

# KITCHEN & DESIGN

CATALOGO 04.24

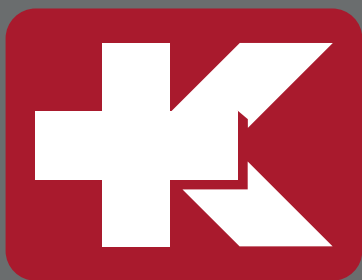

# KÜNZI

PROUD. FAMILY. COMPANY. Since 1936



PROUD. FAMILY. COMPANY. Since 1936



PROUD. FAMILY. COMPANY.

Siamo persone. E siamo famiglia.

Dal 1936 ci nutriamo di una passione straordinaria. È lei che ci rende cacciatori di senso, alla ricerca di icone destinate a lasciare il segno.

Ci sono bisogni immateriali, emotivi, che rappresentano il sale della vita.

Bisogni che scaturiscono da sentimenti rari e che regalano emozioni invisibili agli altri. Appartengono a persone fiere che non si accontentano della normalità. Come noi.



# 1936

Adolfo Künzi fonda la prima  
sede in via Lazzaretto  
Milano

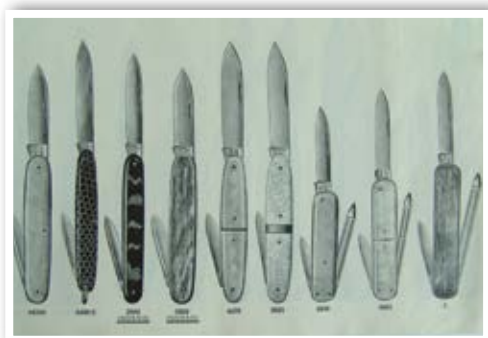

# 1949

La sede si trasferisce  
in via Razza  
Milano



# 1960

Viene fondata la Ditta  
Hügo Künzi



# 1965

La sede si trasferisce  
in via L. Ariosto, 13  
Bresso

La ditta KÜNZI S.p.A. viene fondata nel 1936 da **Adolfo Künzi** (1885-1967) a Milano, dove si stabilisce con uffici e magazzini.

Presto si specializza come importatrice e distributrice sul territorio nazionale di articoli di coltelleria, forbiciame e tutto ciò che attiene al taglio, con una gamma di prodotti di alta qualità.

Inizialmente non vengono commercializzati solo prodotti di altri marchi ma vi è una vera e propria produzione legata al taglio, sostanzialmente coltelli e forbici, che vengono venduti con il marchio AKM, l'acronimo di Adolfo Künzi Milano. La produzione viene poi realizzata esclusivamente nel territorio italiano.

In seguito, si stabiliscono rapporti duraturi con marchi storici come **Victorinox** fin dal **1937**, rafforzati dal legame non solo commerciale ma personale e di amicizia dei fondatori di entrambe le aziende.

Col passare dei decenni e l'aumento dei volumi di vendita si presenta la necessità di ampliare la superficie sia degli uffici che del magazzino, così la nuova generazione guidata da **Hügo Künzi** (1924-1991), figlio del fondatore, trasferisce la sede della ditta a **Bresso**, situata alle porte di Milano.



Hügo Künzi (a destra)  
nel magazzino di Via L. Ariosto, 13



# 1984

Viene fondata  
la Künzi S.r.l.

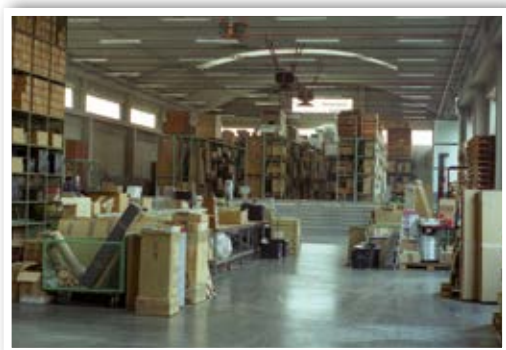

# 1991

Andrea Künzi  
prende in mano la  
direzione dell'azienda.



# 1995

Viene fondata  
l'attuale  
KUNZI S.p.A.

Alla fine degli anni '80 la terza generazione guidata da **Andrea Künzi** inizia lo sviluppo di nuove linee di prodotto al di fuori di quelle strettamente legate agli strumenti da taglio.

Si aggiungono così articoli non più solo manuali ma anche elettronici legati sia al campeggio che all'**Outdoor** in generale.

Si distribuiscono prodotti per l'illuminazione (torce elettriche), strumenti ottici (binocoli e visori notturni), timer e meteo (termometri e stazioni barometriche), bottiglie in alluminio (dando ampia rilevanza all'eco-sostenibilità) e negli ultimi cinque anni cucina, sia per utilizzo domestico che professionale, un mercato in cui l'azienda era presente fino agli anni Sessanta e che ha rilanciato negli ultimi anni.

Sviluppi del marchio nel corso degli anni

Ditta HUGO KUNZI

KUNZI s.r.l.

**KUNZI**

**KUNZI**  
DISTRIBUTORE DI QUALITÀ DAL 1936

**KUNZI**  
PROUD. FAMILY. COMPANY. Since 1936



Andrea Künzi, 1990





## 2006

Inizia il cantiere per la preparazione della nuova sede.



## 2008

Trasferimento presso la nuova e prestigiosa sede di Via L. Ariosto, 19.



## 2015

Inaugurazione dei 4 nuovi showroom.

Nel 2006 Andrea Künzi, figlio di Hugo e attuale presidente della KÜNZI S.p.A., matura la decisione di cercare nuovi spazi dove costruire un nuovo magazzino e nuovi uffici. La giunta di Bresso chiede a più riprese di non lasciare la cittadina, nella quale l'azienda ha operato per più di 40 anni. Così quando si rendono disponibili i capannoni che un tempo erano della gloriosa casa editrice Cino Del Duca, viene presa la decisione definitiva per il trasferimento, in via L. Ariosto 19, a pochi metri dalla sede precedente.

Nel 2008, dopo oltre 30 anni, KÜNZI S.p.A. lascia la sede di via L. Ariosto 13, per insediarsi nel nuovo complesso della gloriosa Cino del Duca. Una ristrutturazione durata 2 anni nel rispetto architettonico dell'immobile della storica casa editrice, che lo ha trasformato in una moderna struttura caratterizzata dai più alti standard tecnologici ed ecologici.

Una superficie di oltre 16.000 m<sup>2</sup>

- 3.000 m<sup>2</sup> di uffici
- 400 m<sup>2</sup> di showroom
- 800 m<sup>2</sup> di sale conferenze

Logistica

- 11.000 m<sup>2</sup> di magazzino multilivello automatizzato



Nel 2011 la KÜNZI S.p.A. festeggia 75 anni.

Nel 2015 vengono inaugurati gli showroom Kitchen & Design di ben 450 mq con un nuovo layout, progettato insieme all'architetto Marco Stalla, un percorso espositivo che evidenzia ogni singola gamma di proposte e di marchi del complemento cucina e design, tra i quali lo storico Victorinox con un corner dedicato. Al restyling dello storico showroom si affianca l'apertura di un secondo spazio espositivo destinato a due comparti distinti: Outdoor e Professional. Questa nuova area si sviluppa su una superficie complessiva di 400 mq.



## 2018

Inaugurazione della scuola di cucina integrata all'azienda.



## 2019

Apertura della divisione tedesca con sede in Germania



## 2021

Viene prodotto il docufilm 85 - OTTANTACINQUE Proud. Family. Company.



Nel 2016 la KUNZI S.p.A. festeggia 80 anni.

Nel 2018 nasce LABZ, una scuola di cucina, un laboratorio, un hub didattico legato al mondo del food e del beverage, rivolto a tutti gli appassionati di cucina, ai neofiti, ai giovani professionisti che vogliono approfondire tematiche. La scuola, arredata con strumenti d'avanguardia in uno spazio di 200 mq, ospiterà un calendario di corsi tematici tenuti da chef stellati, chef emergenti e guest star dei vari settori del mondo enogastronomico.

A partire dal 1 Luglio 2019 KUNZI S.p.A. è il nuovo distributore esclusivo per i Paesi di lingua tedesca dei prodotti del colosso americano Vita-Mix Corporation.

Nasce così Künzi Deutschland che si occuperà della distribuzione di una selezione di brand per la Germania l'Austria e la Svizzera.

Nel 2020 l'azienda ha istituito il proprio manifesto, esprimendo i valori e la forza che da tre generazioni la contraddistinguono e che l'accompagneranno negli anni a venire.



Nel 2021 la KUNZI S.p.A. festeggia 85 anni.

In occasione dei festeggiamenti per l'85 anno di vita del brand KUNZI, la famiglia si racconta, una storia che viene da lontano, iniziata vendendo pelapatate!











PROUD. FAMILY. COMPANY. Since 1936









Torna all'indice del catalogo

Visita il sito [kunzigroup.com](http://kunzigroup.com)



# VICTORINOX

Visita la pagina [@victorinoxitalia](#) sui social



# VICTORINOX







**VICTORINOX**

Nel cuore della Svizzera, a Ibach nel cantone di Svitto, Karl Elsener apriva nel 1884 il proprio atelier di coltelleria. Solo sette anni più tardi, diventava fornitore ufficiale dell'Esercito svizzero con i suoi primi coltelli da soldato. Oggi, dopo 130 anni, Victorinox è ancora di proprietà della famiglia Elsener, che la dirige avvalendosi della terza e quarta generazione.

Oltre ai suoi celebri multiuso da tasca, gli «Swiss Army Knives» apprezzati in tutto il mondo, Victorinox produce coltelleria, orologi di precisione, valigeria di qualità e profumi dalle note elvetiche.

Tutti i prodotti Victorinox hanno un punto in comune: riflettono la filosofia e i solidi valori dell'azienda oltre ad essere garantiti a vita. Uniscono qualità impeccabile, alta affidabilità e funzionalità incondizionate. Dietro ad un design iconico si nasconde una perfezione assoluta e una raffinatezza profonda, che sottolineano il gusto di Victorinox per l'innovazione. Il suo «Swiss Army Knife» è entrato nella storia come invenzione geniale. Il fedele compagno di vita quotidiana è sempre presente quando l'avventura chiama: dalle calotte artiche del Polo Nord alla cima del Monte Everest, dalle foreste tropicali amazzoniche ai viaggi nel tempo e nello spazio (con gli astronauti).

Distribuito in Italia da:

 **KÜNZI**  
PROUD. FAMILY. COMPANY. Since 1936





## Linea Swiss Classic

Coltelli leggeri  
Impugnatura ergonomica  
100% Swiss made  
Lavabili in lavastoviglie

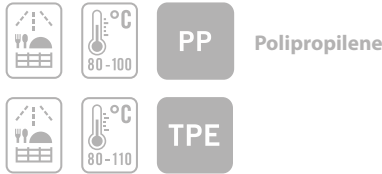

### Linea Swiss Classic

La collezione di coltelli Swiss Classic di Victorinox è stata progettata per affrontare tutto ciò che si può fare in cucina, dal compito più piccolo a quello più impegnativo. Sono coltelli leggeri con manici colorati lavabili in lavastoviglie, 100% Swiss Made. In una collezione in cui la funzionalità incontra l'allegria, non potevano mancare gli utilissimi ceppi portacoltelli e vari set regalo. In questa collezione non manca nulla. La funzionalità incontra il colore per un utilizzo quotidiano con allegria.

## Linea Grand Maître

Perfetto equilibrio  
Composti da un unico pezzo  
Lunga durata  
Uso professionale e domestico



### Linea Grand Maître

Perfetta sia per cuochi dilettanti che per chef professionisti, la collezione Grand Maître si fonda sul bilanciamento perfetto del coltello. Ogni pezzo di questa ricercatissima gamma ha una struttura a codolo intero, temprato in modo uniforme e forgiato a partire da un unico pezzo. È per questo che la transizione dalla lama al manico è elegante e senza congiunzioni, e il manico è plasmato in modo ergonomico per avere il massimo comfort anche in caso di uso prolungato.





## Linea Swiss Modern

Design unico ed elegante

Uso professionale e domestico

Manico in legno o polipropilene



WOOD

Legno di noce



PP

Polipropilene



## Linea Fibrox

Uso professionale

Manico ergonomico antiscivolo, sicuro.

Lunga durata

Facile da affilare

Certificazione NSF®



TPE



## Linea Swibo

Uso professionale

Manici dai colori vivaci

Estremamente sicuro

Lavabile in lavastoviglie industriale



PA

Poliamide



### Linea Swiss Modern

Il design elegante si fonde con l'alta precisione. Ogni lama è realizzata in acciaio inossidabile antiusura ed è unita a un'impugnatura unica ricca di venature in legno di noce europeo, oppure in polipropilene nero. Ogni pezzo è ergonomicamente modellato per offrire il massimo del comfort. Il risultato finale è una versione aggiornata e contemporanea dello strumento più utile nella storia dell'umanità.

I coltelli professionali Victorinox si distinguono per la loro alta qualità, i materiali resistenti e il design ergonomico, per essere progettati con cura per il loro scopo. Grazie all'ampia gamma di prodotti, ogni professionista troverà il coltello giusto per le proprie esigenze specifiche.

### Linea Fibrox

La collezione Fibrox è stata progettata dai professionisti, per i professionisti. Questi coltelli da chef sono il compagno perfetto in ogni cucina professionale. Taglia, sminuzza e affetta a modo tuo con questa collezione di pezzi di alta qualità che combinano comodi manici ergonomici antiscivolo, lame facili da affilare e una lunga durata.

### Linea Swibo

La salute e la sicurezza sono una priorità assoluta in ogni cucina. La colorazione giallo brillante rende questi coltelli facili da individuare anche in un ambiente di lavoro affollato. Il manico si estende ulteriormente verso la lama, per fornire una maggiore sicurezza.



**Spelucchino** con lama ricurva o dritta, ideale per tagliare e decorare con frutta e verdura



**Coltello da cucina** per molteplici usi



**Coltello da bistecca** o carne cotta alla griglia con lama liscia



**Coltello per filettare** il pesce con lama super flessibile



**Coltello per filettare** il salmone con lama alveolata



**Coltello Santoku** per molteplici usi con lama alveolata



**Coltello per il pane** e prodotti da forno con lama ondulata



**Coltello trinciante** per affettare prosciutti e carne cotta alla griglia



**Coltello trinciante** con lama larga per affettare alimenti più grandi



**Coltello da pasticceria** con lama larga per tagliare torte e alimenti da forno



Lama liscia per tagli netti e precisi senza strappare



Lama liscia con alveoli permette di non far attaccare il cibo alla lama.

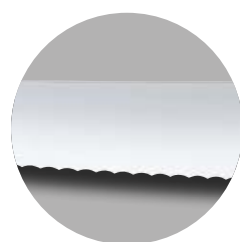

Lama seghettata - ondulata permette di tagliare gli ingredienti più duri e le croste



Lama flessibile assicura un'ottima fase di sfilettatura e disossamento











**V-5.01 03**

- Pelapatate a 1 taglio



**V-5.02 03**

- Pelapatate a 2 tagli



**V-5.02 09**

- Pelapatate a 2 tagli



**V-5.32 09**



**V-6.73 03**

- Lunghezza lama: 6 cm



**V-6.73 01**

- Lunghezza lama: 6 cm



**V-6.74 03**

- Lunghezza lama: 8 cm



**V-6.74 01**

- Lunghezza lama: 8 cm



**V-6.74 33**

- Lunghezza lama: 8 cm



**V-6.74 31**

- Lunghezza lama: 8 cm



**V-5.01 03**

Pelapatate a 1 taglio.

- Manico nero in Polipropilene

**V-5.02 03**

Pelapatate a 2 tagli.

- Manico nero in Polipropilene

**V-5.02 09**

Pelapatate a 2 tagli.

- Manico in Bubinga

**V-5.32 09**

Coltello da castagne.

- Manico in Bubinga

**V-6.73 03**

Spelucchino.

- Manico nero in Polipropilene
- Lunghezza lama: 6 cm

**V-6.73 01**

Spelucchino.

- Manico rosso in Polipropilene
- Lunghezza lama: 6 cm

**V-6.74 03**

Spelucchino.

- Manico nero in Polipropilene
- Lunghezza lama: 8 cm

**V-6.74 01**

Spelucchino.

- Manico rosso in Polipropilene
- Lunghezza lama: 8 cm

**V-6.74 33**

Spelucchino ondulato.

- Manico nero in Polipropilene
- Lunghezza lama: 8 cm

**V-6.74 31**

Spelucchino ondulato.

- Manico rosso in Polipropilene
- Lunghezza lama: 8 cm

**V-6.75 03**

- Lunghezza lama: 5 cm



**V-6.75 01**

- Lunghezza lama: 5 cm



**V-6.76 03**

- Lunghezza lama: 8 cm



**V-6.76 01**

- Lunghezza lama: 8 cm



**V-6.76 33**

- Lunghezza lama: 8 cm



**V-6.76 31**

- Lunghezza lama: 8 cm



**V-6.77 03**

- Lunghezza lama: 10 cm



**V-6.77 01**

- Lunghezza lama: 10 cm



**V-6.77 33**

- Lunghezza lama: 10 cm



**V-6.77 31**

- Lunghezza lama: 10 cm



**V-6.75 03**

Spelucchino da cuoco.

- Manico nero in Polipropilene
- Lunghezza lama: 6 cm

**V-6.75 01**

Spelucchino da cuoco.

- Manico rosso in Polipropilene
- Lunghezza lama: 6 cm

**V-6.76 03**

Spelucchino.

- Manico nero in Polipropilene
- Lunghezza lama: 8 cm

Disponibile anche in blister (pag. 39)  
nella seguente versione:

**V-6.76 03.B**

**V-6.76 01**

Spelucchino.

- Manico rosso in Polipropilene
- Lunghezza lama: 8 cm

**V-6.76 33**

Spelucchino ondulato.

- Manico nero in Polipropilene
- Lunghezza lama: 8 cm

Disponibile anche in blister (pag. 39)  
nella seguente versione:

**V-6.76 33.B**

**V-6.76 31**

Spelucchino ondulato.

- Manico rosso in Polipropilene
- Lunghezza lama: 8 cm

**V-6.77 03**

Spelucchino.

- Manico nero in Polipropilene
- Lunghezza lama: 10 cm

**V-6.77 01**

Spelucchino.

- Manico rosso in Polipropilene
- Lunghezza lama: 10 cm

**V-6.77 33**

Spelucchino ondulato.

- Manico nero in Polipropilene
- Lunghezza lama: 10 cm

**V-6.77 31**

Spelucchino ondulato.

- Manico rosso in Polipropilene
- Lunghezza lama: 10 cm

**V-6.72 03.6**

- Lunghezza lama: 11 cm
- Confezione da 6 pz.



8 021543 026717



**V-6.72 33.6**

- Lunghezza lama: 11 cm
- Confezione da 6 pz.



7 611160 058843



**V-6.72 33.20**

- Lunghezza lama: 11 cm
- Confezione da 20 pz.



7 611160 034151

**V-6.72 32.6**

- Lunghezza lama: 11 cm
- Confezione da 6 pz.



7 611160 058850



**V-6.72 32.20**

- Lunghezza lama: 11 cm
- Confezione da 20 pz.



7 611160 058942

**V-6.78 33.6**

- Lunghezza lama: 11 cm
- Confezione da 6 pz.



7 611160 058874



**V-6.78 33**

- Lunghezza lama: 11 cm
- Confezione da 20 pz.



7 611160 003225

**V-6.78 32.6**

- Lunghezza lama: 11 cm
- Confezione da 6 pz.



7 611160 058867



**V-6.78 32**

- Lunghezza lama: 11 cm
- Confezione da 20 pz.



7 611160 004079

**V-6.78 03**

- Lunghezza lama: 11 cm
- Confezione da 20 pz.



7 613329 113479



**V-6.78 31**

- Lunghezza lama: 11 cm
- Confezione da 20 pz.



7 611160 003218



**V-6.78 63**

- Lunghezza lama: 11 cm
- Confezione da 20 pz.



7 611160 056542



**V-6.72 03.6**

Coltello da bistecca con lama liscia in confezione da 6 pz.

- Manico nero in Polipropilene
- Lunghezza lama: 11 cm

**V-6.72 33.6**

Coltello da bistecca/pizza ondulato in confezione da 6 pz.

- Manico nero in Polipropilene
- Lunghezza lama: 11 cm

**V-6.72 32.6**

Coltello da bistecca/pizza ondulato in confezione da 6 pz.

- Manico blu in Polipropilene
- Lunghezza lama: 11 cm

**V-6.78 33.6**

Coltello da bistecca/pizza ondulato in confezione da 6 pz.

- Manico nero in Polipropilene
- Lunghezza lama: 11 cm

Disponibile anche in blister (pag. 39) nella seguente versione:

**V-6.78 33.B**

- Blister da 2 pz.



Confezione da 6 pz.

**V-6.78 32.6**

Coltello da bistecca/pizza ondulato in confezione da 6 pz.

- Manico blu in Polipropilene
- Lunghezza lama: 11 cm

**V-6.78 03**

Coltello da tavola con lama liscia.

- Confezione da 20 pz.
- Manico nero in Polipropilene
- Lunghezza lama: 11 cm

**V-6.78 31**

Coltello da tavola ondulato.

- Confezione da 20 pz.
- Manico rosso in Polipropilene
- Lunghezza lama: 11 cm

**V-6.78 63**

Coltello da formaggio a due punte con lama ondulata.

- Confezione da 20 pz.
- Manico nero in Polipropilene
- Lunghezza lama: 11 cm



**V-6.79 03.12**

- Lunghezza lama: 12 cm



7 611160 040442



**V-6.79 33.12**

- Lunghezza lama: 12 cm



7 611160 040459



**V-6.79 03.14**

- Lunghezza lama: 14 cm



7 611160 037268

**V-6.79 03.12**

Coltello da bistecca medio Swiss Classic Gourmet.

- Lama liscia
- Manico nero in Polipropilene
- Lunghezza lama: 12 cm
- Lunghezza totale: 23,2 cm
- Peso: 36,4 gr

**V-6.79 33.12**

Coltello da bistecca medio Swiss Classic.

- Lama ondulata
- Manico nero in Polipropilene
- Lunghezza lama: 12 cm
- Lunghezza totale: 23,2 cm
- Peso: 36,4 gr

**V-6.79 03.14**

Coltello da bistecca grande Swiss Classic Gaucho.

- Lama liscia
- Manico nero in Polipropilene
- Lunghezza lama: 14 cm
- Lunghezza totale: 25 cm
- Peso: 96,5 gr



**V-6.79 36.12L9**

- Lunghezza lama: 12 cm



7 611160 042743



**V-6.79 36.12L5**

- Lunghezza lama: 12 cm



7 611160 042729



**V-6.79 36.12L8**

- Lunghezza lama: 12 cm



7 611160 042736



**V-6.79 36.12L4**

- Lunghezza lama: 12 cm



7 611160 042712



**V-6.78 36.L119**

- Lunghezza lama: 11 cm



7 611160 032362



**V-6.78 36.L115**

- Lunghezza lama: 11 cm



7 611160 032348



**V-6.78 36.L118**

- Lunghezza lama: 11 cm



7 611160 032355



**V-6.78 36.L114**

- Lunghezza lama: 11 cm



7 611160 032331

**V-6.79 36.12L9**

- Coltello da pizza con lama ondulata.
- Manico arancione in Polipropilene
  - Lunghezza lama: 12 cm
  - Confezione da 6 pz.

**V-6.79 36.12L5**

- Coltello da pizza con lama ondulata.
- Manico rosa in Polipropilene
  - Lunghezza lama: 12 cm
  - Confezione da 6 pz.

**V-6.79 36.12L8**

- Coltello da pizza con lama ondulata.
- Manico giallo in Polipropilene
  - Lunghezza lama: 12 cm
  - Confezione da 6 pz.

**V-6.79 36.12L4**

- Coltello da pizza con lama ondulata.
- Manico verde in Polipropilene
  - Lunghezza lama: 12 cm
  - Confezione da 6 pz.

**V-6.78 36.L119**

- Coltello da tavola ondulato.
- Manico arancione in Polipropilene
  - Lunghezza lama: 11 cm
  - Confezione da 20 pz.

**V-6.78 36.L115**

- Coltello da tavola ondulato.
- Manico rosa in Polipropilene
  - Lunghezza lama: 11 cm
  - Confezione da 20 pz.

**V-6.78 36.L118**

- Coltello da tavola ondulato.
- Manico giallo in Polipropilene
  - Lunghezza lama: 11 cm
  - Confezione da 20 pz.

**V-6.78 36.L114**

- Coltello da tavola ondulato.
- Manico verde in Polipropilene
  - Lunghezza lama: 11 cm
  - Confezione da 20 pz.





**V-6.76 06.L119**

- Lunghezza lama: 8 cm



**V-6.76 06.L115**

- Lunghezza lama: 8 cm



**V-6.76 06.L118**

- Lunghezza lama: 8 cm



**V-6.76 06.L114**

- Lunghezza lama: 8 cm



**V-6.76 36.L119**

- Lunghezza lama: 8 cm



**V-6.76 36.L115**

- Lunghezza lama: 8 cm



**V-6.76 36.L118**

- Lunghezza lama: 8 cm



**V-6.76 36.L114**

- Lunghezza lama: 8 cm



**V-6.76 06.L119**

Spelucchino.

- Manico arancione in Polipropilene
- Lunghezza lama: 8 cm

**V-6.76 06.L115**

Spelucchino.

- Manico rosa in Polipropilene
- Lunghezza lama: 8 cm

**V-6.76 06.L118**

Spelucchino.

- Manico giallo in Polipropilene
- Lunghezza lama: 8 cm

**V-6.76 06.L114**

Spelucchino.

- Manico verde in Polipropilene
- Lunghezza lama: 8 cm

**V-6.76 36.L119**

Spelucchino con lama ondulata.

- Manico arancione in Polipropilene
- Lunghezza lama: 8 cm

**V-6.76 36.L115**

Spelucchino con lama ondulata.

- Manico rosa in Polipropilene
- Lunghezza lama: 8 cm

**V-6.76 36.L118**

Spelucchino con lama ondulata.

- Manico giallo in Polipropilene
- Lunghezza lama: 8 cm

**V-6.76 36.L114**

Spelucchino con lama ondulata.

- Manico verde in Polipropilene
- Lunghezza lama: 8 cm





**V-6.77 06.L119**

- Lunghezza lama: 10 cm



7 611160 032409



**V-6.77 06.L115**

- Lunghezza lama: 10 cm



7 611160 032386



**V-6.77 06.L118**

- Lunghezza lama: 10 cm



7 611160 032393



**V-6.77 06.L114**

- Lunghezza lama: 10 cm



7 611160 032379



**V-6.77 36.L9**

- Lunghezza lama: 10 cm



7 611160 050328



**V-6.77 36.L5**

- Lunghezza lama: 10 cm



7 611160 050304



**V-6.77 36.L8**

- Lunghezza lama: 10 cm



7 611160 050311



**V-6.77 36.L4**

- Lunghezza lama: 10 cm



7 611160 050298

**V-6.77 06.L119**

Spelucchino.

- Manico arancione in Polipropilene
- Lunghezza lama: 10 cm

**V-6.77 06.L115**

Spelucchino.

- Manico rosa in Polipropilene
- Lunghezza lama: 10 cm

**V-6.77 06.L118**

Spelucchino.

- Manico giallo in Polipropilene
- Lunghezza lama: 10 cm

**V-6.77 06.L114**

Spelucchino.

- Manico verde in Polipropilene
- Lunghezza lama: 10 cm

**V-6.77 36.L9**

Spelucchino con lama ondulata.

- Manico arancione in Polipropilene
- Lunghezza lama: 10 cm

**V-6.77 36.L5**

Spelucchino con lama ondulata.

- Manico rosa in Polipropilene
- Lunghezza lama: 10 cm

**V-6.77 36.L8**

Spelucchino con lama ondulata.

- Manico giallo in Polipropilene
- Lunghezza lama: 10 cm

**V-6.77 36.L4**

Spelucchino con lama ondulata.

- Manico verde in Polipropilene
- Lunghezza lama: 10 cm



**V-6.90 03.12W**

- Lama a punta seghettata



7 613329 115794



**V-6.90 06.12W2**

- Lama a punta seghettata



7 613329 115800



**V-6.90 06.12W41**

- Lama a punta seghettata



7 613329 115817



**V-6.90 03.11W**

- Lama arrotondata seghettata



7 613329 115824



**V-6.90 06.11W2**

- Lama arrotondata seghettata



7 613329 115831



**V-6.90 06.11W41**

- Lama arrotondata seghettata



7 613329 115848

**V-6.90 03.12W**

Coltello da pizza o carne Swiss Modern.

- Disponibile in confezione da 6 pz.
- Lama a punta seghettata
- Manico nero in Polipropilene
- Lunghezza lama: 12 cm

**V-6.90 06.12W2**

Coltello da pizza o carne Swiss Modern.

- Disponibile in confezione da 6 pz.
- Lama a punta seghettata
- Manico cornflower-blue in Polipropilene
- Lunghezza lama: 12 cm

**V-6.90 06.12W41**

Coltello da pizza o carne Swiss Modern.

- Disponibile in confezione da 6 pz.
- Lama a punta seghettata
- Manico mint-green in Polipropilene
- Lunghezza lama: 12 cm

**V-6.90 03.11W**

Coltello da tavola Swiss Modern.

- Disponibile in confezione da 6 pz.
- Lama arrotondata seghettata
- Manico nero in Polipropilene
- Lunghezza lama: 11 cm

**V-6.90 06.11W2**

Coltello da tavola Swiss Modern.

- Disponibile in confezione da 6 pz.
- Lama arrotondata seghettata
- Manico cornflower-blue in Polipropilene
- Lunghezza lama: 11 cm

**V-6.90 06.11W41**

Coltello da tavola Swiss Modern.

- Disponibile in confezione da 6 pz.
- Lama arrotondata seghettata
- Manico mint-green in Polipropilene
- Lunghezza lama: 11 cm



**V-6.90 03.10**

- Lama a punta liscia



**V-6.90 06.1042**

- Lama a punta liscia



**V-6.90 03.10W**

- Lama a punta seghettata



**V-6.90 06.10W21**

- Lama a punta seghettata



**V-6.90 03.10**

Spelucchino Swiss Modern.

- Disponibile in confezione da 16 pz.
- Lama a punta liscia
- Manico nero in Polipropilene
- Lunghezza lama: 10 cm

**V-6.90 06.1042**

Spelucchino Swiss Modern.

- Disponibile in confezione da 16 pz.
- Lama a punta liscia
- Manico color moss in Polipropilene
- Lunghezza lama: 10 cm

**V-6.90 03.10W**

Spelucchino Swiss Modern.

- Disponibile in confezione da 16 pz.
- Lama a punta seghettata
- Manico nero in Polipropilene
- Lunghezza lama: 10 cm

**V-6.90 06.10W21**

Spelucchino Swiss Modern.

- Disponibile in confezione da 16 pz.
- Lama a punta seghettata
- Manico color arona in Polipropilene
- Lunghezza lama: 10 cm





**V-6.78 03.FB**

• Lunghezza lama: 11 cm



**V-6.78 33.FB**

• Lunghezza lama: 11 cm



**V-6.78 31.FB**

• Lunghezza lama: 11 cm



**V-6.78 36.F9B**

• Lunghezza lama: 11 cm



**V-6.78 36.F8B**

• Lunghezza lama: 11 cm



**V-6.78 36.F5B**

• Lunghezza lama: 11 cm



**V-6.78 36.F4B**

• Lunghezza lama: 11 cm



A5 Counter Display  
**V-X.90323.42**



Swiss Classic pieghevole  
Un coltello molto versatile, dall'aspetto audace e dalle dimensioni contenute. Il coltello ha una lama pieghevole in acciaio inox resistente all'usura che si richiude comodamente e in sicurezza, sbloccando la sicura nell'impugnatura. Ideale da portare con sé nella tasca di uno zaino durante le escursioni all'aperto o in campeggio per sbucciare o tagliare gli alimenti.

**V-6.78 03.FB**

Coltello con lama pieghevole liscia in acciaio inox.

- Manico nero in polipropilene
- Lunghezza lama: 11 cm
- Disponibile in blister

**V-6.78 33.FB**

Coltello con lama pieghevole seghettata in acciaio inox.

- Manico nero in polipropilene
- Lunghezza lama: 11 cm
- Disponibile in blister

**V-6.78 31.FB**

Coltello con lama pieghevole seghettata in acciaio inox.

- Manico rosso in polipropilene
- Lunghezza lama: 11 cm
- Disponibile in blister

**V-6.78 36.F9B**

Coltello con lama pieghevole seghettata in acciaio inox.

- Manico arancione in polipropilene
- Lunghezza lama: 11 cm
- Disponibile in blister

**V-6.78 36.F8B**

Coltello con lama pieghevole seghettata in acciaio inox.

- Manico giallo in polipropilene
- Lunghezza lama: 11 cm
- Disponibile in blister

**V-6.78 36.F5B**

Coltello con lama pieghevole seghettata in acciaio inox.

- Manico rosa in polipropilene
- Lunghezza lama: 11 cm
- Disponibile in blister

**V-6.78 36.F4B**

Coltello con lama pieghevole seghettata in acciaio inox.

- Manico verde in polipropilene
- Lunghezza lama: 11 cm
- Disponibile in blister







Swiss Classic set 3 posate  
**V-6.71 92.F3**



Swiss Classic set 3 posate nero  
**V-6.71 92.F3**

Set posate di colore nero, ideali per il pranzo in ufficio o per un picnic con stile e sicurezza. La confezione contiene:  
1 Cucchiaino manico nero  
1 Forchetta manico nero  
1 Coltello pieghevole con lama seghettata da 11 cm





Swiss Classic Set con coltelli e accessori da cucina Swiss Made con impugnatura ergonomica e lama in acciaio inox. Ideali per cucine professionali e cucine casalinghe, disponibili in confezione regalo.

Coltelli Swiss Classic Set 6 pz  
**V-6.78 39.6G**

Set coltelli cucina Swiss Classic con manici colorati in confezione regalo, la confezione contiene 6 coltelli con lama seghettata da 11 cm:

- V-6.7831 - Coltello manico rosso
- V-6.7832 - Coltello manico blu
- V-6.7836.L114 - Coltello manico verde
- V-6.7836.L115 - Coltello manico rosa
- V-6.7836.L118 - Coltello manico giallo
- V-6.7836.L119 - Coltello manico arancio

Coltelli Swiss Classic Set 6 pz

**V-6.78 39.6G**

• Lunghezza lama: 11 cm



7 611160 064042



**V-6.71 13.31**

- Set Swiss Classic manico nero



7 611160 056498



**V-6.71 11.31**

- Set Swiss Classic manico rosso



7 611160 056474



**V-6.71 13.3G**

- Set di 3 coltelli da tavola



7 611160 003287

La linea Swiss Classic Trend Colors mescola in modo giocoso l'estetica audace dalle tinte pastello con la precisione. Lame affilate e manici ergonomici rendono questa collezione sicura e facile da usare. Una linea creativa progettata per i cuochi appassionati che amano cimentarsi con strumenti colorati.

**V-6.71 13.31**

Set Swiss Classic composto da 3 pz. da cucina di colore nero. La confezione contiene:

- V-7.60 75 - Pelaverdure universale
- V-6.76 03 - Speluccino 8 cm
- V-6.78 33 - Coltello da tavola 11 cm

**V-6.71 11.31**

Set Swiss Classic composto da 3 pz. da cucina di colore rosso. La confezione contiene:

- V-7.60 75.1 - Pelaverdure universale
- V-6.76 01 - Speluccino 8 cm
- V-6.78 31 - Coltello da tavola 11 cm

**V-6.71 13.3G**

Set di 3 coltelli da tavola.

- Manico nero
- Scatola regalo





Accessori Swiss Classic Set 6 pz

**V-6.71 11.6G**

- Manico colore rosso



7 611160 087881



Accessori Swiss Classic Set 6 pz

**V-6.71 13.6G**

- Manico colore nero



7 611160 087928

Accessori Swiss Classic Set 6 pz

**V-6.71 11.6G**

Set accessori cucina Swiss Classic con manico rosso in confezione regalo, la confezione contiene:

- V-7.6075.1 - Pelaverdure universale
- V-6.7431 - Spelucchino seghettato 8 cm
- V-6.7401 - Spelucchino lama liscia 8 cm
- V-6.7631 - Spelucchino seghettato punta dritta 8 cm
- V-6.7601 - Spelucchino lama liscia punta dritta 8 cm
- V-6.7831 - Coltello tavola seghettato 11 cm

Accessori Swiss Classic Set 6 pz

**V-6.71 13.6G**

Set accessori cucina Swiss Classic con manico nero in confezione regalo, la confezione contiene:

- V-7.6075 - Pelaverdure universale
- V-6.7433 - Spelucchino seghettato 8 cm
- V-6.7403 - Spelucchino lama liscia 8 cm
- V-6.7633 - Spelucchino seghettato punta dritta 8 cm
- V-6.7603 - Spelucchino lama liscia punta dritta 8 cm
- V-6.7833 - Coltello tavola seghettato 11 cm





Accessori Swiss Classic Set 4 pz

**V-6.71 31.4G**

- Manico colore rosso



7 611160 087911



Accessori Swiss Classic Set 4 pz

**V-6.71 33.4G**

- Manico colore nero



7 611160 087874



Coltelli Swiss Classic Set 5 pz

**V-6.71 33.5G**

- Manico colore nero



7 611160 087904



Coltelli Swiss Classic Set 7 pz

**V-6.71 33.7G**

- Manico colore nero



7 611160 087898

Accessori Swiss Classic Set 4 pz

**V-6.71 31.4G**

Set accessori cucina Swiss Classic con manico rosso in confezione regalo, la confezione contiene:

- V-7.6363 - Forbici da cucina
- V-7.6075.1 - Pelaverdure
- V-6.7831 - Coltello tavola seghettato 11 cm
- V-6.8521.17G - Santoku alveolato 17 cm

Accessori Swiss Classic Set 4 pz

**V-6.71 33.4G**

Set Accessori cucina Swiss Classic con manico nero in confezione regalo, la confezione contiene:

- V-7.6363.3 - Forbici da cucina
- V-7.6075 - Pelaverdure
- V-6.7833 - Coltello tavola seghettato 11 cm
- V-6.8523.17B - Santoku alveolato 17 cm

Coltelli Swiss Classic Set 5 pz

**V-6.71 33.5G**

Set coltelli cucina Swiss Classic con manico nero in confezione regalo, la confezione contiene:

- V-6.7433 - Spelucchino seghettato 8 cm
- V-6.7603 - Spelucchino liscio 8 cm
- V-6.7833 - Coltello tavola seghettato 11 cm
- V-6.8003.19B - Coltello cucina 19 cm
- V-6.8633.21B - Coltello pane 21 cm

Coltelli Swiss Classic Set 7 pz

**V-6.71 33.7G**

Set coltelli cucina Swiss Classic con manico nero in confezione regalo, la confezione contiene:

- V-7.6075 - Pelaverdure universale
- V-6.7603 - Spelucchino 8 cm
- V-6.7833 - Coltello tavola seghettato 11 cm
- V-5.2103.15 - Forchettone 15 cm
- V-6.8523.17B - Santoku alveolato 17 cm
- V-6.8003.19B - Coltello cucina 19 cm
- V-6.8633.22B - Coltello pane 22 cm



Confezione  
da 24 pz.

**V-6.90 93.12W.24**

• Set 24 pz. manico nero



7 613329 116036



Confezione  
da 24 pz.

**V-6.90 96.12W2.24**

• Set 24 pz. manico cornflower-blue



7 613329 116043



Confezione  
da 24 pz.

**V-6.90 96.12W41.24**

• Set 24 pz. manico mint-green



7 613329 116050

La Swiss Modern Extension si basa sulla linea di successo Victorinox dallo stile contemporaneo per portare in tavola stile ed eleganza.

Questa gamma di posate è realizzata in acciaio inox lavabile in lavastoviglie, è pratica e ideale per i pasti di tutti i giorni.

Personalizza la tua tavola con i toni colorati o il nero minimalista dei manici antiscivolo, per creare un'estetica moderna e di tendenza.

**V-6.90 93.12W.24**

Set posate Swiss Modern con manico nero. Una combinazione ottimale per apparecchiare la vostra tavola con stile. La confezione contiene:

- 6 Coltelli pizza lama a punta seghettata
- 6 Forchette da tavola
- 6 Cucchiai da tavola
- 6 Cucchiaini da dolce o caffè

**V-6.90 96.12W2.24**

Set posate Swiss Modern con manico cornflower-blue. Una combinazione ottimale per apparecchiare la vostra tavola con stile. La confezione contiene:

- 6 Coltelli pizza lama a punta seghettata
- 6 Forchette da tavola
- 6 Cucchiai da tavola
- 6 Cucchiaini da dolce o caffè

**V-6.90 96.12W41.24**

Set posate Swiss Modern con manico mint-green. Una combinazione ottimale per apparecchiare la vostra tavola con stile. La confezione contiene:

- 6 Coltelli pizza lama a punta seghettata
- 6 Forchette da tavola
- 6 Cucchiai da tavola
- 6 Cucchiaini da dolce o caffè



**V-6.90 93.11W.24**

- Set 24 pz. manico nero



7 613329 116067



Confezione  
da 24 pz.



**V-6.90 96.11W2.24**

- Set 24 pz. manico cornflower-blue



7 613329 116074



Confezione  
da 24 pz.



**V-6.90 96.11W41.24**

- Set 24 pz. manico mint-green



7 613329 116081



Confezione  
da 24 pz.

**V-6.90 93.11W.24**

Set posate Swiss Modern con manico nero. Una combinazione ottimale per apparecchiare la vostra tavola con stile. La confezione contiene:  
6 Coltelli pizza lama arrotondata seghettata  
6 Forchette da tavola  
6 Cucchiari da tavola  
6 Cucchiaini da dolce o caffè

**V-6.90 96.11W2.24**

Set posate Swiss Modern con manico cornflower-blue. Una combinazione ottimale per apparecchiare la vostra tavola con stile. La confezione contiene:  
6 Coltelli pizza lama arrotondata seghettata  
6 Forchette da tavola  
6 Cucchiari da tavola  
6 Cucchiaini da dolce o caffè

**V-6.90 96.11W41.24**

Set posate Swiss Modern con manico mint-green. Una combinazione ottimale per apparecchiare la vostra tavola con stile. La confezione contiene:  
6 Coltelli pizza lama arrotondata seghettata  
6 Forchette da tavola  
6 Cucchiari da tavola  
6 Cucchiaini da dolce o caffè





**V-6.90 93.11W.12**

- Set 12 pz. manico nero



**V-6.90 93.12W.12**

- Set 12 pz. manico nero



**V-6.90 33.09**

- Manico nero



**V-6.90 33.08**

- Manico nero



**V-6.90 33.07**

- Manico nero



**V-6.90 33.06**

- Manico nero



**V-6.90 93.11W.12**

Set posate Swiss Modern con manico nero. Una combinazione ottimale per apparecchiare la vostra tavola con stile. La confezione contiene:  
6 Coltelli lama seghettata da 11 cm  
6 Forchette da tavola

**V-6.90 93.12W.12**

Set posate Swiss Modern con manico nero. Una combinazione ottimale per apparecchiare la vostra tavola con stile. La confezione contiene:  
6 Coltelli pizza lama a punta seghettata  
6 Forchette da tavola

**V-6.90 33.09**

Forchetta da tavola Swiss Modern.

- Disponibile in confezione da 6 pz.
- Manico nero in Polipropilene
- Lunghezza: 20,5 cm

**V-6.90 33.08**

Cucchiaio da tavola Swiss Modern.

- Disponibile in confezione da 6 pz.
- Manico nero in Polipropilene
- Lunghezza: 20,5 cm

**V-6.90 33.07**

Cucchiaino da dolce o caffè Swiss Modern.

- Disponibile in confezione da 6 pz.
- Manico nero in Polipropilene
- Lunghezza: 14,6 cm

**V-6.90 33.06**

Forchettina da dolce Swiss Modern.

- Disponibile in confezione da 6 pz.
- Manico nero in Polipropilene
- Lunghezza: 15,5 cm







**V-5.15 43**



**V-5.15 53**



**V-5.15 73**



**V-5.15 83**



**V-5.15 43**  
Forchetta

**V-5.15 53**  
Cucchiaino

**V-5.15 73**  
Cucchiaino

**V-5.15 83**  
Forchetta dessert



Scatola 24 posate

**V-6.72 33.24**

- Con coltelli da bistecca



Scatola 24 posate

**V-6.78 33.24**

- Con coltelli da tavola



Scatola 24 posate

**V-6.72 33.24**

Scatola da 24 posate con coltelli da bistecca.

- Lavabili in lavastoviglie
- Manico nero in Polipropilene

Scatola 24 posate

**V-6.78 33.24**

Scatola da 24 posate con coltelli da tavola.

- Lavabili in lavastoviglie
- Manico nero in Polipropilene





Ceppo Universal Medium Nero  
**V-7.70 33.03**



7 611160 048875



Ceppo Universal Medium Bianco  
**V-7.70 33.07**



7 611160 048882



Ceppo Universal Small Nero  
**V-7.70 31.03**



7 611160 047229



Ceppo Universal Small Bianco  
**V-7.70 31.07**



7 611160 047236



Ceppo Universal Small Bianco  
**V-6.71 27.6L14**



7 611160 048615

Ceppo Universal Medium  
**V-7.70 33 ..**

Ceppo vuoto porta coltelli o utensili dalla lunghezza massima di 21 cm con inserto in Polipropilene.

Ceppo Universal Small  
**V-7.70 31..**

Ceppo vuoto portacoltelli o utensili dalla lunghezza di 12 cm con inserto in Polipropilene.



Ceppo Universal Small Bianco  
**V-6.71 27.6L14**

Ceppo di colore bianco e manico nero.

Il ceppo contiene:

V-6.7932.12 - Coltello da bistecca/pizza blu

V-6.7836.L114 - Coltello da tavola verde

V-6.7706.L115 - Spelucchino rosa

V-6.7631 - Spelucchino rosso

V-6.7606.L119 - Spelucchino

V-7.6075.8 - Pelaverdure universale giallo



Ceppo Universal Swiss Classic  
**V-6.71 73.8**



**V-5.11 70.0**

Ceppo Universal in legno chiaro senza coltelli.



**V-X 5.11 70.13**

Interno di ricambio per ceppo Universal V-5.11 70.



Ceppo Universal Swiss Classic  
**V-6.71 73.8**

Ceppo Universal con manici neri linea Swiss Classic.

- V-6.72 33 - Coltello da bistecca
- V-6.74 33 - Spelucchino ondulato
- V-6.76 03 - Spelucchino ondulato
- V-6.77 03 - Spelucchino
- V-6.78 33 - Coltello per pomodoro
- V-6.80 03.19 - Coltello da cucina
- V-6.85 23.17 - Coltello Santoku
- V-6.86 33.21 - Coltello per il pane



Ceppo - Coltelli Palissandro  
**V-5.11 50.11**



Ceppo - Coltelli Palissandro  
**V-5.11 50.11**

- Ceppo 11 coltelli con manico in Palissandro.
- V-5.20 00.22 - Coltello cucina
- V-5.20 00.19 - Coltello cucina
- V-5.16 30.21 - Coltello pane, ondulato
- V-5.18 00.18 - Coltello arrosto
- V-7.82 10 - Acciaino
- V-5.21 00.15 - Forchettone
- V-5.08 30 - Coltello tavola, ondulato
- V-5.07 00 - Spelucchino
- V-5.04 30 - Spelucchino ondulato
- V-5.06 00 - Spelucchino
- V-5.01 00 - Pelapatate a 1 taglio



Ceppo Swiss Classic Extension  
**V-6.71 93.9**



7 613329 113530

Ceppo Swiss Classic Extension  
**V-7.70 90.0**

Ceppo vuoto senza coltelli.



7 613329 113523



Ceppo Swiss Classic da cassetto  
**V-6.71 43.5**



7 611160 056931



Major  
**V-7.70 91.3**



7 611160 703774



Ceppo Swiss Classic Extension  
**V-6.71 93.9**

Ceppo in legno chiaro da 9 pz. della linea Swiss Classic.

V-6.74 03 - Spelucchino

V-6.77 03 - Spelucchino

V-6.78 33 - Coltello tavola ondulato

V-6.86 33.21 - Coltello per il pane

V-6.85 23.17 - Coltello Santoku

V-6.80 03.22 - Coltello da cucina

V-5.21 03.15 - Forchettone piatto

V-7.63 63.3 - Forbici da cucina

V-7.82 13 - Affilatore

Ceppo Swiss Classic  
da cassetto

**V-6.71 43.5**

Ceppo in faggio da cassetto con piedini in gomma. Ideale per riporre i coltelli in maniera ordinata direttamente all'interno di un cassetto. Contiene 5 coltelli:

V-6.86 33.21 - Coltello pane

V-6.85 23.17 - Coltello santoku

V-6.80 03.19 - Coltello cucina

V-6.78 33 - Coltello tavola ondulato

V-6.76 03 - Spelucchino ondulato

Major

**V-7.70 91.3**

Appendicoltelli magnetico.

- Struttura in plastica nero
- Lunghezza: 35 cm





Ceppo Swiss Modern Wood  
**V-6.71 86.6**

- Manici in legno di noce



7 611160 090058



Ceppo Nero Swiss Modern  
**V-6.71 86.63**

- Manici neri



7 611160 092533

Ceppo Swiss Modern Wood  
**V-6.71 86.6**

Ceppo completo con 6 coltelli. Realizzato in robusto legno di faggio e rivestito con un elegante smalto antracite, il Ceppo di coltelli Swiss Modern è uno strumento che consente di custodire sei coltelli da cucina della collezione Swiss Modern (inclusi). Compatto e salvaspazio, ha un profilo inclinato che richiama le impugnature in noce europeo dei coltelli ed è sostenuto da un robusto "piede" in metallo con un'incisione discreta del marchio Victorinox.

Il ceppo contiene:

- V-6.90 10.15G - Coltello da cuoco
- V-6.90 30.15G - Forchettone
- V-6.90 10.20G - Coltello cucina
- V-6.90 10.22G - Coltello cucina
- V-6.90 70.22WG - Coltello pane
- V-6.90 50.17KG - Santoku



Ceppo Nero Swiss Modern  
**V-6.71 86.66**

- Manici colorati



7 611160 092526



Ceppo Universal Grand Maître  
**V-7.72 43.6**



7 611160 001825

**V-5.11 70.03**

Ceppo Universal in legno nero senza coltelli



7 611160 507082

Ceppo Nero Swiss Modern  
**V-6.71 86.63**

Ceppo completo con 6 coltelli con manico nero in Polipropilene.

Il ceppo contiene:

- V-6.90 13.15B - Coltello da cuoco
- V-6.90 33.15B - Forchettone
- V-6.90 13.20B - Coltello cucina
- V-6.90 13.22B - Coltello cucina
- V-6.90 73.22WB - Coltello pane
- V-6.90 53.17KB - Santoku

Ceppo Nero Swiss Modern  
**V-6.71 86.66**

Ceppo completo con 6 coltelli con manico colorato in Polipropilene.

Il ceppo contiene:

- V-6.90 16.1521B - Coltello da cuoco
- V-6.90 36.158B - Forchettone
- V-6.90 16.202B - Coltello cucina
- V-6.90 16.221B - Coltello cucina
- V-6.90 76.22W5B - Coltello pane
- V-6.90 56.17K6B - Santoku

Ceppo Universal Grand Maître  
**V-7.72 43.6**

Ceppo Universal con 6 coltelli forgiati della linea Grand Maître.

- V-7.63 63.3 - Forbici da cucina
- V-7.72 03.08 - Coltello da tavola
- V-7.72 03.12 - Coltello da bistecca
- V-7.72 03.15 - Trinciante
- V-7.72 23.17 - Santoku
- V-7.74 03.20 - Coltello da chef



Protezione lama

**V-7.40 12**

- Dimensioni: 17 x 2,5 cm



Protezione lama

**V-7.40 15**

- Dimensioni: 31,7 x 2,5 cm



Protezione lama

**V-7.40 13**

- Dimensioni: 21,5 x 2,5 cm



Protezione lama

**V-7.40 14**

- Dimensioni: 26,5 x 2,5 cm



Set taglieri con sostegno

**V-7.41 01**

- Composto da 8 taglieri e supporto



Tagliere marrone S

**V-7.41 10**

- Dimensioni: 24,1 x 16,5 x 0,6 cm



Cera protettiva

**V-7.41 19**

- Capacità: 148 ml



Protezione lama

**V-7.40 12**

Storage per coltelli in Polypropylene, aiuta a mantenere i coltelli affilati e aumenta la tua sicurezza in cucina.

- Lavabile in lavastoviglie
- Dimensioni: 17 x 2,5 cm

Protezione lama

**V-7.40 13**

Storage per coltelli in Polypropylene, aiuta a mantenere i coltelli affilati e aumenta la tua sicurezza in cucina.

- Lavabile in lavastoviglie
- Dimensioni: 21,5 x 2,5 cm

Protezione lama

**V-7.40 14**

Storage per coltelli in Polypropylene, aiuta a mantenere i coltelli affilati e aumenta la tua sicurezza in cucina.

- Lavabile in lavastoviglie
- Dimensioni: 26,5 x 2,5 cm

Protezione lama

**V-7.40 15**

Storage per coltelli in Polypropylene, aiuta a mantenere i coltelli affilati e aumenta la tua sicurezza in cucina.

- Lavabile in lavastoviglie
- Dimensioni: 31,7 x 2,5 cm

Set taglieri con sostegno

**V-7.41 01**

Composto da 8 taglieri e supporto. (4 taglieri S, 2 taglieri M, 2 taglieri L)

Tagliere marrone S

**V-7.41 10**

Piccoli taglieri piani realizzati con materiali ecologici in fibre di legno. Disponibili di colore marrone e nero.

- Lavabili in lavastoviglie
- Resistente al calore fino a 175°C
- Dimensioni: 24,1 x 16,5 x 0,6 cm
- Peso: 184 gr

Cera protettiva

**V-7.41 19**

Cera protettiva per taglieri a base di ingredienti naturali composta da una potente miscela naturale di cera d'api e olio minerale. Ideale per mantenere il tagliere liscio, oliato e preservare la lucentezza della superficie di taglio più a lungo.

- Capacità: 148 ml



Base porta taglieri

**V-7.41 17**

- Colore: legno



7 613329 156247



Base porta taglieri

**V-7.41 18**

- Colore: nero



7 613329 156254



Tagliere cucina XS

**V-7.41 20**

- Colore: marrone



7 613329 155943



Tagliere cucina XS

**V-7.41 20.3**

- Colore: nero



7 613329 155981



Tagliere cucina S

**V-7.41 21**

- Colore: marrone



7 613329 155950



Tagliere cucina S

**V-7.41 21.3**

- Colore: nero



7 613329 155998



Tagliere cucina M

**V-7.41 22**

- Colore: marrone



7 613329 155967



Tagliere cucina M

**V-7.41 22.3**

- Colore: nero



7 613329 156001

## Base porta taglieri

**V-7.41 ..**

Supporto per taglieri elegante e funzionale per una cucina ben organizzata. Può supportare tre taglieri: due taglieri da 6 mm di spessore e un tagliere da 9 mm. Realizzato con materiale ecologico composto da carta.

- Lavabili in lavastoviglie
- Dimensioni: 12,7 x 10,2 x 1,2 cm
- Peso: 160 gr



## Tagliere cucina XS

**V-7.41 20 ..**

Tagliere elegante, sottile e super resistente con una superficie liscia e compatta, ideale per la preparazione e il servizio dei pasti. Realizzato con materiale ecologico composto da carta resistente al calore fino a 175°C.

- Lavabile in lavastoviglie
- Dimensioni: 20 x 15 x 0,6 cm
- Peso: 227 gr

## Tagliere cucina S

**V-7.41 21 ..**

Tagliere elegante, sottile e super resistente con una superficie liscia e compatta, ideale per la preparazione e il servizio dei pasti. Realizzato con materiale ecologico composto da carta resistente al calore fino a 175°C.

- Lavabile in lavastoviglie
- Dimensioni: 29 x 23 x 0,6 cm
- Peso: 544 gr

## Tagliere cucina M

**V-7.41 22 ..**

Tagliere elegante, sottile e super resistente con una superficie liscia e ampia, ideale per la preparazione e il servizio dei pasti. Realizzato con materiale ecologico composto da carta resistente al calore fino a 175°C.

- Lavabile in lavastoviglie
- Dimensioni: 37 x 28 x 0,6 cm
- Peso: 771 gr





Tagliere cucina L  
**V-7.41 23**

- Colore: marrone



Tagliere cucina L  
**V-7.41 23.3**

- Colore: nero



Tagliere cucina Handy Series

**V-7.41 32**

- Dimensioni: 36 x 19 x 0,5 cm



Tagliere cucina Handy Series

**V-7.41 31**

- Dimensioni: 23 x 19 x 0,5 cm



Tagliere cucina Handy Series

**V-7.41 32.3**

- Dimensioni: 36 x 19 x 0,5 cm



Tagliere cucina Handy Series

**V-7.41 31.3**

- Dimensioni: 23 x 19 x 0,5 cm



Tagliere cucina L

**V-7.41 23 ..**

Tagliere elegante, sottile e super resistente con una superficie liscia e voluminosa, ideale per la preparazione e il servizio dei pasti. Realizzato con materiale ecologico composto da carta resistente al calore fino a 175°C.

- Lavabile in lavastoviglie
- Dimensioni: 44 x 33 x 0,6 cm
- Peso: 1225 gr



Tagliere cucina Handy Series

**V-7.41 ..**

Tagliere elegante, sottile e super resistente con una superficie liscia e voluminosa, dotato di un pratico manico che rende il trasporto ancora più pratico e facile. Ideale per la preparazione e il servizio dei pasti. Realizzato con materiale ecologico composto da carta resistente al calore fino a 175°C.

Disponibile nei colori nero e marrone in due misure differenti. Non destinato all'utilizzo come sotto pentola, in forno o in microonde.

- Lavabile in lavastoviglie





**...G:**

Esempio di confezione regalo in cartone.



**V-6.80 03.12G**

- Lunghezza lama: 12 cm



7 611160 037138

**V-6.80 03.15G**

- Lunghezza lama: 15 cm



7 611160 003294

**V-6.80 03.19G**

- Lunghezza lama: 19 cm



7 611160 003300

**V-6.80 03.22G**

- Lunghezza lama: 22 cm



7 611160 003331

**V-6.80 03.25G**

- Lunghezza lama: 25 cm



7 611160 003348

Linea Swiss Classic:  
Nuovi manici ergonomici  
Confezione regalo in cartone

**...G:**

Confezione regalo in cartone.

**V-6.80 03.12G**

Coltello da cucina.

- Manico nero in materiale sintetico (TPE)
- Lunghezza lama: 12 cm

Disponibile anche in blister (pag. 40-41) nelle seguenti versioni:

**V-6.80 03.15B**

- Lunghezza lama: 15 cm

**V-6.80 03.19B**

- Lunghezza lama: 19 cm

**V-6.80 03.22B**

- Lunghezza lama: 22 cm

**V-6.80 01.19B**

- Manico colore rosso
- Lunghezza lama: 19 cm



**V-6.80 23.25G**

- Lunghezza lama: 25 cm



7 611160 037145



**V-6.80 63.20G**

- Lunghezza lama: 20 cm



7 611160 037152



**V-6.80 83.20G**

- Lunghezza lama: 20 cm



7 611160 037169



**V-6.82 23.25G**

- Lunghezza lama: 25 cm



7 611160 037183



**V-6.84 13.15G**

- Lunghezza lama: 15 cm



7 611160 037176

**V-6.80 23.25G**

Coltello da cucina Swiss Classic alveolato.

- Manico nero in materiale sintetico (TPE)
- Lunghezza lama: 25 cm

**V-6.80 63.20G**

Coltello da cucina Swiss Classic.

- Manico nero in materiale sintetico (TPE)
- Lunghezza lama: 20 cm

**V-6.80 83.20G**

Coltello da cucina Swiss Classic alveolato.

- Manico nero in materiale sintetico (TPE)
- Lunghezza lama: 20 cm

**V-6.82 23.25G**

Coltellina Swiss Classic punta tonda alveolata.

- Manico nero in materiale sintetico (TPE)
- Lunghezza lama: 25 cm

Disponibile anche in blister (pag. 41) nella seguente versione:

**V-6.82 23.25B**

**V-6.84 13.15G**

Coltello per dissossare.

- Manico nero in materiale sintetico (TPE)
- Lunghezza lama: 15 cm





**V-6.85 03.17G**

- Lunghezza lama: 17 cm



7 611160 600691



**V-6.85 23.17G**

- Lunghezza lama: 17 cm



7 611160 600707



**V-6.86 33.26G**

- Lunghezza lama: 26 cm



7 611160 037190



**V-6.86 33.21G**

- Lunghezza lama: 21 cm



7 611160 003317



**V-6.87 13.20G**

- Lunghezza lama: 20 cm



7 611160 003324

**V-6.85 03.17G**

Coltello Santoku.

- Manico nero in materiale sintetico (TPE)
- Lunghezza lama: 17 cm

Disponibile anche in blister (pag. 41)  
nella seguente versione:

**V-6.85 03.17B**

**V-6.85 23.17G**

Coltello Santoku.

- Lama con alveoli
- Manico nero in materiale sintetico (TPE)
- Lunghezza lama: 17 cm

Disponibile anche in blister (pag. 41)  
nelle seguenti versioni:

**V-6.85 23.17B**

**V-6.85 21.17B**

**V-6.86 33.26G**

Coltello da pane ondulato.

- Manico nero in materiale sintetico (TPE)
- Lunghezza lama: 26 cm

**V-6.86 33.21G**

Coltello per pane.

- Manico nero in materiale sintetico (TPE)
- Lama ondulata
- Lunghezza lama: 21 cm

Disponibile anche in blister (pag. 41-43)  
nella seguente versione:

**V-6.86 33.21B**

**V-6.86 31.21B**

**V-6.87 13.20G**

Coltello per filettare.

- Manico nero in materiale sintetico (TPE)
- Lama stretta flessibile
- Lunghezza lama: 20 cm

Disponibile anche in blister (pag. 41)  
nella seguente versione:

**V-6.87 13.20B**



**V-6.81 03.12B**

- Lunghezza lama: 12 cm



7 613329 113486



**V-6.81 03.15B**

- Lunghezza lama: 15 cm



7 613329 113493



**V-6.81 03.18B**

- Lunghezza lama: 18 cm



7 613329 113509



**V-6.87 13.16B**

- Lunghezza lama: 16 cm



7 613329 113516



**V-6.76 03.B**

- Lunghezza lama: 8 cm



7 611160 026453



**V-6.76 33.B**

- Lunghezza lama: 8 cm



7 611160 026446



**V-6.78 33.B**

- Lunghezza lama: 10 cm



7 611160 026439

**V-6.81 03.12B**

Coltello trinciante in blister.

- Manico nero in materiale sintetico (TPE)
- Lama liscia
- Lunghezza lama: 12 cm

**V-6.81 03.15B**

Coltello trinciante in blister.

- Manico nero in materiale sintetico (TPE)
- Lama liscia
- Lunghezza lama: 15 cm

**V-6.81 03.18B**

Coltello trinciante in blister.

- Manico nero in materiale sintetico (TPE)
- Lama liscia
- Lunghezza lama: 18 cm

**V-6.87 13.16B**

Coltello per filettare in blister.

- Manico nero in materiale sintetico (TPE)
- Lama liscia flessibile
- Lunghezza lama: 16 cm

**V-6.76 03.B**

Spelucchino a punta lama liscia.

- Manico nero in Polipropilene
- Lunghezza lama: 8 cm

**V-6.76 33.B**

Spelucchino a punta con lama ondulata.

- Manico nero in Polipropilene
- Lunghezza lama: 8 cm

**V-6.78 33.B**

Coltello tavola ondulato.

- Manico nero in Polipropilene
- Lunghezza lama: 10 cm



**V-5.21 03.15B**

- Lunghezza forchetta: 15 cm



7 611160 019783

**V-5.26 03.20B**

- Lunghezza lama: 20 cm



7 611160 1507341

**V-5.21 01.15B**

- Lunghezza forchetta: 15 cm
- Colore manico: rosso



7 613329 096017

**V-5.21 03.15B**

Forchettone piatto.

- Manico nero in Polipropilene
- Lunghezza forchetta: 15 cm

**V-5.26 03.20B**

Spatola flessibile.

- Manico nero in Polipropilene
- Lunghezza lama: 20 cm







**V-6.80 03.15B**

- Lunghezza lama: 15 cm



**V-6.80 03.19B**

- Lunghezza lama: 19 cm



**V-6.87 13.20B**

- Lunghezza lama: 20 cm



**V-6.78 63.13B**

- Lunghezza lama: 14 cm



**V-6.80 03.22B**

- Lunghezza lama: 22 cm



**V-6.85 03.17B**

- Lunghezza lama: 17 cm



**V-6.85 23.17B**

- Lunghezza lama: 17 cm



**V-6.86 33.21B**

- Lunghezza lama: 21 cm



**V-6.82 23.25B**

- Lunghezza lama: 25 cm



**V-6.80 03.15B**

Coltello cucina in blister.

- Manico nero in Polipropilene
- Lunghezza lama: 15 cm

**V-6.80 03.19B**

Coltello cucina in blister.

- Manico nero in Polipropilene
- Lunghezza lama: 19 cm

**V-6.80 03.22B**

Coltello cucina in blister.

- Manico nero in Polipropilene
- Lunghezza lama: 22 cm

**V-6.87 13.20B**

Coltello per filettare in blister.

- Manico nero in Polipropilene
- Lama stretta flessibile
- Lunghezza lama: 20 cm

**V-6.78 63.13B**

Coltello da burro e formaggi molli con forchettone, lama forata e ondulata. In blister.

- Manico nero in Polipropilene
- Lunghezza lama: 14 cm

**V-6.85 03.17B**

Coltello Santoku in blister.

- Manico nero in Polipropilene
- Lunghezza lama: 17 cm

**V-6.85 23.17B**

Coltello Santoku in blister.

- Lama con alveoli
- Manico nero in Polipropilene
- Lunghezza lama: 17 cm

**V-6.86 33.21B**

Coltello per il pane in blister.

- Manico nero in Polipropilene
- Lama ondulata
- Lunghezza lama: 21 cm

**V-6.82 23.25B**

Coltellina con punta tonda alveolata in blister.

- Manico nero in Polipropilene
- Lunghezza lama: 25 cm



**V-6.80 06.19L4B**

- Lunghezza lama: 19 cm



**V-6.80 06.19L5B**

- Lunghezza lama: 19 cm



**V-6.80 06.19L8B**

- Lunghezza lama: 19 cm



**V-6.80 06.19L9B**

- Lunghezza lama: 19 cm



**V-6.80 01.19B**

- Lunghezza lama: 19 cm



**V-6.85 26.17L4B**

- Lunghezza lama: 17 cm



**V-6.85 26.17L5B**

- Lunghezza lama: 17 cm



**V-6.80 06.19L4B**

Coltello cucina in blister.

- Manico verde in materiale sintetico (TPE)
- Lunghezza lama: 19 cm

**V-6.80 06.19L5B**

Coltello cucina in blister.

- Manico rosa in materiale sintetico (TPE)
- Lunghezza lama: 19 cm

**V-6.80 06.19L8B**

Coltello cucina in blister.

- Manico giallo materiale sintetico (TPE)
- Lunghezza lama: 19 cm

**V-6.80 06.19L9B**

Coltello cucina in blister.

- Manico arancione in materiale sintetico (TPE)
- Lunghezza lama: 19 cm

**V-6.80 01.19B**

Coltello da cucina in blister.

- Manico rosso in materiale sintetico (TPE)
- Lunghezza lama: 19 cm

**V-6.85 26.17L4B**

Coltello Santoku in blister.

- Lama con alveoli
- Manico verde in materiale sintetico (TPE)
- Lunghezza lama: 17 cm

**V-6.85 26.17L5B**

Coltello Santoku in blister.

- Lama con alveoli
- Manico rosa in materiale sintetico (TPE)
- Lunghezza lama: 17 cm



**V-6.85 26.17L8B**

• Lunghezza lama: 17 cm



**V-6.85 26.17L9B**

• Lunghezza lama: 17 cm



**V-6.85 21.17B**

• Lunghezza lama: 17 cm



**V-6.86 36.21L4B**

• Lunghezza lama: 21 cm



**V-6.86 36.21L5B**

• Lunghezza lama: 21 cm



**V-6.86 36.21L8B**

• Lunghezza lama: 21 cm



**V-6.86 36.21L9B**

• Lunghezza lama: 21 cm



**V-6.86 31.21B**

• Lunghezza lama: 21 cm



**V-6.85 26.17L8B**

Coltello Santoku in blister.

- Lama con alveoli
- Manico giallo in materiale sintetico (TPE)
- Lunghezza lama: 17 cm

**V-6.85 26.17L9B**

Coltello Santoku in blister.

- Lama con alveoli
- Manico arancione in materiale sintetico (TPE)
- Lunghezza lama: 17 cm

**V-6.85 21.17B**

Coltello Santoku in blister.

- Lama con alveoli
- Manico rosso in materiale sintetico (TPE)
- Lunghezza lama: 17 cm

**V-6.86 36.21L4B**

Coltello per pane in blister.

- Manico verde in materiale sintetico (TPE)
- Lama ondulata
- Lunghezza lama: 21 cm

**V-6.86 36.21L5B**

Coltello per pane in blister.

- Manico rosa in materiale sintetico (TPE)
- Lama ondulata
- Lunghezza lama: 21 cm

**V-6.86 36.21L8B**

Coltello per pane in blister.

- Manico giallo in materiale sintetico (TPE)
- Lama ondulata
- Lunghezza lama: 21 cm

**V-6.86 36.21L9B**

Coltello per pane in blister.

- Manico arancione in materiale sintetico (TPE)
- Lama ondulata
- Lunghezza lama: 21 cm

**V-6.86 31.21B**

Coltello per pane in blister.

- Manico rosso in materiale sintetico (TPE)
- Lama ondulata
- Lunghezza lama: 21 cm





**V-6.90 33.15B**

- Lunghezza: 15 cm



7 611160 092335



**V-6.90 13.15B**

- Lunghezza lama: 15 cm



7 611160 092397



**V-6.90 13.19B**

- Lunghezza lama: 19 cm



7 613329 150467

Linea Swiss Modern  
Il design elegante si fonde con l'alta precisione. Ogni lama è realizzata in acciaio inossidabile antiruggine ed è unita a un'impugnatura unica ricca di venature in legno di noce europeo, oppure in polipropilene nero. Ogni pezzo è ergonomicamente modellato per offrire il massimo del comfort. Il risultato finale è una versione aggiornata e contemporanea dello strumento più utile nella storia dell'umanità.

**V-6.90 33.15B**

Forchettone Swiss Modern in blister.

- Manico nero in Polipropilene
- Lunghezza: 15 cm

**V-6.90 13.15B**

Coltello da cucina Swiss Modern in blister.

- Manico nero in Polipropilene
- Lama liscia
- Lunghezza lama: 15 cm

**V-6.90 13.19B**

Coltello da cucina Swiss Modern in blister.

- Manico nero in Polipropilene
- Lama liscia
- Lunghezza lama: 19 cm



**V-6.90 13.20B**

- Lunghezza lama: 20 cm



7 611160 092496



**V-6.90 13.22B**

- Lunghezza lama: 22 cm



7 611160 092311



**V-6.90 13.25B**

- Lunghezza lama: 25 cm



7 613329 1150474

**V-6.90 13.20B**

Coltello da cucina Swiss Modern in blister.

- Manico nero in Polipropilene
- Lama liscia
- Lunghezza lama: 20 cm

**V-6.90 13.22B**

Coltello da cucina Swiss Modern in blister.

- Lama liscia
- Manico nero in Polipropilene
- Lunghezza lama: 22 cm

**V-6.90 13.25B**

Coltello da cucina Swiss Modern in blister.

- Lama liscia
- Manico nero in Polipropilene
- Lunghezza lama: 25 cm





**V-6.90 73.22WB**

- Lunghezza lama: 22 cm



7 611160 092410



**V-6.90 73.26WB**

- Lunghezza lama: 26 cm



7 613329 1150481



**V-6.90 53.17KB**

- Lunghezza lama: 17 cm



7 611160 092472



**V-6.90 93.22G**

- Set Coltello Santoku e Pane



7 611160 092571

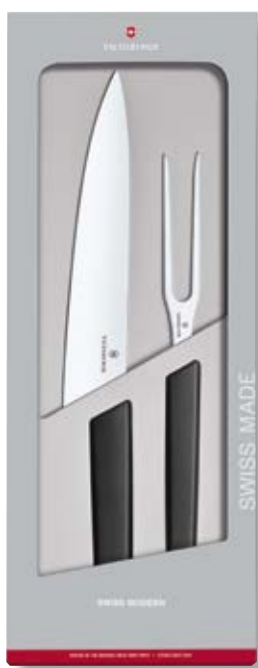

**V-6.90 93.21G**

- Set Cotelto Cucina e Forchettone



7 611160 092557

**V-6.90 73.22WB**

Coltello da pane Swiss Modern in blister.

- Lama ondulata
- Manico nero in Polipropilene
- Lunghezza lama: 22 cm

**V-6.90 73.26WB**

Coltello da pane Swiss Modern in blister.

- Lama ondulata
- Manico nero in Polipropilene
- Lunghezza lama: 26 cm

**V-6.90 53.17KB**

Coltello Santoku Swiss Modern in blister.

- Lama con alveoli
- Manico nero in Polipropilene
- Lunghezza lama: 17 cm

**V-6.90 93.22G**

Set in confezione regalo con coltello Santoku e Pane.

**V-6.90 93.21G**

Set in confezione regalo con coltello Cucina e Forchettone.





**V-6.90 16.198B**

- Lunghezza lama: 19 cm



**V-6.90 16.2543B**

- Lunghezza lama: 25 cm



**V-6.90 76.26W44B**

- Lunghezza lama: 26 cm



**V-6.90 16.198B**

Coltello da cucina Swiss Modern in blister.

- Manico color honey in Polipropilene
- Lunghezza lama: 19 cm

**V-6.90 16.2543B**

Coltello da cucina Swiss Modern in blister.

- Manico color sage in Polipropilene
- Lunghezza lama: 25 cm

**V-6.90 76.26W44B**

Coltello da pane Swiss Modern in blister.

- Lama ondulata
- Manico color aqua in Polipropilene
- Lunghezza lama: 26 cm





**V-6.90 10.20G**

- Lunghezza lama: 20 cm



7 611160 063830



**V-6.90 30.15G**

- Lunghezza: 15 cm



7 611160 063823



**V-6.90 00.12WG**

- Set 2 pz. Coltello da Bistecca



7 611160 063809

**V-6.90 10.20G**

Coltello da cucina Swiss Modern wood.

- Manico in legno di noce
- Lama liscia
- Lunghezza lama: 20 cm

**V-6.90 30.15G**

Forchettone Swiss Modern wood.

- Manico in legno di noce
- Lunghezza: 15 cm

**V-6.90 00.12WG**

Coltello da bistecca Swiss Modern wood  
in confezione da 2 pz.

- Manico in legno di noce
- Lama seghettata
- Lunghezza lama: 12 cm



**V-6.90 00.12G**

- Lunghezza lama: 12 cm



7 611160 060860



**V-6.90 10.15G**

- Lunghezza lama: 15 cm



7 611160 060839



**V-6.90 10.22G**

- Lunghezza lama: 22 cm



7 611160 060877



**V-6.90 70.22WG**

- Lunghezza lama: 22 cm



7 611160 060846



**V-6.90 50.17KG**

- Lunghezza lama: 17 cm



7 611160 060853

**V-6.90 00.12G**

Coltello da bistecca Swiss Modern wood.

- Manico in legno di noce
- Lama liscia
- Lunghezza lama: 12 cm
- Set da 2 pz.

**V-6.90 10.15G**

Coltello da cucina Swiss Modern wood.

- Manico in legno di noce
- Lama liscia
- Lunghezza lama: 15 cm

**V-6.90 10.22G**

Coltello da cuoco Swiss Modern wood.

- Manico in legno di noce
- Lama liscia
- Lunghezza lama: 22 cm

**V-6.90 70.22WG**

Coltello da pane Swiss Modern wood.

- Manico in legno di noce
- Lama ondulata
- Lunghezza lama: 22 cm

**V-6.90 50.17KG**

Coltello Santoku Swiss Modern wood.

- Manico in legno di noce
- Lama con alveoli
- Lunghezza lama: 17 cm





**V-7.72 43.2**

- Set di forchetta e coltello



7 611160 001832



**V-7.72 43.3**

- Set di 3 coltelli forgiati da cuoco



7 611160 001849

Linea Grand Maître:

- Coltelli forgiati con manico sintetico (POM)
- Bilanciatura perfetta
- Adatti alla lavastoviglie
- Confezione regalo

**...G:**

Confezione regalo in cartone.

**V-7.72 43.2**

Set di forchetta e coltello forgiati per arrosto.

- Manico nero in resina (POM)
- Scatola regalo

**V-7.72 43.3**

Set di 3 coltelli forgiati da cuoco.

- Manico nero in resina (POM)
- Scatola regalo





**V-7.72 33.15G**

- Lunghezza: 15 cm



7 611160 706348



**V-7.73 03.08G**

- Lunghezza lama: 8 cm



7 611160 004512



**V-7.72 03.10G**

- Lunghezza lama: 10 cm



7 611160 004499



**V-7.72 03.12G**

- Lunghezza lama: 12 cm



7 611160 706102

**V-7.72 03.15G**

- Lunghezza lama: 15 cm



7 611160 706119

**V-7.72 03.20G**

- Lunghezza lama: 20 cm



7 611160 706126



**V-7.72 03.12WG**

- Lunghezza lama: 12 cm



7 611160 002761

**V-7.72 33.15G**

Forchettone forgiato.

- Manico nero in resina (POM)
- Lunghezza: 15 cm

**V-7.73 03.08G**

Spelucchino curvo da cuoco.

- Manico nero in resina (POM)
- Lunghezza lama: 8 cm

**V-7.72 03.10G**

Spelucchino.

- Manico nero in resina (POM)
- Lunghezza lama: 10 cm

**V-7.72 03.15G**

Coltello da bistecca.

- Manico nero in resina (POM)
- Lunghezza lama: 15 cm

**V-7.72 03.12WG**

Coltello da pomodoro e bistecca.

- Manico nero in resina (POM)
- Lama ondulata
- Lunghezza lama: 12 cm









**V-7.72 13.20G**

- Lunghezza lama: 20 cm



7 611160 706133



**V-7.72 23.26G**

- Lunghezza lama: 26 cm



7 611160 706140



**V-7.74 33.23G**

- Lunghezza lama: 23 cm



7 611160 706201



**V-7.73 03.17G**

- Lunghezza lama: 17 cm



7 611160 706164



**V-7.73 23.17G**

- Lunghezza lama: 17 cm



7 611160 706171



**V-7.74 03.15G**

- Lunghezza lama: 15 cm



7 611160 002747

**V-7.74 03.20G**

- Lunghezza lama: 20 cm



7 611160 706188

**V-7.74 03.25G**

- Lunghezza lama: 25 cm



7 611160 706195

**V-7.72 13.20G**

Coltello per filettare flessibile.

- Manico nero in resina (POM)
- Lama flessibile
- Lunghezza lama: 20 cm

**V-7.72 23.26G**

Coltellina.

- Manico nero in resina (POM)
- Lama con alveoli
- Lunghezza lama: 26 cm

**V-7.74 33.23G**

Coltello pane.

- Manico nero in resina (POM)
- Lama ondulata
- Lunghezza lama: 23 cm

**V-7.73 03.17G**

Coltello Santoku.

- Manico nero in resina (POM)
- Lunghezza lama: 17 cm

**V-7.73 23.17G**

Coltello Santoku.

- Manico nero in resina (POM)
- Lama con alveoli
- Lunghezza lama: 17 cm

**V-7.74 03.20G**

Trinciante.

- Manico nero in resina (POM)
- Lunghezza lama: 20 cm

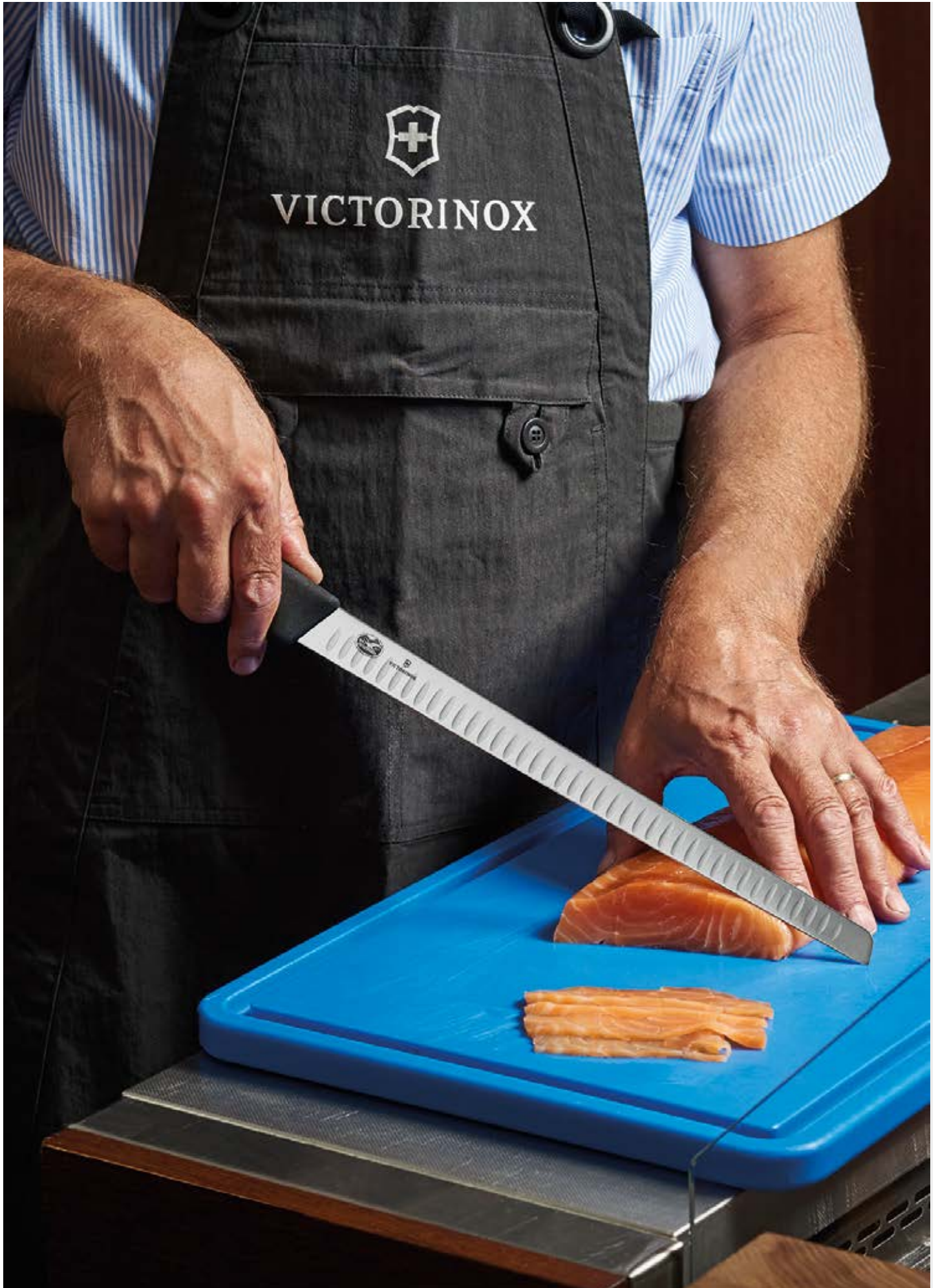



**V-5.21 03.15**

- Lunghezza lama: 15 cm



7 611160 501523



**V-5.26 03.10**

- Lunghezza lama: 10 cm



7 611160 501721

**V-5.26 03.15**

- Lunghezza lama: 15 cm



7 611160 501745

**V-5.26 03.20**

- Lunghezza lama: 20 cm



7 611160 501769

**V-5.26 03.23**

- Lunghezza lama: 23 cm



7 611160 501776

**V-5.26 03.25**

- Lunghezza lama: 25 cm



7 612446 501787

**V-5.26 03.31**

- Lunghezza lama: 31 cm



7 611160 507273



**V-5.27 03.25**

- Lunghezza lama: 25 cm



7 611160 507280



**V-5.27 63.16**

- Lunghezza lama: 16 cm



7 611160 501868

**V-5.21 03.15**

Forchettone piatto.

- Manico nero
- Lunghezza: 15 cm

Disponibile anche in blister (pag. 38) nella seguente versione:

**V-5.21 03.15B**

**V-5.26 03 ..**

Spatola flessibile.

- Con busta appendibile
- Manico nero

**V-5.27 03.25**

Spatola a ginocchio.

- Con busta appendibile
- Manico nero
- Lunghezza lama: 25 cm (sola parte dritta)

**V-5.27 63.16**

Spatola a ginocchio flessibile.

- Con busta appendibile
- Manico nero
- Lunghezza lama: 16 cm (sola parte dritta)





**V-5.20 03.12**

- Lunghezza lama: 12 cm



7 612446 506058

**V-5.20 03.15**

- Lunghezza lama: 15 cm



7 611160 506061

**V-5.20 03.19**

- Lunghezza lama: 19 cm



7 611160 501301

**V-5.20 03.22**

- Lunghezza lama: 22 cm



7 611160 501318

**V-5.20 03.25**

- Lunghezza lama: 25 cm



7 611160 501325

**V-5.20 03.28**

- Lunghezza lama: 28 cm



7 611160 501332

**V-5.20 03.31**

- Lunghezza lama: 31 cm



7 612446 501343



**V-5.20 33.19**

- Lunghezza lama: 19 cm



7 611160 501462

**V-5.20 33.22**

- Lunghezza lama: 22 cm



7 611160 501479

**V-5.20 33.25**

- Lunghezza lama: 25 cm



7 611160 506153



**V-5.20 63.20**

- Lunghezza lama: 20 cm



7 612446 501497



**V-5.25 23.17**

- Lunghezza lama: 17 cm



7 611160 060044

Linea Fibrox :

- Coltelli professionali con manico ergonomico antiscivolo in Fibrox
- Adatti alla lavastoviglie industriale

**V-5.20 03 ..**

Coltello da cucina.

- Con busta appendibile
- Manico nero in Fibrox

**V-5.20 33 ..**

Coltello da cucina.

- Con busta appendibile
- Manico nero in Fibrox
- Lama ondulata

**V-5.20 63.20**

Coltello da cucina largo.

- Con busta appendibile
- Manico nero in Fibrox
- Lunghezza lama: 20 cm

**V-5.25 23.17**

Coltello Santoku professionale.

- Con busta appendibile
- Lama con alveoli
- Manico nero in Fibrox
- Lunghezza lama: 17 cm



**V-5.37 03.16**

- Lunghezza lama: 16 cm



7 611160 502117

**V-5.37 03.18**

- Lunghezza lama: 18 cm



7 612446 502128

**V-5.37 03.20**

- Lunghezza lama: 20 cm



7 611160 502131



**V-5.37 63.20**

- Lunghezza lama: 20 cm



7 611160 502155



**V-5.38 13.18**

- Lunghezza lama: 18 cm



7 611160 507778



**V-5.40 03.18**

- Lunghezza lama: 18 cm
- Peso: 320 gr



7 611160 502223

**V-5.40 03.19**

- Lunghezza lama: 19 cm
- Peso: 600 gr



7 611160 507006



**V-5.40 63.18**

- Lunghezza lama: 18 cm



7 611160 028792

**V-5.37 03 ..**

Coltello per filettare.

- Con busta appendibile
- Manico nero in Fibrox
- Lama flessibile

**V-5.37 63.20**

Coltello per filettare.

- Con busta appendibile
- Manico nero in Fibrox
- Lama flessibile
- Lunghezza lama: 20 cm

**V-5.38 13.18**

Coltello per filettare.

- Con busta appendibile
- Manico nero in Fibrox
- Lama stretta extra flessibile
- Lunghezza lama: 18 cm

**V-5.40 03.18**

Mannarina.

- Manico nero in Fibrox
- Lunghezza lama: 18 cm
- Peso: 320 gr

**V-5.40 63.18**

Mannarina tipo cinese.

- Manico nero in Fibrox
- Lunghezza lama: 18 cm



**V-5.25 33.21**

- Lunghezza lama: 21 cm



7 611160 506016



**V-5.29 33.26**

- Lunghezza lama: 26 cm



7 611160 501905



**V-5.42 03.25**

- Lunghezza lama: 25 cm



7 611160 502322

**V-5.42 03.30**

- Lunghezza lama: 30 cm



7 612446 502333

**V-5.42 03.36**

- Lunghezza lama: 36 cm



7 611160 502346

**V-5.25 33.21**

Coltello da pane.

- Con busta appendibile
- Manico nero in Fibrox
- Lama ondulata
- Lunghezza lama: 21 cm

**V-5.29 33.26**

Coltello per panettiere.

- Con busta appendibile
- Manico nero in Fibrox
- Lama ondulata
- Lunghezza lama: 26 cm

**V-5.42 03 ..**

Coltellina punta tonda.

- Con busta appendibile
- Manico nero in Fibrox
- Lama liscia





**V-5.42 33.25**

- Lunghezza lama: 25 cm



7 612446 502425

**V-5.42 33.30**

- Lunghezza lama: 30 cm



7 612446 502432

**V-5.42 33.36**

- Lunghezza lama: 36 cm



7 612446 502449



**V-5.44 73.25**

- Lunghezza lama: 25 cm



7 612446 505952



**V-5.46 03.25**

- Lunghezza lama: 25 cm



8 021543 007358



**V-5.46 03.30**

- Lunghezza lama: 30 cm



8 021543 007372



**V-5.46 23.30**

- Lunghezza lama: 30 cm



7 611160 502612



**V-5.47 23.30**

- Lunghezza lama: 30 cm



7 611160 505484

**V-5.47 23.36**

- Lunghezza lama: 36 cm



7 611160 505491

**V-5.42 33 ..**

Coltellina punta tonda.

- Con busta appendibile
- Manico nero in Fibrox
- Lama ondulata

**V-5.44 73.25**

Coltellina a punta per arrosti.

- Con busta appendibile
- Manico nero in Fibrox
- Lama parzialmente seghettata
- Lunghezza lama: 25 cm

**V-5.46 03.25**

Coltellina sottile per prosciutto.

- Con busta appendibile
- Manico nero in Fibrox
- Lunghezza lama: 25 cm

**V-5.46 03.30**

Coltellina sottile per prosciutto.

- Con busta appendibile
- Manico nero in Fibrox
- Lunghezza lama: 30 cm

**V-5.46 23.30**

Coltellina per salmone.

- Con busta appendibile
- Manico nero in Fibrox
- Lama con alveoli flessibile
- Lunghezza lama: 30 cm

**V-5.47 23 ..**

Coltello da formaggio.

- Con busta appendibile
- Manico nero in Fibrox
- Lama con alveoli



**V-5.60 03.12**

- Lunghezza lama: 12 cm



7 611160 503367

**V-5.60 03.15**

- Lunghezza lama: 15 cm



7 611160 503381



**V-5.63 03.12**

- Lunghezza lama: 12 cm



7 612446 503613

**V-5.63 03.15**

- Lunghezza lama: 15 cm



7 612446 503620



**V-5.64 03.12**

- Lunghezza lama: 12 cm



7 611160 503671

**V-5.64 03.15**

- Lunghezza lama: 15 cm



7 611160 503688



**V-5.65 03.15**

- Lunghezza lama: 15 cm



7 611160 503763



**V-5.66 63.15**

- Lunghezza lama: 15 cm



7 611160 056092



**V-5.66 03.12**

- Lunghezza lama: 12 cm



7 611160 503800

**V-5.66 03.15**

- Lunghezza lama: 15 cm



7 612446 503811

**V-5.60 03 ..**

Coltello per disossare.

- Con busta appendibile
- Manico nero in Fibrox
- Lama larga e dritta

**V-5.63 03 ..**

Coltello per disossare.

- Con busta appendibile
- Manico nero in Fibrox

**V-5.64 03 ..**

Coltello per disossare.

- Con busta appendibile
- Manico nero in Fibrox
- Lama consumata

**V-5.65 03.15**

Coltello per disossare.

- Con busta appendibile
- Manico nero in Fibrox
- Lama larga e curva
- Lunghezza lama: 15 cm

**V-5.66 63.15**

Coltello per disossare.

- Con busta appendibile
- Manico nero in Fibrox
- Lama super flessibile
- Lunghezza lama: 15 cm

**V-5.66 03 ..**

Coltello per disossare.

- Con busta appendibile
- Manico nero in Fibrox
- Lama sottile e curva

Disponibile anche Safety Grip  
(pag. 65) nelle seguenti versioni:

**V-5.66 03.12M**

**V-5.66 03.15M**

**V-5.66 13.15M** (lama flessibile)



Fibrox Gut and Tripe

**V-5.69 03.15**

- Lunghezza lama: 15 cm



7 611160 056900



**V-5.51 08.10**

- Lunghezza lama: 10 cm



7 611160 0502711



**V-5.52 03.16**

- Lunghezza lama: 16 cm



7 611160 0502834

**V-5.52 03.20**

- Lunghezza lama: 20 cm



7 611160 0502858

**V-5.52 03.28**

- Lunghezza lama: 28 cm



7 612446 0502883

**V-5.52 03.18**

- Lunghezza lama: 18 cm



7 611160 0502841

**V-5.52 03.23**

- Lunghezza lama: 23 cm



7 612446 0502869

**V-5.52 03.31**

- Lunghezza lama: 31 cm



7 611160 0502896

**V-5.52 03.26**

- Lunghezza lama: 26 cm



7 611160 0502872



**V-5.52 08.16**

- Lunghezza lama: 16 cm



7 611160 0502919

**V-5.52 08.23**

- Lunghezza lama: 23 cm



7 611160 0502940



**V-5.82 03.20**

- Lunghezza lama: 20 cm



7 611160 0511515

### Fibrox Gut and Tripe

**V-5.69 03.15**

Coltello professionale ideale per eviscerare carne e pesce con assoluta precisione grazie alla punta della lama arrotondata.

- Manico nero in Fibrox
- Lunghezza lama: 15 cm

**V-5.51 08.10**

Coltello per conigli.

- Manico giallo in Fibrox
- Lunghezza lama: 10 cm

**V-5.52 03 ..**

Coltello da macello (francese).

- Con busta appendibile
- Manico nero in Fibrox
- Lunghezza lama: 26 cm

**V-5.52 08 ..**

Coltello da macello (francese).

- Manico giallo in Fibrox
- Lunghezza lama: 16 cm

**V-5.82 03.20**

Coltello da macello.

- Manico nero in Fibrox
- Lunghezza lama: 20 cm





**V-5.52 23.23**

- Lunghezza lama: 23 cm



7 611160 029263

**V-5.52 23.26**

- Lunghezza lama: 26 cm



7 611160 025654

**V-5.52 23.28**

- Lunghezza lama: 28 cm



7 611160 029287



**V-5.55 03.18**

- Lunghezza lama: 18 cm



7 611160 503084

**V-5.55 03.22**

- Lunghezza lama: 22 cm



7 611160 503107

**V-5.55 03.30**

- Lunghezza lama: 30 cm



7 611160 505637

**V-5.55 03.20**

- Lunghezza lama: 20 cm



7 611160 503091

**V-5.55 03.25**

- Lunghezza lama: 25 cm



7 611160 503114



**V-5.56 03.14**

- Lunghezza lama: 14 cm



7 612446 503224

**V-5.56 03.18**

- Lunghezza lama: 18 cm



7 611160 503244

**V-5.56 03.16**

- Lunghezza lama: 16 cm



7 611160 503237

**V-5.56 03.20**

- Lunghezza lama: 20 cm



7 612446 503255

**V-5.52 23 ..**

Coltello da macello alveolato.

- Con busta appendibile
- Manico nero in Fibrox

**V-5.55 03 ..**

Coltello per scannare con costa dritta.

- Con busta appendibile
- Manico nero in Fibrox

Disponibile anche Safety Grip (pag. 65) nelle seguenti versioni:

**V-5.55 03.18L**

**V-5.55 03.20L**

**V-5.55 03.22L**

**V-5.56 03 ..**

Coltello per scannare a punta.

- Con busta appendibile
- Manico nero in Fibrox





**V-5.59 03.09M**

- Lunghezza lama: 9 cm



7 611160 509383

**V-5.59 03.11M**

- Lunghezza lama: 11 cm



7 611160 509406



**V-5.72 03.20**

- Lunghezza lama: 20 cm



7 611160 504012

**V-5.72 03.25**

- Lunghezza lama: 25 cm



7 611160 504029



**V-5.74 03.25**

- Lunghezza lama: 25 cm



7 611160 504197

**V-5.74 03.31**

- Lunghezza lama: 31 cm



7 611160 504210

**V-5.74 03.36**

- Lunghezza lama: 36 cm



7 611160 504821



**V-5.74 08.25**

- Lunghezza lama: 25 cm



7 611160 505750



**V-5.77 03.18**

- Lunghezza lama: 18 cm



7 611160 504388

**V-5.59 03 ..**

Coltello per pollame.

- Manico nero in Fibrox

**V-5.72 03 ..**

Coltello scimitarra a punta larga.

- Con busta appendibile
- Manico nero in Fibrox

**V-5.74 03 ..**

Coltello scimitarra a punta larga.

- Con busta appendibile
- Manico nero in Fibrox
- Lunghezza lama: 31 cm

**V-5.74 08.25**

Coltello scimitarra a punta larga.

- Manico giallo in Fibrox
- Lunghezza lama: 25 cm

**V-5.77 03.18**

Coltello per scannare (tipo tedesco).

- Con busta appendibile
- Manico nero in Fibrox
- Lunghezza lama: 18 cm



Nuova gamma di coltelli da macello Safety Grip e Safety Nose.  
Adatti a disossare e infilzare la carne, con nuova ergonomia del manico in Fibrox che garantisce, oltre all'assenza di contaminazione sui cibi, una presa ancora più sicura impedendo lo scivolamento.



**V-5.74 03.20L**  
• Lunghezza lama: 20 cm



7 611160 044204



**V-5.55 03.22L**  
• Lunghezza lama: 22 cm



7 611160 044211



**V-5.55 03.20L**  
• Lunghezza lama: 20 cm



7 611160 044228



**V-5.55 03.18L**  
• Lunghezza lama: 18 cm



7 611160 044235



**V-5.66 13.15M**  
Lama flessibile.  
• Lunghezza lama: 15 cm



7 611160 044174



**V-5.66 03.12M**  
• Lunghezza lama: 12 cm



7 611160 044181

**V-5.66 03.15M**  
• Lunghezza lama: 15 cm



7 611160 044198

**V-5.74 03.20L**

Coltello da macello scimitarra.  
• Lunghezza lama: 20 cm

**V-5.55 03.22L**

Coltello da macello per scannare.  
• Lunghezza lama: 22 cm

**V-5.55 03.20L**

Coltello da macello per scannare.  
• Lunghezza lama: 20 cm

**V-5.55 03.18L**

Coltello da macello per scannare.  
• Lunghezza lama: 18 cm

**V-5.66 13.15M**

Coltello da macello per disossare  
con lama flessibile.  
• Lunghezza lama: 15 cm

**V-5.66 03.12M**

Coltello da macello per disossare.  
• Lunghezza lama: 12 cm

**V-5.66 03.15M**

Coltello da macello per disossare.  
• Lunghezza lama: 15 cm



**V-6.11 03.16**

- Dimensione lama: 16 x 18 cm



7 611160 600523

**V-6.11 03.16**

Spatola da formaggio.

- Manico nero in Fibrox
- Dimensione lama: 16 x 18 cm



**V-6.11 03.22**

- Dimensione lama: 22 x 18 cm



7 611160 600530

**V-6.13 23.21**

Coltello da burro e formaggi molli.

- Manico nero in Fibrox
- Lama ad alveoli
- Lunghezza lama: 21 cm



**V-6.13 23.21**

- Lunghezza lama: 21 cm



7 611160 600509



**V-6.12 03.30**

- Lunghezza lama: 30 cm



7 611160 600486

**V-6.12 03.36**

- Lunghezza lama: 36 cm



7 611160 600493

**V-6.12 03.30**

Coltello da formaggio.

- Due manici neri in Fibrox
- Lunghezza lama: 30 cm



**V-7.40 11.47**

Rotolo portacoltelli nero.



7 611160 057860



**V-9.70 30.49**

Rotolo portacoltelli grande.



7 611160 052278

**V-9.70 30.41**

Rotolo portacoltelli piccolo.



7 611160 048318

**V-7.40 11.47**

Rotolo portacoltelli avvolgibile. Ideale per trasportare in sicurezza e comodità i vostri coltelli e accessori da cucina. Può contenere fino a 8 coltelli con una lunghezza massima di 30 cm.

- Materiale: Polyamide (PA) resistente e lavabile
- Coltelli non inclusi
- Dimensione chiuso: 47,7 x 16,5 x 3 cm
- Dimensione aperto: 47,2 x 47,7 x 2 cm
- Peso: 490 gr

**V-9.70 30.49**

Rotolo portacoltelli grande grigio scuro.

- Lunghezza chiuso: 48 cm
- Lunghezza aperto: 82 cm
- Altezza: 48 cm
- Peso: 658 gr

**V-9.70 30.41**

Rotolo portacoltelli piccolo grigio scuro.

- Lunghezza chiuso: 48 cm
- Lunghezza aperto: 56 cm
- Altezza: 48 cm
- Peso: 448 gr



Creative BBQ Set by Marco Agostini  
**V-5.BBQ 01**

8 021543 028636

**V-7.40 11.47****V-5.63 03.12****V-5.25 23.17****V-5.74 03.20L****V-5.20 33.22****V-6.75 03****V-6.77 03**Valigia grande - Coltelli Swiss Classic  
**V-5.49 23**

7 611160 502667

Creative BBQ Set  
by Marco Agostini  
**V-5.BBQ 01**

Il set Victorinox dedicato agli amanti del barbecue creativo con una serie di coltelli selezionati da Marco Agostini, Grill Master e personaggio storico della formazione didattica del barbecue in Italia. La confezione contiene un inserto con ricette creative e alcuni suggerimenti sull'utilizzo dei coltelli.

Creative BBQ Set è composto da:

- Rotolo per il trasporto dei coltelli
- Coltello da disosso, Fibrox, lama 12 cm
- Coltello santoku, Fibrox, lama 17 cm
- Coltello da macello, Fibrox, lama 20 cm
- Coltello trinciante, Fibrox, lama 22 cm
- Spelucchino curvo, lama 6 cm
- Spelucchino dritto, lama 10 cm

Valigia grande - Coltelli Swiss Classic  
**V-5.49 23**

Valigia grande per cuochi.

- Manici neri
- Dimensione: 51 x 38 cm

La valigia comprende:

- V-5.01 03 - Pelapatate a 1 taglio
- V-5.07 03 - Coltello da cucina
- V-5.20 03.22 - Coltello da cucina
- V-5.20 03.28 - Coltello da cucina
- V-5.23 03.18 - Forchettone forgiato
- V-5.26 03.25 - Spatola flessibile
- V-5.29 33.26 - Coltello da panettiere ondulato
- V-5.31 03 - Spelucchino da cuoco curvo
- V-5.34 03 - Decoralimoni
- V-5.35 03 - Rigalimoni
- V-5.36 03.16 - Levatorsolei 16 mm Ø
- V-5.37 03.18 - Coltello per filettare, lama flessibile
- V-5.46 23.30 - Coltello da salmone, affilatura ad alveoli
- V-5.52 03.28 - Coltello da macellaio
- V-5.63 03.15 - Coltello per dissosare
- V-7.60 53.3 - Decoraverdure, lama forgiata
- V-7.61 63 - Scavino doppio (22+25 mm Ø)
- V-7.63 93 - Coltello da ostriche con paramano
- V-7.67 00 - Imbutini per glassa (10 ass.), inox
- V-7.67 50 - Decoratori per glassa (10 ass.), inox
- V-7.73 50 - 3 aghi per legare e 2 aghi per lardellare
- V-7.84 03 - Acciaino tondo da 11"
- V-8.10 56.21 - Forbici da pesce, inox

Zaino Portacoltelli  
**V-5.49 53.0**

7 611160 203373

**Zaino Portacoltelli****V-5.49 53.0**

Lo zaino dello chef è la pratica soluzione per il cuoco apprendista che trasporta i suoi coltelli con la stessa semplicità di un computer portatile. Questo elegante zaino nero, mantiene i coltelli da cucina in sicurezza e garantisce la massima protezione di dispositivi digitali durante il trasporto. Il tessuto esterno dello zaino è composto da poliestere 100%, con un'ottima elasticità, semplice da pulire e resistente all'acqua (borsa portacoltelli non inclusa).

- Compartimenti regolabili interni
- Tasca imbottita per laptop fino a 17"
- Cinghie regolabili che bilanciano perfettamente il peso dei coltelli e regolano il peso dello zaino
- Maniglie superiore e laterale per sollevare comodamente lo zaino
- Imbottitura posteriore per assicurare un comodo trasporto
- Cerniere YKK con foro per lucchetto (lucchetto non incluso)
- Trolley pass-through per attaccare lo zaino al trolley
- Materiale esterno: 100% poliestere
- Dimensioni: 33 x 14 x 50 cm

Borsa Portacoltelli  
**V-5.49 63.0**

7 611160 203380

**Borsa Portacoltelli****V-5.49 63.0**

La borsa dello chef è la pratica soluzione per il cuoco professionista che trasporta i suoi coltelli con praticità e sicurezza. Questa elegante borsa nera, mantiene i coltelli da cucina in sicurezza e offre appositi spazi per deporre accessori e il grembiule. Il tessuto esterno dello zaino è composto da poliestere 100%, con un'ottima elasticità, semplice da pulire e resistente all'acqua.

- Compartimenti regolabili interni
- Etichetta per nome per una chiara identificazione
- Anello portachiavi
- Tracolla removibile imbottita
- Maniglie superiore per sollevare comodamente la borsa
- Trolley pass-through per attaccare la borsa al trolley
- Materiale esterno: 100% poliestere
- Dimensioni: 47 x 21 x 8 cm



**V-5.84 01.14**

- Lunghezza lama: 14 cm



**V-5.84 01.16**

- Lunghezza lama: 16 cm



**V-5.84 01.18**

- Lunghezza lama: 18 cm



**V-5.84 04.13**

- Lunghezza lama: 13 cm



**V-5.84 04.16**

- Lunghezza lama: 16 cm



**V-5.84 05.13**

- Lunghezza lama: 13 cm



**V-5.84 05.16**

- Lunghezza lama: 16 cm



**V-5.84 06.13**

- Lunghezza lama: 13 cm



**V-5.84 06.16**

- Lunghezza lama: 16 cm



**V-5.84 01.14**

Coltello da disosso Swibo.

- Lama dritta, larga
- Lunghezza lama: 14 cm
- Manico giallo in Poliammide-6
- Adatto alla lavastoviglie
- Sterilizzabile fino a 120°C

**V-5.84 04.13**

Coltello da disosso Swibo.

- Lama curva, stretta e semiflessibile
- Lunghezza lama: 13 cm
- Manico giallo in Poliammide-6
- Adatto alla lavastoviglie
- Sterilizzabile fino a 120°C

**V-5.84 05.13**

Coltello da disosso Swibo.

- Lunghezza lama: 13 cm
- Manico giallo in Poliammide-6
- Adatto alla lavastoviglie
- Sterilizzabile fino a 120°C

**V-5.84 06.13**

Coltello da disosso Swibo.

- Lama curva, flessibile
- Lunghezza lama: 13 cm
- Manico giallo in Poliammide-6
- Adatto alla lavastoviglie
- Sterilizzabile fino a 120°C





**V-5.84 09.13**

- Lunghezza lama: 13 cm



7 611160 045195

**V-5.84 09.16**

- Lunghezza lama: 16 cm



7 611160 045201



**V-5.84 11.18**

- Lunghezza lama: 18 cm



7 611160 045218

**V-5.84 11.20**

- Lunghezza lama: 20 cm



7 611160 045225

**V-5.84 11.22**

- Lunghezza lama: 22 cm



7 611160 045232

**V-5.84 11.25**

- Lunghezza lama: 25 cm



7 611160 045249



**V-5.84 12.13**

- Lunghezza lama: 13 cm



7 611160 045256

**V-5.84 12.15**

- Lunghezza lama: 15 cm



7 611160 045263

**V-5.84 12.18**

- Lunghezza lama: 18 cm



7 611160 045270



**V-5.84 21.14**

- Lunghezza lama: 14 cm



7 611160 045300

**V-5.84 21.16**

- Lunghezza lama: 16 cm



7 611160 045317

**V-5.84 21.18**

- Lunghezza lama: 18 cm



7 611160 045324



**V-5.84 27.18**

- Lunghezza lama: 18 cm



7 611160 045379

**V-5.84 09.13**

Coltello da disosso Swibo.

- Lama stretta, flessibile
- Lunghezza lama: 13 cm
- Manico giallo in Poliammide-6
- Adatto alla lavastoviglie
- Sterilizzabile fino a 120°C

**V-5.84 11.18**

Coltello per scannare Swibo.

- Lama con costa dritta
- Lunghezza lama: 18 cm
- Manico giallo in Poliammide-6
- Adatto alla lavastoviglie
- Sterilizzabile fino a 120°C

**V-5.84 12.13**

Coltello per disosso e scannare Swibo.

- Lunghezza lama: 13 cm
- Manico giallo in Poliammide-6
- Adatto alla lavastoviglie
- Sterilizzabile fino a 120°C

**V-5.84 21.14**

Coltello da macello Swibo.

- Lunghezza lama: 14 cm
- Manico giallo in Poliammide-6
- Adatto alla lavastoviglie
- Sterilizzabile fino a 120°C

**V-5.84 27.18**

Coltello scimitarra Swibo.

- Lunghezza lama: 18 cm
- Manico giallo in Poliammide-6
- Adatto alla lavastoviglie
- Sterilizzabile fino a 120°C



**V-5.84 31.21**

- Lunghezza lama: 21 cm



**V-5.84 31.24**

- Lunghezza lama: 24 cm



**V-5.84 31.26**

- Lunghezza lama: 26 cm



**V-5.84 31.29**

- Lunghezza lama: 29 cm



**V-5.84 31.31**

- Lunghezza lama: 31 cm



**V-5.84 33.31**

- Lunghezza lama: 31 cm



**V-5.84 41.25**

- Lunghezza lama: 25 cm



**V-5.84 41.30**

- Lunghezza lama: 30 cm



**V-5.84 43.25**

- Lunghezza lama: 25 cm



**V-5.84 43.30**

- Lunghezza lama: 30 cm



**V-5.84 43.35**

- Lunghezza lama: 35 cm



**V-5.84 31.21**

Coltello da macello Swibo.

- Lunghezza lama: 21 cm
- Manico giallo in Poliammide-6
- Adatto alla lavastoviglie
- Sterilizzabile fino a 120°C

**V-5.84 33.31**

Coltello da arrosto o porchetta Swibo.

- Lama con costa dritta
- Lunghezza lama: 31 cm
- Manico giallo in Poliammide-6
- Adatto alla lavastoviglie
- Sterilizzabile fino a 120°C

**V-5.84 41.25**

Coltellina da prosciutto Swibo.

- Lama con punta tonda
- Lunghezza lama: 25 cm
- Manico giallo in Poliammide-6
- Adatto alla lavastoviglie
- Sterilizzabile fino a 120°C

**V-5.84 43.25**

Coltello per il pane Swibo.

- Lama flessibile ondulata
- Lunghezza lama: 25 cm
- Manico giallo in Poliammide-6
- Adatto alla lavastoviglie
- Sterilizzabile fino a 120°C



**V-5.84 48.16**

- Lunghezza lama: 16 cm



7 611160 045614



**V-5.84 49.20**

- Lunghezza lama: 20 cm



7 611160 045621



**V-5.84 50.20**

- Lunghezza lama: 20 cm



7 611160 045638



**V-5.84 51.21**

- Lunghezza lama: 21 cm



7 611160 045645

**V-5.84 51.26**

- Lunghezza lama: 26 cm



7 611160 045652



**V-5.84 52.20**

- Lunghezza lama: 20 cm



7 611160 045676

**V-5.84 48.16**

Coltello per pesce Swibo.

- Lama flessibile con squamapesci
- Lunghezza lama: 16 cm
- Manico stretto giallo in Poliammide-6
- Adatto alla lavastoviglie
- Sterilizzabile fino a 120°C

**V-5.84 49.20**

Coltello per pesce Swibo.

- Lama flessibile
- Lunghezza lama: 20 cm
- Manico stretto giallo in Poliammide-6
- Adatto alla lavastoviglie
- Sterilizzabile fino a 120°C

**V-5.84 50.20**

Coltello per pesce Swibo.

- Lama flessibile
- Lunghezza lama: 20 cm
- Manico giallo in Poliammide-6
- Adatto alla lavastoviglie
- Sterilizzabile fino a 120°C

**V-5.84 51.21**

Coltello trinciante Swibo.

- Lama rigida
- Lunghezza lama: 21 cm
- Manico stretto giallo in Poliammide-6
- Adatto alla lavastoviglie
- Sterilizzabile fino a 120°C

**V-5.84 52.20**

Coltello per pesce Swibo.

- Lama flessibile a scimitarra
- Lunghezza lama: 20 cm
- Manico giallo in Poliammide-6
- Adatto alla lavastoviglie
- Sterilizzabile fino a 120°C



**V-0.78 30.11**  
Coltello da panettiere.



7 611160 001672



Cheese Master  
**V-0.83 13.W**  
• Guancette da: 111 mm



7 611160 088475



Wine Master Noce  
**V-0.97 01.63**



7 611160 060051



Wine Master Olivo  
**V-0.97 01.64**



7 611160 060068



**V-7.63 94**  
• Lunghezza lama: 7 cm



7 611160 061331

**V-0.78 30.11**

Coltello da panettiere.

- Manico in alox rosso
- Lama con affilatura ondulata

Cheese Master

**V-0.83 13.W**

Realizzato in collaborazione con Swiss Cheese Union, il coltello per tutti gli amanti del formaggio a pasta molle e dura.

1. Lama grande con bordo ondulato a 2/3
2. Lama per formaggio
3. Forchetta da fonduta
4. con apribottiglie
5. Cavatappi
6. Stuzzicadenti
7. Pinzette
8. Portachiavi

Wine Master

**V-0.97 01.6..**

Disponibile con guance da 13 cm in legno di Olivo e Noce. Con fodero in cuoio.

1. Lama bloccabile
2. Cavatappi
3. Supporto a due stadi con
4. - Sollevatore del tappo
5. Lama taglia capsule protettiva
6. Anellino

**V-7.63 94**

Coltello per sgusciare le ostriche, uno strumento indispensabile del kit di cucina per gli amanti dei frutti di mare.

- Impugnatura ergonomica
- Manico in materiale sintetico antiscivolo
- Lunghezza lama: 7 cm
- Lavabile in lavastoviglie







**V-7.60 75**

- Manico nero



7 611160 001481



**V-7.60 75.4**

- Manico verde



7 611160 043726



**V-7.60 75.9**

- Manico arancio



7 611160 043757



**V-7.60 75.5**

- Manico rosa



7 611160 043733



**V-7.60 75.8**

- Manico giallo



7 611160 043740

**V-7.SET**

Pelaverdure universale (40 pz.)

- Set da 10 pz. per colore



8 021543 016831



**V-7.60 75 ..**

Pelaverdure universale.

- Manico in Polipropilene disponibile in diversi colori
- Lunghezza: 17,5 cm

**V-7.SET**

Pelaverdure universale (40 pz.):

- 10 con manico verde
- 10 con manico arancio
- 10 con manico rosa
- 10 con manico giallo





**V-7.SET02**

Pelaverdure universale (40 pz.)

- Set da 10 pz. per colore



8 021543 028940

**V-7.SET02**

Pelaverdure universale (40 pz.):

- 10 con manico light blue
- 10 con manico light green
- 10 con manico light pink
- 10 con manico light orange

**V-7.60 73.3**

Pelapatate inox curvo.

- Manico in Polipropilene nero



**V-7.60 73.3**

Pelapatate inox curvo.



7 611160 705143





**V-7.60 79**

- Manico nero



7 611160 039569



**V-7.60 79.4**

- Manico verde



7 611160 048271



**V-7.60 79.9**

- Manico arancio



7 611160 048301



**V-7.60 79.5**

- Manico rosa



7 611160 048288



**V-7.60 79.8**

- Manico giallo



7 611160 048295

**V-7.SET01**

Pelakiwi (40 pz).

- Set da 10 pz. per colore



8 021543 017470

**V-7.60 79 ..**

Pelakiwi.

- Manico in Polipropilene nero
- Lama dentata

**V-7.SET01**

Pelakiwi (40 pz):

- 10 con manico verde
- 10 con manico arancio
- 10 con manico rosa
- 10 con manico giallo







Pelaverdure Rex  
**V-6.09 00.1**  
Lama dritta.



7 613329 160589



Pelaverdure Star  
**V-6.09 12**  
Doppia lama.



7 611160 207425



Pelaverdure Star  
**V-6.09 13**  
Lama dentellata.



7 613329 160596



Pelaverdure Star  
**V-6.09 14**  
Lama julienne.



7 613329 160602

I pelaverdure REX sono caratterizzati da un design iconico sviluppato da Alfred Neweckerzal nel 1947. Prodotto di punta dal marchio svizzero Zena, acquisito da Victorinox nel 2021.

- Adatti per l'uso con la mano destra e la mano sinistra
- Forma ergonomica per un utilizzo confortevole
- Lama affilate consentono una lavorazione fluida e ottimale

Pelaverdure Rex

**V-6.09 00.1**

Pelaverdure in alluminio con lama dritta in acciaio inox.

- Colore: rosso
- Lavabile in lavastoviglie

Pelaverdure Star

**V-6.09 12**

Pelaverdure in acciaio inox con doppia lama dritta in acciaio inox.

- Lavabile in lavastoviglie

Pelaverdure Star

**V-6.09 13**

Pelaverdure in acciaio inox con lama dentellata in acciaio inox.

- Lavabile in lavastoviglie

Pelaverdure Star

**V-6.09 14**

Pelaverdure in acciaio inox con lama julienne in acciaio inox.

- Lavabile in lavastoviglie



Pelaverdure Rex  
**V-6.09 00.81**  
Colore: cashew



7 613329 167014



Pelaverdure Rex  
**V-6.09 00.12**  
Colore: cinnamon



7 613329 167007

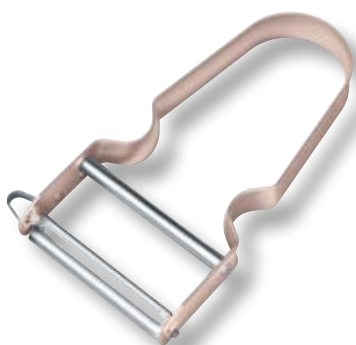

Pelaverdure Rex  
**V-6.09 00.11**  
Colore: lavender



7 613329 166987



Pelaverdure Rex  
**V-6.09 00.21**  
Colore: blueberry



7 613329 166994

In occasione dei 75 anni dell'iconico pelapatate REX si è voluto conferire freschezza a questo classico dal design senza tempo, con una serie caratterizzata da 4 nuovi colori moderni di tendenza. Questi utensili sono adatti per tutti i cuochi che apprezzano l'opzione di utilizzo sia con la mano destra che con la sinistra. Possono essere usati per sbucciare la maggior parte della frutta e della verdura e anche cioccolato e formaggio! Il manico è realizzato in alluminio e la lama in acciaio inox.

Pelaverdure Rex  
**V-6.09 00 ..**

Pelaverdure in alluminio con lama dritta in acciaio inox. Disponibile in tanti colori diversi.

- Lavabile in lavastoviglie



**V-7.60 82.4**

- Grana a fori fini



**V-7.60 81.1**

- Grana a fori larghi



**V-7.60 76**

Grattugia da formaggio.



**V-7.60 74**

Pelapatate inox.



**V-7.60 82.4**

Grattugia con grana a fori fini. Ideale per grattugiare finemente cioccolato, agrumi, formaggi e spezie.

- Comodo astuccio trasparente
- Lavabile in lavastoviglie
- Lunghezza: 26 cm

**V-7.60 81.1**

Grattugia con grana a fori larghi. Ideale per grattugiare frutta e verdure come patate, carote e molto altro.

- Comodo astuccio trasparente
- Lavabile in lavastoviglie
- Lunghezza: 26 cm

**V-7.60 76**

Grattugia da formaggio per scaglie fini.

**V-7.60 74**

Pelapatate inox.



**V-7.69 12.3**

Apribottiglie.



7 6 11160 705204



**V-7.68 57.3**

Apriscatole universale.



7 6 11160 705174



**V-5.34 03**

Decoralimoni.



7 6 11160 502025



**V-5.35 03**

Rigalimoni.



7 6 11160 502049



**V-5.36 03.16**

Levatorsoli.



7 6 11160 502056

**V-7.69 12.3**

Apribottiglie in PET con manico nero.

**V-7.68 57.3**

Apriscatole universale a pinza con manico nero.

**V-5.34 03**

Decoralimoni.

- Manico in Polipropilene nero

**V-5.35 03**

Rigalimoni.

- Manico in Polipropilene nero

**V-5.36 03.16**

Levatorsoli.

- Manico in Polipropilene nero
- Diametro: Ø 16 mm





**V-7.90 36.S**



7 611160 047021

**V-7.90 36.M**



7 611160 047038

**V-7.90 36.L**



7 611160 047045

### Soft Shield

- Grande resistenza al taglio.
- Durevole, flessibile e molto confortevole.
- Costruito con l'impiego di una combinazione brevettata di filo d'acciaio, incapsulato in una guaina di polietilene e avvolto con poliestere di elevate prestazioni. Applicazioni: guanti protettivi, guanti da mano con coltello in mattatoio, preparazione cibi o servizio alimentare.

### Heavy Shield

Il più elevato grado di protezione e la maggiore resistenza al taglio. Morbido, flessibile, bianco brillante, senza filo metallico. Applicazioni: guanti protettivi per mattatoi, catene alimentari (mano opposta a quella del coltello), macellerie, lavorazioni di pollame e maiali.

#### **V-7.90 36.S**

Guanto protettivo "Ultimate Shield".

- Bordo rosso
- Taglia: 7

#### **V-7.90 36.M**

- Bordo verde
- Taglia: 8

#### **V-7.90 36.L**

- Bordo bianco
- Taglia: 9

### Nota:

Questi guanti protettivi offrono un'ottima resistenza al taglio ma non alla protezione dalle punte. Inoltre non devono essere utilizzati con lame seghettate, né con seghe elettriche o altro macchinario in movimento. Questi guanti vengono venduti singolarmente, non in coppia. Sono guanti ambidestri e possono essere infilati sia nella mano destra che in quella sinistra. Nell'uso normale viene calzato un solo guanto (normalmente sulla mano che non impugna il coltello). I macellai, i tagliatori di carne ed alcuni preparatori di cibi, indossano il guanto "Performance Shield" o "Ultimate Shield" sulla mano del coltello e il guanto "Knife Shield" sull'altra mano.



Affilacoltelli

**V-7.87 21**



7 611160 030061

### Affilacoltelli

#### **V-7.87 21**

Affila coltelli domestico manuale. Affila con velocità, facilità e sicurezza ogni coltello a lama liscia per garantire un taglio di precisione senza strappi. Il suo design moderno presenta dischi in ceramica con un'impostazione a due livelli: "pre-correzione" (che prepara la lama all'affilatura) e "correzione di precisione" (per affilare la lama). È utilizzabile comodamente sia con la mano destra che con la sinistra.

- Materiale: ABS e ceramica
- Lavabile a mano
- Dimensioni: 20,5 x 6,5 x 5,5 cm
- Peso: 181 gr



**V-7.85 23**

- Lunghezza: 30 cm



7 611160 704412

**V-7.85 13**

Acciaio professionale tondo.

- Lunghezza: 30 cm



7 611160 704399



**V-7.86 23**

- Lunghezza: 30 cm



7 611160 704450



**V-7.83 27**

- Lunghezza: 27 cm



7 611160 705969

**V-7.85 23**

Acciaio professionale ovale.

- Grana media-fine
- Manico nero
- Lunghezza: 30 cm

**V-7.86 23**

Acciaio da macellaio ovale.

- Cromato ultraduro
- Grana micro-fine
- Manico bordeaux
- Lunghezza: 30 cm

**V-7.83 27**

Acciaio diamantato ovale.

- Grana media-fine
- Manico nero
- Lunghezza: 27 cm



**V-4.33 23**  
Affilalame doppio.



7 611160 705129



**V-7.87 15**  
Affilalame con paramano.



7 611160 706003



Sharpy  
**V-7.87 14**  
Mini-affilalame con paramani.



7 611600 1197453



● Acciaino Dual Grip  
**V-7.85 11**

- Lunghezza: 30 cm



7 611160 245847



● Acciaino Dual Grip  
**V-7.85 21**

- Lunghezza: 30 cm



7 611160 245854



● **V-7.85 17**

- Lunghezza: 30 cm



7 611160 245861

**V-4.33 23**

Affilalame doppio.

- Ceramica/grana fine
- Lunghezza totale: 14 cm

**V-7.87 15**

Affilalame con paramano con polvere di metallo sinterizzato.

Sharpy

**V-7.87 14**

Mini-affilalame con paramani ideale per le lame dei multiuso.

Acciaino Dual Grip

**V-7.85 11**

Acciaino da macellaio.

- Grana micro-fine
- Manico ergonomico rosso e nero
- Lunghezza: 30 cm

Acciaino Dual Grip

**V-7.85 21**

Acciaino da macellaio.

- Grana micro-fine
- Manico ergonomico rosso e nero
- Lunghezza: 30 cm

**V-7.85 17**

Acciaino da chef.

- Grana media-fine
- Manico nero
- Lunghezza: 30 cm



**V-7.63 45**

Trinciapolli.



7 611160 704498



**V-7.63 43**

Trinciapolli.



7 611160 703392



**V-7.63 44**

Trinciapolli.



7 611160 705440



**V-7.63 63.3**

Forbici da cucina.



7 611160 705471



**V-7.63 76**

Forbici da cucina forgiate.



7 611160 030047



**V-8.10 56.21**

Forbici da pesce seghettate.



7 611160 804167

**V-7.63 45**

Trinciapolli.

- Acciaio inox
- Mod. Gazzella
- Lunghezza: 25 cm

**V-7.63 43**

Trinciapolli.

- Acciaio inox
- Scatola regalo
- Manici in Polipropilene nero
- Lunghezza: 25 cm

**V-7.63 44**

Trinciapolli.

- Acciaio inox
- Occhielli in plastica
- Lunghezza: 25 cm

**V-7.63 63.3**

Forbici da cucina.

- Acciaio inox
- Lunghezza: 20 cm

**V-7.63 76**

Forbici da cucina forgiate.

- Acciaio inox

**V-8.10 56.21**

Forbici da pesce seghettate.

- Acciaio inox
- Lunghezza: 21 cm





**V-8.09 95.13**

Forbici da casa.



7 611160 804655



**V-8.09 61.10**

Forbici tascabili.



7 611160 800657



**V-8.09 86.16**

Forbici da casa.



7 611160 804570



**V-8.09 99.23**

Forbici universali.



7 611160 804679



**V-8.09 06.16L**

Forbici da casa per mancini.



7 611160 801371

**V-8.09 95.13**

Forbici da casa.

- Acciaio inox
- Occhielli in plastica
- Lunghezza: 13 cm

**V-8.09 61.10**

Forbici tascabili.

- Acciaio inox
- Occhielli in plastica
- Lunghezza: 10 cm

**V-8.09 86.16**

Forbici da casa.

- Acciaio inox
- Occhielli in plastica
- Lunghezza: 16 cm

**V-8.09 99.23**

Forbici universali.

- Acciaio inox
- Occhielli in plastica
- Lunghezza: 23 cm

**V-8.09 06.16L**

Forbici da casa per mancini.

- Acciaio inox
- Occhielli in plastica
- Lunghezza: 16 cm



Nail Clipper  
**V-8.20 50.10**

In confez. vassoio da 10 pz



7 611160 091666



### Nail Clipper

#### **V-8.20 50.10**

Piccolo tagliaunghie portatile Swiss Made realizzato in acciaio inox, caratterizzato da un'impugnatura rossa super ergonomica con foro per la cordicella.

- Disponibile in confezione da 10 pz.

#### **V-8.10 34.10**

Forbici tascabili pieghevoli.



7 611160 800886



#### **V-8.10 34.10**

Forbici tascabili pieghevoli.

- Acciaio inox
- Astuccio in pelle
- Lunghezza: 10 cm (aperte)



Torna all'indice del catalogo

Visita il sito [kunzigroup.com](http://kunzigroup.com)



# **KitchenAid**

# KITCHENAID





## KitchenAid

Da oltre un secolo, KitchenAid e i suoi prodotti rappresentano il mix perfetto di prestazioni professionali, qualità artigianale e design iconico. KitchenAid si è sempre affidata al mondo professionale per consigli, informazioni utili e suggerimenti durante lo sviluppo dei suoi prodotti. Unici non solo per questo motivo, ma anche per la loro fattura di alta qualità, accenderanno la tua passione per la cucina con prestazioni comprovate. Che tu sia principiante o già sulla buona strada per diventare una star in cucina, KitchenAid è il tuo partner ideale: tutti i suoi apparecchi sono ispirati, progettati e sviluppati in collaborazione con chef professionisti. Questo rapporto di lunga data ha prodotto una gamma di prodotti dotati di tecnologie e materiali in grado di garantire risultati professionali superiori.

Vista e tatto sono i primi sensi a entrare in gioco nell'esperienza con KitchenAid. Tutti gli apparecchi KitchenAid sono infatti sinonimo di cura artigianale, durata, materiali raffinati, robustezza e attenzione meticolosa ai dettagli. L'acciaio inox offre una sensazione di durata e qualità senza precedenti agli occhi e alle mani. Tutti questi elementi sono armoniosamente combinati con dettagli di design e una cura meticolosa, sia negli elettrodomestici più grandi che in quelli più piccoli.

L'intera gamma di piccoli apparecchi domestici, grandi elettrodomestici e utensili da cucina KitchenAid si è sempre contraddistinta per un design intramontabile, esclusivo e grintoso, ispirato all'iconico robot da cucina, che dà carattere a qualsiasi cucina.

Distribuito in Italia da:





# 1919

**MODEL H-5 IS BORN**

Quasi un secolo fa, un ingegnere dell'Ohio, Herbert Johnson, inventò un'altra macchina miracolosa che avrebbe rivoluzionato la vita di esperti di cucina e buongustai: la "H5", il primo frullino domestico. Mentre lo provava, la moglie di uno dei direttori dell'azienda ideò senza saperlo il nome del marchio esclamando: "Non mi interessa come lo chiamerete, ma è il miglior aiuto in cucina che abbia mai avuto!". Fu così che nacque KitchenAid.



# 1937

**A MILESTONE: THE MODEL "K"**

Egmont Arens, editore della rivista Creative Arts e della famosa Vanity Fair, una delle più rinomate al mondo, era anche un celebre designer. Per diversi anni ha condiviso le sue conoscenze con KitchenAid. Ha progettato tre dei modelli più eleganti, tra cui la famosa "K", intorno a cui oggi si è creato un culto. Più di 60 anni dopo, i robot da cucina KitchenAid assomigliano ancora a quelli progettati da Arens, come prova del suo straordinario talento visionario.



# 1955

**INTRODUCING STAND MIXER COLOURS**

I colori vivaci diventano il marchio di KitchenAid. Nel 1955, una novità per il mondo del white degli elettrodomestici da cucina, il mixer si veste di colori vivaci: rosa petalo, giallo sole, verde isola, cromato satinato e rame satinato antico...



# 1959

**KITCHENAID IN-HOME DISHWASHER**

Attratto dal potenziale del brevetto di Josephine Garis Cochrane, KitchenAid migliora le sue prestazioni e progetta la lavastoviglie KD-10, che viene lanciata in bianco e rosa! Le sue caratteristiche vanno ben oltre il design straordinario: la KD-10 è dotata di una nuova tecnologia, rivoluzionaria per quei tempi, che ancora oggi funge da base per tutte le lavastoviglie.



# 1969

**A SPECIAL 50 YEAR ANNIVERSARY CELEBRATION**

KitchenAid festeggia il suo 50° compleanno con il lancio del modello K-45, l'impastatrice più popolare.





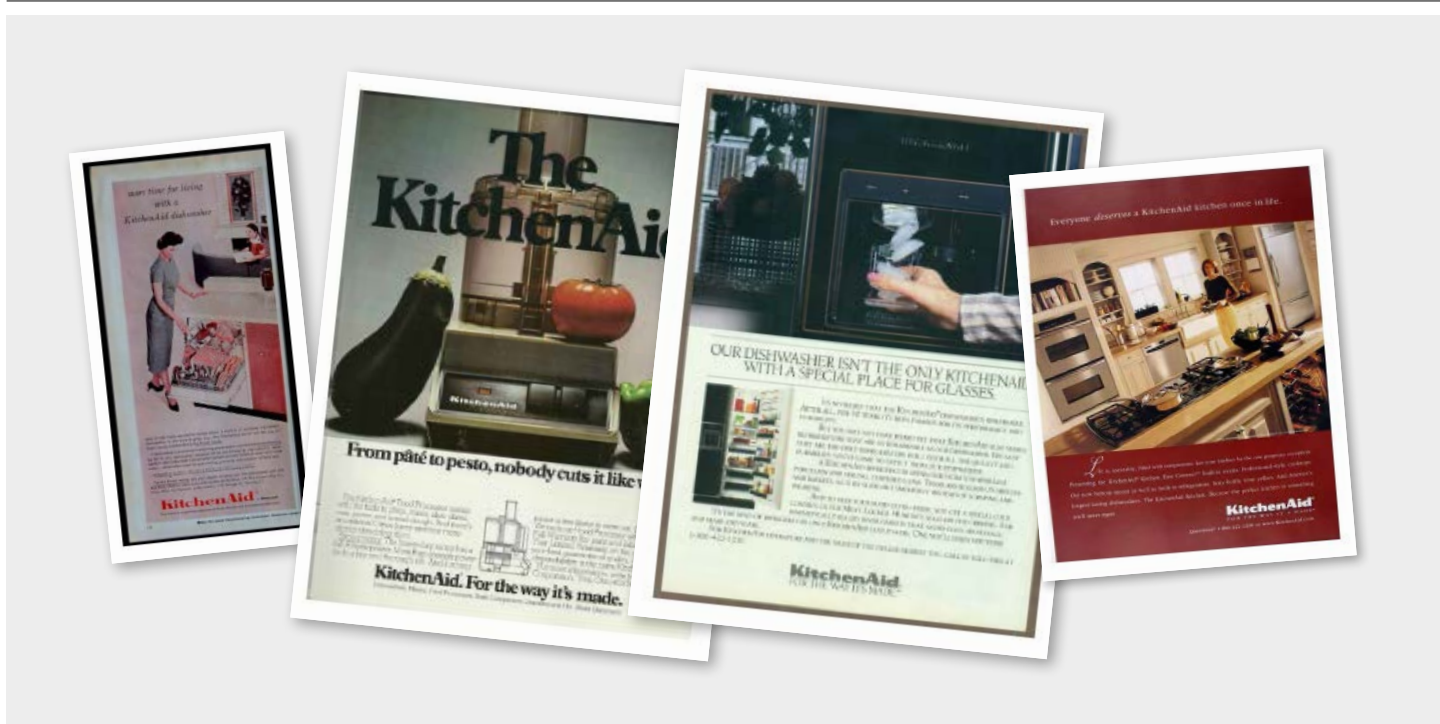

**1989**

**EXPANSION OF KITCHENAID IN EUROPE**

La planetaria si veste di 3 nuovi colori vivaci.



**1993**

**MORE APPLIANCES TO PUSH BOUNDARIES**

KitchenAid espande ulteriormente la sua gamma di frullatori e robot da cucina permettendo a casalinghe e ad ambiziosi chef maggiori opportunità di sperimentare e sfidare se stessi in ambito culinario.



**2007**

**A WORLD OF EXPERTISE AND PASSION**

KitchenAid lancia la gamma completa di prodotti da incasso in Europa. Dopo essere apparsa sul mercato francese e su quello italiano, si diffuse rapidamente in tutta Europa.

1919 **100** 2019

**KitchenAid**



**2019**

**MAKING HISTORY 100**

Il nostro 100° anniversario non riguarda solo noi. Vuole essere un enorme grazie a tutti voi che avete ispirato il nostro brand fin dal 1919. È entusiasmante guardare indietro a come KitchenAid ha trasformato il cuore della casa. Invitiamo tutti voi a celebrare lo spirito creativo che continuerà a ispirare il brand per un altro secolo.

**BLUE SALT**

2024 COLOR OF THE YEAR



**2024**

**COLOR OF THE YEAR**

KitchenAid promuove la capacità dei colori di sprigionare la creatività sin dall'introduzione dei primi colori per i robot da cucina nel 1955. Oggi, il colore dell'anno punta a esprimere le tendenze del momento. Le tonalità fredde stanno tornando di moda e Blue Salt è il colore perfetto per dare più sapore alla tua vita.

**PRESTAZIONI PROFESSIONALI.  
QUALITÀ ARTIGIANALE.  
DESIGN ICONICO.  
DA OLTRE UN SECOLO.**



## DESIGN ICONICO

Ogni elettrodomestico KitchenAid viene portato alla luce dalle sapienti mani dei nostri operai-artigiani ed è controllato minuziosamente per raggiungere un'autentica eccellenza.

Per questo le nostre gamme di prodotti si distinguono da sempre per un **design intramontabile, esclusivo e grintoso** perfetto per dare carattere a qualsiasi cucina.



## MARCHIO #1 NEL MONDO PER MIXERS DA CUCINA

Fonte Euromonitor International Limited; sulla base di una ricerca personalizzata condotta nell'ottobre 2023 per le vendite a valore (in USD) nel 2023 attraverso tutti i canali di vendita al dettaglio.



# AMPLIA LE TUE POSSIBILITÀ CON GLI ACCESSORI PER PLANETARIE

Prepara tutti i piatti che hai sempre desiderato. Puoi scegliere tra **oltre 15 fantastici accessori** per preparare di tutto: dalla pasta fresca a verdure tritate, fino ad hamburger, salsicce, coulis e sorbetti. Tutti gli accessori per l'attacco centrale sono compatibili con tutti i modelli di planetaria KitchenAid.



Affettaverdure per planetaria  
**KA 5KSMSCA**



Spiralizzatore per planetaria  
**KA 5KSM1APC**



Affettaverdure e grattugia  
**KA 5KSMVSA**



Robot da cucina  
**KA 5KSM2FPA**



Tritacarne in acciaio inox  
**KA 5KSMMGGA**



Tagliapasta e sfogliatrice  
**KA 5KSMPPRA**



Torchio per pasta  
**KA 5KSMPEXTA**



Centrifuga  
**KA 5KSM1JA**



Bilancia e setaccio  
**KA 5KSM5FTA**

Ogni accessorio funziona con la potenza della planetaria. È sufficiente attaccare l'accessorio al mozzo della planetaria per creare qualcosa di nuovo.



Ciotola per pane  
**KA 5KSM2CB5BGS**



Gelatiera  
**KA 5KSMICM**



Tritaghiaccio  
**KA 5KSM5IA**



Planetaria 4,8L  
**KA 5KSM125EAC**  
• Colore: almond cream



Planetaria 4,8L  
**KA 5KSM125ECU**  
• Colore: contour silver



Planetaria 4,8L  
**KA 5KSM125EER**  
• Colore: Empire Red



Planetaria 4,8L  
**KA 5KSM125EMH**  
• Colore: milkshake



Planetaria 4,8L  
**KA 5KSM125EOB**  
• Colore: onyx black



## Miscelazione potente, veloce e accurata

La planetaria KitchenAid è stata la prima impastatrice da cucina domestica dotata di "movimento planetario". L'albero della frusta ruota in una direzione e la frusta nell'altra, raggiungendo almeno 59 punti di contatto nella ciotola, in modo da ottenere una miscelazione completa.

## Planetaria 4,8L **KA 5KSM125 ..**

La planetaria Artisan è un modello iconico di KitchenAid e rappresenta il frutto di oltre 100 anni di innovazione. Il suo design esclusivo e resistente la rende un'estensione delle tue mani, consentendoti di esprimerti attraverso la cucina. Il motore a trasmissione diretta da 300W è silenzioso e progettato per durare a lungo, senza alcuna perdita di potenza tra il motore e gli accessori. È in grado di lavorare fino a 1 kg di farina, 1 L di panna montata, 1,5 kg di purè di patate.

- Design con testa reclinabile
- Movimento planetario e 10 velocità
- Robusto corpo in metallo pressofuso
- Potenza: 300W
- 5 anni di garanzia
- Capacità: 4,8L
- Dimensioni: 36 x 24 x 37 cm
- Peso: 10,4 kg

Oltre agli accessori standard (frusta a filo, frusta piatta e gancio impastatore) La planetaria 4,8 L - Artisan contiene nella confezione gli accessori seguenti:

- Ciotola in acciaio inox da 4,8 L









Planetaria 4,8L  
**KA 5KSM175PSEAC**

- Colore: almond cream



5 413184 120627



Planetaria 4,8L  
**KA 5KSM175PSEBK**

- Colore: cast iron black



5 413184 200466



Planetaria 4,8L  
**KA 5KSM175PSECA**

- Colore: candy apple



5 413184 200480



Planetaria 4,8L  
**KA 5KSM175PSECU**

- Colore: contour silver



5 413184 120641



Planetaria 4,8L  
**KA 5KSM175PSEDR**

- Colore: dried rose



5 413184 601676



Planetaria 4,8L  
**KA 5KSM175PSEER**

- Colore: empire red



5 413184 400286

**Planetaria 4,8L  
KA 5KSM175 ..**

La planetaria Artisan è un modello iconico di KitchenAid e rappresenta il frutto di oltre 100 anni di innovazione. Il suo design esclusivo e resistente la rende un'estensione delle tue mani, consentendoti di esprimerti attraverso la cucina. Il motore a trasmissione diretta da 300W è silenzioso e progettato per durare a lungo, senza alcuna perdita di potenza tra il motore e gli accessori. È in grado di lavorare fino a 1 kg di farina, 1L di panna montata, 1,5 kg di purè di patate.

- Design con testa reclinabile
- Movimento planetario e 10 velocità
- Robusto corpo in metallo pressofuso
- Potenza: 300W
- 5 anni di garanzia
- Capacità: 4,8L
- Dimensioni: 36 x 24 x 37 cm
- Peso: 10,9 kg

Oltre agli accessori standard (frusta a filo, frusta piatta e gancio impastatore) La planetaria 4,8L - Artisan contiene nella confezione gli accessori seguenti:

- Ciotola in acciaio inox da 4,8L
- Ciotola in acciaio inox da 3L
- Coperchio versatore antispruzzo
- Frusta in silicone







Planetaria 4,8L  
**KA 5KSM175PSEFL**

• Colore: fresh linen



Planetaria 4,8L  
**KA 5KSM175PSEHY**

• Colore: honey



Planetaria 4,8L  
**KA 5KSM175PSEIB**

• Colore: ink blue



Planetaria 4,8L  
**KA 5KSM175PSEIC**

• Colore: ice blue



Planetaria 4,8L  
**KA 5KSM175PSEJP**

• Colore: juniper



**Planetaria 4,8L  
KA 5KSM175 ..**

La planetaria Artisan è un modello iconico di KitchenAid e rappresenta il frutto di oltre 100 anni di innovazione. Il suo design esclusivo e resistente la rende un'estensione delle tue mani, consentendoti di esprimerti attraverso la cucina. Il motore a trasmissione diretta da 300W è silenzioso e progettato per durare a lungo, senza alcuna perdita di potenza tra il motore e gli accessori. È in grado di lavorare fino a 1 kg di farina, 1L di panna montata, 1,5 kg di purè di patate.

- Design con testa reclinabile
- Movimento planetario e 10 velocità
- Robusto corpo in metallo pressofuso
- Potenza: 300W
- 5 anni di garanzia
- Capacità: 4,8L
- Dimensioni: 36 x 24 x 37 cm
- Peso: 10,9 kg

Oltre agli accessori standard (frusta a filo, frusta piatta e gancio impastatore) La planetaria 4,8L - Artisan contiene nella confezione gli accessori seguenti:

- Ciotola in acciaio inox da 4,8L
- Ciotola in acciaio inox da 3L
- Coperchio versatore antispruzzo
- Frusta in silicone





Planetaria 4,8L  
**KA 5KSM175PSEMS**

- Colore: medallion silver



5 413184 200541



Planetaria 4,8L  
**KA 5KSM175PSEMY**

- Colore: majestic yellow



5 413184 200565



Planetaria 4,8L  
**KA 5KSM175PSEOB**

- Colore: onyx black



5 413184 120634



Planetaria 4,8L  
**KA 5KSM175PSEPT**

- Colore: pistachio



5 413184 200718



Planetaria 4,8L  
**KA 5KSM175PSEVB**

- Colore: velvet blue



5 413184 120979



Planetaria 4,8L  
**KA 5KSM175PSEWH**

- Colore: white



5 413184 200725

**Planetaria 4,8L  
KA 5KSM175 ..**

La planetaria Artisan è un modello iconico di KitchenAid e rappresenta il frutto di oltre 100 anni di innovazione. Il suo design esclusivo e resistente la rende un'estensione delle tue mani, consentendoti di esprimerti attraverso la cucina. Il motore a trasmissione diretta da 300W è silenzioso e progettato per durare a lungo, senza alcuna perdita di potenza tra il motore e gli accessori. È in grado di lavorare fino a 1 kg di farina, 1L di panna montata, 1,5 kg di purè di patate.

- Design con testa reclinabile
- Movimento planetario e 10 velocità
- Robusto corpo in metallo pressofuso
- Potenza: 300W
- 5 anni di garanzia
- Capacità: 4,8L
- Dimensioni: 36 x 24 x 37 cm
- Peso: 10,9 kg

Oltre agli accessori standard (frusta, frusta piatta e gancio impastatore) La planetaria 4,8 L - Artisan contiene nella confezione gli accessori seguenti:

- Ciotola in acciaio inox da 4,8L
- Ciotola in acciaio inox da 3L
- Coperchio versatore antispruzzo
- Frusta in silicone







Planetaria 4,7L

**KA 5KSM195PSEO**

• Colore COTY 2024: Blue Salt



8 003437 648731

Planetaria 4,7L

**KA 5KSM195PSEO**

La planetaria Artisan da 4,7 L, nella tonalità Blue Salt, è stata creata per scacciare via la monotonia in cucina, questo blu pervinca con finitura iridescente riflette i cambiamenti della luce durante il giorno.

- Design con testa reclinabile
- Movimento planetario e 10 velocità
- Robusto corpo in metallo pressofuso
- Potenza: 300W
- 5 anni di garanzia
- Capacità: 4,7L
- Dimensioni: 36 x 24 x 37 cm
- Peso: 11,9 kg

La planetaria 4,7 L - Artisan contiene nella confezione gli accessori seguenti:

- Ciotola in acciaio inox da 4,7 L
- Ciotola in acciaio inox da 2,8 L
- Coperchio versatore antispruzzo
- Frusta a filo
- Gancio impastatore
- Battitore
- Frusta con bordo flessibile
- Spatola







Planetaria 4,8L  
**KA 5KSM185PSEAC**

- Colore: almond cream



5 413184 120955



Planetaria 4,8L  
**KA 5KSM185PSEBK**

- Colore: cast iron black



5 413184 120917



Planetaria 4,8L  
**KA 5KSM185PSECA**

- Colore: candy apple



5 413184 120962



Planetaria 4,8L  
**KA 5KSM185PSEER**

- Colore: empire red



5 413184 120931



Planetaria 4,8L  
**KA 5KSM185PSEGR**

- Colore: imperial grey



8 003437 048241



Planetaria 4,8L  
**KA 5KSM185PSEPP**

- Colore: pebbled palm



5 413184 605841

**Planetaria 4,8L  
KA 5KSM185 ..**

La planetaria Artisan Premium è un modello iconico di KitchenAid e rappresenta il frutto di oltre 100 anni di innovazione. Il suo design esclusivo e resistente la rende un'estensione delle tue mani, consentendoti di esprimerti attraverso la cucina. Il motore a trasmissione diretta da 300W è silenzioso e progettato per durare a lungo, senza alcuna perdita di potenza tra il motore e gli accessori. È in grado di lavorare fino a 1 kg di farina, 1L di panna montata, 1,5 kg di purè di patate.

- Design con testa reclinabile
- Movimento planetario e 10 velocità
- Robusto corpo in metallo pressofuso
- 5 anni di garanzia
- Capacità: 4,8L
- Dimensioni: 36 x 24 x 37 cm
- Peso: 10,9 kg

La planetaria 4,8 L - Artisan Premium contiene nella confezione gli accessori seguenti:

- Ciotola in acciaio inox da 4,8 L
- Ciotola in acciaio inox da 3 L
- Frusta a filo in acciaio inox
- Frusta piatta in acciaio inox
- Gancio impastatore in acciaio inox
- Coperchio versatore antispruzzo





Planetaria 4,8L

**KA 5KSM185PSEMS**

- Colore: medallion silver



5 413184 1120948



Planetaria 4,8L

**KA 5KSM185PSEOB**

- Colore: onyx black



5 413184 1120924

Planetaria 4,8L

**KA 5KSM185 ..**

La planetaria Artisan Premium è un modello iconico di KitchenAid e rappresenta il frutto di oltre 100 anni di innovazione. Il suo design esclusivo e resistente la rende un'estensione delle tue mani, consentendoti di esprimerti attraverso la cucina. Il motore a trasmissione diretta da 300W è silenzioso e progettato per durare a lungo, senza alcuna perdita di potenza tra il motore e gli accessori. È in grado di lavorare fino a 1 kg di farina, 1L di panna montata, 1,5 kg di purè di patate.

- Design con testa reclinabile
- Design con testa reclinabile
- Movimento planetario e 10 velocità
- Robusto corpo in metallo pressofuso
- 5 anni di garanzia
- Capacità: 4,8L
- Dimensioni: 36 x 24 x 37 cm
- Peso: 10,9 kg

La planetaria 4,8 L - Artisan Premium contiene nella confezione gli accessori seguenti:

- Ciotola in acciaio inox da 4,8 L
- Ciotola in acciaio inox da 3 L
- Frusta a filo in acciaio inox
- Frusta piatta in acciaio inox
- Gancio impastatore in acciaio inox
- Coperchio versatore antispruzzo







Planetaria 5,6L  
**KA 5KSM60SPXEAC**

• Colore: almond cream



Planetaria 5,6L  
**KA 5KSM60SPXEBM**

• Colore: matte black



Planetaria 5,6L  
**KA 5KSM60SPXECU**

• Colore: contour silver



Planetaria 5,6L  
**KA 5KSM60SPXEER**

• Colore: empire red



Planetaria 5,6L  
**KA 5KSM60SPXEPT**

• Colore: pistachio



Planetaria 5,6L  
**KA 5KSM60SPX ..**

Questa planetaria Artisan con ciotola sollevabile è potente, resistente e silenziosa e sfoggia inoltre le inconfondibili linee di KitchenAid. Migliora le tue prestazioni culinarie: stendi, monta, sbatti, sminuzza, impasta e schiaccia gli ingredienti, per dare vita a qualsiasi nuova ed entusiasmante creazione.

- Design con ciotola sollevabile
- Movimento planetario
- Robusto corpo in metallo pressofuso
- 5 anni di garanzia
- Potenza: 375W
- Capacità: 5,6L
- Dimensioni: 41,9 x 28,7 x 37,1 cm
- Peso: 13 kg

La planetaria 5,6L - Artisan contiene nella confezione gli accessori seguenti:

- Ciotola in acciaio inox da 5,6L
- Frusta a filo in metallo
- Frusta piatta
- Gancio impastatore
- Coperchio versatore antispruzzo







Planetaria 6,6L  
**KA 5KSM70SHXEAC**

• Colore: almond cream



Planetaria 6,6L  
**KA 5KSM70SHXEBC**

• Colore: cast iron black



Planetaria 6,6L  
**KA 5KSM70SHXEBM**

• Colore: matte black



Planetaria 6,6L  
**KA 5KSM70SHXECA**

• Colore: candy apple



Planetaria 6,6L  
**KA 5KSM70SHXECU**

• Colore: contour silver



Planetaria 6,6L  
**KA 5KSM70SHXEDR**

• Colore: dried rose



Planetaria 6,6L  
**KA 5KSM70SHXEER**

• Colore: empire red



Planetaria 6,6L  
**KA 5KSM70SHXEMS**

• Colore: medallion silver



Planetaria 6,6L  
**KA 5KSM70SHXEOB**

• Colore: onyx black



Planetaria 6,6L  
**KA 5KSM70SHXEPP**

• Colore: pebbled palm



Planetaria 6,6L

**KA 5KSM70SHX ..**

Questa planetaria Artisan con ciotola sollevabile è straordinariamente potente, resistente e silenziosa. Realizzare deliziose creazioni dolci e salate sarà una gioia che ti offre numerose ed entusiasmanti possibilità.

- Design con ciotola sollevabile
- Movimento planetario e 11 velocità
- Robusto corpo in metallo pressofuso
- 5 anni di garanzia
- Potenza: 375W
- Capacità: 6,6L
- Dimensioni: 41,9 x 28,7 x 37,1 cm
- Peso: 15,7 kg

La planetaria 6,6L - Artisan contiene nella confezione gli accessori seguenti:

- Ciotola in acciaio inox da 6,6L
- Frusta a filo in acciaio inox
- Frusta piatta in acciaio inox
- Frusta doppia in silicone
- Gancio impastatore in acciaio inox
- Coperchio versatore antispruzzo



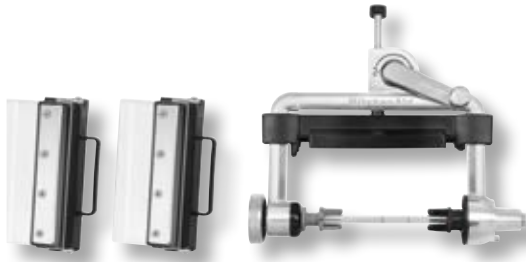

Affettaverdure per planetaria  
**KA 5KSMSCA**

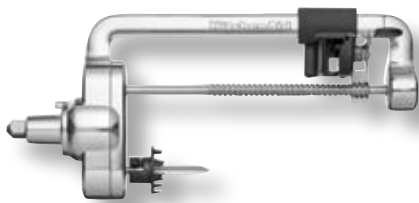

Spiralizzatore per planetaria  
**KA 5KSM1APC**



Affettaverdure e grattugia  
**KA 5KSMVSA**



Estensione tritatutto/grattugia  
**KA 5KSMEMVSC**



Set accessori planetaria  
**KA 5KSM2FPPC**



Affettaverdure per planetaria  
**KA 5KSMSCA**

Accessorio affettaverdure crea splendide sfoglie sottili o spesse in pochi secondi, con l'aiuto della planetaria KitchenAid. Disponibile con una pratica confezione. La confezione contiene:

- Lama spessa in acciaio inox da 1,8 cm
- Lama sottile in acciaio inox da 1,3 cm
- Adattatori per alimenti morbidi
- Supporto per cibo
- Spiedo

Spiralizzatore per planetaria  
**KA 5KSM1APC**

Accessorio spiralizzatore compatibile con tutte le planetarie. Questo accessorio ti consente di esprimere la tua creatività e creare piatti nutrienti e divertenti con la massima facilità. È possibile tagliare a spirale, pelare, pulire al centro e affettare. Prepara spirali della tua frutta e verdura preferita, come zucchine, barbabietole, cetrioli, pere, cavoli e carote. La confezione contiene:

- 2 lame per spiralizzare
- 2 lame per affettare
- 1 lama per pelare

Affettaverdure e grattugia  
**KA 5KSMVSA**

L'affettaverdure permette di aggiungere senza fatica più alimenti freschi nella cucina di casa. Grazie a questo versatile accessorio affettaverdure e grattugia, potrai affettare, passare, sminuzzare o grattugiare i più svariati ingredienti, dalle carote al cioccolato. La confezione contiene:

- Pestello 2 in 1
- Lama per affettare 3 mm
- Lama per grattugiare a grana media da 4 mm
- Lama per grattugiare a grana grossa da 8 mm

Estensione tritatutto/grattugia  
**KA 5KSMEMVSC**

Cilindri di lame aggiuntivi per l'accessorio affettaverdure e grattugia 5KSMVSA. Con 3 cilindri (per grattugiare a grana fine, per tagliare a julienne, per affettare).

Set accessori planetaria  
**KA 5KSM2FPPC**

Un meraviglioso kit progettato per tritare, affettare, sminuzzare e passare gli ingredienti, ti aiuterà a preparare qualsiasi piatto fresco dimezzando i tempi. I 3 accessori si adattano a qualsiasi planetaria, rendendola il tuo sous-chef personale. La confezione contiene:

- Tritatutto 5KSMFGA per carni, verdure, formaggi e molto altro ancora
- Set affettaverdure e grattugia
- Set passaverdure









Torchio per 6 tipi di pasta  
**KA 5KSMPEXTA**



Torchio per 6 tipi di pasta

**KA 5KSMPEXTA**

Un accessorio, sei formati, per un divertimento illimitato. Prepara la pasta fatta in casa con il torchio per pasta per planetarie. Ideale per creare pasta fatta in casa dall'aspetto professionale come: spaghetti, bucatini, rigatoni, fusilli o maccheroni. La confezione contiene:

- Spingi impasto
- Trafila per spaghetti
- Trafila per bucatini
- Trafila per rigatoni
- Trafila per fusilli
- Trafila per maccheroni grandi
- Trafila per maccheroni piccoli
- Utensile per la pulizia

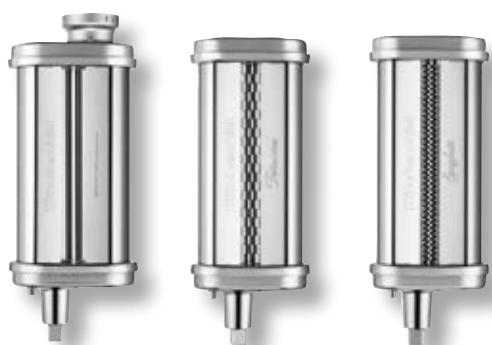

Tagliapasta e sfogliatrice  
**KA 5KSMPPRA**



Tagliapasta e sfogliatrice

**KA 5KSMPPRA**

Set di accessori tagliapasta e sfogliatrice con 8 modalità di spessore differenti, per preparare la pasta fatta in casa. Ogni accessorio si adatta perfettamente alla planetaria, per stendere e tagliare la pasta in modo professionale in formati come spaghetti, linguine e fettuccine. La confezione contiene:

- Sfogliatrice da 14 cm
- Tagliapasta per spaghetti
- Tagliapasta per fettuccine
- Utensile per la pulizia



Sfogliatrice per planetaria  
**KA 5KSMPSA**



Sfogliatrice per planetaria

**KA 5KSMPSA**

Sfogliatrice in acciaio inox per ottenere splendide sfoglie uniformi per preparare i tuoi piatti di pasta preferiti. Appositamente progettata per funzionare con tutti i modelli di planetaria KitchenAid, questa sfogliatrice in acciaio inox si fissa alla perfezione alla planetaria, creando uno strumento robusto in grado di realizzare sfoglie sottilissime.

- 8 modalità di spessore differenti
- Materiale : acciaio inox
- Sfogliatrice da 14 cm





Set di tritacarne e insaccatrice  
**KA 5KSMMGA**



5 413184 410001



Tritacarne per planetaria  
**KA 5KSMFGA**



5 413184 602956



Ciotola per pane 4,8L  
**KA 5KSM2CB5BGS**



8 003437 048272



Set di tritacarne e insaccatrice  
**KA 5KSMMGA**

Set con accessorio tritacarne ed estensione insaccatrice per tutte le planetarie. Il tritacarne KitchenAid in metallo consente di lavorare con facilità anche gli ingredienti più difficili. Macina carni per salsicce e hamburger, verdure, formaggi a pasta dura, pangrattato, pesce e qualsiasi altro ingrediente. Con il tubo per insaccati è possibile realizzare salsicce in due diverse dimensioni: da 9,5 mm, per salsicce più piccole, e da 19 mm per salsicce di dimensioni più grandi.

La confezione contiene:

- Tritacarne
- Piastra forata in acciaio inox 3 mm
- Piastra forata in acciaio inox 4,5 mm
- Piastra forata in acciaio inox 8 mm
- Lama in acciaio inox
- Tubo grande per insaccati 19 mm
- Tubo piccolo per insaccati 9,5 mm
- Piastra per tubi
- Pestello
- Spazzolina per la pulizia



Tritacarne per planetaria  
**KA 5KSMFGA**

Il tritacarne KitchenAid ti consente di macinare alla perfezione carne, verdure, pesce e molto altro. Trita e macina da zero con questo accessorio tritacarne per planetaria. La confezione contiene:

- Tritacarne
- Piastra forata in acciaio inox 4,5 mm
- Piastra forata in acciaio inox 6 mm
- Lama in acciaio inox
- Pestello
- Vassoio removibile



Ciotola per pane 4,8L  
**KA 5KSM2CB5BGS**

Ciotola per il pane con coperchio, ideale fare il pane di qualità artigianale a casa tua. Passa direttamente dalla planetaria al forno. Compatibile con planetarie con testa reclinabile 4,3, 4,7 e 4,8 L.

- Colore: meringue
- Materiale: vetro ceramica rinforzata in titanio
- Lavabile in lavastoviglie
- Utilizzabile in microonde
- Utilizzabile in forno fino a 260 °C







Gelatiera planetaria  
**KA 5KSM1CM**



8 003437 048852



Centrifuga per planetaria  
**KA 5KSM1JA**



5 413184 000745



Robot da cucina per planetaria  
**KA 5KSM2FPA**



5 413184 100308



Gelatiera planetaria

**KA 5KSM1CM**

L'accessorio gelatiera KitchenAid trasforma la planetaria in una gelatiera. Puoi creare in casa gelati cremosi e deliziosi, ma non finisce qui. Puoi giocare con vari tipi di ingredienti per realizzare gelati, sorbetti o frozen yogurt.

- Prepara fino a 1,9 L di gelato
- Gelati pronti in meno di 30 min.
- Tempo di congelamento ciotola 16 h
- Dimensioni: 17,8 x 27,9 x 21,6 cm



Centrifuga per planetaria

**KA 5KSM1JA**

Accessorio centrifuga per tutte le planetarie. Ideale per creare succhi di frutta, puree, marmellate e coulis in modo facile e veloce. I vari filtri per la polpa vanno ben oltre i semplici succhi e consentono di perfezionare la tua arte culinaria con salse fatte in casa, marinature, marmellate e gelatine. La confezione contiene:

- Tubo per alimenti 2 in 1
- Ciotola del succo
- Contenitore per polpa
- Caraffa per il succo da 1,2L
- Gruppo lame con vite senza fine
- Filtro ad alto contenuto di polpa
- Filtro a basso contenuto di polpa
- Filtro per salse/marmellate
- Custodia per filtri
- Spazzola per la pulizia

Robot da cucina per planetaria

**KA 5KSM2FPA**

Accessorio robot da cucina compatibile con tutte le planetarie per affettare, tagliare a cubetti, sminuzzare e tagliare a julienne. La confezione contiene:

- Tubo per alimenti 2 in 1
- Kit per tagliare a dadini
- Disco regolabile per affettare
- Disco per grattugiare
- Disco per julienne
- Spazzola per il disco
- Utensile per la pulizia
- Custodia rigida







Bilancia e setaccio per planetaria

**KA 5KSMSFTA**



Tritaghiaccio per planetaria

**KA 5KSMSIA**



Bilancia e setaccio per planetaria

**KA 5KSMSFTA**

L'accessorio setaccio con bilancia KitchenAid è il sogno di ogni fornaio appassionato. Pesa e setaccia gli ingredienti secchi versandoli in modo ordinato nella ciotola. Offre risultati sempre uniformi, soffici e leggeri. La confezione contiene:

- Scivolo
- Vascetta ingredienti
- Setaccio removibile
- Bilancia digitale



Tritaghiaccio per planetaria

**KA 5KSMSIA**

L'accessorio tritaghiaccio trasforma magicamente il tuo robot da cucina in una macchina tritaghiaccio. Potrai creare deliziose e divertenti ricette a base di ghiaccio tritato a casa tua, in 3 semplici passaggi. La confezione contiene:

- 4 formine per il ghiaccio
- Lama a grana fine
- Lama a grana grossa

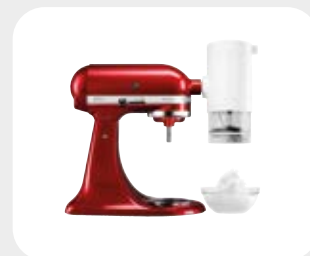







Bollitore 1,5L  
**KA 5KEK1522EAC**

- Colore: almond cream



5 413184 151058



Bollitore 1,5L  
**KA 5KEK1522EBK**

- Colore: cast iron black



5 413184 124373



Bollitore 1,5L  
**KA 5KEK1522ECA**

- Colore: candy apple



5 413184 151119



Bollitore 1,5L  
**KA 5KEK1522EER**

- Colore: empire red



5 413184 151010



Bollitore 1,5L  
**KA 5KEK1522EIB**

- Colore: ink blue



8 003437 608698



Bollitore 1,5L  
**KA 5KEK1522EMS**

- Colore: medallion silver



5 413184 151072



Bollitore 1,5L  
**KA 5KEK1522EOB**

- Colore: onyx black



5 413184 151034



Bollitore 1,5L  
**KA 5KEK1522EPP**

- Colore: pebbled palm



8 003437 602139



Bollitore 1,5L  
**KA 5KEK1522EPT**

- Colore: pistachio



8 003437 607370

Bollitore 1,5L  
**KA 5KEK1522 ..**

Bollitore elettrico KitchenAid Artisan con struttura a doppia parete con strato esterno in metallo. Capacità elevata e controllo della temperatura, consente di far bollire in modo rapido e silenzioso fino a 1,5L d'acqua.

- Base a 360° per accedervi facilmente
- Elegante misuratore della temperatura analogico
- 7 impostazioni differenti di riscaldamento dell'acqua
- Intervallo di temperatura: 50°C-100°C
- Potenza: 2400 W
- Filtro anticalcare rimovibile
- Garanzia 3 anni
- Dimensioni: 21,8 x 26,3 x 21 cm
- Peso: 2.15 kg







Tostapane  
**KA 5KMT4205ECA**

• Colore: candy apple



5 413184 151959



Tostapane  
**KA 5KMT4205EMS**

• Colore: medallion silver



5 413184 170165

Tostapane

**KA 5KMT4205ECA**

Tostapane dal design retrò per 4 fette con 4 scomparti extra-large indipendenti. Ideale per l'utilizzo quotidiano per tostare alla perfezione pane, bagel e tanto altro ancora. Comoda pinza per toast inclusa nella confezione.

- Corpo in metallo pressofuso
- 7 impostazioni di doratura differenti
- Timer a LED per conto alla rovescia
- Sollevamento e abbassamento automatico
- Mantenimento della temperatura
- Modalità scongelamento
- Modalità bagel
- Vassoio raccogli briciole
- Dimensioni: 20,5 x 34,8 x 30,4 cm
- Peso: 7.5 Kg





Tostapane  
**KA 5KMT2204EAC**

- Colore: almond cream



5 413184 170226



Tostapane  
**KA 5KMT2204EBK**

- Colore: cast iron black



5 413184 124236



Tostapane  
**KA 5KMT2204ECA**

- Colore: candy apple



5 413184 170288



Tostapane  
**KA 5KMT2204EER**

- Colore: empire red



5 413184 170189



Tostapane  
**KA 5KMT2204EIB**

- Colore: ink blue



8 003437 608759



Tostapane  
**KA 5KMT2204EMS**

- Colore: medallion silver



5 413184 170240



Tostapane  
**KA 5KMT2204EOB**

- Colore: onyx black



5 413184 170202



Tostapane  
**KA 5KMT2204EPP**

- Colore: pebbled palm



8 003437 602177



Tostapane  
**KA 5KMT2204EPT**

- Colore: pistachio



8 003437 607417

Tostapane

**KA 5KMT2204 ..**

Tostapane dal design retrò per 2 fette con 2 scomparti extra-large. Ideale per l'utilizzo quotidiano per tostare alla perfezione pane, bagel e tanto altro ancora. Comoda pinza per toast inclusa nella confezione.

- Corpo in metallo pressofuso
- 7 impostazioni di doratura differenti
- Timer a LED per conto alla rovescia
- Sollevamento e abbassamento automatico
- Mantenimento della temperatura
- Modalità scongelamento
- Modalità bagel
- Vassoio raccogli briciole
- Dimensioni: 22,6 x 18 x 34,8 cm
- Peso: 5 Kg











Frullatore K400  
**KA 5KSB4026EAC**

- Colore: almond cream



8 003437 239632



Frullatore K400  
**KA 5KSB4026EBK**

- Colore: cast iron black



8 003437 239656



Frullatore K400  
**KA 5KSB4026ECA**

- Colore: candy apple



8 003437 239694



Frullatore K400  
**KA 5KSB4026EER**

- Colore: empire red



8 003437 239717



Frullatore K400  
**KA 5KSB4026EHI**

- Colore: hibiscus



8 003437 640759



Frullatore K400  
**KA 5KSB4026EHY**

- Colore: honey



8 003437 619717



Frullatore K400  
**KA 5KSB4026EIB**

- Colore: ink blue



8 003437 239731



Frullatore K400  
**KA 5KSB4026EMH**

- Colore: milkshake



8 003437 605338



Frullatore K400  
**KA 5KSB4026EMS**

- Colore: medallion silver



8 003437 239779

Frullatore K400

**KA 5KSB4026 ..**

Il frullatore K400 con esclusiva lama asimmetrica e caraffa con scanalatura è progettato per un utilizzo prolungato anche con ingredienti più tenaci, grazie al suo potente vortice di miscelazione esclusivo è possibile ottenere risultati omogenei per qualunque ricetta: zuppe nutrienti fatte in casa, pappe per neonati, burro di frutta secca, puree, salse o frullati.

- 5 velocità variabili e funzione Pulse
- Controllo motore Intelli-Speed
- 3 programmi preimpostati: tritagliaccio, bevande ghiacciate, frullati e pulizia automatica
- Caraffa in vetro da 1,4 L
- Potenza: 1200W
- Dimensioni: 40,1 x 19,3 x 22,9 cm
- Peso: 6,62 Kg





Frullatore K400  
**KA 5KSB4026EOB**

- Colore: onyx black



8 003437 239793



Frullatore K400  
**KA 5KSB4026EPP**

- Colore: pebbled palm



8 003437 239816



Frullatore K400  
**KA 5KSB4026EPT**

- Colore: pistachio



8 003437 239830



Frullatore K400  
**KA 5KSB4026EWH**

- Colore: white



8 003437 625282

Frullatore K400

**KA 5KSB4026 ..**

Il frullatore K400 con esclusiva lama asimmetrica e caraffa con scanalatura è progettato per un utilizzo prolungato anche con ingredienti più tenaci, grazie al suo potente vortice di miscelazione esclusivo è possibile ottenere risultati omogenei per qualunque ricetta: zuppe nutrienti fatte in casa, pappe per neonati, burro di frutta secca, puree, salse o frullati.

- 5 velocità variabili e funzione Pulse
- Controllo motore Intelli-Speed
- 3 programmi preimpostati: tritagliaccio, bevande ghiacciate, frullati e pulizia automatica
- Caraffa in vetro da 1,4 L
- Potenza: 1200V
- Dimensioni: 40,1 x 19,3 x 22,9 cm
- Peso: 6,62 Kg





Bollitore 1,7L  
**KA 5KEK1701EAC**  
• Colore: almond cream



Bollitore 1,7L  
**KA 5KEK1701EBM**  
• Colore: matte black



Bollitore 1,7L  
**KA 5KEK1701EER**  
• Colore: empire red



Bollitore 1,7L  
**KA 5KEK1701EPT**  
• Colore: pistachio



Bollitore 1,7L  
**KA 5KEK1701ESX**  
• Colore: stainless steel



Bollitore 1,7L

**KA 5KEK1701 ..**

Bollitore con sistema di riscaldamento preciso e design liscio con comodo beccuccio e ampia maniglia.

- Base a 360° per accedervi facilmente
- 7 impostazioni differenti di riscaldamento dell'acqua
- Intervallo di temperatura: 50°C-100°C
- Potenza: 2400 W
- Filtro anticalcare rimovibile
- Garanzia 2 anni
- Dimensioni: 25,4 x 21,6 x 16,2 cm
- Peso: 1.4 kg







Tostapane  
**KA 5KMT2109EAC**  
• Colore: almond cream



Tostapane  
**KA 5KMT2109EBM**  
• Colore: matte black



Tostapane  
**KA 5KMT2109EER**  
• Colore: empire red



Tostapane  
**KA 5KMT2109EPT**  
• Colore: pistachio



Tostapane  
**KA 5KMT2109ESX**  
• Colore: stainless steel



Pinze per tostapane  
**KA 5KTSR1**



Tostapane

**KA 5KMT2109 ..**

Tostapane dal design retrò per 2 fette con 2 scomparti extra-large. Ideale per l'utilizzo quotidiano per tostare alla perfezione pane, bagel e tanto altro ancora. Pinza non inclusa nella confezione.

- Corpo in metallo pressofuso
- 7 impostazioni di doratura differenti
- Leva di sollevamento manuale
- Mantenimento a caldo fino a 3 min.
- Modalità scongelamento
- Modalità bagel
- Vassoio raccogli briciole
- Dimensioni: 21,1 x 30,7 x 17,5 cm
- Peso: 1,9 Kg



Pinze per tostapane

**KA 5KTSR1**

La pinza per toast consente di creare toast deliziosi riducendo al minimo le possibili fuoriuscite grazie al fermo integrato. Non devi fare altro che aprirla e posizionare all'interno il pane farcito con fette sottili di formaggio, affettati o altri ingredienti. Grazie alla sua comoda impugnatura, è garantito un utilizzo facile e sicuro.

- Materiale: acciaio inox
- Lavabile in lavastoviglie
- Compatibile con tutti i modelli di tostapane KitchenAid





Tritatutto 1,19L  
**KA 5KFC0516EAC**

• Colore: almond cream



5 413184 403898



Tritatutto 1,19L  
**KA 5KFC0516EBM**

• Colore: matte black



5 413184 403911



Tritatutto 1,19L  
**KA 5KFC0516EER**

• Colore: empire red



5 413184 403904



Tritatutto 1,19L  
**KA 5KFC0516EOB**

• Colore: onyx black



8 003437 239335

Tritatutto 1,19L

**KA 5KFC0516 ..**

Compatto e leggero, è perfetto per le attività di tutti i giorni. È dotato di una lama multiuso in acciaio inox e una frusta per tritare, ridurre in purea e mescolare, ma anche sbattere.

- 2 velocità e funzione Pulse
- Potenza: 240W
- 2 anni di garanzia
- Dimensioni: 25,4 x 25,4 x 17,8 cm
- Peso: 1.4 kg





Robot da cucina 2,1L  
**KA 5KFP0921EAC**

• Colore: almond cream



8 003437 625800



Robot da cucina 2,1L  
**KA 5KFP0921EBM**

• Colore: matte black



8 003437 625749



Robot da cucina 2,1L  
**KA 5KFP0921ECU**

• Colore: contour silver



8 003437 625824



Robot da cucina 2,1L  
**KA 5KFP0921EER**

• Colore: empire red



8 003437 625787



Robot da cucina 2,1LL  
**KA 5KFP0719EOB**

• Colore: onyx black



8 003437 625763



Robot da cucina 2,1LL  
**KA 5KFP0921EPT**

• Colore: pistachio



8 003437 625848

## Robot da cucina 2,1L

### **KA 5KFP0921EAC ..**

Sfrutta al massimo la tua creatività con il robot da cucina KitchenAid da 2,1 L. Puoi preparare i tuoi pasti esplorando tante possibilità: taglia a julienne, trita, sminuzza, schiaccia, impasta, grattugia e affetta con precisione. Perfetto per provare nuove ricette e piatti internazionali.

- 2 velocità e funzione Pulse
- Potenza: 250W
- 2 anni di garanzia
- Dimensioni: 15,3 x 19,5 x 19,5 cm
- Peso: 2,96 Kg

La confezione contiene:

- Lama multifunzione a S
- Lama per impastare
- Disco per grattugiare a grana media 4 mm
- Disco per affettare julienne
- Coperchio per la conservazione
- Frusta
- Ciotola da lavoro da 2,1L
- Coperchio incernierato con tubo e pestello
- Adattatore per le lame e i dischi







Robot da cucina 3,1L  
**KA 5KFP1319EAC**

• Colore: almond cream



Robot da cucina 3,1L  
**KA 5KFP1319EBM**

• Colore: matte black



Robot da cucina 3,1L  
**KA 5KFP1319ECU**

• Colore: contour silver



Robot da cucina 3,1L  
**KA 5KFP1319EER**

• Colore: empire red



Robot da cucina 3,1L  
**KA 5KFP1319EOB**

• Colore: onyx black



## Robot da cucina 3,1L

### KA 5KFP1319 ..

Food Processor ad ampia capacità da 3,1 L progettato per preparare pasti per famiglie numerose. Semplifica la preparazione di grandi quantità di alimenti. Sminuzza, taglia, trita, affetta, riduci a dadini, impasta, frulla e molto altro ancora, sempre in modo perfetto.

- 2 velocità e funzione Pulse
- Potenza: 400W
- 2 anni di garanzia
- Dimensioni: 46,4 x 22,2 x 22,2 cm
- Peso: 4,54 Kg

La confezione contiene:

- Lama multifunzione
- Lama per impastare
- Disco per grattugiare a grana fine e media
- Disco per affettare ExactSlice
- Kit per tagliare a dadini
- Coperchio per la conservazione
- Ciotola da lavoro da 3,1L
- Coperchio incernierato con tubo e pestello
- Adattatore (parte superiore e inferiore) per le lame e i dischi









Sbattitore elettrico  
**KA 5KHM9212EAC**

- Colore: almond cream



5 413184 160364



Sbattitore elettrico  
**KA 5KHM9212ECU**

- Colore: contour silver



5 413184 160388



Sbattitore elettrico  
**KA 5KHM9212EER**

- Colore: empire red



5 413184 160326



Sbattitore elettrico  
**KA 5KHM9212EOB**

- Colore: onyx black



5 413184 160340



Sbattitore elettrico  
**KA 5KHM9212EPT**

- Colore: pistachio



8 003437 048739

Sbattitore elettrico

**KA 5KHM9212 ..**

Sbattitore a 9 velocità compatto e versatile. È un accessorio ideale per la tua cucina perchè ti aiuta a preparare tutto ciò che desideri, da piatti deliziosi per tutti i giorni fino a menù elaborati per quando hai ospiti.

- 9 velocità con Soft Start
- Motore CC silenzioso e potente
- Potenza: 85W
- Indicatore della velocità a LED
- Dimensioni: 15 x 23,5 x 8 cm
- Peso: 1,4 Kg

La confezione contiene:

- 2 fruste turbo in acciaio inox
- Frusta a filo
- 2 ganci impastatori
- Asta per frullare
- Custodia in cotone







Frullatore ad immersione  
**KA 5KHBV83EAC**

- Colore: almond cream



Frullatore ad immersione  
**KA 5KHBV83EBM**

- Colore: matte black



Frullatore ad immersione  
**KA 5KHBV83EDG**

- Colore: charcoal grey



Frullatore ad immersione  
**KA 5KHBV83EER**

- Colore: empire red



Frullatore ad immersione  
**KA 5KHBV83EOB**

- Colore: onyx black



Frullatore ad immersione  
**KA 5KHBV83 ..**

Frullatore a immersione impermeabile e versatile, ideale per preparare salse, zuppe, dessert e molto altro in pochissimo tempo. Leggero, comodo e potente, consente di miscelare, frullare, tritare, montare o ridurre in purea con la semplice pressione di un pulsante.

- Asta per frullare rimovibile in acciaio inox con lama a 4 punte
- Velocità variabile da 8250 a 11600 giri/min
- Potenza: 180W
- Dimensioni: 41,4 x 9 x 6,3 cm
- Peso: 0,93 Kg

La confezione contiene:

- Caraffa da 1 L con coperchio
- Frusta
- Tritatutto
- Protezione per pentole





Gancio impastatore  
**KA 5KSMBLSD**



8 003437 646102



Gancio impastatore inox  
**KA 5K7SDH**



5 413184 690069



Frusta piatta inox  
**KA 5K7SFB**



5 413184 690052



Frusta piatta silicone  
**KA 5KFE7T**



5 413184 690106



Frusta piatta  
**KA 5KSMBLSF**



8 003437 646133



Frusta pasticceria inox  
**KA 5KSMPB7SS**



8 003437 048814



Frusta a 6 fili  
**KA 5KSMBL6W**



8 003437 646096



Frusta a 11 fili inox  
**KA 5K7EW**



5 413184 690045

Gancio impastatore

**KA 5KSMBLSD**

Gancio impastatore per planetarie con ciotola sollevabile 5,6 e 6,6L consente di lavorare senza fatica gli impasti per pane, pizza e pasta.

- Materiale: alluminio e nylon antiaderente
- Lavabile in lavastoviglie

Gancio impastatore inox

**KA 5K7SDH**

Gancio impastatore per planetarie con ciotola sollevabile 6,6 e 6,9L.

- Materiale: acciaio inox
- Lavabile in lavastoviglie

Frusta piatta inox

**KA 5K7SFB**

Frusta piatta per planetarie con ciotola sollevabile 6,6 e 6,9L.

- Materiale: acciaio inox
- Lavabile in lavastoviglie

Frusta piatta silicone

**KA 5KFE7T**

Frusta piatta con rivestimento in silicone per planetarie con ciotola sollevabile 6,6 e 6,9L.

- Materiale: metallo e silicone
- Lavabile in lavastoviglie

Frusta piatta

**KA 5KSMBLSF**

Frusta piatta mescola ingredienti densi con questa frusta piatta dotata di rivestimento in argento per planetarie con ciotola sollevabile 5,6, 6,6 e 6,9L.

- Materiale: alluminio e rivestimento in argento
- Lavabile in lavastoviglie

Frusta pasticceria inox

**KA 5KSMPB7SS**

Frusta pasticceria per planetarie con ciotola sollevabile da 6,6 e 6,9L.

- Materiale: acciaio inox
- Lavabile in lavastoviglie

Frusta a 6 fili

**KA 5KSMBL6W**

Frusta a filo per planetarie con ciotola sollevabile 5,6 e 6,6L.

- Materiale: metallo

Frusta a 11 fili inox

**KA 5K7EW**

Frusta a filo per planetarie con ciotola sollevabile 6,6 e 6,9L.

- Materiale: acciaio inox
- Lavabile in lavastoviglie



Ciotola inox 5,6L  
**KA 5KSMB60**



Ciotola inox 6,6L  
**KA 5KSMB70**



Coperchio versatore  
**KA 5KSMBLPS**



Ciotola inox 5,6L

**KA 5KSMB60**

Ciotola in acciaio inox dallo stile senza tempo con impugnatura ergonomica per planetarie con ciotola sollevabile 5,6L.

- Lavabile in lavastoviglie

Ciotola inox 6,6L

**KA 5KSMB70**

Ciotola in acciaio inox dal design classico, versatile e antigraffio. Per planetarie con ciotola sollevabile 6,6 L.

- Lavabile in lavastoviglie

Coperchio versatore

**KA 5KSMBLPS**

Coperchio versatore antispruzzo compatibile con la planetaria con ciotola sollevabile da 6,6 e 6,9 L, impedisce agli ingredienti di fuoriuscire dalla ciotola durante la miscelazione, ma consente anche di aggiungerne altri in modo ordinato.

- Materiale: plastica trasparente
- Lavabile in lavastoviglie







Gancio impastatore  
**KA 5K452DH**



5 413184 110666



Gancio impastatore inox  
**KA 5KSM5THDHSS**



5 413184 601225



Frusta piatta inox  
**KA 5KSM5THFBSS**



5 413184 601218



Frusta piatta silicone  
**KA 5KFE5T**



5 413184 403607



Frusta pasticceria inox  
**KA 5KSMPB5SS**



8 003437 048791



Frusta pasticceria  
**KA 5KSMPB5W**



8 003437 048777



Frusta a 6 fili  
**KA 5K452WW**



5 413184 110673



Frusta a 6 fili inox  
**KA 5KSM5THWWSS**



5 413184 601232

Gancio impastatore

**KA 5K452DH**

Progettato per l'iconica planetaria con testa reclinabile 4,3, 4,7 e 4,8L, consente di lavorare senza fatica gli impasti per pane, pizza e pasta.

- Materiale: alluminio con rivestimento antiaderente
- Lavabile in lavastoviglie

Gancio impastatore inox

**KA 5KSM5THDHSS**

Progettato per l'iconica planetaria con testa reclinabile 4,3, 4,7 e 4,8L, consente di lavorare senza fatica gli impasti per pane, pizza e pasta.

- Materiale: acciaio inox
- Lavabile in lavastoviglie

Frusta piatta inox

**KA 5KSM5THFBSS**

Frusta piatta progettata per essere inserita in modo semplice e sicuro in tutte le planetarie con testa reclinabile 4,3, 4,7 e 4,8L è l'accessorio migliore per gestire gli ingredienti pesanti.

- Materiale: acciaio inox
- Lavabile in lavastoviglie

Frusta piatta silicone

**KA 5KFE5T**

Frusta piatta progettata per essere inserita in modo semplice e sicuro in tutte le planetarie con testa reclinabile 4,3, 4,7 e 4,8L è l'accessorio migliore per gestire gli ingredienti come il miele.

- Materiale: metallo e silicone
- Lavabile in lavastoviglie

Frusta pasticceria inox

**KA 5KSMPB5SS**

Battitore pasticceria per planetaria con testa reclinabile 4,3, 4,7 e 4,8L.

- Materiale: acciaio inox
- Lavabile in lavastoviglie

Frusta pasticceria

**KA 5KSMPB5W**

Battitore pasticceria per planetaria con testa reclinabile 4,3, 4,7 e 4,8L.

- Materiale: alluminio con rivestimento antiaderente
- Lavabile in lavastoviglie

Frusta a 6 fili

**KA 5K452WW**

Frusta per planetarie con testa reclinabile 4,3, 4,7 o 4,8L, consente di montare di pastelle, panna montata o soffici meringhe.

- Materiale: acciaio inox e alluminio
- Lavabile in lavastoviglie

Frusta a 6 fili inox

**KA 5KSM5THWWSS**

Frusta per planetarie con testa reclinabile 4,3, 4,7 o 4,8L, consente di montare anche gli ingredienti più difficili, senza difficoltà.

- Materiale: acciaio inox
- Lavabile in lavastoviglie



Coperchio versatore  
**KA 5KSMTHPS**



8 1003437 048326

Coperchio versatore

**KA 5KSMTHPS**

Coperchio versatore antispruzzo compatibile con planetaria con testa reclinabile 4,3, 4,7 o 4,8 L, impedisce agli ingredienti di fuoriuscire dalla ciotola durante la miscelazione, ma consente anche di aggiungerne altri in modo ordinato.

- Materiale: plastica trasparente
- Lavabile in lavastoviglie





Ciotola vetro 4,7L

**KA 5KSM5GB**

- Finitura: vetro trasparente



5 413184 410384



Ciotola acciaio inox 4,8L

**KA 5KSM5SSBHM**

- Finitura: aeffetto martellato



5 413184 603847



Ciotola acciaio inox 4,8L

**KA 5KSM5SSBRB**

- Colore: nero opaco



8 003437 045325



Ciotola acciaio inox 4,8L

**KA 5KSM5SSBRC**

- Colore: rame



8 003437 045356

Ciotola vetro 4,7L

**KA 5KSM5GB**

Ciotola in vetro graduata con coperchio per planetarie con testa reclinabile di medie dimensioni. Dona alla tua planetaria un nuovo look con questa ciotola in vetro KitchenAid da 4,7 L, moderna e trasparente, dotata di un pratico coperchio. È resistente alle temperature.

- Utilizzabile in microonde
- Lavabile in lavastoviglie

Ciotola acciaio inox 4,8L

**KA 5KSM5SSBHM**

Compatibile con planetarie con testa reclinabile 4,3, 4,7 e 4,8 L.

- Impugnatura ergonomica
- Finitura: aeffetto martellato
- Lavabile in lavastoviglie

Ciotola acciaio inox 4,8L

**KA 5KSM5SSBRB**

Compatibile con planetarie con testa reclinabile 4,3, 4,7 e 4,8 L

- Impugnatura ergonomica
- Colore: nero opaco
- Lavabile in lavastoviglie

Ciotola acciaio inox 4,8L

**KA 5KSM5SSBRB**

Compatibile con le planetarie con testa reclinabile 4,3 L e 4,8 L.

- Impugnatura ergonomica
- Colore: rame
- Lavabile in lavastoviglie







Ciotola acciaio inox 4,8L  
**KA 5KSM5SSBRG**

- Colore: oro



8 003437 045349



Ciotola ceramica 4,7L  
**KA 5KSM2CB5BL**

- Colore: bare trees



8 003437 646799



Ciotola ceramica 4,7L  
**KA 5KSM2CB5LB**

- Colore: spring leaves



8 003437 643644



Ciotola ceramica 4,7L  
**KA 5KSM2CB5LS**

- Colore: black studded



8 003437 646805



Ciotola ceramica 4,7L  
**KA 5KSM2CB5MR**

- Colore: meringue



8 003437 643736



Ciotola acciaio inox 4,8L

**KA 5KSM5SSBRG**

Compatibile con planetarie con testa reclinabile 4,3, 4,7 e 4,8 L.

- Impugnatura ergonomica
- Colore: oro
- Lavabile in lavastoviglie

Ciotola ceramica 4,7L

**KA 5KSM2CB5BL**

Compatibile con planetarie con testa reclinabile 4,3, 4,7 e 4,8 L.

- Impugnatura ergonomica
- Colore: bare trees
- Lavabile in lavastoviglie
- Utilizzabile in microonde
- Utilizzabile in forno fino a 240 °C

Ciotola ceramica 4,7L

**KA 5KSM2CB5LB**

Compatibile con planetarie con testa reclinabile 4,3, 4,7 e 4,8 L.

- Colore: spring leaves
- Lavabile in lavastoviglie
- Utilizzabile in microonde
- Utilizzabile in forno fino a 240 °C

Ciotola ceramica 4,7L

**KA 5KSM2CB5LS**

Compatibile con planetarie con testa reclinabile 4,3, 4,7 e 4,8 L.

- Colore: black studded
- Lavabile in lavastoviglie
- Utilizzabile in microonde
- Utilizzabile in forno fino a 240 °C

Ciotola ceramica 4,7L

**KA 5KSM2CB5MR**

Compatibile con planetarie con testa reclinabile 4,3, 4,7 e 4,8 L.

- Colore: meringue
- Lavabile in lavastoviglie
- Utilizzabile in microonde
- Utilizzabile in forno fino a 240 °C



Torna all'indice del catalogo

Visita il sito [kunzigroup.com](http://kunzigroup.com)



# **bamix**<sup>®</sup> of Switzerland

Visita il sito: [www.bamix.it](http://www.bamix.it)

Visita la pagina [@bamixitalia](#) sui social





# BAMIX



**bamix**<sup>®</sup>  
of Switzerland

Nato in Svizzera più di 60 anni fa, bamix<sup>®</sup> è ad oggi l'unico mixer ad immersione riparabile.

Il frullatore bamix<sup>®</sup> è tutt'ora prodotto a Mettlen, nel cantone di Turgovia, e si distingue anche per il rinomato made in Switzerland 100%. La famosa precisione svizzera, sinonimo di affidabilità rende bamix<sup>®</sup> un prodotto unico nel suo genere che dura tutta la vita e che accompagna ogni tua ricetta.

Nei primi anni Cinquanta, l'ingegnere svizzero M. Roger Perrinjaquet inventò il primo frullatore a immersione e lo chiamò bamix<sup>®</sup>, acronimo di battere e mixare.

Da allora bamix<sup>®</sup> è entrato a far parte di milioni di cucine e, grazie alla sua multifunzionalità, è diventato un utensile da cucina essenziale ed uno dei robot da cucina di maggior successo nel suo genere.

Ancor oggi, dove il sano e l'alta qualità hanno preso il sopravvento, bamix<sup>®</sup> si distingue come un efficace aiuto in cucina, esattamente come negli anni cinquanta, quando semplicità e velocità erano importanti.

bamix<sup>®</sup> non pone limiti alla creatività e alla libertà di ogni sperimentazione, vi segue sempre!

Distribuito in Italia da:

 **KÜNZI**  
PROUD. FAMILY. COMPANY. Since 1936



### ORIGINALE E UNICO

Da oltre 60 anni bamix® conquista le cucine di tutto il mondo. Ideato dall'inventore svizzero Roger Perrinjaquet, il primo bamix® è stato venduto nel 1954 e da allora l'apparecchio è diventato il compagno di fiducia degli amanti del cibo in tutto il mondo. Ogni anno, nello stabilimento della ESGE AG di Mettlen, in Svizzera, vengono prodotti circa 400.000 esemplari.

### 100% MADE IN SWITZERLAND

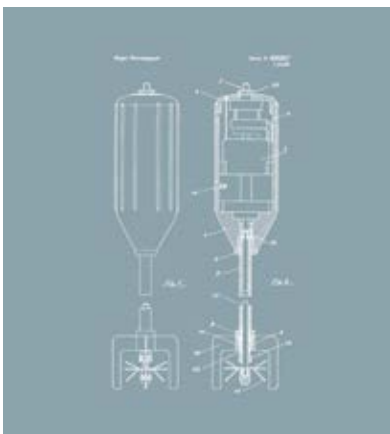

L'unico marchio che offre qualità e durata per oltre 25 anni di utilizzo e implementa fin dall'inizio l'idea di sostenibilità. La famosa precisione svizzera, sinonimo di affidabilità, rende bamix® un prodotto unico nel suo genere che dura tutta la vita e che accompagna ogni ricetta.

L'unico marchio in grado di offrire la promessa di una **GARANZIA A VITA** sul motore, incentivando i clienti all'acquisto di un articolo da conservare per un'intera generazione.







## GLI UTILIZZI

Il primo robot ad immersione in grado di:

**Montare**

**Sminuzzare**

**Frullare**

**Mixare**

**Emulsionare**

**Impastare**

**Tritare (anche il ghiaccio)**

tutto in meno di un minuto!

## IL RICETTARIO



Book bamix  
**K- BOOK BX**



8 021543 021248

Book bamix  
**K- BOOK BX**

60 ricette per una cucina creativa con bamix®, l'unico frullatore a immersione che non pone limiti alla creatività e alla libertà di ogni sperimentazione, vi segue sempre in ogni ricetta.

Da quando bamix® è entrato a far parte di milioni di case, grazie alla sua multifunzionalità, è diventato uno strumento essenziale ed uno dei robot da cucina di maggior successo nel suo genere. È l'unico mixer ad immersione riparabile e il suo motore è garantito a vita.

### Come montare

Appoggiare il bamix® sul fondo del bicchiere e, tenendolo leggermente inclinato, alzarlo lungo la parete del contenitore. Quando il composto non aumenterà più di volume, riposizionarlo sul fondo e ripetere fino al raggiungimento della consistenza desiderata.

### Come frullare

Rotare lentamente il polso impugnando bamix®, alzandolo lievemente, farlo ricadere sul composto. Non serve schiacciare o battere. La grana della macinatura dipende dal tempo di utilizzo.

### Come mixare

Immergere il bamix® lievemente inclinato nel composto da mixare, accenderlo e ruotare molto lentamente. La lama farà il suo lavoro, per questo non serve forza. Spegnerlo prima di estrarlo dal cibo per evitare schizzi.

### Come tritare alimenti congelati

Scegliere la lama multiuso. Prendere un contenitore alto e stretto. Azionare bamix® a velocità 2. Usare bamix® come fosse un pestello e pigiare con forza sugli alimenti con movimenti brevi e ripetuti dal basso verso l'alto.



bamix® Cordless

**BX CL RD**

• Colore rosso



bamix® Cordless

**BX CL RD**

Nuova generazione di frullatori ad immersione senza fili, con batteria integrata e ricarica rapida, in grado di lavorare fino a 20 minuti.

- 2 livelli di velocità:
  - Step 1: 8.000 giri al minuto
  - Step 2: 13.000 giri al minuto
- Indicatore dello stato della batteria tramite LED
- Batteria estraibile agli ioni di Litio
- Compatibile con tutti gli accessori
- Potenza motore: 200W
- Lunghezza asta: 14 cm
- Garanzia bamix® Cordless: 5 anni sul prodotto, 2 anni sulla batteria

La confezione contiene:

- bamix® Cordless Standard
- Lama multiuso
- Disco piatto
- Disco forato
- Postazione di ricarica batterie





bamix® Cordless Plus

**BX CLPL BK**

- Colore nero



7 610497 621485



bamix® Cordless Plus

**BX CLPL RD**

- Colore rosso



7 610497 621508



bamix® Cordless Plus

**BX CLPL WH**

- Colore bianco



7 610497 621492

bamix® Cordless Plus

**BX CLPL ..**

Nuova generazione di frullatori ad immersione senza fili, con batteria integrata e ricarica rapida, in grado di lavorare fino a 20 minuti. Disponibili in 3 colori diversi.

- 3 livelli di velocità:
  - Step 1: 8.000 giri al minuto
  - Step 2: 14.000 giri al minuto
  - Booster: 15.000 giri al minuto
- Indicatore dello stato della batteria tramite LED
- Batteria estraibile agli ioni di Litio
- Compatibile con tutti gli accessori
- Potenza motore: 200W
- Lunghezza asta: 14 cm
- Garanzia bamix® Cordless: 5 anni sul prodotto, 2 anni sulla batteria

La confezione contiene:

- bamix® Cordless Plus
- Lama multiuso
- Disco piatto
- Disco forato
- Postazione di ricarica batterie







bamix® Cordless Plus

**BX 1121.501**

- Colore nero
- Con due batterie



7 610497 623137



bamix® Cordless Plus

**BX 1121.503**

- Colore rosso
- Con due batterie



7 610497 623151

bamix® Cordless Plus

**BX CLPL ..**

Nuova generazione di frullatori ad immersione senza fili, con batteria integrata e ricarica rapida, in grado di lavorare fino a 20 minuti. Disponibili in 3 colori diversi.

- 3 livelli di velocità:
  - Step 1: 8.000 giri al minuto
  - Step 2: 14.000 giri al minuto
  - Booster: 15.000 giri al minuto
- Indicatore dello stato della batteria tramite LED
- Batteria estraibile agli ioni di Litio
- Compatibile con tutti gli accessori
- Potenza motore: 200W
- Lunghezza asta: 14 cm
- Garanzia bamix® Cordless: 5 anni sul prodotto, 2 anni sulla batteria

La confezione contiene:

- bamix® Cordless Plus
- Lama multiuso
- Disco piatto
- Disco forato
- Postazione di ricarica batterie
- 2 batterie



bamix® Cordless Pro

**BX CLPR BK**

- Colore nero



7 610497 621546



bamix® Cordless Pro

**BX CLPR RD**

- Colore rosso



7 610497 621560



bamix® Cordless Pro

**BX CLPR WH**

- Colore bianco



7 610497 621553

bamix® Cordless Pro

**BX CLPR..**

Nuova generazione di frullatori ad immersione senza fili, con batteria integrata e ricarica rapida, in grado di lavorare fino a 20 minuti. Disponibili in 3 colori diversi.

- 3 livelli di velocità:
  - Step 1: 8.000 giri al minuto
  - Step 2: 14.000 giri al minuto
  - Booster: 15.500 giri al minuto
- Indicatore dello stato della batteria tramite LED
- Batteria estraibile agli ioni di Litio
- Compatibile con tutti gli accessori
- Potenza motore: 200W
- Lunghezza asta: 22,5 cm
- Garanzia bamix® Cordless: 5 anni sul prodotto, 2 anni sulla batteria

La confezione contiene:

- bamix® Cordless Pro
- Lama multiuso
- Disco piatto
- Disco forato
- Postazione di ricarica batterie





Caricatore per Cordless

**BX 3101.001**

- Colore nero



7 610497 622093



Caricatore per Cordless

**BX 3101.002**

- Colore bianco



7 610497 622109



Caricatore per Cordless

**BX 3101.003**

- Colore rosso



7 610497 622116



Batteria per Cordless

**BX 3100.001**

- Colore nero



7 610497 622062



Batteria per Cordless

**BX 3100.002**

- Colore bianco



7 610497 622079



Batteria per Cordless

**BX 3100.003**

- Colore rosso



7 610497 622086

Caricatore per Cordless

**BX 3101 ..**

Questo caricatore dal design moderno e lussuoso consente di ricaricare bamix® Cordless in pochissimo tempo.

- Compatibile con tutta la serie Cordless

Batteria per Cordless

**BX 3100 ..**

Batteria agli ioni di Litio per bamix® Cordless, consente un utilizzo fino a 20 minuti senza bisogno di collegarsi alla corrente di casa.

- Compatibile con tutta la serie Cordless
- Garanzia bamix® Cordless: 5 anni sul prodotto, 2 anni sulla batteria



bamix® Mono Red

**BX 1020.K-001**

• Colore rosso



7 610497 617891



bamix® Mono Black

**BX 1020.K-002**

• Colore nero



7 610497 617907



bamix® Mono Cream

**BX 1020.K-003**

• Colore crema



7 610497 617914



bamix® Mono è stato concepito per essere versatile e comodo da impugnare. Materiale di prima qualità e splendide finiture.

bamix® Mono

**BX 1020.K**

Precisione svizzera in un piccolo robot da cucina.

- Lama multiuso
- Disco piatto
- Disco forato
- Supporto da muro nero
- Bicchiere in tritan da 600 ml
- Potenza motore: 160W
- Motore AC
- Doppio isolamento
- Lunghezza asta: 14 cm
- Filo liscio





bamix® SwissLine Red

**BX SL RD**

- Colore rosso



7 610497 600787



bamix® SwissLine Silver

**BX SL SV**

- Colore argento



7 610497 600572



bamix® SwissLine Black

**BX SL BK**

- Colore nero



7 610497 605904



bamix® SwissLine White

**BX SL WH**

- Colore bianco



7 610497 603757



bamix® SwissLine Cream

**BX SL CR**

- Colore crema



7 610497 610458

bamix® SwissLine offre performance straordinarie. Grazie ai suoi diversi accessori può essere utilizzato in modo multifunzionale. Colori brillanti per un look accattivante.

bamix® Swissline

**BX SL ..**

Swissline, precisione svizzera in un piccolo robot da cucina.

- Lama multiuso
- Frusta
- Mixer
- Supporto da banco
- Caraffa da 1 Lt
- Processor (senza Powder disc)
- Potenza motore: 200W
- Motore AC
- Doppio isolamento
- Lunghezza asta: 14 cm



bamix® SwissLine Mango

**BX SL MA**

- Colore mango



7 610497 615316



bamix® SwissLine Purple

**BX SL PU**

- Colore viola



7 610497 606819



bamix® SwissLine Lime

**BX SL GR**

- Colore lime



7 610497 605911

bamix SwissLine

**BX SL ..**

SwissLine, precisione svizzera in un piccolo robot da cucina.

- Lama multiuso
- Frusta
- Mixer
- Supporto da banco
- Caraffa da 1 Lt
- Processor (senza Powder disc)
- Potenza motore: 200W
- Motore AC
- Doppio isolamento
- Lunghezza asta: 14 cm



bamix® SwissLine Yellow

**BX SL YL**

- Colore giallo



7 610497 615309











bamix Superbox  
**BX SB BK**

- Colore nero



7 610497 601777



bamix Superbox  
**BX SB PU**

- Colore purple



7 610497 605881



bamix Superbox  
**BX SB RD**

- Colore rosso



7 610497 605478

bamix® Superbox è un pacchetto full optional. È il modello più completo e possiede tutti gli accessori.

bamix Superbox

**BX SB ..**

Superbox, la confezione regalo più completa.

- Lama multiuso
- Disco piatto
- Disco forato
- Lama per carne e verdura
- Supporto da banco
- Caraffa da 1 Lt
- SliceSy nero
- Processor (con Powder disc)
- Potenza motore: 200W
- Motore AC
- Doppio isolamento
- Lunghezza asta: 14 cm





bamix® BBQ

**BX BBQ**

- Colore nero



Una combinazione di accessori esclusivi per i fan della griglia.

bamix® Barbecue

**BX BBQ**

Robot da cucina bamix BBQ:

- Potenza motore: 200W
- Motore AC
- Doppio isolamento
- Lunghezza asta: 14 cm

La confezione contiene:

- Lama multiuso
- Disco piatto
- Disco forato
- Lama per carne e verdura
- Processor (con Powder disc)
- Supporto da banco piccolo
- Bicchiere 400 ml
- Bicchiere 600 ml
- Grembiule da cucina
- Ricettario







bamix® Baking  
**BX BAKE**

• Colore crema



7 610497 608653

Una combinazione di accessori esclusivi per i fan della pasticceria dolce e salata.

**bamix® Baking**

**BX BAKE**

Robot da cucina bamix Baking:

- Potenza motore: 200W
- Motore AC
- Doppio isolamento
- Lunghezza asta: 14 cm

La confezione contiene:

- Lama multiuso
- Disco piatto
- Disco forato
- Lama per carne e verdura
- SliceSy
- Processor (con Powder disc)
- Supporto da banco grande
- Bicchiere 400 ml
- Bicchiere 600 ml
- Caraffa 1 Lt
- Ricettario







bamix® Gastro S 200 Bianco

**BX M200 WH**

- Colore bianco



7 610497 616603

bamix® Gastro S 200 Bianco

**BX M200 WH**

Mono, precisione svizzera in un piccolo robot da cucina.

- Lama multiuso
- Disco piatto
- Disco forato
- Supporto da muro
- Potenza motore: 200W
- Motore AC
- Velocità: 12.000 giri/minuto  
17.000 giri/minuto
- Lunghezza asta: 14 cm

bamix® Gastro M 200 Bianco

**BX G200**

Gastro, la versione professionale del piccolo robot da cucina.

- Lama multiuso
- Disco piatto
- Disco forato
- Supporto da muro
- Potenza motore: 200W
- Motore AC
- Velocità: 12.000 giri/minuto  
17.000 giri/minuto
- Lunghezza asta: 19 cm



bamix® Gastro M 200 Bianco

**BX G200**

- Colore bianco



7 610497 600121

bamix® Gastro L 350 Bianco

**BX G350**

- Colore bianco



7 610497 600978

bamix® Gastro L 350 Bianco

**BX G350**

Gastro, la versione professionale più potente del piccolo robot da cucina.

- Lama multiuso
- Disco piatto
- Disco forato
- Supporto da muro
- Potenza motore: 350W
- Motore AC
- Velocità: 18.000 giri/minuto  
22.000 giri/minuto
- Lunghezza asta: 28,7 cm



bamix® Gastro S 200 Nero

**BX M200 BK**

- Colore nero



7 610497 608660



bamix® Gastro M 200 Nero

**BX G200 BK**

- Colore nero



7 640497 608674

bamix® Gastro L 350 Nero

**BX G350 BK**

- Colore nero



7 610497 608684

bamix® Gastro S 200 Nero

**BX M200 BK**

Mono, precisione svizzera in un piccolo robot da cucina.

- Lama multiuso
- Disco piatto
- Disco forato
- Supporto da muro
- Potenza motore: 200W
- Motore AC
- Velocità: 12.000 giri/minuto  
17.000 giri/minuto
- Lunghezza asta: 14 cm

bamix® Gastro M 200 Nero

**BX G200 BK**

Gastro, la versione professionale del piccolo robot da cucina.

- Lama multiuso
- Disco piatto
- Disco forato
- Supporto da muro
- Potenza motore: 200W
- Motore AC
- Velocità: 12.000 giri/minuto  
17.000 giri/minuto
- Lunghezza asta: 19 cm

bamix® Gastro L 350 Nero

**BX G350 BK**

Gastro, la versione professionale più potente del piccolo robot da cucina.

- Lama multiuso
- Disco piatto
- Disco forato
- Supporto da muro
- Potenza motore: 350W
- Motore AC
- Velocità: 18.000 giri/minuto  
22.000 giri/minuto
- Lunghezza asta: 28,7 cm

La versatilità di bamix vi consentirà di utilizzarlo sempre, per ogni ricetta. Quattro lame intercambiabili per riuscire in ogni impresa!



Lama multiuso

**BX 460.050**

• Confezione in blister



Lama per carne e verdura

**BX MEAT**



Lama per carne e verdura

**BX 460.053**

• Confezione in blister



Disco Forato

**BX WHISK**



Disco Forato

**BX 460.052**

• Confezione in blister



Disco Piatto

**BX 460.051**

• Confezione in blister



Lama multiuso

**BX 460.050**

La lama universale di bamix®. Tritura, taglia e mescola tutto anche cibi congelati ed i cubetti di ghiaccio. Si utilizza direttamente nelle pentole sui fornelli senza la necessità di altri contenitori.

Per: minestre, creme, pesto, marmellate, gelato, frullati, frappé, pasta per pizza, impasti dolci...



Lama per carne e verdura

**BX MEAT**

Lama per sminuzzare, tritare e omogeneizzare carne e pesce e per tritare le verdure fibrose e filamento.

Per: carne cruda o cotta, pesce crudo o cotto, verdure filamento...



Disco Forato

**BX WHISK**

Ideale per preparazioni cremose e dense. Emulsiona condimenti, creme, pastella per crêpes, omelette e pastella. Frulla la purea e monta in pochi istanti la maionese. Mixa i cocktail. Per: maionese, purea di patate, cocktail, budini, crème caramel, crêpes...



Disco Piatto

**BX 460.051**

Ideale per tutto ciò che deve essere leggero, soffice e omogeneo. Monta panna e latte scremato, albumi, mousse. Emulsiona salse, creme e frappé.

Per: spume, panna, cappuccino, mousse di cioccolato, zabaione, tiramisù, albumi a neve, besciamella, frappé...







SliceSy®  
**BX 1500.003**

• Colore nero



SliceSy®  
**BX 1500.003**

Da oggi potete anche affettare, grattugiare e tagliare a julienne verdura, frutta, formaggio e altro con l'aiuto del vostro bamix®. Adatto ai bamix® con almeno 180W di potenza.

Processor  
**BX 3001.001**

Macinino per polverizzare adatto a tutti i bamix®, trita ingredienti secchi come erbe aromatiche, pane e cereali. Macina zucchero, spezie, cioccolato, formaggi stagionati e verdure essiccate.

- Confezione appendibile
- Capacità: 100 ml



Processor  
**BX 3001.001**

• Colore nero





Processor

**BX 440.010**

- Confezione appendibile



7 610497 600091



Powder Disc

**BX 440.050**

- Confezione appendibile



7 610497 613442



Set 2 Bicchieri in Tritan

**BX 450.050**

- Capacità: 400 ml + 600 ml



7 610497 613459



Set 2 Bicchieri in vetro

**BX 790.109**

- Capacità: 400 ml + 600 ml



7 610497 615255



Brocca in Tritan

**BX 790.006**

- Capacità: 900 ml



7 610497 601005

Processor

**BX 440.010**

Macinino per polverizzare adatto a tutti i bamix®, trita ingredienti secchi come erbe aromatiche, pane e cereali. Macina zucchero, spezie, cioccolato, formaggi stagionati e verdure essiccate.

- Capacità: 100 ml

Powder Disc

**BX 440.050**

Viene utilizzato in combinazione con il PROCESSOR per macinare il cibo in polveri fini. Utilizzare per macinare il caffè, erbe aromatiche, spezie, vaniglia, pepe, e molti alimenti secchi.

Set 2 Bicchieri in Tritan

**BX 450.050**

Set due bicchieri trasparenti graduati con coperchio.

- Materiale: Tritan
- Antiurto
- Resistente fino a +150°C
- Adatto al microonde
- Adatto al congelatore
- Adatto alla lavastoviglie
- Capacità: 400 ml + 600 ml

Set 2 Bicchieri in vetro

**BX 790.109**

Set di bicchieri in vetro borosilicato sostenibile ed ecologico, non assorbono odori, macchie o residui. Sono resistenti agli shock termici. Coperchi di plastica (BPA Free).

- Adatti al microonde
- Adatti a frigorifero
- Adatti al congelatore
- Adatti alla lavastoviglie
- Capacità: 400 ml + 600 ml

Brocca in Tritan

**BX 790.006**

Brocca con beccuccio, manico e coperchio di plastica (BPA Free).

- Materiale: Tritan
- Antiurto
- Resistente fino a +150°C
- Adatto al microonde
- Adatto al congelatore
- Adatto alla lavastoviglie
- Capacità: 900 ml



Torna all'indice del catalogo

Visita il sito [kunzigroup.com](http://kunzigroup.com)



Visita il sito [www.vitamixitalia.it](http://www.vitamixitalia.it)

Visita la pagina @vitamixitalia sui social





# VITAMIX





Attiva ormai da quattro generazioni, Vitamix è un'azienda a conduzione familiare con sede a Cleveland, nell'Ohio. Fulgido esempio tra le storie di successo americane, Vitamix nasce nel 1921, anno in cui il fondatore William "Papà" Barnard cominciò a girare per la nazione vendendo moderni elettrodomestici da cucina.

Barnard ebbe il suo primo incontro con il frullatore nel 1937, cogliendone subito l'importanza nella preparazione di cibi sani e prelibati in maniera facile e veloce.

Dopo la messa in onda della prima televendita nazionale, nel 1949, le vendite dell'azienda crebbero esponenzialmente, facendo di Vitamix il produttore di frullatori per antonomasia.

Oggi gli apparecchi Vitamix fanno bella mostra di sé in centinaia di migliaia di case in tutto il mondo, ma anche nelle cucine professionali dei ristoranti più esclusivi e delle catene più diffuse.

Vitamix offre qualità e resistenza di categoria superiore. I componenti di Vitamix, tutti di prim'ordine, vengono attentamente selezionati in virtù della loro eccellente qualità e una volta assemblati, non a caso, danno vita al frullatore più affidabile del mondo. Forte di una qualità commerciale e di una progettazione ingegneristica senza rivali, Vitamix dura per decenni.

Estremamente versatile, Vitamix permette di preparare frullati, zuppe, sorbetti, gelati e molto altro ancora, spaziando dalla colazione alla cena.

Distribuito in Italia da:





Vitamix è in grado realizzare gelati in pochi secondi e preparare zuppe calde a partire da ingredienti freddi in soli 5 minuti; è ideale per gustare bevande calde a base di latte, fondute, creme e salse e inoltre consente di macinare chicchi di caffè ed erbe aromatiche, realizzare farina da frutta secca e cereali, è perfetto per preparare il burro d'arachidi, ma anche per sminuzzare, ridurre in purea, miscelare impasti e pastelle, senza dimenticare freschi frullati a base di frutta e verdura.

**VITAMIX È DIVERSO  
DA QUALSIASI  
FRULLATORE,  
CENTRIFUGA O  
ELETTRODOMESTICO  
DA CUCINA, PERCHÉ  
RIUNISCE 10  
APPARECCHI IN UNO!**

Le caratteristiche che distinguono Vitamix da un frullatore standard sono principalmente la potenza e la velocità; le sue lame in acciaio inox temprato effettuano 26.000 giri al minuto, pari a oltre 430 giri al secondo, ovvero 386 KMH.

Il motore ha una potenza di 2 CV e un'innovativa tecnologia che evita il surriscaldamento: questi apparecchi sono progettati per durare, indipendentemente dal carico di lavoro a cui sono sottoposti.

Ecco perché è già stato scelto da oltre 89.000 ristoranti e caffetterie in tutto il mondo. E non c'è da stupirsi se il settore della ristorazione lo ha eletto per quattro anni di fila il miglior prodotto della categoria.





*Molto più di un frullatore!*



## **PASSIONE**

### **STRUMENTI PROFESSIONALI PER RISULTATI PROFESSIONALI**

Vitamix è uno strumento indispensabile per i professionisti e non, per gli amanti della cucina o più semplicemente per chi sceglie di condurre una vita sana, un aiuto concreto che semplifica la vita quotidiana. Ecco perché si può trovare Vitamix nei ristoranti e nelle cucine di tutto il mondo. Apprezzato dai professionisti, permette di esprimere a pieno la propria creatività, sperimentare tecniche avanzate in piatti complessi o semplici cocktails.

## **VERSATILITÀ**

### **COMANDI SEMPLICI**

I comandi di facile utilizzo rendono più semplici anche le ricette più elaborate, per scegliere di regolare manualmente la velocità o preferire un programma preimpostato. I nuovi timer integrati permettono di monitorare il tempo di preparazione e di evitare di lavorare troppo i cibi. Inoltre è dotato di funzione Pulse per una gestione controllata della potenza.

### **ZUPPA CALDA IN UN ATTIMO**

I motori del Vitamix sono progettati per miscelare zuppe e salse da ingredienti crudi, pronti per essere gustati caldi in sei minuti. Il riscaldamento e la cottura dei cibi non avviene tramite resistenza termica ma con la sola frizione delle lame che rilasciano calore all'interno del boccale.



### **FACILE CONTROLLO DELLA VELOCITÀ**

Il controllo preciso della velocità consente di regolare la lavorazione e la consistenza di qualsiasi preparazione, dal trito per il soffritto fino alle creme più vellutate. Il tasto Pulse permette di gestire a impulsi la miscelatura.

### **PROGRAMMI PREIMPOSTATI**

Fino a cinque impostazioni preprogrammate consentono di realizzare automaticamente: smoothies e succhi di frutta, zuppe e creme calde, gelati e sorbetti, condimenti e salse.

### **SELETTORE DI VELOCITÀ**

Dieci velocità variabili consentono di perfezionare la consistenza con la massima precisione.



### MISCELAZIONI ORDINATE

La forma del boccale Vitamix è progettata in modo da creare un vortice straordinariamente controllato, che riporta sistematicamente gli ingredienti verso le lame per miscelare in modo più veloce e omogeneo.

### LAME TEMPRATE IN ACCIAIO INOX

Le lame in acciaio inox sono progettate in modo da lavorare gli ingredienti più duri e resistere nel tempo per ottenere gli stessi risultati di qualità.

### MOTORE A BASSA GENERAZIONE DI CALORE

Il motore con la sua tecnologia è in grado di mantenere bassa la temperatura per erogare costantemente in modo uniforme la potenza necessaria a lavorare qualsiasi ingrediente.

### SISTEMA DI AZIONAMENTO IN METALLO

Vitamix utilizza un sistema di azionamento in metallo per collegare la caraffa alla base motore, per miscele migliori e durata maggiore.



Test indipendenti dimostrano che Vitamix® si distingue dagli altri frullatori perchè rompe le pareti cellulari degli alimenti miscelati. Ciò è possibile attraverso la potenza del motore, alla precisione di miscelazione e alla versatilità del gruppo lame. Risultati da assaggiare: consistenze costantemente lisce e miscele intensamente saporite.

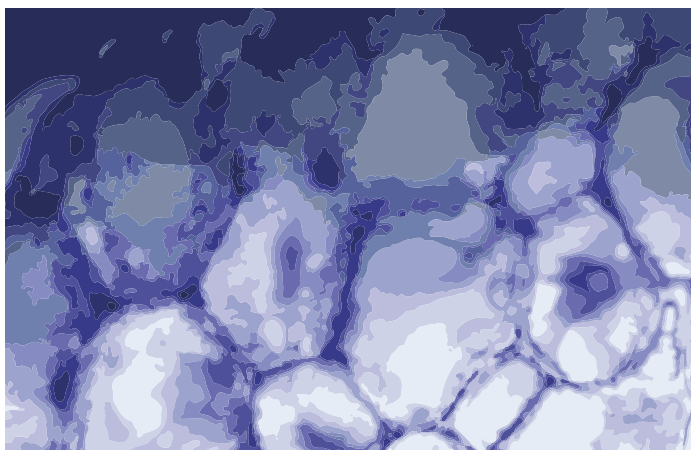

**PRIMA DI AVERE USATO VITAMIX®**  
Struttura cellulare intatta

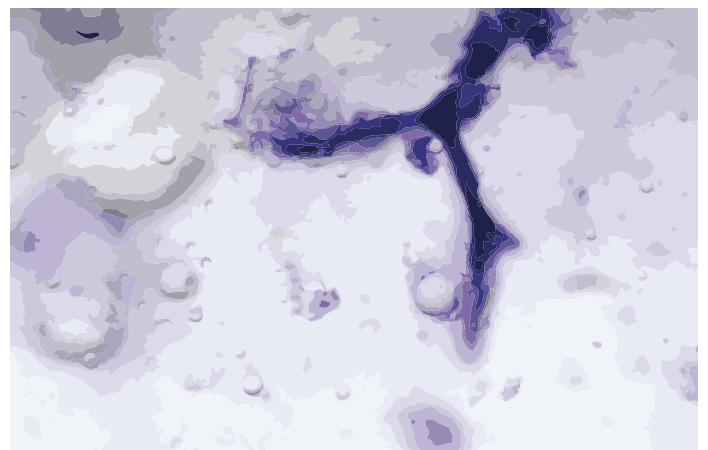

**DOPO AVERE USATO VITAMIX®**  
Rottura delle cellule



### LAME MIGLIORI PER MISCELAZIONI MIGLIORI

Le lame attentamente progettate riescono a lavorare anche gli ingredienti più duri. Ci avvaliamo di lame in acciaio inox per aeronautica. Tali lame vengono poi temprate, smaltate e tagliate attentamente al laser lungo la venatura del metallo. Ogni lama presenta un'area di superficie precisa con un bordo arrotondato e un angolo specifico che genera un'azione simultanea di taglio e sminuzzamento nel frullatore.

### DENTRO IL BOCCALE

Ogni angolo del contenitore Vitamix è progettato per creare un vortice che spinge sistematicamente gli ingredienti sulle lame per ottenere miscele, texture uniche e ingredienti micronizzati in ogni particella.

### PRATICI ACCESSORI

Con Vitamix si possono realizzare davvero tante preparazioni dalle più semplici alle più complesse. E tutto questo grazie ai molteplici accessori. Bicchieri per creare singoli succhi o frullati da portare con sé ovunque, ciotole più piccole per miscelare piccole porzioni di cibo come salse e condimenti, omogeneizzati, grattugiare formaggio e tanto altro ancora.

### FACILE DA USARE, FACILE DA PULIRE

Vitamix ha un sistema autopulente, basta versare dell'acqua calda e una goccia di sapone per stoviglie nel boccale e frullare alla massima velocità. In meno di 60 secondi, il frullatore sarà pulito, senza bisogno di smontare nulla.



### IL BOCCALE

Non occorre un accessorio diverso per ogni ricetta. Con il selettore di velocità e l'uso occasionale del tamper, si potranno realizzare centinaia di ricette con un solo boccale, senza la necessità di tanti componenti da pulire e conservare.

### TECNOLOGIA SELF-DETECT™ e INTERLOCK

Vitamix Ascent™ è dotato di una nuova tecnologia Self-Detect per rilevare il contenitore e regolarne autonomamente le impostazioni e i tempi di miscelazione. L'innovativo sistema di Interlock del coperchio per la massima sicurezza e la connettività wireless e molte altre caratteristiche rendono il tuo Power Blender l'unico al mondo. Connettività wireless che consente al frullatore di evolversi, mentre la tecnologia di interblocco impedisce alla macchina di funzionare se il coperchio o il boccale non sono fissati.



## I NOSTRI RICONSCIMENTI

Gli apparecchi per uso domestico e commerciale di Vitamix hanno ricevuto numerosi riconoscimenti. Da quelli per la tecnologia innovativa a quelli per il design all'avanguardia, ne contiamo più di 20, sia nazionali che internazionali.



## IL NOSTRO RICETTARIO



## AFFIDABILITÀ

Vitamix può affrontare carichi di lavoro intensivi giorno dopo giorno, grazie all'eccellente qualità dei suoi componenti. Perché quando l'intero sistema lavora senza sforzo eccessivo, la durata nel tempo è assicurata.



## GARANZIA

Vitamix riconosce gli stessi anni di garanzia sia sul motore che sugli accessori venduti nella stessa confezione.

- **10 anni** di garanzia sui modelli Vitamix Ascent
- **7 anni** di garanzia sul modello Vitamix Explorian E320
- **5 anni** di garanzia sul modello Vitamix Explorian E310

Solo su prodotti acquistati presso i rivenditori autorizzati in Italia

### Book Vitamix K-BOOK VTX

Vitamix®, il Power Blender più venduto negli Stati Uniti è arrivato in Italia! Un libro di benvenuto per celebrare il suo ingresso nelle cucine italiane con più di 100 ricette e idee creative, per realizzare passo per passo un menù completo dalla colazione al dessert con: latte vegetale, smoothie, succhi, burro, impasti, farine integrali, salse, vellutate, mousse, gelati, sorbetti e tanto altro ancora.







Vitamix Ascent 2300i  
**VTX A2300 BK**

- Colore: nero



0 703113 653346



Vitamix Ascent 2300i  
**VTX A2300 GY**

- Colore: grigio



0 703113 653377



Vitamix Ascent 2300i  
**VTX A2300 RD**

- Colore: rosso



0 703113 653360



Vitamix Ascent 2300i  
**VTX A2300 WH**

- Colore: bianco



0 703113 653353

### Vitamix Ascent 2300i

#### **VTX A2300..**

Col suo aspetto slanciato ed elegante da ogni angolazione, il frullatore Vitamix® A2300i è dotato di controllo variabile della velocità e funzione a impulsi per creare qualsiasi consistenza. Offre molte nuove pratiche funzioni, tra cui un timer digitale incorporato per aiutarti a monitorare tutte le miscele e a ottenere risultati perfetti ogni volta. Compatibile con la nuovissima famiglia di boccali Self-Detect, che consente di preparare grandi quantità di ricette con una singola macchina, per conservarle, servirle o portarle con sé.

Tecnologia SELF-DETECT™: la connettività wireless consente al frullatore di evolversi, mentre la tecnologia di interblocco impedisce alla macchina di funzionare se il coperchio o il boccale non sono fissati.

Il controllo variabile della velocità ti consente di affinare tutte le consistenze, dalle salse a pezzettoni alle passate più lisce. Un timer digitale incorporato ti aiuta a evitare di lavorare troppo o troppo poco le tue ricette, indicando da quanto tempo la tua miscela è in lavorazione.

- Colore: nero, grigio, rosso, bianco
- Uso domestico
- Tasto funzione Pulse con accensione e spegnimento per tritare gli ingredienti e per miscelare le preparazioni rapidamente
- Valori nominali elettrici: 220-240 V, 50-60 Hz, 1200-1400 W
- Potenza motore: 2.3 CV (1691,65 watt)
- Capacità di miscelazione reale: 2 litri (64oz)
- Velocità totalmente regolabile
- Timer digitale incorporato
- Lame in acciaio inox tagliate a laser
- 10 anni di garanzia
- Dimensioni: 27,94 x 20,32 x 43,18 cm
- Lunghezza cavo: 1 m
- Peso: 6,93 Kg
- Produttore: Vitamix - Cleveland, Ohio USA

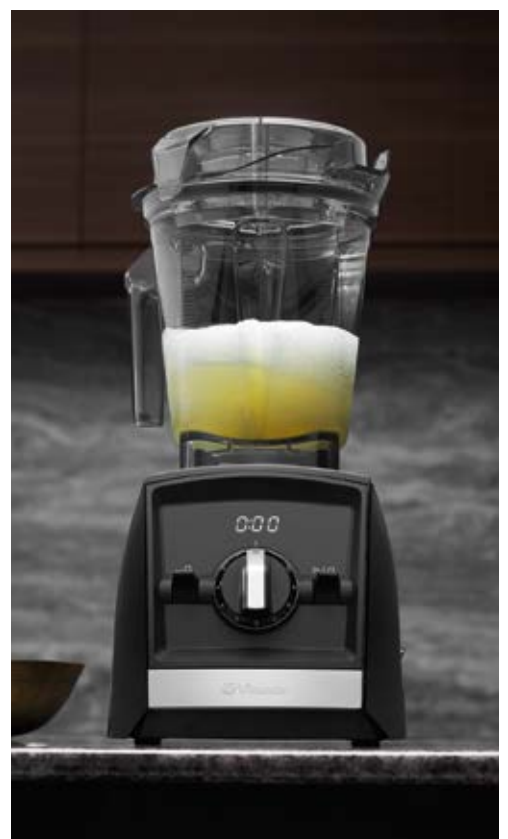





Ascent 2500i  
**VTX A2500 BK**

- Colore: nero



0 703113 631887



Ascent 2500i  
**VTX A2500 GY**

- Colore: grigio



0 703113 631917



Ascent 2500i  
**VTX A2500 RD**

- Colore: rosso



0 703113 631900



Ascent 2500i  
**VTX A2500 WH**

- Colore: bianco



0 703113 631894

Ascent 2500i

**VTX A2500 ..**

Tre impostazioni del programma (per smoothie, zuppe calde e dessert gelati) lavorano automaticamente le tue ricette e arrestano il frullatore al termine. La connettività wireless integrata consente ai frullatori della serie Ascent™ di evolversi con le ultime innovazioni che compariranno in futuro. Tre impostazioni del programma per smoothie, zuppe calde e dessert gelati garantiscono praticità e risultati omogenei. Il controllo variabile della velocità e la funzione Pulse ti consentono di ottimizzare la consistenza di qualsiasi ricetta. La connettività wireless consente al frullatore di evolversi, mentre la tecnologia di interblocco impedisce alla macchina di funzionare se il coperchio o il boccale non sono fissati.

Un timer digitale incorporato non lascia niente al caso per le ricette che prepari manualmente, aiutandoti a ottenere sempre la consistenza perfetta.

- Colore: nero, grigio, rosso e bianco
- Tre programmi (Smoothie, zuppe calde, dessert e congelati)
- Tasto funzione Pulse con accensione e spegnimento per tritare gli ingredienti e per miscelare le preparazioni rapidamente
- Valori nominali elettrici: 220-240 V, 50-60 Hz, 1200-1400 W
- Potenza motore: 2.3 CV (1691,65 watt)
- Capacità di miscelazione reale: 2 litri (64oz)
- Velocità totalmente regolabile
- Timer digitale incorporato
- Lame in acciaio inox tagliate a laser
- 10 anni di garanzia
- Dimensioni: 27,94 x 20,32 x 43,18 cm
- lunghezza cavo: 1 m
- Peso: 6,93 Kg
- Produttore: Vitamix - Cleveland, Ohio USA





Ascent 3500i  
**VTX A3500 SV**

• Colore: silver



0 703113 631924



A3500 set  
**VTX 069771**



0 703113 697715

## Ascent 3500i

### VTX A3500 SV

Le cinque impostazioni del programma (per smoothie, zuppe calde, creme e creme spalmabili, dessert gelati e pulizia automatica) elaborano automaticamente le tue ricette e arrestano il frullatore alla fine. La connettività wireless integrata consente ai miscelatori della serie Ascent™ di evolversi con le ultime innovazioni che compariranno in futuro. Tre impostazioni del programma garantiscono praticità e risultati omogenei. I controlli touchscreen conferiscono alla macchina una silhouette elegante e possono essere puliti facilmente. Il controllo variabile della velocità e la funzione Pulse ti consentono di ottimizzare la consistenza di qualsiasi ricetta. La connettività wireless consente al frullatore di evolversi, mentre la tecnologia di interblocco impedisce alla macchina di funzionare se il coperchio o il boccale non sono fissati. Un timer digitale incorporato consente di evitare di lavorare troppo o troppo poco le tue ricette. Imposta il timer sulla durata della miscela e la macchina si spegnerà automaticamente. La serie Ascent™ offre i primi frullatori ad alta prestazione con timer digitale incorporato programmabile e una vasta gamma di contenitori per accompagnarvi sia a casa che in viaggio.

- Colore: argento
- Tasto funzione Pulse con accensione e spegnimento per tritare gli ingredienti e per miscelare le preparazioni rapidamente
- Funzione Variable Speed Control ti permette di regolare manualmente la velocità
- Cinque programmi (smoothies, zuppe calde, gelati, dessert congelati, salse e funzione pulizia)
- Valori nominali elettrici: 220-240 V, 50-60 Hz, 1200-1400 W
- Potenza motore: 2.3 CV (1691,65 watt)
- Capacità di miscelazione reale: 2 litri (64oz)
- Velocità totalmente regolabile
- Timer digitale incorporato programmabile
- Lame in acciaio inox tagliate a laser
- 10 anni di garanzia
- Dimensioni: 20,32 cm x 27,94 cm x 43,18 cm
- Lunghezza cavo: 1 m
- Peso: 8,3 kg
- Produttore: Vitamix - Cleveland, Ohio USA

## A3500 set

### VTX 069771

Il set anniversario Vitamix celebra i 100 anni dalla nascita della Company americana. Il set comprende:

- Ascent A3500i
- Bicchiere To Go da 0,6 Lt
- Ciotola da 0,23 Lt con tappo e gruppo lama
- Supporto e Tamper per Ascent
- Spatola Under Blade Scraper







Bicchiere To Go

**VTX A63229**

- Con 1 bicchiere e 1 coperchio



0 703113 632297



Set Due Ciotole

**VTX A63224**

- Con 2 Ciotole e 2 coperchi



0 703113 632242



Starter Kit Bicchiere e Ciotola

**VTX 068391**

- Con 1 bicchiere To Go, 1 ciotola con tappo e gruppo lama



0 703113 683916



Boccale Interlock Ascent™

**VTX 065207**

- Capacità: 2L



0 703113 652073

**Bicchiere To Go Ascent™**
**VTX A63229**

Bicchieri ideali per creare singoli succhi o frullati da portare con sé e facili da versare grazie al tappo con beccuccio. La confezione contiene 1 bicchiere To Go e 1 coperchio con beccuccio e gancio.

- Compatibili con la serie Vitamix Ascent
- Capacità: 0,6 Lt

**Set Due Ciotole Ascent™**
**VTX A63224**

Ciotole impilabili ideali per frullare o miscelare piccole porzioni di cibo come salse e condimenti, alimenti per bambini, grattugiare il formaggio e tanto altro ancora. Rimosso il corpo lama è possibile inserire il coperchio e conservare la ciotola in frigorifero. La confezione contiene 2 ciotole e 2 coperchi.

- Compatibili con la serie Vitamix Ascent
- Capacità: 0,23 Lt

**Starter Kit Bicchiere e Ciotola Ascent™**
**VTX 068391**

La confezione contiene 1 bicchiere To Go, 1 coperchio con beccuccio e gancio, 1 ciotola e coperchio e gruppo lama. Il corpo lama funziona con tutta la serie di ciotole e bicchieri Vitamix Ascent. Una volta abbinato il corpo lama al contenitore desiderato la macchina rileverà automaticamente la capienza del contenitore e regolerà le impostazioni di miscelazione. Rimosso il corpo lama è possibile inserire il coperchio e conservare la ciotola in frigorifero.

- Compatibili con la serie Vitamix Ascent
- Capacità: 0,6 Lt - 0,23 Lt

**Boccale Interlock Ascent™**
**VTX 065207**

Contenitore da 2L compatibile per la serie Ascent™.

Dotato di tecnologia di interblocco che innesca il blocco del coperchio automatico del boccale prima di avviare la messa in funzione della macchina.

- Compatibile con la serie Vitamix Ascent
- La confezione include un pestello per comprimere gli ingredienti spessi e congelati sulle lame in modo da mantenerle in circolazione. Il pestello non toccherà le lame anche con la macchina in funzione
- Coperchio ventilato con apertura per l'aggiunta di ingredienti in sicurezza mentre la macchina è in funzione
- Materiale: Eastman Tritan® copoliestere BPA-free
- Lame in acciaio inox tagliate a laser
- Tacche di misurazione



Boccale Interlock Ascent™ WET  
**VTX 071191**

- Capacità: 1,4L



Boccale Interlock Ascent™ DRY  
**VTX 071194**

- Capacità: 1,4L



Boccale Interlock Ascent™ AER  
**VTX 071197**

- Capacità: 1,4L



Boccale Interlock Ascent™ WET

**VTX 071191**

Contenitore da 1,4L compatibile per la serie Ascent™.

- Pestello incluso nella confezione
- Coperchio ventilato con apertura dall'alto
- Dotato di tecnologia di interblocco
- Materiale: Eastman Tritan® copoliestere BPA-free
- Lame in acciaio inox tagliate a laser
- Tacche di misurazione

Boccale Interlock Ascent™ DRY

**VTX 071194**

Contenitore da 1,4L compatibile per la serie Ascent™.

Macina ingredienti secchi come: cereali integrali e caffè fino a ottenere farine fresche, mescola pastella, prepara l'impasto per pane, pizza, etc.

- Pestello incluso nella confezione
- Coperchio ventilato con apertura dall'alto
- Dotato di tecnologia di interblocco
- Materiale: Eastman Tritan® copoliestere BPA-free
- Lame in acciaio inox tagliate a laser
- Tacche di misurazione

Boccale Interlock Ascent™ AER

**VTX 071197**

Contenitore da 1,4L compatibile per la serie Ascent™.

Estremamente versatile sia per frullare che per shakerare cocktail senza frantumare il ghiaccio. Ideale per creare emulsioni cremose, spume culinarie leggere e creme montate voluminose. Gli ingredienti liquidi passano attraverso i piccoli fori nel disco rotante, mentre gli ingredienti solidi come il ghiaccio, la frutta e le erbe vengono mescolati ma non ridotti in purea.

- Pestello incluso nella confezione
- Coperchio ventilato con apertura dall'alto
- Dotato di tecnologia di interblocco
- Materiale: Eastman Tritan® copoliestere BPA-free
- Lame in acciaio inox tagliate a laser
- Tacche di misurazione





Vitamix Explorian 310 BK

**VTX E310 BK**

- Colore: nero



0 703113 661518



Vitamix Explorian 320 BK

**VTX E320 BK**

- Colore: nero



0 703113 727917

Il Power Blender Explorian è stato progettato per adattarsi facilmente a qualsiasi piano cucina e alla vita di tutti i giorni. Le sue dimensioni contenute e la leggerezza del suo contenitore lo rendono adatto per realizzare dalle 3 alle 5 porzioni. Elegante e compatto.

**Vitamix Explorian 310 BK**
**VTX E310 BK**

Ideale per centrifugare, spremere, realizzare gelati in pochi secondi e preparare zuppe calde a partire da ingredienti freddi in soli 5 minuti; ideale per gustare bevande calde a base di latte, fondute, creme e salse oltre che per macinare frutta secca, chicchi di caffè ed erbe aromatiche.

- Tasto funzione Pulse con accensione e spegnimento rapido per tritare gli ingredienti e per miscelare le preparazioni rapidamente
- Funzione pulizia (pulisce il boccale in meno di un minuto)
- Potenza motore: 2 CV
- Velocità variabile
- Boccale 1,4 L in Eastman Tritan® copoliestere BPA-free
- Lame in acciaio inox tagliate a laser
- 5 anni di garanzia
- Coperchio ventilato con apertura per l'aggiunta di ingredienti in sicurezza mentre la macchina è in funzione
- Pestello per comprimere gli ingredienti spessi e congelati sulle lame in modo da mantenerle in circolazione. Il pestello non toccherà le lame anche con la macchina in funzione
- Dimensioni: 28 x 20 x 46 cm
- Peso: 4,76 Kg

**Vitamix Explorian 320 BK**
**VTX E320 BK**

Power Blender Explorian velocità variabile. Come modello 310 ma con le seguenti caratteristiche:

- Potenza motore: 2.2 CV
- Boccale 2 L in Eastman Tritan® copoliestere BPA-free
- 7 anni di garanzia







Adattatore per bicchiere to-go

**VTX 072493**



0 703113 172493 0

Adattatore per bicchiere to-go

**VTX 072493**

Adattatore per bicchiere To-go, compatibile con i power blender Vitamix esclusa la serie Ascent. Questo adattatore permette di utilizzare i bicchieri To-go da 0,6lt, ideali per preparare succhi o frullati da portare con sé e da versare facilmente grazie al tappo con beccuccio. Bicchiere To-go non incluso nella confezione.

- Ottimo per porzioni singole
- Le lame sono progettate per polverizzare qualsiasi tipo di ingrediente
- Materiale: Eastman Tritan® copoliestere BPA-free
- Lame in acciaio inox tagliate a laser





Mix&go Container S-30

**VTX WET 60**

- Capacità: 0,6 lt
- Compatibile per S30



0 703113 562648



Wet Container

**VTX WET 90**

- Capacità: 0,9 lt
- Compatibili per TNC, modelli PRO, Explorian



0 703113 610486



Wet Container

**VTX WET 140**

- Capacità: 1,4 lt
- Compatibili per TNC, modelli PRO, Explorian



0 703113 162213

Mix&go Container S-30

**VTX WET 60**

Il contenitore da 0,6 lt è leggero, resistente e perfetto per la lavorazione di piccole quantità di frullati. Con il tappo a chiusura ermetica diventa una comoda borraccia da portare sempre con sé.

- Ottimo per porzioni singole
- Le lame sono progettate per polverizzare cibi interi da aggiungere a frullati, zuppe calde, dessert surgelati etc...
- Materiale: Eastman Tritan® copoliestere BPA-free
- Lame in acciaio inox tagliate a laser
- Coperchio a chiusura ermetica con gancio
- Altezza: 20,5 cm

Wet Container

**VTX WET 90**

Il contenitore da 0,9 lt è leggero, resistente e perfetto per la lavorazione di piccole quantità di frullati.

- Ottimo per porzioni singole
- Le lame sono progettate per polverizzare cibi interi da aggiungere a frullati, zuppe calde, dessert surgelati etc...
- La confezione include un pestello per comprimere gli ingredienti spessi e congelati sulle lame in modo da mantenerle in circolazione. Il pestello non toccherà le lame anche con la macchina in funzione
- Materiale: Eastman Tritan® copoliestere BPA-free
- Lame in acciaio inox tagliate a laser
- Coperchio ventilato con apertura per l'aggiunta di ingredienti in sicurezza mentre la macchina è in funzione
- Tacche di misurazione
- Altezza: 24,8 cm

Wet Container

**VTX WET 140**

Il contenitore da 1,4 lt è perfetto per la preparazione di grandi ricette conservando tuttavia la sua leggerezza e compattezza.

- Le lame sono progettate per polverizzare cibi interi da aggiungere a frullati, zuppe calde, dessert surgelati, etc...
- La confezione include un pestello per comprimere gli ingredienti spessi e congelati sulle lame in modo da mantenerle in circolazione. Il pestello non toccherà le lame anche con la macchina in funzione
- Materiale: Eastman Tritan® copoliestere BPA-free
- Lame in acciaio inox tagliate a laser
- Coperchio ventilato con apertura per l'aggiunta di ingredienti in sicurezza mentre la macchina è in funzione
- Tacche di misurazione
- Altezza: 26 cm





Wet Container  
**VTX WET 200**

- Capacità: 2 lt
- Compatibili per TNC, modelli PRO, Explorian



Wet Container  
**VTX WET 200 LP**

- Capacità: 2 lt
- Compatibili per TNC, modelli PRO, Explorian



Dry Container  
**VTX DRY 90**

- Capacità: 0,9 lt
- Compatibili per TNC, modelli PRO, Explorian



Wet Container

**VTX WET 200**

- Contenitore da 2 lt per Vitamix TNC, PRO500 e Explorian.
- Le lame sono progettate per polverizzare cibi interi da aggiungere a frullati, zuppe calde, dessert surgelati etc...
  - La confezione include un pestello per comprimere gli ingredienti spessi e congelati sulle lame in modo da mantenerle in circolazione. Il pestello non toccherà le lame anche con la macchina in funzione
  - Materiale: Eastman Tritan® copoliestere BPA-free
  - Lame in acciaio inox tagliate a laser
  - Coperchio ventilato con apertura per l'aggiunta di ingredienti in sicurezza mentre la macchina è in funzione
  - Tacche di misurazione

Wet Container

**VTX WET 200 LP**

- Contenitore da 2 lt per Vitamix PRO 300, PRO 750 e Explorian.
- Caratteristiche come VTX WET 200

Dry Container

**VTX DRY 90**

- Il contenitore da 0,9 lt per Vitamix macina cereali integrali e caffè fino a ottenere farine fresche, mescola pastella, preparare l'impasto per pane, pizza, etc.
- Il design delle lame è studiato appositamente per macinare i cereali interi fino ad ottenerne una farina finissima
  - La confezione include una spatola
  - La confezione include un libro sui cereali integrali, completo di ricette per numerose tipologie di pane e dessert
  - Materiale: Eastman Tritan® copoliestere BPA-free
  - Lame in acciaio inox tagliate a laser
  - Coperchio ventilato con apertura per l'aggiunta di ingredienti in sicurezza mentre la macchina è in funzione
  - Tacche di misurazione
  - Altezza: 24,8 cm



Supporto per Tamper E310

**VTX 065471**

- Compatibile per modello Explorian



0 703113 654718



Supporto per Tamper Ascent

**VTX 064585**

- Compatibile per modello Ascent



0 703113 645853



Classic Tamper

**VTX 000760**



0 703113 007606



Tamper Pro

**VTX 016041**



0 703113 160417



Mini Tamper

**VTX 015033**



0 703113 150333



Spatola

**VTX 015482**



0 703113 154829



Under Blade Scraper

**VTX 064584**



0 703113 645846

### Supporto per Tamper E310

**VTX 065471**

Si adatta perfettamente sul lato destro o sinistro della base del Vitamix e consente al tamper una sistemazione ordinata e una facile fruibilità durante le fasi di miscelazione. Tamper escluso.

- Adatto alla serie Vitamix Explorian

### Supporto per Tamper Ascent

**VTX 064585**

Si adatta perfettamente sul lato destro o sinistro della base del Vitamix e consente al tamper una sistemazione ordinata e una facile fruibilità durante le fasi di miscelazione. Tamper escluso.

- Adatto alla serie Vitamix Ascent

### Classic Tamper

**VTX 000760**

Pestello grande per boccale da 2 l progettato per eliminare le bolle d'aria che si possono formare durante la miscelazione, aiuta a miscelare ulteriormente tutti gli ingredienti, anche quelli più densi.

- Plastica BPA-free
- Con paramani per un utilizzo sicuro
- Lunghezza: 30 cm

### Tamper Pro

**VTX 016041**

Pestello per modelli Pro 750, S30 e Ascent

### Mini Tamper

**VTX 015033**

Pestello per boccale da 0,9 e 1,4 l progettato per eliminare le bolle d'aria che si possono formare durante la miscelazione, aiuta a miscelare ulteriormente tutti gli ingredienti, anche quelli più densi.

- Plastica BPA-free
- Con paramani per un utilizzo sicuro
- Lunghezza: 25 cm

### Spatola

**VTX 015482**

Spatola sottile e leggera in plastica, progettata appositamente per la rimozione dei residui delle miscele nel fondo dei boccali e tra le lame del frullatore.

- Plastica BPA-free
- Lunghezza: 28 cm

### Under Blade Scraper

**VTX 064584**

Spatolina per raschiare e riuscire ad arrivare nei punti più difficili del contenitore del Vitamix.







Torna all'indice del catalogo

Visita il sito [kunzigroup.com](http://kunzigroup.com)



# ESPRESSION





Con l'obiettivo di costruire il miglior spremiagrumi al mondo, i migliori designer e ingegneri olandesi della VanBerlo Eindhoven (NL), dopo 5 anni di duro lavoro e test interminabili hanno dato vita alla nuova icona degli spremiagrumi: The Juicer.

Uno strumento senza pari estremamente affidabile, dal design contemporaneo e allo stesso tempo semplice e intuitivo, realizzato con materiali di eccellenza per avere un prodotto di qualità e garantire una lunga durata nel tempo.

Per mantenere un altissimo livello di qualità, l'intera fase di produzione è stata affidata al centro di ricerca e sviluppo Engineering & Manufacturing by Bravilor Bonamat (NL) tra Olanda e Polonia, dove con l'ausilio delle nuove tecnologie avviene l'intero processo di produzione e assemblaggio attraverso le fasi di piegatura, saldatura, robotica, taglio al laser e stampaggio ad iniezione.

Un efficiente processo produttivo in grado di realizzare più di 150.000 esemplari all'anno.

Distribuito in Italia da:





The Juicer è stato progettato per un uso professionale ma si adatta benissimo al piano di una cucina domestica.



## Design e ingegneria Olandese

Con la sua solida base e il corpo elegantemente curvo, lo spremiagrumi si adatta sia alle cucine domestiche che ai bar professionali. I pulsanti di comando soft-touch sono ben posizionati per un facile utilizzo, mentre l'impugnatura ergonomica della maniglia offre un controllo completo nella fase di spremitura.



Maniglia con impugnatura ergonomica e finitura soft-grip.

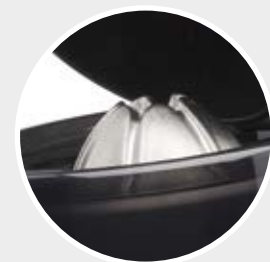

Cono in acciaio inox smontabile, adatto alla lavastoviglie.



Beccuccio con finitura salva gocciola.



Pulsanti luminosi soft-touch per selezionare la modalità di succo desiderata.



Comodo alloggiamento integrato per il cavo di alimentazione.

## La nuova icona degli spremiagrumi

Consente una spremitura completa e senza sforzo.



The Juicer  
**ESP EP7000 SV**



8 713441 066567

## The Juicer

### **ESP EP7000 SV**

Spremiagrumi elettrico professionale per spremere in modo semplice e veloce il succo di agrumi con o senza polpa grazie ai due pulsanti laterali che permettono di avere un succo fresco e puro oppure un succo polposo e pieno di fibre. Ideale per agrumi e melograni. Il design leggermente ricurvo consente una facile pulizia. Ciotola, setaccio e cono si smontano e possono essere lavati in lavastoviglie.

- Materiali: ciotola e coperchio in Tritan®, setaccio e cono in acciaio inox, corpo e maniglia in alluminio pressofuso
- Potenza: 230 Volt / 340 Watt
- Velocità: 1.400 giri/min.
- Rumorosità massima: 65 dBA
- Design e Engineering Made in Europe
- Garanzia 5 anni (per uso domestico)
- Garanzia 1 anno (per uso professionale)
- Dimensioni: 18,5 x 38,5 x 21 cm
- Peso: 7,4 kg







Torna all'indice del catalogo

Visita il sito [kunzigroup.com](https://www.kunzigroup.com)



# GRAEF.

# GRAEF



# GRAEF

Graef è una azienda a conduzione familiare tedesca, e rappresenta in tutto il mondo, da oltre 50 anni, la qualità "made in Germany".

I suoi prodotti sono conosciuti e apprezzati per la qualità, per gli standard di durevolezza e affidabilità, e non ultimo per il loro inconfondibile design. Tali caratteristiche hanno permesso alla società di raggiungere importanti riconoscimenti internazionali nel settore delle affettatrici.

Nel 1967 Graef è stata la prima a introdurre nelle case dei consumatori un rivoluzionario modello in acciaio con motore elettrico per uso domestico.

Graef è un marchio garanzia di estrema funzionalità, resistenza e sicurezza, che ha saputo affermarsi sul mercato grazie a un approccio artigianale della produzione.

Come da tradizione, l'azienda assembla ancora oggi manualmente, pezzo dopo pezzo, le proprie apparecchiature presso il centro manifatturiero di Arnsberg in Germania, e può contare su un affiatato lavoro di squadra di tecnici e progettisti per il mantenimento di elevati standard professionali.



Distribuito in Italia da:

 **KÜNZI**  
PROUD. FAMILY. COMPANY. Since 1936





Affettatrice SKS 100

**GRF S10023**

- Colore rosso



4 001627 011987



Affettatrice SKS 110

**GRF S11022**

- Colore nero



4 001627 012083



Mini Slice per fette quadrate

**GRF 1051**



4 001627 011604



Mini Slice per fette tonde

**GRF 1050**



4 001627 011550

Affettatrici elettriche multiuso e compatte con motore a basso consumo energetico. La loro versatilità permette di affettare perfettamente: pane, formaggi, verdure e salumi.

Affettatrice SKS 100

**GRF S10023**

Con lama seghettata e lama liscia in dotazione.

- Materiali: corpo e lame in acciaio inox, carrello in plastica
- Design tedesco compatto e moderno
- Motore Eco Power a risparmio energetico senza bisogno di manutenzione
- Facile da pulire
- Protezione da sovraccarico
- Blocco carrello
- Diametro lama: Ø 17 cm
- Spessore fetta: 0-20 mm
- Potenza: 230V ~ 45-170W 50Hz
- Dimensioni : 32,5 x 23 x 24 cm
- Peso: 2,33 Kg

Affettatrice SKS 110

**GRF S11022**

Con lama seghettata e lama liscia in dotazione e base incorporata.

- Materiali: corpo e lame in acciaio inox, base in plastica
- Design tedesco compatto e moderno
- Motore Eco Power a risparmio energetico senza bisogno di manutenzione
- Facile da pulire
- Protezione da sovraccarico
- Blocco carrello
- Diametro lama: Ø 17 cm
- Spessore fetta: 0-20 mm
- Potenza: 230V ~ 45-170W 50Hz
- Dimensioni : 32,5 x 23 x 24 cm
- Peso: 2,33 Kg

Mini Slice

**GRF 105..**

Accessorio per il taglio adattabile alle affettatrici Graef SKS. Ideale per semplificare le operazioni di taglio degli ingredienti più piccoli come ortaggi e frutta, in modo rapido, semplice e senza il rischio di lesioni.





Affettatrice SKS 110

**GRF S11001**

- Colore bianco



4 001627 012045



Affettatrice SKS 300

**GRF S32000**

- Colore silver



4 001627 011994



Affettatrice G50

**GRF G50**

- Colore grigio



4 001627 012533

Affettatrice SKS 110

**GRF S11001**

Affettatrice manuale con lama seghettata e base incorporata.

- Materiali: corpo e lame in acciaio inox, base in plastica
- Design tedesco compatto e moderno
- Motore Eco Power a risparmio energetico senza bisogno di manutenzione
- Facile da pulire
- Protezione da sovraccarico
- Blocco carrello
- Diametro lama: Ø 17 cm
- Spessore fetta: 0-20 mm
- Potenza: 230V ~ 45-170W 50Hz
- Dimensioni : 32,5 x 23 x 24 cm
- Peso: 2,33 Kg

Affettatrice SKS 300

**GRF S32000**

Affettatrice manuale con lama seghettata. Inclusa nella confezione: una bilancia digitale da cucina e un MiniSlice.

- Materiali: corpo e lame in acciaio inox, base in plastica
- Design tedesco compatto e moderno
- Motore Eco Power a risparmio energetico senza bisogno di manutenzione
- Facile da pulire
- Protezione da sovraccarico
- Blocco carrello
- Diametro lama: Ø 17 cm
- Spessore fetta: 0-20 mm
- Potenza: 230V ~ 45-170W 50Hz
- Dimensioni : 24 x 23 x 32,5 cm
- Peso: 2,52 Kg

Affettatrice G50

**GRF G50**

Con lama seghettata. Piano di appoggio antiscivolo

- Materiale: corpo e lama in acciaio inox, base in plastica
- Design tedesco compatto e moderno
- Motore potente e silenzioso senza bisogno di manutenzione
- Facile da pulire
- Protezione da sovraccarico
- Diametro lama: Ø 17 cm
- Spessore fetta: 0-20 mm
- Alloggiamento incorporato del cavo di alimentazione
- Potenza: 230V ~ 170 W 50 Hz
- Dimensioni : 32,5 x 23 x 24 cm
- Peso: 2,33 Kg

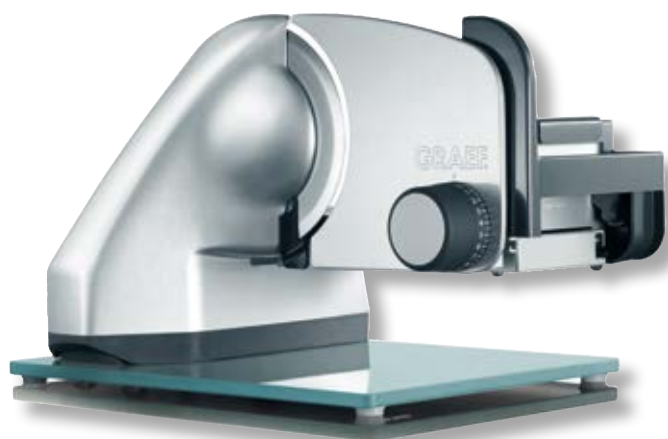

Classic C 91

**GRF C91**

- Colore grigio



Classic C 91

**GRF C91**

Con lama liscia. Piano di appoggio e lama inclinabili di 30° per ottimizzare e facilitare il processo di affettatura garantendo ottimi risultati.

- Materiale: corpo e lama in acciaio inox, base in vetro
- Design tedesco compatto e moderno
- Motore potente e silenzioso senza bisogno di manutenzione
- Facile da pulire
- Protezione da sovraccarico
- Alloggiamento incorporato del cavo di alimentazione
- Lama e piano di appoggio inclinabili di 30°
- Diametro lama: Ø 17 cm
- Spessore fetta: 0-20 mm
- Potenza: 230 V ~ 170 W 50 Hz
- Dimensioni : 39 x 30,5 x 27,5 cm
- Peso: 7.97 Kg







Affettatrice manuale H9

**GRF H9**

- Colore grigio



4 001627 008451



Affettatrice manuale H93

**GRF H93**

- Colore rosso



4 001627 011475

Affettatrice manuale. Dal design retrò. La sua versatilità permette di affettare perfettamente: pane, salumi, formaggi, frutta e verdura. Funzionale ed elegante.

Affettatrice manuale H9

**GRF H9**

Affettatrice manuale dall'aspetto elegante e retrò ma allo stesso tempo solida grazie al suo design funzionale.

Ideale per affettare pane, salumi, formaggi, frutta e verdura.

- Materiale: corpo e lama in acciaio inox, manovella in legno, piedini in gomma
- Colore: grigio metallizzato
- Design tedesco
- Diametro lama: Ø 19 cm
- Spessore fetta: 0-15 mm
- Dimensioni: 37,5 x 36,5 x 24,5 cm
- Peso: 2.72 Kg

Affettatrice manuale H93

**GRF H93**

Affettatrice manuale dall'aspetto elegante e retrò ma allo stesso tempo solida grazie al suo design funzionale.

Ideale per affettare pane, salumi, formaggi, frutta e verdura.

- Materiale: corpo e lama in acciaio inox, manovella in legno, piedini in gomma
- Colore: rosso
- Design tedesco
- Diametro lama: Ø 19 cm
- Spessore fetta: 0-15 mm
- Dimensioni: 37,5 x 36,5 x 24,5 cm
- Peso: 2.72 Kg





Tostapane 61 White

**GRF TO61**

- Colore bianco



4 001627 000509



Tostapane 91 White

**GRF TO91**

- Colore bianco



4 001627 009199

Tostapane 61 White

**GRF TO61**

Tostapane compatto con 2 fessure separate. Non disperde il calore ma lo mantiene all'interno senza scaldare le pareti.

- Materiale: alluminio laccato bianco e acciaio inox lucido
- 6 livelli di tostatura
- Scalda pane esterno
- Funzione Soft-lift
- Autospegnimento in caso di inceppamento
- Pulsante stop e scongelamento
- Maniglia per una semplice rimozione del pane tostato
- Manopola di controllo temperatura
- Cassetto raccogli briciole estraibile
- Potenza: 230 V ~ 888 W 50 Hz
- Dimensioni: 27 x 18 x 19,3 cm
- Peso: 1.52 Kg

Tostapane 91 White

**GRF TO91**

Tostapane per 2 toast con maxi fessura, consente di inserire anche le fette di pane più lunghe. Non disperde il calore ma lo mantiene all'interno senza scaldare le pareti.

- Materiale: alluminio laccato bianco e acciaio inox lucido
- 6 livelli di tostatura
- Scalda pane esterno
- Autospegnimento in caso di inceppamento
- Pulsante stop e scongelamento
- Maniglia per una semplice rimozione del pane tostato
- Manopola di controllo con funzione di clic clic
- Cassetto raccogli briciole in acciaio inox
- Potenza: 230 V ~ 880 W 50 Hz
- Dimensioni esterne: 38 x 11,5 x 18 cm
- Peso: 3 Kg





Tostapane 92 Black

**GRF TO92**

- Colore nero



4 001627 004118



Tostapane 101 White

**GRF TO101**

- Colore bianco



4 001627 000288

Tostapane 92 Black

**GRF TO92**

Tostapane per 2 toast con maxi fessura, consente di inserire anche le fette di pane più lunghe. Non disperde il calore ma lo mantiene all'interno senza scaldare le pareti.

- Materiale: alluminio laccato nero e acciaio inox
- 6 livelli di tostatura
- Scalda pane esterno
- Autospegnimento in caso di inceppamento
- Pulsante stop e scongelamento
- Maniglia per una semplice rimozione del pane tostato
- Manopola di controllo temperatura
- Cassetto raccogli briciole estraibile
- Potenza: 230 V ~ 880 W 50 Hz
- Dimensioni esterne: 38 x 11,5 x 18 cm
- Peso: 3 Kg



Tostapane 101 White

**GRF TO101**

Tostapane per 4 toast con 2 maxi fessure separate, consente di inserire anche le fette di pane più lunghe. Non disperde il calore ma lo mantiene all'interno senza scaldare le pareti.

- Materiale: alluminio laccato bianco e acciaio inox lucido
- 6 livelli di tostatura
- Scalda pane esterno
- Funzione Soft-lift
- Autospegnimento in caso di inceppamento
- Pulsante stop e scongelamento
- Maniglia per una semplice rimozione del pane tostato
- Manopola di controllo temperatura
- Cassetto raccogli briciole estraibile
- Potenza: 230 V ~ 1380 W 50 Hz
- Dimensioni esterne: 38 x 15,5 x 19 cm
- Peso: 2.94 Kg







Bollitore WK 900 Silver

**GRF WK900**

- Colore grigio



Bollitore WK 900 Silver

**GRF WK900**

Bollitore elettrico con corpo in acciaio inox a doppia parete e finitura opaca con regolazione della temperatura di ebollizione attraverso 4 tasti: 70°C, 80°C, caffè, acqua bollente.

- Comoda maniglia con pulsante per l'apertura del coperchio
- Blocco per la sicurezza dei bambini
- Filtro anti calcare removibile
- Indicatore del livello di riempimento
- Indicatore del calore residuo
- Vano circolare consente il posizionamento del bollitore a 360°
- Capacità: 1,2 lt (10 tazzine)
- Potenza: 230 V ~ 2015 W 50 Hz
- Dimensioni: 23 x 14,7 x 24,5 cm
- Peso: 1,37 Kg





Bollitore WK 401

**GRF WK401**

- Colore bianco



4 001627 002756



Bollitore WK 600

**GRF WK600**

- Colore grigio



4 001627 012137

Bollitore WK 401

**GRF WK401**

Bollitore elettrico con corpo a doppia parete. Piccolo e compatto con corpo interno in acciaio inox con filtro anticalcare.

- Comoda maniglia con pulsante per l'apertura del coperchio
- Interruttore on / off con spia di controllo
- Spegnimento automatico
- Filtro anti calcare removibile
- Segno di riempimento massimo all'interno
- Vano circolare consente il posizionamento del bollitore a 360°
- Capacità: 1 lt (8 tazzine)
- Potenza : 230 V ~ 2015 W 50 Hz
- Dimensioni: 20,5 x 13 x 23cm
- Peso: 0,96 Kg

Bollitore WK 600

**GRF WK600**

Bollitore elettrico con corpo a parete singola in acciaio inox con filtro anticalcare.

- Comoda maniglia con pulsante per l'apertura del coperchio con spia di controllo
- Blocco per la sicurezza dei bambini
- Filtro anti calcare removibile
- Segno di riempimento massimo all'interno
- Controllo del surriscaldamento
- Vano circolare consente il posizionamento del bollitore a 360°
- Capacità: 1,5 lt (12 tazzine)
- Potenza : 230 V ~ 2015 W 50 Hz
- Dimensioni: 23 x 14,7 x 25,5cm
- Peso: 1.34 Kg



Piastra Waffle

**GRF WA85**

- Colore grigio



4 001627 010003



Piastra Waffle

**GRF WA85**

Corpo in acciaio inox con piastra antiaderente che permette di creare cialde dorate a forma di cuore. Si possono selezionare 6 livelli di cottura per avere un effetto di doratura differente. Un indicatore luminoso e un segnalatore acustico ti avvisano quando la piastra è calda e quando le cialde sono pronte.

- Materiale: Acciaio Inox, piastra antiaderente
- Indicatore luminoso
- Indicatore acustico
- Potenza : 230 V ~ 850 W 50 Hz
- Dimensioni: 27 x 20,5 x 8,4 cm
- Peso: 2.6 Kg







Macina caffè

**GRF CM702**

- Colore nero



4 001627 001438



Macina caffè

**GRF CM800**

- Colore grigio



4 001627 001377

Macina caffè

**GRF CM702**

Macina caffè compatta e potente, trasforma i chicchi di caffè in polvere attraverso una macinatura automatica per creare una grana fine per un massimo di 12 tazze.

- Materiale corpo: plastica, macinino in acciaio inox.
- Copertura antipolvere
- Contenitore chicchi in vetro con coperchio salva aroma
- Contenitore per chicchi di caffè da 250 gr
- Inclusa spazzola di pulizia
- Potenza: 230 V ~ 128 W 50 Hz
- Dimensioni: 26 x 15 x 37,5 cm
- Peso: 1,85 kg

Macina caffè

**GRF CM800**

Macina caffè compatta e potente, trasforma i chicchi di caffè in polvere attraverso una macinatura regolabile in ben 40 stati per creare una grana grossa o fine per un massimo di 12 tazze.

- Materiale corpo: Alluminio, smerigliatrice in acciaio inox.
- Copertura antipolvere
- Regolazione con maniglia semplice, sicura e precisa
- Contenitore chicchi in vetro con coperchio salva aroma
- Contenitore per chicchi di caffè da 350 gr
- Inclusa spazzola di pulizia
- Macina resistente in acciaio inox
- Potenza: 230 V ~ 128 W 50 Hz
- Dimensioni: 23 x 13,5 x 39,7 cm
- Peso: 2,63 kg



(PRODOTTO PLURIPREMIATO)



Mini Essiccatore DA2042

**GRF DA2042**

- Dimensioni: 29 x 27,2 x 21 cm



4 001627 024529



Essiccatore 506 Young Line

**GRF DA506**

- Dimensioni: 47,5 x 33 x 22 cm



4 001627 014544

Mini Essiccatore DA2042

**GRF DA2042**

Essiccatore compatto Young Line da 4 vassoi, composto da rivestimento interno in metallo e doppia parete per garantire l'isolamento termico. Adatto per la disidratazione di pesce, legumi, verdura, frutta, erbe, carne fresca e secca, yogurt, grazie alla distribuzione costante del calore con tecnologia di disidratazione 3D: il riscaldatore e la ventola sul retro dell'apparecchio creano una circolazione dell'aria uniforme per risultati sempre ottimali.

- Pratico display per il monitoraggio del timer e della temperatura
- Dotato di ventola, riscaldatore e termostato
- Tecnologia di disidratazione 3D
- Potenza: 400 watt, basso consumo energetico
- Timer fino a 24 ore
- Protezione contro il surriscaldamento con spegnimento automatico
- Funzione di raffreddamento automatico
- Temperatura regolabile da 35°C a 80°C
- 4 vassoi in acciaio inox lavabili il lavastoviglie
- Superficie di disidratazione: 0,18 m<sup>2</sup>
- Dimensioni: 29 x 27,2 x 21 cm
- Peso: 2,6 kg
- Incluso tappetino in silicone, contenitore e ricettario



Essiccatore 506 Young Line

**GRF DA506**

Essiccatore orizzontale Young Line da 6 vassoi. Adatto per la disidratazione di pesce, legumi, verdura, frutta, erbe, carne fresca e secca, yogurt, grazie alla distribuzione costante del calore.

- Dotato di ventilatore, riscaldatore e termostato
- Potenza: 230 V ~ 630 Watt 50 Hz
- Timer fino a 40 ore
- Il sistema di controllo della temperatura assicura che tutti gli alimenti vengano uniformemente essiccati
- Temperatura regolabile da 30°C a 70°C
- Sei grandi vassoi di plastica (BPA Free) lavabili il lavastoviglie
- Dimensione vassoi: 29,5 x 36,5 cm
- Dimensione: 47,5 x 33 x 22 cm
- Peso: 5,15 kg
- Incluso tappetino in silicone e ricettario



Torna all'indice del catalogo

Visita il sito [kunzigroup.com](http://kunzigroup.com)





# OXO





OXO International è una dinamica azienda americana specializzata nella creazione di utensili e oggetti per la cucina.

OXO è stata fondata da Sam Forber che, una volta andato in pensione ed accortosi che la moglie, afflitta da artrite, incontrava grosse difficoltà nel maneggiare gli utensili da cucina, decise di creare dei prodotti che fossero di facile e piacevole utilizzo. Fu così che nel 1990, con l'ausilio di giovani designer, nacque la linea Good Grips: 15 oggetti da cucina, innovativi non solo per il raffinato design, ma soprattutto per le impugnature rivestite da una speciale gomma antiscivolo che si adatta ad ogni tipo di presa e che garantisce piacevolezza al tatto. Oggi la linea OXO Good Grips, con più di 500 prodotti per la casa, si pone tra le icone del Design Internazionale.



Distribuito in Italia da:





Pelaverdure  
**OXO 11259100**  
• Lama julienne



Pelaverdure  
**OXO 11258900**  
• Lama liscia



Set pelaverdure  
**OXO 11244100**



Pelaverdure grande  
**OXO 11244500**  
• Lama liscia



#### Pelaverdure

##### **OXO 11259100**

Pelaverdure compatto a Y con lama julienne per creare lunghe strisce regolari di verdure. Manico in gomma e dimensioni compatte per una migliore presa e maggior precisione.

- Lama julienne in acciaio inox
- Lavabile in lavastoviglie
- Dimensioni: 4 x 12 cm

#### Pelaverdure

##### **OXO 11258900**

Pelaverdure a Y con lama liscia per le verdure classiche come patate, zucchine, carote. Manico in gomma e dimensioni compatte per una migliore presa e maggior precisione.

- Lama liscia in acciaio inox
- Lavabile in lavastoviglie
- Dimensioni: 4 x 12 cm

#### Set pelaverdure

##### **OXO 11244100**

Set di 3 pelaverdure con lama liscia, lama julienne, microdentata per le verdure morbide.

#### Pelaverdure grande

##### **OXO 11244500**

Pelaverdure a Y per verdure di grandi dimensioni come melanzane, zucca, e cavoli. Manico in gomma per una migliore presa.

- Lama liscia in acciaio inox
- Lavabile in lavastoviglie
- Dimensioni: 2 x 12 x 20 cm







Pelaverdure  
**OXO 21081**

- Lama liscia



0 719812 210810



Pelaverdure  
**OXO 1054751**

- Lama julienne



0 719812 003665



Pelapatate  
**OXO 20081**

- Lama oscillante



0 719812 200811



Pelapatate  
**OXO 1061242**

- Lama microdentata



0 719812 010311



Rigalimoni  
**OXO 11261400**



0 719812 687728



Levatorsoli  
**OXO 20181**



0 719812 201818

#### Pelaverdure

##### **OXO 21081**

Pelaverdure a Y con lama liscia per le verdure classiche come patate, zucchine, carote. Manico in gomma e dimensioni compatte per una migliore presa e maggior precisione.

- Lama liscia in acciaio inox
- Lavabile in lavastoviglie
- Dimensioni: 15 x 7,5 x 2,5 cm

#### Pelaverdure

##### **OXO 1054751**

Pelaverdure a Y con lama julienne per le verdure classiche come patate, zucchine, carote. Manico in gomma e dimensioni compatte per una migliore presa e maggior precisione. Cover trasparente removibile per proteggere le lame.

- Lama julienne in acciaio inox
- Lavabile in lavastoviglie
- Dimensioni: 15 x 7,6 x 2,5 cm

#### Pelapatate

##### **OXO 20081**

Pelapatate perfetto per frutta e verdura dura come patate e mele. Manico in gomma e dimensioni compatte per una migliore presa e maggior precisione. Disponibile in blister.

- Lama liscia oscillante in acciaio inox
- Lavabile in lavastoviglie

#### Pelapatate

##### **OXO 1061242**

Pelapatate perfetto per frutta e verdura come pesche e pomodori. Manico in gomma e dimensioni compatte per una migliore presa e maggior precisione.

- Lama microdentata in acciaio inox
- Lavabile in lavastoviglie

#### Rigalimoni

##### **OXO 11261400**

Tools 2 in 1 per creare zeste, lunghi e sottili filamenti di buccia di arance e limoni. La lama a canale rende facile decorare e guarnire. Manico in gomma e dimensioni compatte per una migliore presa e maggior precisione.

- Lama in acciaio inox
- Lavabile in lavastoviglie
- Dimensioni: 3 x 13 x 2 cm

#### Levatorsoli

##### **OXO 20181**

Levatorsoli in grado di togliere il torsolo di un frutto in un singolo gesto con un minimo di pressione. Manico in gomma e dimensioni compatte per una migliore presa e maggior precisione.

- Materiale: lame in acciaio inox
- Lavabile in lavastoviglie
- Dimensioni: 20 x 2,5 cm



Schiaccia aglio  
**OXO 11327300**



0 840097 1701639



Schiacciapate  
**OXO 34581**



0 719812 345819



Passino  
**OXO 1071478**



0 719812 018218



Affettaverdure da banco  
**OXO 11151400**



0 719812 045153



### Schiaccia aglio

#### **OXO 11327300**

Strumento schiaccia aglio robusto e facile da usare con una tramoggia molto capiente in grado di spremere più spicchi contemporaneamente. La struttura girevole in acciaio inox facilita lo svuotamento e la pulizia.

- Manico in gomma antiscivolo
- Materiale: acciaio inox
- Lavabile in lavastoviglie



### Schiacciapate

#### **OXO 34581**

Strumento per schiacciare le patate e creare un buon purè di patate senza pezzi. Piastra resistente a maglie strette, garantisce ottimi risultati.

- Manico in gomma antiscivolo
- Materiale: acciaio inox
- Lavabile in lavastoviglie

### Passino

#### **OXO 1071478**

Strumento manuale per la macinazione posizionabile sopra ciotole e pentole fino a Ø 28 cm.

- 3 dischi di macinazione: fine, medio e grossolano
- 3 piedini antiscivolo garantiscono la stabilità
- Manico in gomma antiscivolo
- Materiale: acciaio inox
- Lavabile in lavastoviglie
- Capacità: 2 L

### Affettaverdure da banco

#### **OXO 11151400**

Affettaverdure da banco a spirale con manovella per creare lunghi spaghetti di verdure, ideale per le verdure dalla forma allungata (Ø max 3 cm, lunghezza max 15 cm). La confezione contiene 3 diverse lame in differenti colori per una facile identificazione:

- Lama a spirale per spaghetti di spessore 3,2 mm
- Lama a spirale per fettucine di spessore da 6,4 mm
- Lama liscia per i tagli a nastro e dritti
- Lavabile in lavastoviglie
- Materiale: plastica BPA free
- Dimensioni: 29 x 19 x 13 cm



Affettaverdure a spirale  
**OXO 11194200**

- Con 3 lame e dispenser



0 719812 049434



Affettaverdure a spirale  
**OXO 11151300**

- Con dispenser



0 719812 045146



Tagliamele  
**OXO 32681**



0 719812 326818



Scavino doppio  
**OXO 39781**



0 719812 397818

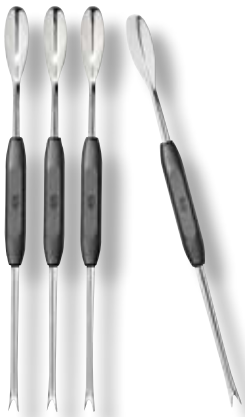

Set forchettine frutti di mare  
**OXO 11350700**



0 840097 703978



Schiaccianoci - frutti di mare  
**OXO 11350300**



0 840097 703930

### Affettaverdure a spirale

#### **OXO 11194200**

Affettaverdure a spirale con 3 lame intercambiabili per creare lunghi spaghetti di verdure in diversi formati. Ideale per le verdure dalla forma allungata (Ø max 3 cm, lunghezza max 15 cm). La confezione contiene:

- Lama verde: crea spaghetti sottili 3,2 mm
- Lama arancione: crea fettucine di 6,4 mm
- Lama rossa: per i tagli a nastro e dritti
- Custodia per proteggere le dita e per la conservazione
- Lavabile in lavastoviglie
- Lame in acciaio inox
- Capacità: 400 ml
- Dimensioni: Ø 8 x 13 cm

### Affettaverdure a spirale

#### **OXO 11151300**

Affettaverdure a spirale con lama singola per creare lunghi spaghetti di verdure. Ideale per le verdure dalla forma allungata (Ø max 3 cm, lunghezza max 15 cm). Il design della lama permette di utilizzare anche verdure tonde come ad esempio le patate. La confezione contiene:

- Lama verde per creare lunghi spaghetti di verdure
- Custodia per proteggere le dita e per la conservazione
- Lavabile in lavastoviglie
- Lama in acciaio inox
- Capacità: 400 ml
- Dimensioni: Ø 8 x 10 cm

### Tagliamele

#### **OXO 32681**

Strumento per tagliare mele e creare gli spicchi in un unico gesto.

- Manici capienti e sicuri in gomma antiscivolo
- Materiale: lame in acciaio inox
- Lavabile in lavastoviglie

### Scavino doppio

#### **OXO 39781**

Scavino con due teste in acciaio inox per la preparazione di palline di melone in 2 diverse dimensioni. Ideale per le insalate di frutta e contorni, oppure per la creazione di piccole palline di sorbetto.

- Lavabile in lavastoviglie
- Dimensioni: 24 x 3 x 2 cm

### Set forchettine frutti di mare

#### **OXO 11350700**

Set composto da 4 forchettine in acciaio inox e a doppia estremità, perfette per estrarre la carne dalle chele di granchio, di aragosta, delle ostriche e molto altro ancora. Caratterizzate da un'impugnatura morbida, confortevole e antiscivolo anche con le mani bagnate. Ideali anche per estrarre facilmente olive e sottaceti dai barattoli.

- Lavabile in lavastoviglie
- Dimensioni: 1,2 x 23,6 cm

### Schiaccianoci - frutti di mare

#### **OXO 11350300**

Questo strumento dal design classico è ideale per rompere facilmente noci e frutti di mare come chele di granchio e di aragosta. La parte dentellata all'interno assicura una presa salda. Ottimo anche per rompere gusci di frutta secca. Manico morbido, confortevole e antiscivolo anche quando le mani bagnate.

- Lavabile in lavastoviglie
- Dimensioni: 2,7 x 16,7 cm





Coltello per ostriche  
**OXO 35681**



Snocciola ciliegie-olive  
**OXO 11316300**



Affetta avocado  
**OXO 1252180**



Affetta avocado  
**OXO 1143380**



Spremiagrumi 2 in 1  
**OXO 11263400**



### Coltello per ostriche

#### **OXO 35681**

Coltello per ostriche con una robusta lama in acciaio inox che permette di fare leva ed aprire con facilità anche i gusci più duri. Manico morbido, confortevole e antiscivolo anche con le mani bagnate.

- Manico ergonomico in gomma antiscivolo
- Materiale: acciaio inox
- Lavabile in lavastoviglie

### Snocciola ciliegie-olive

#### **OXO 11316300**

Strumento per togliere il nocciolo di ciliegie e olive. I comodi manici antiscivolo assorbono la pressione mentre si sprema e garantiscono una facile estrazione del nocciolo con il minimo sforzo.

- Il paraspruzzi protegge l'area di lavoro dal succo e può essere rimosso per la pulizia
- Manici in gomma antiscivolo
- Materiale: zinco pressofuso
- Lavabile in lavastoviglie

### Affetta avocado

#### **OXO 1252180**

Strumento ideale per dividere, denocciolare e affettare l'avocado in maniera semplice ed efficace. Il pitter si attacca al nocciolo e lo rimuove con una semplice rotazione e la lama crea delle fette perfette staccandole dal guscio.

- Lavabile nella parte superiore della lavastoviglie
- Dimensioni: 20 x 6 x 2 cm

### Affetta avocado

#### **OXO 1143380**

Come OXO 1252180 ma di colore bianco.

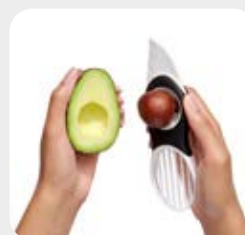

### Spremiagrumi 2 in 1

#### **OXO 11263400**

Spremiagrumi con 2 misure e contenitore dosatore con beccuccio anti gocciola, ideale per ottenere e versare il succo di agrumi grandi come arance e pompelmi e agrumi piccoli come limoni o lime.

- 4 unità di misura: ml, oz, cups, tbsp
- Filtro removibile
- Lavabile in lavastoviglie
- Capacità massima: 350 ml
- Dimensioni: Ø 15 x 13 x 15 cm



Mandolina 2.0  
**OXO 3114000**



Mandolina da chef 2.0  
**OXO 11264100**



Mandolina semplice  
**OXO 1273180**



### Mandolina 2.0

#### **OXO 3114000**

Mandolina in grado di produrre fette dritte, tagliate a spirale e tagliate a cialda in un'ampia gamma di spessori. Crea fino a 21 tagli diversi con impostazioni di spessore a intervalli di 0,5 mm. Prepara tutto con precisione, dalle patatine dolci alla gallette di mele, praticamente in pochissimo tempo.

- Lama liscia
- Lama microdentata
- Lama a julienne
- Indicatore delle impostazioni dello spessore in mm e pollici
- Manico morbido e antiscivolo
- Materiale: acciaio inox e plastica
- Lame lavabili a mano
- Dimensioni: 40,64 x 16,25 cm

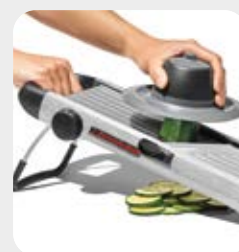
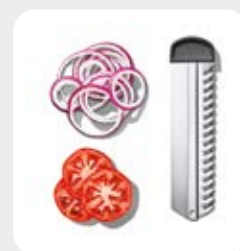

### Mandolina da chef 2.0

#### **OXO 11264100**

Mandolina regolabile, crea fino a 21 tagli diversi con impostazioni di spessore a intervalli di 0,5 m. Ideale per preparare in modo semplice e veloce le verdure come al ristorante senza la necessità di utilizzare un coltello.

- Lama liscia
- Lama microdentata
- Lama a julienne
- Indicatore delle impostazioni dello spessore in mm e pollici
- Manico morbido e antiscivolo
- Piedini antiscivolo per garantire una maggior stabilità
- Le gambe si chiudono in modo da rendere compatta la struttura e poco ingombrante una volta riposta nel cassetto
- Impugnatura salvadita a molla fa sì che i cibi avanzino automaticamente mentre si affetta
- L'indicatore sull'impugnatura mostra quando il cibo è stato tagliato completamente
- Materiale: acciaio inox e plastica
- Lame lavabili a mano
- Dimensioni: 10,66 x 41,91 x 18,16 cm

### Mandolina semplice

#### **OXO 1273180**

Mandolina regolabile e lama inclinata, consente di affettare facilmente anche i cibi più morbidi come i pomodori.

- 3 spessori di taglio diversi: 0,16 cm, 0,32 cm, 0,64 cm
- Il taglio a julienne è spesso 0,64 cm
- Manico morbido e antiscivolo
- Piedini antiscivolo per garantire una maggior stabilità
- Le gambe si chiudono in modo da rendere compatta la struttura e poco ingombrante una volta riposta nel cassetto
- Impugnatura salvadita a molla fa sì che i cibi avanzino automaticamente mentre si affetta
- L'indicatore sul reggi cibo mostra quando il cibo è stato tagliato completamente
- Materiale: acciaio inox e plastica BPA free
- Lavabile solo nella parte superiore della lavastoviglie
- Dimensioni: 39 x 17 x 11 cm



Mandolina lama V  
**OXO 1155700**



0 719812 025575



Affettaverdure  
**OXO 1119100**



0 719812 021911



Set affettaverdure a spirale e grattugie  
**OXO 11243900**



0 719812 685953

### Mandolina lama V

#### **OXO 1155700**

Mandolina regolabile con lama a V, consente di affettare facilmente anche i cibi più morbidi come i pomodori.

- 4 spessori di taglio diversi: 1,5 mm, 3 mm, 4,5 mm, 6 mm
- Manico morbido e antiscivolo
- Piedini antiscivolo per garantire una maggior stabilità
- Le gambe si chiudono in modo da rendere compatta la struttura e poco ingombrante una volta riposta nel cassetto
- Impugnatura salvadita a molla fa sì che i cibi avanzino automaticamente mentre si affetta
- L'indicatore sul reggi cibo mostra quando il cibo è stato tagliato completamente
- Materiale: acciaio inox e plastica BPA free
- Lavabile le lame a mano
- Corpo della mandolina e la formina reggi cibo lavabili nella parte superiore della lavastoviglie
- Dimensioni: 35 x 5,5 x 12,5 cm

### Affettaverdure

#### **OXO 1119100**

Affettaverdure regolabile con 3 spessori diversi delle fette, comoda impugnatura antiscivolo e manopola proteggi dita.

- Materiale: acciaio inox e plastica BPA free
- Lavabile in lavastoviglie sul cestello superiore
- Dimensioni: 28 x 9,8 x 4,5 cm

### Set affettaverdure a spirale e grattugie

#### **OXO 11243900**

Set per affettare e grattugiare con:

- Grattugia fine
- Grattugia media
- Affetta verdure a spirale
- Affetta verdure lama liscia
- Scatola con coperchio per riporre gli utensili
- Piatta per affettare
- Materiale: acciaio inox e plastica BPA free
- Lavabile in lavastoviglie

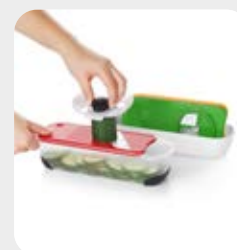





Grattugia zenzero e aglio

**OXO 11273000**

- Grana media



0 719812 688886



Grattugia

**OXO 11215900**

- Grana media



0 719812 6883140



Grattugia

**OXO 11215400**

- Grana fine



0 719812 683096

Grattugia zenzero e aglio

**OXO 11273000**

Grattugia per zenzero e aglio ma anche per curcuma e rafano.

- Impugnatura morbida e antiscivolo
- Pratica copertura per la sicurezza
- Piedino antiscivolo per una buona presa
- Materiale: acciaio inox e plastica BPA free
- Lavabile in lavastoviglie

Grattugia

**OXO 11215900**

Grattugia a grana media perfetta per grattugiare il formaggio a pasta dura, carote e cioccolato.

- Impugnatura morbida e antiscivolo
- Pratica copertura per la sicurezza
- Piedino antiscivolo per una buona presa
- Materiale: acciaio inox e plastica BPA free
- Lavabile in lavastoviglie

Grattugia

**OXO 11215400**

Grattugia a grana fine ideale per grattugiare agrumi, formaggi a pasta dura aglio e noci.

- Impugnatura morbida e antiscivolo
- Pratica copertura per la sicurezza
- Piedino antiscivolo per una buona presa
- Materiale: acciaio inox e plastica BPA free
- Lavabile in lavastoviglie





Grattugia pieghevole  
**OXO 11216000**



0 719812 683157



Grattugia 4 lati  
**OXO 11231700**



0 719812 684734



Grattugia  
**OXO 1057961**



0 719812 005973



Grattugia pieghevole  
**OXO 11216000**

Grattugia pieghevole a portafoglio, i due lati sono estraibili e possono essere utilizzati separatamente. La grattugia è composta da un lato con grana media e un lato con grana fine.

- Impugnatura morbida e antiscivolo
- Piedini antiscivolo per una buona presa
- Materiale: acciaio inox e plastica BPA free
- Lavabile in lavastoviglie

Grattugia 4 lati  
**OXO 11231700**

Grattugia composta da 4 lati con grana: media, grossa, fine, con affetta verdure e un contenitore. Il lato con la grana fine è estraibile e può essere utilizzato separatamente. I pezzi tagliati e grattugiati vengono raccolti nel pratico contenitore sottostante.

- Impugnatura morbida e antiscivolo
- Piedini antiscivolo per una buona presa
- Materiale: acciaio inox e plastica BPA free
- Lavabile in lavastoviglie

Grattugia  
**OXO 1057961**

Grattugia completa di contenitore in plastica per conservare e mantenere freschi gli ingredienti appena tagliati. Grattugia gli ingredienti in 3 modi diversi con grana: grossolana, fine e super fine.

- Materiale: acciaio inox e plastica BPA free
- Lavabile in lavastoviglie
- Dimensioni: 30,5 x 13 x 8 cm



Affettaverdura  
**OXO 11122600**



0 719812 042275



Forbici per pesce  
**OXO 11350600**



0 840097 703961



Forbici  
**OXO 1072121**



0 719812 019611



Rotella taglia pizza  
**OXO 11300900**



0 719812 001531

### Affettaverdura

#### **OXO 11122600**

Taglia verdure, frutta e molto altro ancora in parti uguali con un solo movimento facile e rapido. I pezzi uniformi vengono raccolti nel contenitore sottostante.

- Materiale: acciaio inox e plastica BPA free
- Lavabile in lavastoviglie
- Dimensioni: 20 x 12,5 x 9 cm



### Forbici per pesce

#### **OXO 11350600**

Forbici per frutti di mare con lame affilate curve, ideali per tagliare code di aragosta, chele di granchio e gamberi.

Lame smontabili per una pulizia facile e accurata, manici antiscivolo anche con le mani bagnate.

- Materiale: acciaio inox
- Lavabile in lavastoviglie
- Dimensioni: 9,1 x 19,3 cm

### Forbici

#### **OXO 1072121**

Forbici da cucina con cuscinetti ammortizzanti per assorbire la pressione durante il taglio. Lame smontabili per una pulizia accurata e facile della forbice.

- Materiale: acciaio inox temprato
- Lavabile a mano
- Dimensioni: 22,5 x 9 x 12,8 cm



### Rotella taglia pizza

#### **OXO 11300900**

Rotella con lama affilata, taglia facilmente pizze e condimenti sia sottili che spesse. Manico morbido e antiscivolo con bordo salva pollice per la sicurezza delle dita.

- Materiale: acciaio inox
- Lavabile in lavastoviglie
- Dimensioni: 20 x Ø 7,6 x 2,5 cm





Chopper  
**OXO 11339900**



0 840097 702896



Shaker condimenti grande  
**OXO 1105781**

- Capacità: 350 ml



0 719812 030579



Shaker condimenti grande  
**OXO 1188500**

- Capacità: 350 ml



0 719812 028859

Shaker condimenti piccolo  
**OXO 1176800**

- Capacità: 236 ml



0 719812 037691

Shaker condimenti piccolo  
**OXO 1268980**

- Capacità: 236 ml



0 719812 036892

## Chopper

### **OXO 11339900**

Trita tutto manuale con lama affilata in acciaio inossidabile che ruota a ogni singola pressione della manopola, ideale per tritare cipolle, sedano, carote, noci e tanto altro in modo facile e veloce.

- Comoda manopola antiscivolo in gomma
- Recipiente con indicazioni in cups/ml
- Facile da smontare e lavare
- Materiale: acciaio inox e plastica BPA free
- Lavabile in lavastoviglie
- Dimensioni: Ø 13,9 x 18,4 cm 22,2 cm (manopola alzata)



## Shaker condimenti grande

### **OXO 1105781**

Shaker con chiusura ermetica a lunga tenuta, ideale per misurare, miscelare, servire e conservare le salse e i condimenti. Ampia apertura girevole per riempire e pulire facilmente il contenitore. Apertura e chiusura con una sola mano.

- Materiale: Tritan BPA free
- Lavabile in lavastoviglie
- Dimensioni: Ø 6 x 22 cm
- Capacità: 350 ml

## Shaker condimenti grande

### **OXO 1188500**

Shaker con chiusura ermetica a lunga tenuta, ideale per misurare, miscelare, servire e conservare le salse e i condimenti. Ampia apertura girevole per riempire e pulire facilmente il contenitore. Apertura e chiusura con una sola mano.

- Materiale: Tritan BPA free
- Lavabile in lavastoviglie
- Dimensioni: Ø 6 x 22 cm
- Capacità: 350 ml

## Shaker condimenti piccolo

### **OXO 1176800**

Shaker con chiusura ermetica a lunga tenuta, ideale per misurare, miscelare, servire e conservare le salse e i condimenti. Ampia apertura girevole per riempire e pulire facilmente il contenitore. Apertura e chiusura con una sola mano.

- Materiale: Tritan BPA free
- Lavabile in lavastoviglie
- Dimensioni: Ø 6 x 17,20 cm
- Capacità: 236 ml

## Shaker condimenti piccolo

### **OXO 1268980**

Shaker con chiusura ermetica a lunga tenuta, ideale per misurare, miscelare, servire e conservare le salse e i condimenti. Ampia apertura girevole per riempire e pulire facilmente il contenitore. Apertura e chiusura con una sola mano.

- Materiale: Tritan BPA free
- Lavabile in lavastoviglie
- Dimensioni: Ø 6 x 17,20 cm
- Capacità: 236 ml



Apribarattolo girevole

**OXO 11332200**

0 840097 1702124



Apriscatole

**OXO 28081**

0 719812 1280813



Apriscatole snap-lock

**OXO 30081**

0 719812 300818



Apriscatole

**OXO 58081**

0 719812 1580814

## Apribarattolo girevole

**OXO 11332200**

Apribarattolo manuale, ideale in cucina per aprire barattoli e bottiglie in modo semplice e veloce grazie al meccanismo rotante e ai denti affilati che permettono di aprire anche i coperchi più duri con il minimo sforzo.

- Lavabile a mano
- Dimensioni: 12,7 x 6,6 x 7,1 cm



## Apriscatole

**OXO 28081**

Apriscatole con apribottiglie integrato, il grande pomello consente di girare più facilmente la lama intorno al barattolo. Disponibile in blister.

- Materiale: rotella e manico in acciaio inox
- Lavabile a mano
- Dimensioni: 17,8 x 5 x 7,6 cm

## Apriscatole snap-lock

**OXO 30081**

Apriscatole con meccanismo di bloccaggio. Progettato per la semplicità e il comfort di utilizzo. Il blocco dell'apricatole tiene ferma la lattina mentre si gira la maniglia senza dover premere con forza.

- Impugnatura morbida e antiscivolo
- Materiale: rotella e manico in acciaio inox
- Lavabile a mano
- Dimensioni: 17,8 x 5 x 7,6 cm

## Apriscatole

**OXO 58081**

Apriscatole dotato di lame in acciaio inox con apribottiglie integrato, il grande pomello con rivestimento morbido consente di girare più facilmente la lama intorno al barattolo.

- Manico con rivestimento morbido antiscivolo
- Materiale: rotella e manico in acciaio inox
- Lavabile a mano
- Dimensioni: 17,8 x 5 x 7,6 cm

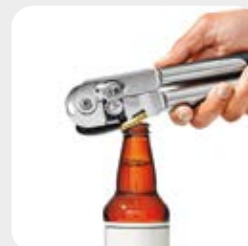



Set 2 portauovo  
**OXO 11207000**



Tagliauova  
**OXO 1271080**



Separauova 3 in 1  
**OXO 1147780**



Timer cuociuova  
**OXO 11243500**



Spatola omelette  
**OXO 11282700**



### Set 2 portauovo

#### **OXO 11207000**

Set di 2 strumenti per cucinare facilmente le uova in camicia, la struttura in silicone è forata per permettere all'acqua di circolare intorno uovo per una cottura "in camicia" perfetta.

- Materiale: silicone resistente alle alte temperature
- Lavabile in lavastoviglie
- Dimensioni: 17,8 x 5 x 7,6 cm

### Tagliauova

#### **OXO 1271080**

Taglia uova per creare fette perfette da 5 mm con un semplice gesto. Si può posizionare l'uovo sodo in due direzioni, e scegliere tra fette rotonde o allungate. Il manico è facile da aprire e chiudere. La base antiscivolo offre una comoda stabilità.

- Lavabile in lavastoviglie
- Dimensioni: 17,8 x 5 x 7,6 cm

### Separauova 3 in 1

#### **OXO 1147780**

Agganciare il separatore di uova sul lato di una ciotola per rompere le uova. La base cattura pezzi di guscio e impedisce alle uova di gocciolare sul bancone. Il separatore di uova è dotato di due diverse creste per adattarsi sia su ciotole con bordi sottili che spessi.

- Lavabile in lavastoviglie



### Timer cuociuova

#### **OXO 11243500**

Timer per cuocere le uova alla perfezione con foratore integrato per uova sode. Le dimensioni compatte lo rendono perfetto per la conservazione da banco.

- La barra di avanzamento avvisa quando le uova sono pronte con segnali luminosi e segnale acustico
- 7 livelli di cottura differenti da morbido a sodo
- Selettore di dimensioni con 4 formati di uovo
- 2 Batterie: 1,5 V AAA (incluse)
- Non immergere in acqua, solo per uso da banco.



### Spatola omelette

#### **OXO 11282700**

Utensile in silicone per girare l'omelette nella padella.

- Materiale: silicone BPA Free
- Resistente al calore fino a 315°C
- Lavabile in lavastoviglie





Set 6 misurini  
**OXO 11121701**



0 719812 042183

Set 7 misurini  
**OXO 11121901**



0 719812 042206



Mini misuratore angolato  
**OXO 1238480**

- Capacità: 60 ml



0 719812 033846



Brocca misuratrice  
**OXO 1050585**

- Capacità: 250 ml



0 719812 002644



Brocca misuratrice  
**OXO 1050586**

- Capacità: 500 ml



0 719812 002651



Brocca misuratrice  
**OXO 1050588**

- Capacità: 1 L



0 719812 002675

### Set 6 misurini

#### **OXO 11121701**

Set composto da 6 misurini nelle seguenti capacità:  
60 ml, 80 ml, 125 ml, 160 ml, 250 ml.

- Gancio estraibile per appenderli tutti insieme in modo ordinato
- Materiale: plastica
- Lavabile in lavastoviglie

### Set 7 misurini

#### **OXO 11121901**

Set composto da 7 misurini nelle seguenti capacità:  
0,6 ml, 1,25 ml, 2,5 ml, 5 ml, 7,5 ml, 15 ml.

- Gancio estraibile per appenderli tutti insieme in modo ordinato
- Materiale: plastica BPA free
- Lavabile in lavastoviglie

### Mini misuratore angolato

#### **OXO 1238480**

Piccola brocca di misurazione con corpo trasparente caratterizzata da marcature di misurazione verticali e diagonali. Perfetta per le vostre preparazioni, in qualsiasi angolazione venga usata. Segnala il livello del contenuto sia in verticale, prima di versare il contenuto, che in diagonale, mentre unite gli ingredienti.

- Capacità: 60 ml
- Materiale: plastica BPA free
- Lavabile in lavastoviglie
- Adatto al microonde

### Brocca misuratrice

#### **OXO 10505 ..**

Brocca di misurazione con corpo trasparente caratterizzata da marcature di misurazione verticali e diagonali. Perfetta per le vostre preparazioni, in qualsiasi angolazione venga usata. Segnala il livello del contenuto sia in verticale, prima di versare il contenuto, che in diagonale, mentre unite gli ingredienti.

- Materiale: Tritan BPA free
- Disponibile in 3 misure diverse
- Impugnatura comoda e facile da stringere
- Lavabile in lavastoviglie



Dispenser di precisione  
**OXO 11231000**



Shaker regolabile  
**OXO 11247200**



Macina sale  
**OXO 1140600**



Macina pepe  
**OXO 1140700**



Separa grasso  
**OXO 11273100**



### Dispenser di precisione

#### **OXO 11231000**

Dispenser di precisione per creare pancake, muffin o cupcake. Ideale sia per una colazione sfiziosa che per una festa.

- Materiale: plastica BPA free
- Impugnatura comoda e facile da stringere
- La valvola di chiusura evita lo sgocciolamento
- Ampia apertura superiore per un facile riempimento
- Corpo trasparente con marcature di misurazione
- Valvola removibile per una rapida pulizia
- Il coperchio funge anche da vassoio di sgocciolamento
- Capacità: 1 L

### Shaker regolabile

#### **OXO 11247200**

Shaker versatile ideale per conservare e versare molteplici ingredienti, dal pepe rosso allo zucchero a velo. Basta ruotare la parte superiore per scegliere tra i fori grandi per ingredienti grossolani, come erbe e spezie, e i fori piccoli per aglio in polvere, cannella e altro ancora.

- Materiale: acciaio inox e vetro
- Dimensioni: 6,5 x 6,5 x 11,4 cm
- Peso: 42 gr

### Macina sale

#### **OXO 1140600**

Dispenser per macinare, servire e conservare il sale con diametro del chicco regolabile fino a 5 finiture differenti.

- Dimensioni: 5,6 x 5,6 x 14 cm
- Capacità sale: 85 gr

### Macina pepe

#### **OXO 1140700**

Dispenser come OXO 1140700 ma per pepe.

### Separa grasso

#### **OXO 11273100**

Utensile da cucina per separare il grasso dai sughi. Il grasso sale in cima e solo il liquido di cottura viene versato dal beccuccio.

- Materiale: plastica BPA free
- Impugnatura comoda e facile da stringere
- Corpo trasparente con marcature di misurazione
- Capacità: 500 ml
- Dimensioni: 11,2 x 19,8 x 13 cm



Cucchiaio  
**OXO 3120100**



Cucchiaio forato  
**OXO 3120200**



Servispaghetti  
**OXO 3120300**



Mestolo  
**OXO 3120500**



Paletta forata  
**OXO 3120600**



Pinza da portata  
**OXO 3121300**



### Cucchiaio

#### **OXO 3120100**

Cucchiaio elegante per mescolare e servire con manico ergonomico in gomma antiscivolo dal massimo comfort.

- Materiale: acciaio inox
- Lavabile in lavastoviglie
- Dimensioni: 31,2 x 6,8 cm

### Cucchiaio forato

#### **OXO 3120200**

Cucchiaio forato elegante per mescolare e servire con manico ergonomico in gomma antiscivolo dal massimo comfort.

- Materiale: acciaio inox
- Lavabile in lavastoviglie
- Dimensioni: 30,4 x 6,9 cm

### Servispaghetti

#### **OXO 3120300**

Mestolo forato elegante per spaghetti per mescolare e servire con manico ergonomico in gomma antiscivolo dal massimo comfort.

- Materiale: acciaio inox
- Lavabile in lavastoviglie
- Dimensioni: 32,39 x 7,62 cm



### Mestolo

#### **OXO 3120500**

Mestolo elegante per servire con manico ergonomico in gomma antiscivolo dal massimo comfort.

- Materiale: acciaio inox
- Lavabile in lavastoviglie
- Dimensioni: 33,02 x 10,8 cm



### Paletta forata

#### **OXO 3120600**

Paletta forata elegante per servire con manico ergonomico in gomma antiscivolo dal massimo comfort.

- Materiale: acciaio inox
- Lavabile in lavastoviglie
- Dimensioni: 33,02 x 8,26 cm

### Pinza da portata

#### **OXO 3121300**

Pinza elegante da portata, design classico e resistente ideale per servire l'insalata.

- Materiale: acciaio inox
- Lavabile in lavastoviglie
- Dimensioni: 23,5 x 8,26 cm





Cucchiaio da portata forato  
**OXO 3120900**



Cucchiaio da portata  
**OXO 3121000**



Paletta per dolci  
**OXO 3121100**



Spatola per lasagna  
**OXO 3121200**



Scolapasta in acciaio  
**OXO 11330800**



### Cucchiaio

#### **OXO 3120900**

Cucchiaio forato elegante per mescolare e servire con manico ergonomico.

- Materiale: acciaio inox
- Lavabile in lavastoviglie
- Dimensioni: 27,9 x 5,7 cm

### Cucchiaio da portata

#### **OXO 3121000**

Cucchiaio elegante per mescolare e servire con manico ergonomico.

- Materiale: acciaio inox
- Lavabile in lavastoviglie
- Dimensioni: 27,3 x 5,7 cm

### Paletta per dolci

#### **OXO 3121100**

Paletta per dolci elegante per tagliare e servire con manico ergonomico. Bordo seghettato per facilitare il taglio della fetta di torta.

- Materiale: acciaio inox
- Lavabile in lavastoviglie
- Dimensioni: 26,04 x 6,99 cm

### Spatola per Lasagna

#### **OXO 3121200**

Paletta per lasagne elegante con manico ergonomico.

- Materiale: acciaio inox
- Lavabile in lavastoviglie
- Dimensioni: 27,31 x 6,35 cm



### Scolapasta in acciaio

#### **OXO 11330800**

Scolapasta robusto con fori tondi e comodi manici, ideale per scolare pasta e verdure.

- Materiale: acciaio inossidabile
- Prese morbide e antiscivolo
- Cinque piedini per garantire la stabilità nel lavello
- Lavabile in lavastoviglie
- Capacità: 2,8 Lt
- Dimensioni: Ø 28,3 x 24,1 cm





Grattugia  
**OXO 3121400**



0 7 198 12 052 144



Rotella per pizza  
**OXO 3121500**



0 7 198 12 052 151

### Grattugia

#### **OXO 3121400**

Grattugia in acciaio inossidabile inciso super tagliente, questa grattugia è progettata per grattugiare in modo efficiente ingredienti come formaggio, verdure, cioccolato e molto altro.

- Manico elegante e confortevole
- Involucro protettivo
- Materiale: acciaio inox
- Lavabile in lavastoviglie
- Dimensioni: 29,2 x 6,9 cm

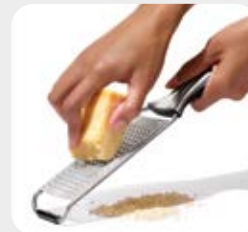

### Rotella per pizza

#### **OXO 3121500**

Rotella per tagliare la pizza con lama affilata in acciaio inossidabile. Il bordo affusolato affetta facilmente la pizza con il cornicione spesso e i condimenti.

- Manico elegante e confortevole
- Protezione per le dita in acciaio inox per la sicurezza
- Materiale: acciaio inox
- Lavabile in lavastoviglie
- Dimensioni: 21,6 x 10,2 x 2,5 cm

### Pelapatate

#### **OXO 3121700**

Pelapatate con lama liscia affilata in acciaio inossidabile. Pela facilmente frutta e verdura con il minimo sforzo senza andare troppo in profondità.

- Manico elegante e confortevole
- Materiale: acciaio inox
- Lavabile in lavastoviglie
- Dimensioni: 19 x 3,1 cm

### Pelapatate seghettato

#### **OXO 3126600**

Pelapatate con lama affilata seghettata in acciaio inossidabile. Pela facilmente frutta e verdura con il minimo sforzo senza andare troppo in profondità.

- Manico elegante e confortevole
- Materiale: acciaio inox
- Lavabile in lavastoviglie
- Dimensioni: 19 x 3,1 cm



### Pelapatate lama oscillante

#### **OXO 3121800**

Pelapatate con lama mobile a Y in acciaio inossidabile. Pela facilmente frutta e verdura con il minimo sforzo senza andare troppo in profondità.

- Manico elegante e confortevole
- Materiale: acciaio inox
- Lavabile in lavastoviglie
- Dimensioni: 12,7 x 7,62 cm



Pelapatate  
**OXO 3121700**



0 7 198 12 052 175



Pelapatate seghettato  
**OXO 3126600**



0 8 400 97 780 467



Pelapatate lama oscillante  
**OXO 3121800**



0 7 198 12 052 182



Paletta  
**OXO 1071534**



Paletta  
**OXO 1071536**



Paletta omelette  
**OXO 1071532**



Paletta pancake  
**OXO 1071533**



Schiaccia avocado  
**OXO 11324800**



Schiacciapatate  
**OXO 77891**



Cucchiaio  
**OXO 1190600**



#### Paletta

##### **OXO 1071534**

Paletta antiaderente flessibile.

- Materiale: silicone resistente fino a 315°C
- Manico morbido e antiscivolo
- Lavabile in lavastoviglie
- Dimensioni: 31,8 x 10 x 8,3 cm

#### Paletta

##### **OXO 1071536**

Paletta antiaderente flessibile.

- Materiale: silicone resistente fino a 315°C
- Manico morbido e antiscivolo
- Lavabile in lavastoviglie
- Dimensioni: 28,5 x 8 x 8,3 cm

#### Paletta omelette

##### **OXO 1071532**

Paletta antiaderente flessibile.

- Materiale: silicone resistente fino a 315°C
- Manico morbido e antiscivolo
- Lavabile in lavastoviglie
- Dimensioni: 34,3 x 9,5 x 8,3 cm

#### Paletta pancake

##### **OXO 1071533**

Paletta antiaderente flessibile.

- Materiale: silicone resistente fino a 315°C
- Manico morbido e antiscivolo
- Lavabile in lavastoviglie
- Lunghezza: 30 cm

#### Schiaccia avocado

##### **OXO 11324800**

Utensile adatto per pressare, schiacciare e amalgamare ingredienti morbidi come avocado, uova, purea di patate e carne macinata. Le 4 lame morbide in silicone consentono una facile pulizia della ciotola di preparazione. Ideale per la realizzazione di guacamole, insalata di uova, avocado toast, pane alla banana, purè di patate, fagioli e altro.

- Materiale: silicone
- Adatto per pentole antiaderenti
- Manico morbido e antiscivolo
- Lavabile in lavastoviglie
- Lunghezza: 30 cm

#### Schiacciapatate

##### **OXO 77891**

Macina patate antiaderente.

- Materiale: nylon resistente fino a 200°C
- Adatto per pentole antiaderenti
- Manico morbido e antiscivolo
- Lavabile in lavastoviglie
- Lunghezza: 28 cm

#### Cucchiaio

##### **OXO 1190600**

Cucchiaio per servire.

- Materiale: nylon resistente fino a 200°C
- Adatto per pentole antiaderenti
- Manico morbido e antiscivolo
- Lavabile in lavastoviglie
- Dimensioni: 2,5 x 6,5 x 33 cm





Cucchiaio forato  
**OXO 1191300**



Mestolo  
**OXO 1190800**



Paletta quadrata  
**OXO 1190300**



Paletta rotonda  
**OXO 1190200**



Porziona spaghetti  
**OXO 1190900**



Cucchiaio in legno  
**OXO 1058024**



Paletta in legno  
**OXO 1058020**



#### Utensili in nylon resistente

- Nylon resistente fino a 200°C
- Adatti per pentole antiaderenti
- Manico morbido e antiscivolo
- Lavabili in lavastoviglie

#### Cucchiaio forato

##### **OXO 1191300**

Cucchiaio forato per mescolare e scolare pasta o verdure.

- Dimensioni: 2,5 x 6,5 x 33 cm

#### Mestolo

##### **OXO 1190800**

Mestolo per servire zuppe e minestre.

- Dimensioni: 2,5 x 6,5 x 33 cm

#### Paletta quadrata

##### **OXO 1190300**

Paletta forata quadrata per girare le uova e grigliare il formaggio.

- Dimensioni: 2,5 x 9 x 33 cm

#### Paletta rotonda

##### **OXO 1190200**

Paletta forata rotonda per girare le uova e grigliare il formaggio.

- Dimensioni: 12 x 34,2 cm

#### Porziona spaghetti

##### **OXO 1190900**

Utensile forato per servire gli spaghetti.

- Dimensioni: 2,5 x 6,5 x 33 cm

#### Cucchiaio in legno

##### **OXO 1058024**

Utensile in legno (pezzo unico) con finitura naturale ad olio che ricopre e protegge la superficie.

- Punta tonda
- Materiale: legno di faggio
- Adatto per pentole antiaderenti
- Lavabile solo a mano
- Lunghezza: 31 cm

#### Paletta in legno

##### **OXO 1058020**

Utensile in legno (pezzo unico) con finitura naturale ad olio che ricopre e protegge la superficie.

- Punta quadrata
- Materiale: legno di faggio
- Adatto per pentole antiaderenti
- Lavabile solo a mano
- Lunghezza: 35 cm



Spatola a cucchiaino  
**OXO 11280800**



Spatola media  
**OXO 11280300**



Cucchiaino da cucina  
**OXO 11281600**



Cucchiaino da cucina  
**OXO 11281800**



Cucchiaino da cucina  
**OXO 11281400**



Mestolo  
**OXO 11282000**



Mestolo  
**OXO 11282200**



Spatola  
**OXO 11282400**



### Utensili in silicone resistente

- Adatti per pentole antiaderenti
- Manico morbido e antiscivolo
- Lavabili in lavastoviglie

#### Spatola a cucchiaino

##### **OXO 11280800**

Utensile da cucina in morbido silicone rosa per mescolare, raschiare e altro.

- Materiale: silicone resistente fino a 315°C
- Dimensioni: 30,6 x 5,3 cm

#### Spatola media

##### **OXO 11280300**

Utensile da cucina in morbido silicone rosa per mescolare, raschiare e altro.

- Materiale: silicone resistente fino a 315°C
- Dimensioni: 31,75 x 5,3 cm

#### Cucchiaino da cucina

##### **OXO 11281600**

Cucchiaino forato in morbido silicone nero per mescolare, scolare e altro.

- Materiale: silicone resistente al calore
- Dimensioni: 32,4 x 5,7 cm

#### Cucchiaino da cucina

##### **OXO 11281800**

Cucchiaino con bordo rinforzato flessibile in morbido silicone nero per mescolare, servire e altro.

- Materiale: silicone resistente al calore
- Dimensioni: 30,4 x 5,7 cm

#### Cucchiaino da cucina

##### **OXO 11281400**

Cucchiaino in morbido silicone nero per mescolare, servire e altro.

- Materiale: silicone resistente al calore
- Dimensioni: 33 x 5,7 cm

#### Mestolo

##### **OXO 11282000**

Mestolo in morbido silicone nero per mescolare, servire e altro.

- Materiale: silicone resistente al calore
- Dimensioni: 34,2 x 9,5 cm

#### Mestolo

##### **OXO 11282200**

Mestolo da cucina come OXO 11282000, ma con le seguenti dimensioni:

- Dimensioni: 32,4 x 8,2 cm

#### Spatola

##### **OXO 11282400**

Spatola in morbido silicone nero per servire e per girare hamburger o altro.

- Materiale: silicone resistente al calore
- Dimensioni: 30,5 x 7,6 cm



Paletta lasagne  
**OXO 11186700**



Schiumarola a cucchiaio  
**OXO 11338200**



Pennello  
**OXO 1071062**

- Lunghezza: 20 cm



Paletta per pesce  
**OXO 11240800**

- Lunghezza: 29,7 cm



Colino  
**OXO 11166900**

- Capacità: 2,4 L



Cestello  
**OXO 1067247**

- Dimensione: Ø 26 cm



#### Paletta lasagne

##### **OXO 11186700**

Utensile per porzionare, sollevare e servire le lasagne ma anche per girare hamburger e raschiare griglie.

- Materiale: acciaio inox
- Manico morbido e antiscivolo
- Lavabile in lavastoviglie
- Lunghezza: 31,4 cm

#### Schiumarola a cucchiaio

##### **OXO 11338200**

Utensile per raccogliere e filtrare alimenti, bolliti o fritti.

- Materiale: acciaio inox
- Manico morbido e antiscivolo
- Lavabile in lavastoviglie
- Dimensioni: 13,9 x 37,6 cm

#### Pennello

##### **OXO 1071062**

Pennello da cucina con setole in silicone antiaderente con un'ottima resistenza al calore e una rapida pulizia.

- Manico morbido e antiscivolo
- Materiale: silicone BPA free
- Lavabile in lavastoviglie
- Lunghezza: 20 cm

#### Paletta per pesce

##### **OXO 11240800**

Paletta forata per servire e cucinare filetti di pesce.

- Materiale: acciaio inox
- Manico morbido e antiscivolo
- Lavabile in lavastoviglie
- Dimensioni: 7 x 29,7 x 2 cm

#### Colino

##### **OXO 11166900**

Colino ideale per il lavaggio di orzo, quinoa, riso e altro. I fori sono progettati per consentire all'acqua di defluire lentamente per lavare le impurità e l'amido di riso, quinoa, grano saraceno, orzo.

- Piccoli fori laterali per far defluire l'acqua in eccesso
- Materiale: plastica BPA free
- Prese morbide e antiscivolo
- Lavabile in lavastoviglie
- Capacità: 2,4 L

#### Cestello

##### **OXO 1067247**

Vaporiera per la cottura a vapore in pentole da Ø 20 cm. Piedini mobili per tenere il cestello sollevato sopra l'acqua o per salvare spazio quando non è utilizzato.

- Manico rimovibile per la cottura di cibi di grandi dimensioni
- Materiale: acciaio inox
- Maniglia estensibile morbida e antiscivolo
- Foro nella maniglia per inserire una forchetta ed estrarre il cestello senza pericolo di scottature
- Lavabile in lavastoviglie
- Dimensioni: Ø 26 x 12 cm





Pinze  
**OXO 11309000**  
• Lunghezza: 47,5 cm



Paletta  
**OXO 11309100**  
• Lunghezza: 41 cm



Set pinza e paletta  
**OXO 11320200**



Spazzola per griglia  
**OXO 11356300**



Paletta  
**OXO 11309200**  
• Lunghezza: 36,8 cm



Pennello  
**OXO 11309300**  
• Lunghezza: 34,4 cm



### Pinze

#### **OXO 11309000**

Pinze in acciaio inox spazzolato con punte ondulate per afferrare meglio il cibo. Ideali per girare le carni e le verdure sulla griglia. Apri bottiglia incorporato.

- Facile da appendere vicino alla griglia
- Manici con prese morbide e antiscivolo
- Lavabile in lavastoviglie
- Lunghezza: 47,5 cm

### Paletta

#### **OXO 11309100**

Paletta in acciaio inox spazzolato. Ideali per girare hamburger, bistecca, pollo, pesce e altro sulla griglia.

- Facile da appendere vicino alla griglia
- Manici con prese morbide e antiscivolo
- Lavabile in lavastoviglie
- Lunghezza: 41 cm

### Set pinza e paletta

#### **OXO 11320200**

Set ideale per il barbecue con pinze OXO 11309000 e paletta OXO 11309100.

### Spazzola per griglia

#### **OXO 11356300**

Spazzola in acciaio inox spazzolato con testina estraibile. Ideale per la pulizia della griglia. Il corpo e la testina sono resistenti alle alte temperature. Il raschietto in metallo con scanalature è progettato per la pulizia profonda di tutti i tipi di griglie (tranne quelle rivestite in ceramica).

- Lunghezza: 51,3 cm

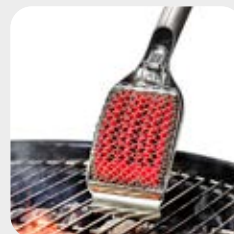

### Paletta

#### **OXO 11309200**

Paletta in acciaio inox spazzolato. Ideale per girare hamburger, bistecca, pollo, pesce e altro sulla griglia.

- Facile da appendere vicino alla griglia
- Manici con prese morbide e antiscivolo
- Lavabile in lavastoviglie
- Lunghezza: 36,8 cm

### Pennello

#### **OXO 11309300**

Pennello con testa angolare per la marinatura degli alimenti dotato di setole brevettate in silicone, progettate per afferrare, trattenere e distribuire le salse.

- Manico lungo morbido e antiscivolo
- Materiale: silicone BPA free
- Lavabile in lavastoviglie
- Lunghezza: 34,4 cm

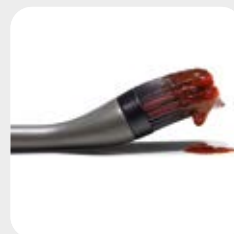



Pinze

**OXO 28481**

- Lunghezza: 22 cm



0 719812 284811



Pinze

**OXO 1101880**

- Lunghezza: 22 cm



0 719812 030180



Spiedini

**OXO 1130800**

- Lunghezza: 34 cm



0 719812 002248



Termometro digitale

**OXO 11181400**

0 719812 048154

## Pinze

**OXO 1101880**

Pinze in acciaio inox spazzolato.

- Materiale testine: silicone resistente fino a 315°C
- Adatto per pentole antiaderenti
- Manici con prese morbide e antiscivolo
- Lavabile in lavastoviglie
- Lunghezza: 22 cm

## Pinze

**OXO 28481**

Pinze in acciaio inox spazzolato. Si bloccano facilmente in posizione chiusa per una comoda conservazione. Grazie al foro in cima possono essere anche appese.

- Manici con prese morbide e antiscivolo
- Lavabile in lavastoviglie
- Lunghezza: 22 cm

## Spiedini

**OXO 11308000**

Set composto da 6 spiedini appuntiti e affilati in acciaio inox ideali per cuocere il cibo allo spiedo. Le maniglie sono progettate per raccogliere insieme i singoli spiedini per una conservazione ordinata e salvaspazio.

- Materiale: acciaio inox
- Lavabile in lavastoviglie
- Lunghezza: 34 cm

## Termometro digitale

**OXO 11181400**

Termometro digitale per alimenti con lettura immediata. Ideale per leggere la temperatura interna di carni, frutti di mare, torte e pane. L'ampio display consente una facile lettura. Batteria inclusa.

- Testa girevole di 90° per consentire la lettura del display da diverse angolazioni
- Il range del termometro è compreso tra -40°C e 150°C

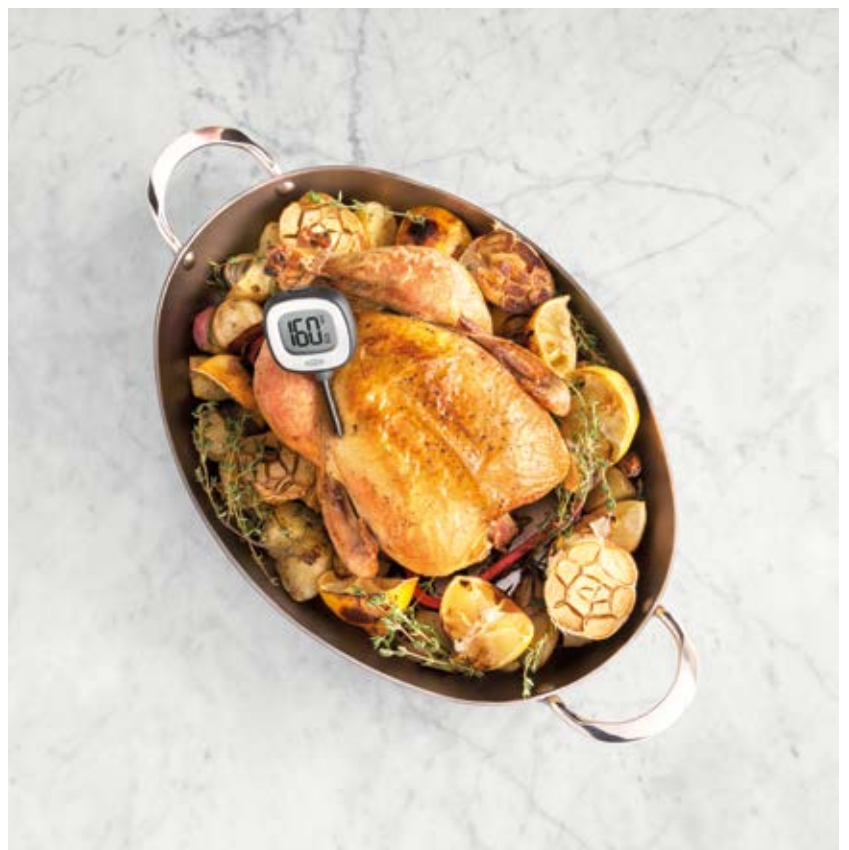



Bilancia per alimenti  
**OXO 11381700**



0 840097 707075



Frusta  
**OXO 3128500**

- Lunghezza: 29,1 cm



0 840097 780658



Mini frusta  
**OXO 11362100**

- Lunghezza: 18,3 cm



0 840097 705118



Frusta  
**OXO 74091**

- Lunghezza: 22 cm



0 719812 740911



Frusta  
**OXO 74291**

- Lunghezza: 28 cm



0 719812 742915



Bilancia per alimenti  
**OXO 11381700**

Bilancia digitale compatta da cucina.

- Comoda funzione di tara per il dosaggio degli ingredienti
- Schermo digitale di facile lettura con numeri grandi
- Unità di misura: once, libbre, grammi o chilogrammi
- Piattaforma in vetro resistente alle macchie e lavabile
- 4 batterie AA incluse
- Dimensioni: 15,9 x 21,6 cm

Frusta  
**OXO 3128500**

Frusta dalla forma allungata e stretta ideale per sbattere le uova, mescolare la pastella, montare la panna e salse anche in contenitori stretti e poco voluminosi. L'elegante manico in acciaio inox spazzolato ha un design innovativo che si adatta al palmo della mano per garantire il massimo comfort.

- Manico ergonomico
- Fili della frusta in acciaio inox
- Lavabile in lavastoviglie
- Dimensioni: 6,8 x 29,1 cm

Mini frusta  
**OXO 11362100**

Frusta dalle dimensioni contenute, perfetta per preparare il condimento dell'insalata o sbattere un uovo alla volta in ciotole e contenitori stretti o poco profondi.

- Manico ergonomico morbido e antiscivolo
- Fili della frusta in acciaio inox
- Lavabile in lavastoviglie
- Dimensioni: 3,2 x 18,3 cm

Frusta  
**OXO 74091**

Frusta come OXO 11362100 ma di diverse dimensioni.

- Lunghezza: 22 cm

Frusta  
**OXO 74291**

Frusta come OXO 11362100 ma di diverse dimensioni.

- Lunghezza: 28 cm



Sbattitore manuale

**OXO 1126980**

- Lunghezza: 30 cm



0 719812 032696



Porziona gelato

**OXO 11294900**

0 719812 006413



Porziona gelato

**OXO 11295000**

0 840097 700212



Porziona gelato

**OXO 11295100**

0 840097 700229

**Sbattitore manuale**
**OXO 1126980**

Sbattitore manuale a manovella per omelette e dolci perfettamente soffici. La base si stacca facilmente premendo i due bottoni laterali e le fruste possono essere rimosse per una facile pulizia.

- Manico ergonomico morbido e antiscivolo
- Fili della frusta in acciaio inox
- Fruste lavabili in lavastoviglie
- Lunghezza: 30 cm

**Porziona gelato**
**OXO 11294900**

Paletta per raccogliere il gelato in modo semplice e veloce con struttura arrotondata abbastanza robusta anche per il gelato più duro. Il manico sagomato e morbido con estremità imbottita si adatta comodamente alla mano.

- Manico morbido e antiscivolo
- Materiale: acciaio inox
- Lavabile in lavastoviglie
- Lunghezza: 23,1 cm

**Porziona gelato**
**OXO 11295000**

Paletta per raccogliere il gelato in modo semplice e veloce con testa curva a forma ovale, ideale per creare sfere perfettamente arrotondate. La struttura è abbastanza robusta anche per il gelato più duro. Il manico sagomato e morbido con estremità imbottita si adatta comodamente alla mano.

- Manico morbido e antiscivolo
- Materiale: acciaio inox
- Lavabile in lavastoviglie

**Porziona gelato**
**OXO 11295100**

Paletta con grilletto per raccogliere il gelato in modo semplice e veloce grazie a una semplice pressione della leva. Ideale per creare palline rotonde. Il manico sagomato e morbido con estremità imbottita si adatta comodamente alla mano.

- Manico morbido e antiscivolo
- Materiale: acciaio inox
- Lavabile in lavastoviglie







Apribottiglie  
**OXO 3112700**



Set 2 tappi per vino  
**OXO 3113600**



Cavatappi a doppia leva  
**OXO 3110200**



Cavatappi ad ali con tagliacapsule  
**OXO 3113400**



### Apribottiglie

#### **OXO 3112700**

Apribottiglie pressofuso doppio, il lato pop-top apre i tappi di metallo con un semplice gesto del polso, mentre il lato twist-top fa presa sui denti dei tappi di metallo per un'apertura facilitata.

- Corpo robusto in acciaio inossidabile
- Impugnatura morbida e confortevole, antiscivolo

### Set 2 tappi per vino

#### **OXO 3113600**

Tappi per bottiglie espandibili, ideali per conservare il sapore del vostro vino. Basta premere sulla parte superiore e la guarnizione in silicone si espande per adattarsi perfettamente alla bottiglia, impedendo all'aria di entrare ed evitando perdite e sgocciolamenti.

- Lavabili in lavastoviglie

### Cavatappi a doppia leva

#### **OXO 3110200**

Cavatappi da cameriere a doppia leva con forma sottile e compatta per un utilizzo semplice e comodo. La vite antiaderente entra dolcemente nei tappi di sughero con il minimo sforzo. Il design a doppia leva consente di rimuovere agevolmente il tappo di sughero con due semplici movimenti.

- Materiale: acciaio inox

### Cavatappi ad ali con tagliacapsule

#### **OXO 3113400**

Cavatappi ad ali con tagliacapsule rimovibile sulla base. Il corpo allungato è comodo da tenere in mano. La vite antiaderente entra dolcemente nei tappi di sughero con il minimo sforzo. La manopola morbida e antiscivolo gira dolcemente, rimuovendo il tappo senza romperlo.

- Materiale: acciaio inox
- Lavabile a mano





Dosatore doppio  
**OXO 3130700**



0 840097 780870



Beccuccio  
**OXO 3105100**



0 719812 050515



Filtro per cocktail  
**OXO 1058016**



0 719812 006413



Pestello  
**OXO 3104900**



0 719812 050492



Shaker per cocktail  
**OXO 3130600**



0 840097 780863



Secchiello per ghiaccio con pinza  
**OXO 3107300**



0 719812 050737

### Dosatore doppio

#### **OXO 3130700**

Double Jigger con impugnatura morbida e antiscivolo, permette un dosaggio preciso per la miscelazione dei cocktail. Da un lato riporta le seguenti misurazioni: 1/3, 3/4 e 1 1/2 oz (un jigger), mentre l'altro lato: 1/4, 1/2 e 1 oz.

- Materiale: acciaio inox
- Lavabili in lavastoviglie

### Beccuccio

#### **OXO 3105100**

Lo Shot Pourer permette di avere il controllo totale del versamento durante la preparazione dei cocktail ed evitare sgocciolamenti. Le nervature flessibili rendono lo Shot Pourer facile da inserire o estrarre da una bottiglia. Adattabile alla maggior parte delle bottiglie di liquore.

- Materiale: acciaio inox
- Lavabili in lavastoviglie

### Filtro per cocktail

#### **OXO 1058016**

Strainers per la preparazione dei cocktail adattabile a shaker o bicchieri standard con comodo poggiatesta morbido, confortevole e antiscivolo.

- Materiale: acciaio inox
- Lavabile in lavastoviglie

### Pestello

#### **OXO 3104900**

Strumento per la preparazione dei cocktail "pestati". Il pestello è dotato di una testa in nylon e di un'impugnatura morbida e antiscivolo, lo strumento perfetto per aggiungere erbe fresche e agrumi a mojito e caipirinha.

- Corpo robusto in acciaio inossidabile
- Impugnatura morbida e confortevole, antiscivolo
- Lavabile in lavastoviglie

### Shaker per cocktail

#### **OXO 3130600**

Shaker per cocktail con due guarnizioni in silicone per evitare le perdite. Ideale per misurare, agitare e servire cocktail come un professionista.

- Tappo del misuratore incluso
- Colino incorporato mantiene le bevande nitide e pulite
- Corpo robusto in acciaio inossidabile
- Impugnatura morbida confortevole e antiscivolo
- Lavabile in lavastoviglie

### Secchiello per ghiaccio con pinza

#### **OXO 3107300**

Secchiello a doppia parete in grado di mantenere il ghiaccio a una temperatura costante e a impedire la formazione di condensa all'esterno. Il coperchio trasparente permette l'apertura con una sola mano e una chiusura sicura, mentre la base antiscivolo mantiene il secchiello stabile. Il set viene fornito con pinze dotate di denti affilati per afferrare facilmente i cubetti di ghiaccio.

- Corpo robusto in acciaio inossidabile
- Impugnatura morbida e confortevole, antiscivolo
- Lavabile a mano
- Capacità: 4L





Contenitore in vetro

**OXO 11174000**

- Capacità: 1,8 L
- Dimensioni: 24 x 16,5 x 9,5 cm



0 719812 047416



Contenitore in vetro

**OXO 11174200**

- Capacità: 0,4 L
- Dimensioni: 15,8 x 10 x 6 cm



0 719812 047430

## Contenitori in vetro

**OXO 11174..**

Contenitori per alimenti in vetro con tappo a chiusura ermetica, di varie dimensioni, possono essere utilizzati anche per servire.

- Possono passare da temperature molto basse del freezer, al calore del forno senza rischi di rottura o scheggiatura
- Coperchi in plastica a scatto assicurano una perfetta sigillatura
- Design impilabile e salva spazio
- Adatti al freezer, forno e microonde
- Lavabili in lavastoviglie
- Materiale: vetro di borosilicato e plastica BPA free





POP Cereal Dispenser

**OXO 11113900**

- Capacità: 2,3 L
- Dimensioni: 25,9 x 10 x 20,8 cm



0 719812 041407



POP Cereal Dispenser

**OXO 11114000**

- Capacità: 3,2 L
- Dimensioni: 25,9 x 10 x 26,6 cm



0 719812 041414



Dispenser universale

**OXO 11247400**

- Capacità: 1,1 L
- Dimensione: 18,5 x 7,6 x 19,1 cm



0 719812 686301



Dispenser universale

**OXO 11247600**

- Capacità: 1,5 L
- Dimensioni: 18,5 x 7,6 x 23,4 cm



0 719812 686325



Cucchiaino misuratore

**OXO 11235200**

- Capacità: 120 ml



0 719812 686503

## POP Cereal Dispenser

**OXO 1111 ..**

Dispenser ermetici di varie dimensioni dal formato snello, ideale per conservare e per versare direttamente il contenuto.

- Guarnizioni in silicone in grado di isolare l'interno dall'esterno
- Facile apertura e chiusura del coperchio con una sola mano
- Design snello permette una facile presa del contenitore anche quando è pieno
- Beccuccio progettato per versare il contenuto in modo semplice
- Lavabili in lavastoviglie
- Materiale: plastica e silicone BPA free

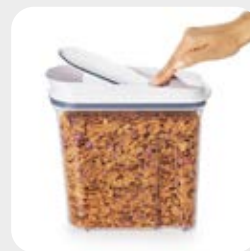

## Dispenser universale

**OXO 1124 ..**

Dispenser ermetici dal formato snello, ideali per conservare e versare direttamente il contenuto.

- Guarnizioni in silicone in grado di isolare l'interno dall'esterno
- Facile apertura e chiusura del coperchio con una sola mano
- Design snello permette una facile presa del contenitore anche quando è pieno
- Beccuccio progettato per versare il contenuto in modo semplice
- Lavabili in lavastoviglie
- Materiale: plastica e silicone BPA free

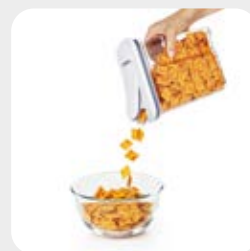

## Cucchiaino misuratore

**OXO 11235200**

Cucchiaino ideale per misurare o porzionare ingredienti secchi come farina, zucchero, avena, riso, cereali, fagioli e altro ancora. Posizionabile nella parte inferiore dei nuovi coperchi dei contenitori POP (esclusi contenitori mini).

- Capacità: 120 ml
- Lavabili in lavastoviglie
- Materiale: plastica BPA free





Asciuga insalata  
**OXO 1351580**



Asciuga insalata  
**OXO 1351680**



Asciuga insalata  
**OXO 11262700**



Asciuga insalata  
**OXO 1071497**



### Asciuga insalata

#### **OXO 1351580**

Perfetta per lavare insalata, erbe o frutti di bosco con meccanismo a pompa brevettata, pulsante freno centrifuga e base antiscivolo. Cestello e recipiente utilizzabili anche singolarmente.

- Cestello lavabile in lavastoviglie
- Dimensioni: 27,7 x 26,7 x 20,3 cm

### Asciuga insalata

#### **OXO 1351680**

Come OXO 1351580 ma più piccola.

- Dimensioni: 20,3 x 20,3 x 18 cm



### Asciuga insalata

#### **OXO 11262700**

Perfetta per lavare insalata, erbe o frutti di bosco con meccanismo a pompa brevettata, pulsante freno centrifuga e base antiscivolo. Ciotola in vetro borosilicato utilizzabile anche singolarmente per servire insalate o altro.

- Lavabile in lavastoviglie
- Dimensioni: 15,2 x 27,2 cm
- Capacità del cestello: 4,1 L
- Capacità ciotola: 5,9 L

### Asciuga insalata

#### **OXO 1071497**

Ciotola asciuga insalata perfetta per lavare insalata, erbe o frutti di bosco con meccanismo a pompa brevettata, pulsante freno centrifuga e base antiscivolo. Cestello e recipiente utilizzabili anche singolarmente.

- Materiale: acciaio inox e plastica BPA free
- Cestello lavabile in lavastoviglie
- Dimensioni: Ø 27 x 20 cm









Big Square mini  
**OXO 11233700**

- Capacità: 1 L
- Dimensioni: 16,5 x 16,5 x 7,9 cm



0 719812 684932



Big Square short  
**OXO 11233600**

- Capacità: 2,6 L
- Dimensioni: 16,5 x 16,5 x 15,9 cm



0 719812 684925



Big Square Medium  
**OXO 11233500**

- Capacità: 4,2 L
- Dimensioni: 16,5 x 16,5 x 24,1 cm



0 719812 684918



Big Square Tall  
**OXO 11233400**

- Capacità: 5,7 L
- Dimensioni: 16,5 x 16,5 x 32 cm



0 719812 684901

Ermetici, impilabili e poco ingombranti, completamente lavabili in lavastoviglie, i contenitori POP mantengono freschi gli alimenti secchi e organizzano la tua cucina.

Disponibili in forme e dimensioni innovative, offrono nuove possibilità di conservare ingredienti indispensabili quali farina, zucchero, caffè, cereali, avena, granaglie, pasta e spezie.

Dotato di una pratica linea graduata, angoli arrotondati per trovare più facilmente posto nella dispensa e realizzato in materiale robusto e privo di BPA, è l'ideale per portare ordine in casa.

I contenitori POP non sono solo per la cucina: puoi usarli in qualsiasi ambiente desideri una maggiore organizzazione.

Big Square  
**OXO 1123 ..**

Contenitori ermetici a forma quadrata con comodo bottone centrale per una facile apertura e chiusura, mantengono gli alimenti freschi e asciutti e la tua dispensa organizzata.

- Disponibili in varie dimensioni
- Design compatto e impilabile con tutta la linea POP
- Lavabili in lavastoviglie
- Materiale: plastica e silicone BPA free





POP Container Set 5 pz  
**OXO 11235900**



0 719812 685151

### POP Container Set 5 pz

#### **OXO 11235900**

Contenitori ermetici di diversa forma e capienza con comodo bottone centrale per una facile apertura e chiusura, mantengono gli alimenti freschi e asciutti e la tua dispensa organizzata.

Il set include: 1 contenitore da 0,4 L, 2 contenitori da 1,1 L, 1 contenitore da 1,7 L e 1 contenitore da 2,1 L.

- Design compatto e impilabile con tutta la linea POP
- Lavabili in lavastoviglie
- Materiale: plastica e silicone BPA free





Small square mini

**OXO 11236700**

- Capacità: 0,4 L
- Dimensioni: 10,8 x 10,8 x 7,9 cm



0 7 1 9 8 1 2 6 8 5 2 3 6



Small square short

**OXO 11234000**

- Capacità: 1 L
- Dimensioni: 10,8 x 10,8 x 15,9 cm



0 7 1 9 8 1 2 6 8 4 9 6 3



Small square medium

**OXO 11233900**

- Capacità: 1,6 L
- Dimensioni: 10,8 x 10,8 x 24,1 cm



0 7 1 9 8 1 2 6 8 4 9 5 6



Small square tall

**OXO 11233800**

- Capacità: 2,1 L
- Dimensioni: 10,8 x 10,8 x 32 cm



0 7 1 9 8 1 2 6 8 4 9 4 9

Small square

**OXO 1123..**

Contenitori ermetici a forma quadrata con comodo bottone centrale sul coperchio per una facile apertura e chiusura, mantengono gli alimenti freschi e asciutti e la tua dispensa organizzata.

- Disponibili in varie dimensioni
- Design compatto e impilabile con tutta la linea POP
- Lavabili in lavastoviglie
- Materiale: plastica e silicone BPA free





Rectangle mini  
**OXO 11234700**

- Capacità: 0,6 L
- Dimensioni: 16,5 x 10,8 x 7,9 cm



0 719812 685038

Rectangle short  
**OXO 11234600**

- Capacità: 1,6 L
- Dimensioni: 16,5 x 10,8 x 17 cm



0 719812 685021



Rectangle medium  
**OXO 11234500**

- Capacità: 2,5 L
- Dimensioni: 16,5 x 10,8 x 24,1 cm



0 719812 685014

Rectangle tall  
**OXO 11234400**

- Capacità: 3,5 L
- Dimensioni: 16,5 x 10,8 x 32 cm



0 719812 685007

Rectangle  
**OXO 11234 ..**

Contenitori ermetici a forma rettangolare con comodo bottone centrale sul coperchio per una facile apertura e chiusura, mantengono gli alimenti freschi e asciutti e la tua dispensa organizzata.

- Disponibili in varie dimensioni
- Design compatto e impilabile con tutta la linea POP
- Lavabili in lavastoviglie
- Materiale: plastica e silicone BPA free





Slim rectangle mini

**OXO 11235000**

- Capacità: 0,2 L
- Dimensioni: 15,9 x 8,3 x 9,1 cm



0 719812 685069



Slim rectangle short

**OXO 11234900**

- Capacità: 1,1 L
- Dimensioni: 15,9 x 8,3 x 15,9 cm



0 719812 685052



Slim rectangle medium

**OXO 11234800**

- Capacità: 1,8 L
- Dimensioni: 15,9 x 8,3 x 24,1 cm



0 719812 685045

### Slim rectangle

Contenitori ermetici a forma snella rettangolare con comodo bottone centrale sul coperchio per una facile apertura e chiusura, mantengono gli alimenti freschi e asciutti e la tua dispensa organizzata.

- Disponibili in varie dimensioni
- Design compatto e impilabile con tutta la linea POP
- Lavabili in lavastoviglie
- Materiale: plastica e silicone BPA free



Mini square mini

**OXO 11234300**

- Capacità: 0,2 L
- Dimensioni: 8,3 x 8,3 x 7,9 cm



0 719812 684994



Mini square short

**OXO 11234200**

- Capacità: 0,5 L
- Dimensioni: 8,3 x 8,3 x 15,9 cm



0 719812 684987

### Mini square

Contenitori ermetici a forma quadrata snella con comodo bottone centrale sul coperchio per una facile apertura e chiusura, mantengono gli alimenti freschi e asciutti e la tua dispensa organizzata.

- Disponibili in varie dimensioni
- Design compatto e impilabile con tutta la linea POP
- Lavabili in lavastoviglie
- Materiale: plastica e silicone BPA free





Small square short

**OXO 3118400**

- Capacità: 1 L
- Dimensioni: 9,9 x 9,9 x 17 cm



0 719812 051840



Big square short

**OXO 3118300**

- Capacità: 2,6 L
- Dimensioni: 15,8 x 15,8 x 10,1 cm



0 719812 051833



Big square medium

**OXO 3118200**

- Capacità: 4,2 L
- Dimensioni: 16,5 x 14,4 x 24,3 cm



0 719812 051826



Rectangle short

**OXO 3118800**

- Capacità: 1,6 L
- Dimensioni: 10,5 x 16 x 17,1 cm



0 719812 051888



Rectangle medium

**OXO 3118700**

- Capacità: 2,6 L
- Dimensioni: 16,5 x 10,1 x 24,1 cm



0 719812 051871

L'elegante coperchio in acciaio inossidabile rende questi contenitori una scelta intelligente per le cucine moderne. Ermetici, impilabili e poco ingombranti, completamente lavabili in lavastoviglie, i contenitori POP mantengono freschi gli alimenti secchi e organizzano la tua cucina.

### Steel POP Container

**OXO 3118..**

Contenitori ermetici con coperchio in acciaio inox, di varie forme e misure, con comodo bottone centrale per una facile apertura e chiusura, mantengono gli alimenti freschi e asciutti e la tua dispensa organizzata.

- Disponibili in varie dimensioni
- Design compatto e impilabile con tutta la linea Steel POP
- Lavabili in lavastoviglie
- Materiale: acciaio inox plastica e silicone BPA free





Green saver  
**OXO 11139900**

- Capacità: 1,5 L
- Dimensioni: 17,5 x 14,9 x 10,2 cm



0 719812 044002



Green saver  
**OXO 11140000**

- Capacità: 4 L
- Dimensioni: 21,8 x 19,3 x 15 cm



0 719812 044019



Green saver  
**OXO 11141000**

- Capacità: 4,7 L
- Dimensioni: 33,4 x 16,2 x 14,2 cm



0 719812 044026



Filtri a carbone  
**OXO 11145300**

- Set da 4 pz.



0 719812 044545

### Green saver

#### **OXO 111 ..**

Contenitori ermetici con sistema di conservazione dei prodotti alimentari ai carboni attivi e cestelli removibili che favoriscono un corretto flusso d'aria. Le bocchette di ventilazione mantengono l'umidità ottimale all'interno del contenitore. Disponibili in 3 dimensioni e capacità: 1.5 L perfetto per frutti di bosco, uva e altri piccoli frutti e ortaggi; 4 L per la verdura più grande come la lattuga o i broccoli; 4,7 L per la verdura dalla forma allungata (zucchine, carote, cetrioli.)

- 1 filtro ai carboni attivi incluso
- Design compatto e impilabile con tutta la linea Green Saver
- Lavabili in lavastoviglie
- Materiale: plastica BPA free e carboni attivi

### Filtri a carbone

#### **OXO 11145300**

Frutta e verdura emettono naturalmente gas etilene, che provoca un deterioramento prematuro dei vegetali. I filtri al carbone aiutano a mantenere il cibo fresco più a lungo assorbendo il gas etilene. Ogni filtro dona freschezza fino 90 giorni e può essere utilizzato con qualsiasi prodotto Green Saver.

- Inserire i filtri nell'apposito vano all'interno del coperchio
- Set da 4 pz.





Contenitore Prep &amp; Go

**OXO 11301500**

- Dimensioni: 21 x 19,7 x 8,3 cm



0 719812 001593



Contenitore Prep &amp; Go

**OXO 11301600**

- Dimensioni: 18,5 x 17,8 x 6,9 cm



0 719812 001609



Contenitore Prep &amp; Go

**OXO 11301700**

- Dimensioni: 11,4 x 17,8 x 7 cm



0 719812 001616



Contenitore Prep &amp; Go

**OXO 11301500**

Contenitore per il trasporto di cibo composto da un singolo scompartimento grande e uno più piccolo. Il coperchio ha una finestra trasparente e una guarnizione removibile in silicone per mantenere i liquidi, e due clip di chiusura per una maggiore sicurezza. La base dispone anche di maniglie per un facile trasporto dal microonde alla tavola. La confezione contiene anche un piccolo contenitore tondo per le salse.

- Chiusura ermetica
- Utilizzabile in microonde
- Lavabile in lavastoviglie
- Materiale: plastica e silicone BPA free
- Dimensioni: 21 x 19,7 x 8,3 cm



Contenitore Prep &amp; Go

**OXO 11301600**

Contenitore per il trasporto di cibo composto da un singolo scompartimento. Il coperchio ha una finestra trasparente e una guarnizione removibile in silicone per mantenere i liquidi, e due clip di chiusura per una maggiore sicurezza. La base dispone anche di maniglie per un facile trasporto dal microonde alla tavola.

- Chiusura ermetica
- Utilizzabile in microonde
- Lavabile in lavastoviglie
- Materiale: plastica e silicone BPA free
- Dimensioni: 18,5 x 17,8 x 6,9 cm



Contenitore Prep &amp; Go

**OXO 11301700**

Contenitore per il trasporto di cibo con cestello. Il cestello removibile è utilissimo per sciacquare la frutta sotto il rubinetto, dopodiché può essere riposto all'interno del contenitore.

Il coperchio ha una finestra trasparente, una guarnizione removibile in silicone per mantenere i liquidi, e due clip di chiusura per una maggiore sicurezza. La base dispone anche di maniglie per un facile trasporto dal microonde alla tavola.

- Chiusura ermetica
- Utilizzabile in microonde
- Lavabile in lavastoviglie
- Materiale: plastica e silicone BPA free
- Dimensioni: 11,4 x 17,8 x 7 cm





Contenitore Prep &amp; Go

**OXO 11301800**

- Dimensioni: 18,4 x 26,7 x 6,3 cm



0 719812 001623



Contenitore Prep &amp; Go

**OXO 11302000**

- Dimensioni: 15,9 x 19,1 x 7,6 cm



0 719812 001647



Contenitore Prep &amp; Go

**OXO 11302100**

- Dimensioni: 19,2 x 15,1 x 5,7 cm



0 719812 001654

Contenitore Prep &amp; Go

**OXO 11301800**

Contenitore per il trasporto di cibo composto da 3 scompartimenti separati. Il coperchio ha 3 finestre trasparenti (una per ogni scomparto), tre guarnizioni removibili in silicone per mantenere i liquidi, e due clip di chiusura per una maggiore sicurezza. La base dispone anche di maniglie per un facile trasporto dal microonde alla tavola.

- Chiusura ermetica
- Utilizzabile in microonde
- Lavabile in lavastoviglie
- Materiale: plastica e silicone BPA free
- Dimensioni: 18,4 x 26,7 x 6,3 cm



Contenitore Prep &amp; Go

**OXO 11302000**

Contenitore per il trasporto di cibo composto da un singolo scompartimento. Il coperchio ha una finestra trasparente e una guarnizione removibile in silicone per mantenere i liquidi, e due clip di chiusura per una maggiore sicurezza. La base dispone anche di maniglie per un facile trasporto dal microonde alla tavola.

- Chiusura ermetica
- Utilizzabile in microonde
- Lavabile in lavastoviglie
- Materiale: plastica e silicone BPA free
- Dimensioni: 19,1 x 15,9 x 7,6 cm

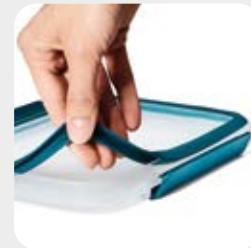

Contenitore Prep &amp; Go

**OXO 11302100**

Contenitore per il trasporto di cibo composto da 2 scompartimenti separati. Il coperchio ha due finestre trasparenti (una per ogni scomparto), due guarnizioni removibili in silicone per mantenere i liquidi, e due clip di chiusura per una maggiore sicurezza. La base dispone anche di maniglie per un facile trasporto dal microonde alla tavola.

- Chiusura ermetica
- Utilizzabile in microonde
- Lavabile in lavastoviglie
- Materiale: plastica e silicone BPA free
- Dimensioni: 19,2 x 15,1 x 5,7 cm





Set posate  
**OXO 11301400**



0 719812 001586



Flacone piccolo  
**OXO 11219200**

- Capacità: 175 ml



0 719812 683478



Flacone medio  
**OXO 11219300**

- Capacità: 350 ml



0 719812 683485



Scatola porta burro  
**OXO 11198400**



0 719812 049854

### Set posate

#### **OXO 11301400**

Forchetta, cucchiaio e coltello in acciaio inox di dimensioni standard in un comodissimo contenitore da trasporto. Tutti e tre i pezzi si incastrano ordinatamente nella custodia compatta. Ideale da utilizzare al lavoro, a scuola, e durante i picnic.

- Materiale: Lavabile in lavastoviglie



### Flaconi

#### **OXO 1121 ..**

Flaconi dispenser per condimenti, ideali per salse, olii, condimenti per insalata, sciroppo, ecc.

- Tappo attaccato alla bottiglia per una facile apertura con una sola mano. 3 diversi indicatori di misurazione: tazze, oz, ml
- Materiale: plastica BPA free

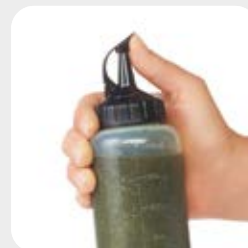

### Scatola porta burro

#### **OXO 11198400**

Piatto porta burro con coperchio.

- Piedini antiscivolo mantengono il piatto stabile
- Materiale: plastica BPA free

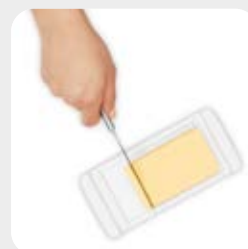





Dispenser  
**OXO 11247900**

- Capacità: 355 ml



0 7 198 12 686356



Dispenser  
**OXO 11278600**

- Capacità: 155 ml



0 7 198 12 689449



Guanto da forno  
**OXO 11220100**



0 7 198 12 683560



Guanto da forno  
**OXO 11219800**



0 7 198 12 683539



Magneti multiuso  
**OXO 13328400**

- Set da 4 pz.



0 840097 701745



Clip multiuso  
**OXO 13362600**

- Set da 4 pz.



0 840097 705163

## Dispenser

### OXO 112 ..

Oliera in vetro con beccuccio di precisione. Le due modalità di versamento consentono di variare il flusso di olio o aceto con precisione. Per un utilizzo corretto utilizzare condimenti come olio, aceto e salsa di soia, condimenti e salse più densi potrebbero ostruire il beccuccio.

- 2 velocità di versamento
- Beccuccio anti goccia e coperchio evitano le fuoriuscite
- Lavabili in lavastoviglie
- Materiale: vetro e acciaio inox

## Guanto da forno

### OXO 112 ..

Guanto da cucina in silicone, protegge da fiamme, macchie e vapore.

- Disponibile in due colori diversi
- Morbido rivestimento in tessuto per un maggiore isolamento e comfort
- Protezione aggiuntiva anche sugli avambracci
- Resistenza alle alte temperature: fino a 230°C
- Lavabile in lavatrice

## Magneti multiuso

### OXO 13328400

Clip con magnete in plastica resistente e rivestimento morbido e confortevole al tatto. Ideali per sigillare le buste, tenere gli appunti e organizzare i documenti.

- Set da 4 pz.

## Clip multiuso

### OXO 13362600

Clip colorate con una robusta struttura in plastica e impugnatura morbida. Le bocche antiscivolo mantengono una presa ben salda e i fori consentono di appenderle con facilità a un filo, un gancio, o a un chiodo.

- Set da 4 pz.



Portautensili estensibile

**OXO 13321900**

0 840097 701097



Portautensili estensibile

**OXO 13322100**

0 840097 701110



Portautensili estensibile

**OXO 1314600**

0 719812 021461

Portautensili estensibile

**OXO 13321900**

Organizer con divisori vani removibili in base al numero e alle dimensioni degli utensili da riporre. Lo spazio espanso può contenere oggetti più lunghi per un maggiore stoccaggio. Tutte le componenti sono removibili per una facile pulizia.

- Piedini antiscivolo mantengono il portautensili in posizione
- Dimensioni chiuso: 41,5 x 25 x 6,3 cm
- Dimensioni espanso: 41,5 x 41,5 x 6,3 cm

Portautensili estensibile

**OXO 13322100**

Organizer con divisori e vani regolabili in base al numero e alle dimensioni degli utensili da riporre. Lo spazio espanso può contenere oggetti più lunghi per un maggiore stoccaggio. Tutte le componenti sono removibili per una facile pulizia.

- Piedini antiscivolo mantengono il portautensili in posizione
- Dimensioni chiuso: 41,5 x 25 x 6,3 cm
- Dimensioni espanso: 41,5 x 41,5 x 6,3 cm

Portautensili estensibile

**OXO 1314600**

Organizer con divisori e vani regolabili in base al numero e alle dimensioni degli utensili da riporre. Lo spazio espanso può contenere oggetti più lunghi per un maggiore stoccaggio.

- Piedini antiscivolo mantengono il portautensili in posizione
- Dimensioni chiuso: 38,7 x 24,7 x 7 cm
- Dimensioni espanso: 38,7 x 40 x 7 cm





Porta rotolo  
**OXO 13321800**



0 840097 701080



Porta utensili in acciaio  
**OXO 1066734**



0 719812 014210



Pattumiera Easy-Clean  
**OXO 13294600**



0 719812 000909



Portaspugna a ventosa  
**OXO 13273500**



0 719812 688930



Tappettino grande  
**OXO 13265200**



0 719812 688107

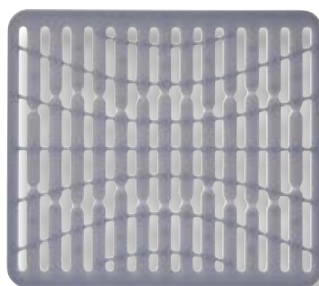

Tappettino piccolo  
**OXO 13138100**



0 719812 043821

### Porta rotolo

#### **OXO 13321800**

Porta rotolo dal design semplice che permette di afferrare e strappare un singolo foglio con una sola mano, grazie alla presenza del braccio a molla. La base antiscivolo è rinforzata per una maggiore stabilità. Compatibile con la maggior parte dei rotoli di dimensioni regolari.

- Materiale: acciaio inox con finitura anti impronta
- Dimensioni: 30,7 x Ø 17,7 cm

### Porta utensili in acciaio

#### **OXO 1066734**

Porta utensili rotante per individuare più facilmente gli strumenti, può raccogliere oltre 15 utensili da cucina di varie dimensioni.

- Tappo scola utensili removibile
- Il corpo alto e la base sagomata permettono di tenere gli utensili in posizione verticale
- 3 divisori interni per una migliore organizzazione
- Lavabili in lavastoviglie
- Materiale: acciaio inox
- Dimensioni: 21,3 x 15,5 x 11,5 cm

### Pattumiera Easy-Clean

#### **OXO 13294600**

Il contenitore per compost facile da pulire e adatto all'uso sul piano di lavoro è stato progettato pensando alle esigenze di tutti i giorni in cucina. Il coperchio può essere aperto e chiuso con una mano e impedisce la fuoriuscita degli odori. La maniglia robusta facilita il trasporto del contenitore pieno e le pareti interne lisce ne semplificano la pulizia.

- Capacità: 6,62 L

### Portaspugna a ventosa

#### **OXO 13273500**

Portaspugna da lavabo con ventosa, può essere installato nel lavello in modo che il lavandino rimanga pulito e ordinato.



### Tappettino grande

#### **OXO 13265200**

Tappettino rettangolare in morbido silicone. Grazie all'esclusivo design a nervature l'acqua di risciacquo scorre via più velocemente, piatti e stoviglie si asciugano più velocemente.

- Materiale: silicone
- Resistente al calore fino a 215°C
- Dimensioni: 0,6 x 43 x 32 cm

### Tappettino piccolo

#### **OXO 13138100**

Tappettino in morbido silicone per proteggere lavelli in acciaio inox, piatti, posate e bicchieri dalle scheggiature. Progettato per tagliare un foro esattamente dove serve se si desidera avere un'apertura in corrispondenza dello scarico. La struttura rigida e rialzata permette un adeguato flusso d'aria e d'acqua evitando la formazione di muffe.

- 3 punti di ritaglio, sopra, centrale e sotto
- Materiale: silicone
- Resistente al calore fino a 220°C
- Dimensioni: 30 x 33 cm



Scola e asciuga bottiglie  
**OXO 13314400**



0 84 0097 7003 42



Scolapiatti pieghevole  
**OXO 13322800**



0 84 0097 7011 89



Scolaposate  
**OXO 13199900**

- Materiale: plastica



0 71 9812 6815 42



Scolaposate  
**OXO 13192100**

- Materiale: acciaio



0 71 9812 1049 22 9

### Scola e asciuga bottiglie

#### **OXO 13314400**

Scola e asciuga bottiglie, borracce, tazze e cannuce, ideale per tenerle pulite e asciutte. Il design innovativo sorregge fino a quattro bottiglie d'acqua e quattro tappi, mentre due piccoli supporti mantengono fino a quattro cannuce riutilizzabili. Il cestello si smonta e si incastra nella base per essere riposto in modo facile senza occupare spazio.

- Piedini antiscivolo aiutano a mantenere la stabilità
- Piatto di scarico lavabile in lavastoviglie
- Dimensioni: 31,2 cm x 16 cm



### Scolapiatti pieghevole

#### **OXO 13322800**

Scolapiatti collassabile con telaio in alluminio antiruggine caratterizzato da un design a due strati che contiene oggetti di tutte le dimensioni. Il piatto di drenaggio incorporato presenta parti rialzate che mantengono gli oggetti lontano dall'acqua per un'asciugatura rapida ed efficiente.

- Piedini antiscivolo aiutano a mantenere il cestello stabile
- Piatto removibile può essere posizionato su entrambi i lati dello scolapiatti
- Dimensioni: 41,6 cm x 37 cm

### Scolaposate

#### **OXO 13199900**

Organizer per posate e diversi strumenti per la pulizia. Diviso in scompartimenti separati consente di posizionare in maniera ordinata spugne, spazzole e utensili in posizione verticale. I fori di drenaggio consentono all'acqua in eccesso di defluire.

- Smontabile per una facile pulizia
- Cassetto salva goccia estraibile con beccuccio
- Materiale: plastica BPA free

### Scolaposate

#### **OXO 13192100**

Organizer per posate e diversi strumenti per la pulizia. Diviso in scompartimenti separati consente di posizionare in maniera ordinata spugne, spazzole e utensili in posizione verticale. I fori di drenaggio consentono all'acqua in eccesso di defluire.

- Smontabile per una facile pulizia
- Cassetto salva goccia estraibile con beccuccio
- Materiale: acciaio





Lavapiatti con dispenser  
**OXO 1312280**



Ricambi  
**OXO 1256500**



Lavapiatti con dispenser  
**OXO 12361700**



Ricambi  
**OXO 12361200**

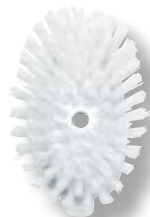

Ricambi  
**OXO 1062326**



Protezione scarico vasca da bagno  
**OXO 1395500**



Filtro per Lavello  
**OXO 13289400**



### Lavapiatti con dispenser

#### **OXO 1312280**

Spazzola lavapiatti con dispenser, rilascia il sapone con la leggera spinta del pulsante.

- Materiale: silicone e nylon
- Setole morbide e flessibili non rovinano le pentole antiaderenti
- Impugnatura morbida, confortevole e antiscivolo
- Dimensioni: 5 x 5 x 12,8 cm



### Ricambi

#### **OXO 1256500**

Set composto da 2 spazzole di ricambio per OXO 36481.

### Lavapiatti con dispenser

#### **OXO 12361700**

Spazzola lavapiatti con dispenser, rilascia il detersivo con la leggera spinta del pulsante. Basta svitare la parte superiore del manico della spazzola per riempire di detersivo.

- Materiale: silicone e nylon
- Setole morbide e flessibili non rovinano le pentole antiaderenti
- Impugnatura morbida, confortevole e antiscivolo
- Dimensioni: 23,6 x 7,6 cm



### Ricambi

#### **OXO 12361200**

Set composto da 2 spazzole di ricambio per OXO 12361700.

### Ricambi

#### **OXO 1062326**

Set composto da 2 spazzole di ricambio per OXO 1067529.

### Protezione scarico vasca da bagno

#### **OXO 1395500**

Filtro per lo scarico del lavandino. Trattiene residui e i capelli e permette all'acqua il passaggio. Il bordo in silicone mantiene il dispositivo di protezione dello scarico in posizione.

- Materiale: acciaio inox e silicone
- Dimensioni: Ø 7 cm

### Filtro per Lavello

#### **OXO 13289400**

Questo strumento 2 in 1 è dotato di un cestello in silicone che trattiene i residui di cibo e può essere usato anche perappare il lavandino. La parte inferiore in silicone non graffia..

- Materiale: acciaio inox e silicone
- Dimensioni: Ø 11 cm



Spazzole da cucina  
**OXO 12155000**

- Set da 2 pz.



Spazzola per verdure  
**OXO 33781**



Spazzola per griglia  
**OXO 1312480**



Spazzola lavapiatti  
**OXO 21691**



Scovolino per bottiglie  
**OXO 1329080**



Tergivetro multiuso  
**OXO 1062122**



### Spazzole da cucina

#### **OXO 12155000**

Set compatto per una pulizia dettagliata degli infissi e degli apparecchi da cucina. Le spazzole con setole in nylon resistenti sono ideali per la pulizia degli spazi stretti.

- I robusti raschietti di nylon rimuovono le macchie più ostinate e la sporcizia accumulata
- Incastro con clip per una comoda conservazione
- Impugnatura morbida, confortevole e antiscivolo
- Lavabile in lavastoviglie
- Dimensioni: 20 x 2 cm

### Spazzola per verdure

#### **OXO 33781**

Spazzola per la pulizia di verdure come patate e carote. Le setole di nylon sono robuste e resistenti, mentre l'impugnatura flessibile e antiscivolo consente una presa stabile e comoda.

- Impugnatura morbida, confortevole e antiscivolo
- Lavabile in lavastoviglie

### Spazzola per griglia

#### **OXO 1312480**

Spazzola resistente ideale per la pulizia di griglie elettriche, rimuove cibo e grasso senza danneggiare le superfici delicate.

- Setole morbide e flessibili non rovinano le pentole antiaderenti
- Spazzola in silicone resistente alle alte temperature fino a 300°C
- Impugnatura morbida, confortevole e antiscivolo
- Lavabile in lavastoviglie

### Spazzola lavapiatti

#### **OXO 21691**

Spazzola resistente in nylon ideale per lavare pentole, padelle e piatti rimuove cibo e grasso senza danneggiare superfici delicate.

- Setole morbide e flessibili non rovinano le pentole antiaderenti
- Impugnatura morbida, confortevole e antiscivolo
- Lavabile in lavastoviglie

### Scovolino per bottiglie

#### **OXO 1329080**

Set composto da spazzola per bottiglie, spazzola per cannucce sportive e un pulitore per i dettagli ideale per pulire le piccole fessure di tappi e coperchi delle borracce.

- Setole di nylon resistenti
- Impugnatura morbida, confortevole e antiscivolo

### Tergivetro multiuso

#### **OXO 1062122**

Strumento per il lavaggio dei vetri flessibile e con profilo sottile.

- Gancio con ventosa a forte tenuta per riporla con comodità
- Manico morbido e confortevole
- Dimensioni: 25,5 x 2,5 x 15,5 cm





Mocio spray  
**OXO 12170600**



Mocio  
**OXO 12171100**



Ricambio per mocio spray  
**OXO 12171000**



Ricambio per mocio  
**OXO 12171200**



Set 2 ricambi raschietto per mocio spray  
**OXO 12170700**



### Mocio spray

#### **OXO 12170600**

Mocio spray in microfibra con porta detergente incorporato, consente di passare senza problemi dallo straccio alla pulizia di piccole porzioni di pavimento. Grazie all'innovativo meccanismo con leva sull'impugnatura è possibile erogare il detergente in modo uniforme, eliminando l'utilizzo del secchio. La testina girevole in microfibra, raggiunge anche gli angoli più lontani attirando e tratteneo efficacemente lo sporco. Il mocio è utilizzabile anche con il raschietto per la pulizia profonda di piccole porzioni di pavimento.

- Impugnatura comoda con leva facile da premere
- La testina in microfibra è lavabile in lavatrice
- Estensibile fino a 143,5 cm

### Mocio

#### **OXO 12171100**

Mocio dotato di spugna assorbente in grado di coprire ampie superfici con un solo passaggio. Il panno in microfibra cattura e trattiene lo sporco per una pulizia accurata. Il manico, comodo e facile da impugnare, consente di strizzare manualmente il panno con una semplice trazione.

- Impugnatura comoda con leva facile da premere
- La testina in microfibra è lavabile in lavatrice
- Estensibile fino a 143,5 cm





Set per spazzare  
**OXO 1335280**



Set per spazzare  
**OXO 1335280**

Set per la pulizia composto da scopa e paletta. La scopa raccoglie grandi quantità di sporco grazie alle setole in PET resistenti e dal giusto spessore. La paletta può stare in piedi da sola e agevola la raccolta di sporco e polvere grazie alla superficie dentellata.

- La scopa si aggancia alla paletta e può essere riposta in modo ordinato senza ingombrare
- Scopa e paletta in alluminio ben bilanciate e leggere
- Il profilo della paletta aderisce perfettamente al pavimento
- Impugnatura morbida antiscivolo per massimizzare il comfort

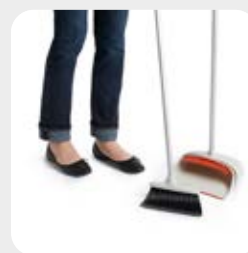

Spazzola microfibra  
**OXO 1335180**

Spazzola morbida in microfibra per la pulizia della casa. Ideale per catturare la polvere senza l'uso di prodotti chimici per la pulizia.

- Impugnatura morbida, confortevole, antiscivolo
- Spazzola removibile per il lavaggio

Spazzola microfibra estensibile  
**OXO 1334580**

Spazzola estensibile morbida in microfibra per la pulizia di armadi, librerie mobili di notevole altezza. Ideale per catturare la polvere senza l'uso di prodotti chimici per la pulizia.

- Estensibile fino a 132 cm
- La testa ruota di 270° e si blocca in più angoli
- Spazzola removibile per il lavaggio

Spazzola microfibra  
**OXO 1335180**



Spazzola microfibra estensibile  
**OXO 1334580**







Levapelucchi per abiti  
**OXO 12168800**



0 719812 046891



Levapelucchi  
**OXO 12331200**



0 840097 702025



Paletta e scopino  
**OXO 1334480**



0 719812 033440



Set compatto  
**OXO 1334280**



0 719812 033426



Levapelucchi per abiti  
**OXO 12168800**

Spazzola dotata di micro setole per sollevare efficacemente e intrappolare capelli, pelucchi e peli di animali. Ideale per tenere pulite camicie, pantaloni, giacche e altro ancora.

- Sistema di pulizia brevettato senza ricariche e senza sprechi
- Lo sporco si deposita direttamente nel vano integrato fino a quando non viene svuotato
- Base autopulente: basta inserire completamente la spazzola al suo interno per eliminare la sporcizia
- La freccia alla base della spazzola grande indica in quale direzione strisciare per raccogliere la sporcizia
- La spazzola può pulire ampie superfici come divani e poltrone
- Dimensioni: 31 x 6 cm

Levapelucchi  
**OXO 12331200**

Spazzola compatta da viaggio, utile per rimuovere i peli di cane e gatto. La testina girevole lavora in tutte le direzioni per raccogliere pelucchi e peli di animali, la custodia pulisce la spazzola con una semplice passata.

- Dimensioni aperta: 4,1 x 27,4 cm
- Dimensioni chiusa: 4,1 x 17,5 cm

Paletta e scopino  
**OXO 1334480**

Set per la pulizia composto da scopino e paletta.

- Setole in PET resistenti e dal giusto spessore
- Il profilo della paletta aderisce perfettamente al pavimento
- Impugnatura lunga per una presa più facile

Set compatto  
**OXO 1334280**

Set compatto per una rapida pulizia composto da scopino e paletta.

- Setole in PET resistenti e dal giusto spessore
- Il profilo della paletta aderisce perfettamente al pavimento
- Impugnatura morbida, confortevole e antiscivolo
- Facile da riporre in un cassetto
- Dimensioni: 25,5 x 2,5 x 15,5 cm



Spazzola per elettronica  
**OXO 12274200**



0 719812 689005



Set spazzole pulizia profonda  
**OXO 1285700**



0 719812 028576



Spazzola pulizia per elettronica  
**OXO 12246100**



0 719812 686172

### Spazzola per elettronica

#### **OXO 12274200**

Strumento per la pulizia profonda di apparecchi elettronici con spazzole in microfibra e silicone per rimuovere le impronte digitali e polvere da telefoni cellulari e tastiere.

- Spazzola retraibile e coperchio per il lato in silicone
- Dimensioni: 1,6 x 10 x 25 cm

### Set spazzole pulizia profonda

#### **OXO 1285700**

Spazzole per la pulizia di punti più difficili, dove lo sporco si accumula ed è difficile da rimuovere, ideale per il passaggio in binari stretti, infissi, piani cottura e altro ancora.

- Spazzola grande e spazzola piccola a due teste
- Impugnatura morbida, confortevole, antiscivolo
- Dimensioni: 16,5 x 3,9 x 2 cm

### Spazzola pulizia per elettronica

#### **OXO 12246100**

Strumento per la pulizia profonda di tastiere e schermo con spazzola in microfibra, rimuove le impronte digitali e sporco da schermi e vetro. La spazzola con setole fini rimuove anche lo sporco più ostinato.

- Spazzola retraibile e coperchio per il lato in microfibra







Torna all'indice del catalogo

Visita il sito [kunzigroup.com](http://kunzigroup.com)



**finamill**<sup>®</sup>



# FINAMILL





finamill®

La macinazione delle spezie può risultare complessa e difficile. Il processo di pressione manuale con mortaio e pestello, e la necessità di costante pulizia, rappresentano un rituale che può richiedere diverso tempo e molteplici sforzi.

Inoltre questo tradizionale procedimento non consente di mantenere fresco il macinato a meno che non venga utilizzato nell'immediato, questo perché il sapore e l'aroma delle spezie che risiedono nel loro olio, una volta esposto all'aria, evaporano. Ecco perché le spezie appena macinate sono molto più gustose.

Grazie all'innovazione e alla qualità di FinaMill è possibile dare nuova vita alle vostre ricette preferite e godere di una nuova esperienza culinaria che esalta i sapori delle spezie appena macinate in pochissimo tempo, con il minimo sforzo.

Il design e la qualità dei prodotti FinaMill sono stati riconosciuti dal concorso A'Design, uno dei più grandi e influenti riconoscimenti di design al mondo, e dal RED DOT AWARD come prodotto più innovativo e per il miglior design tra le cucine ed elettrodomestici.



reddot winner 2022

Distribuito in Italia da:

 **KÜNZI**  
PROUD. FAMILY. COMPANY. Since 1936





Finamill Starter Kit  
**FNM GP181132-1121MIB**

• Colore: nero



0 722152 850080



#### Finamill Starter Kit

##### **FNM GP181132-1121MIB**

Set con macina spezie elettrico ricaricabile con cavo USB in grado di macinare spezie intere di ogni forma e dimensione in modo facile e veloce. Basta riempire una capsula FinaPod con la vostra spezia preferita, applicarla al FinaMill con un semplice gesto e premere il pulsante per ottenere una pioggia di spezie appena macinate. Le capsule FinaPod possono essere usate anche per la conservazione delle spezie e sono intercambiabili con un semplice clic, grazie al meccanismo ad incastro.

- Macinatura regolabile fine o grossolana
- Utilizzabile con una sola mano
- Materiali: lame in ceramica e corpo in plastica 100% BPA Free
- Alimentazione: batteria ricaricabile con cavo USB (incluso)
- Indicatore dello stato della batteria
- Dimensioni: 8,6 x 8,2 x 22,7 cm
- Peso: 240 gr

La confezione regalo contiene:

- 1 Finamill con ricarica USB
- 1 capsula FinaPod PRO Plus
- 1 capsula FinaPod MAX
- 1 vassoio nero da 3 postazioni





Finamill Starter Kit

**FNM GP181132-1121SAN**

• Colore: sangria



## Finamill Starter Kit

**FNM GP181132-1121SAN**

Set con macina spezie elettrico ricaricabile con cavo USB in grado di macinare spezie intere di ogni forma e dimensione in modo facile e veloce. Basta riempire una capsula FinaPod con la vostra spezia preferita, applicarla al FinaMill con un semplice gesto e premere il pulsante per ottenere una pioggia di spezie appena macinate. Le capsule FinaPod possono essere usate anche per la conservazione delle spezie e sono intercambiabili con un semplice clic, grazie al meccanismo ad incastro.

- Macinatura regolabile fine o grossolana
- Utilizzabile con una sola mano
- Materiali: lame in ceramica e corpo in plastica 100% BPA Free
- Alimentazione: batteria ricaricabile con cavo USB (incluso)
- Indicatore dello stato della batteria
- Dimensioni: 8,6 x 8,2 x 22,7 cm
- Peso: 240 gr

La confezione regalo contiene:

- 1 Finamill con ricarica USB
- 1 capsula FinaPod PRO Plus
- 1 capsula FinaPod MAX
- 1 vassoio nero da 3 postazioni







FinaMill  
**FNM GP180134-12SOC**

• Colore: soft cream



0 722152 650369



FinaMill  
**FNM GP180134-12MIB**

• Colore: midnight black



0 722152 650352



FinaMill  
**FNM GP180134-12STO**

• Colore: stone



0 722152 650345



FinaMill  
**FNM GP180134-12SAN**

• Colore: sangria



0 722152 650314



FinaMill  
**FNM GP180134-12SAG**

• Colore: sage



0 722152 650321



FinaMill  
**FNM GP180134-12BLU**

• Colore: navy blue



0 722152 650383

FinaMill

**FNM GP180134 ..**

Macina spezie elettrico a batterie in grado di macinare spezie intere di ogni forma e dimensione in modo facile e veloce. Basta riempire una capsula FinaPod con la vostra spezia preferita, applicarla al FinaMill con un semplice gesto e premere il pulsante per ottenere una pioggia di spezie appena macinate. Le capsule FinaPod possono essere usate anche per la conservazione delle spezie e sono intercambiabili con un semplice clic, grazie al meccanismo ad incastro. La confezione contiene 2 capsule FinaPod PRO Plus per spezie oleose e di uso quotidiano.

- Macinatura regolabile fine o grossolana
- Utilizzabile con una sola mano
- Materiali: lame in ceramica e corpo in plastica 100% BPA Free
- Alimentazione: 3 batterie AA (non incluse)
- Indicatore dello stato della batteria
- Dimensioni: 8,6 x 8,2 x 22,7 cm
- Peso: 240 gr





FinaMill  
**FNM GP181134-12SOC**

• Colore: soft cream



0 722152 850073



FinaMill  
**FNM GP181134-12MIB**

• Colore: midnight black



0 722152 850066



FinaMill  
**FNM GP181134-12SAN**

• Colore: sangria



0 722152 850028



FinaMill  
**FNM GP181134-12SSP**

• Colore: acciaio inox



0 722152 850011

FinaMill

**FNM GP181134 ..**

Macina spezie elettrico ricaricabile con cavo USB in grado di macinare spezie intere di ogni forma e dimensione in modo facile e veloce. Basta riempire una capsula FinaPod con la vostra spezia preferita, applicarla al FinaMill con un semplice gesto e premere il pulsante per ottenere una pioggia di spezie appena macinate. Le capsule FinaPod possono essere usate anche per la conservazione delle spezie e sono intercambiabili con un semplice clic, grazie al meccanismo ad incastro. La confezione contiene 2 capsule FinaPod PRO Plus per spezie oleose e di uso quotidiano.

- Macinatura regolabile fine o grossolana
- Utilizzabile con una sola mano
- Materiali: lame in ceramica e corpo in plastica 100% BPA Free
- Alimentazione: batteria ricaricabile con cavo USB (incluso)
- Indicatore dello stato della batteria
- Dimensioni: 8,6 x 8,2 x 22,7 cm
- Peso: 240 gr





FinaPod PRO Plus  
**FNM FM134-1**



0 722152 650376



FinaPod MAX  
**FNM FM132-1**



0 722152 600043



FinaMill vassoio rettangolare  
**FNM FMA101-1**



0 722152 630040



FinaMill vassoio triangolare  
**FNM FMA100-1**



0 722152 630026



### FinaPod PRO Plus

#### **FNM FM134-1**

Capsula per macina spezie elettrico FinaMill in grado di macinare spezie e semi oleosi di uso quotidiano come: fave di cacao, semi di cardamomo, semi di sedano, sale marino, semi di coriandolo, semi di cumino, semi di aneto, semi di finocchio, zenzero essiccato e tritato, grani del paradiso, sale marino rosa delle Hawaii, semi di canapa, sale rosa dell'Himalaya, semi di senape, grani di pepe verde, rosa, bianco, semi di girasole, grani di pepe Tellicherry, aglio tostato e cipolla tostata.

### FinaPod MAX

#### **FNM FM132-1**

Capsula per macina spezie elettrico FinaMill in grado di macinare chicchi di caffè e spezie di grandi dimensioni come: pimento, semi di cumino nero, semi di carvi, peperoncino essiccato piquin, peperoncino essiccato chiltepin, bacche di ginepro, scorza d'arancia essiccata e tritata, scorza d'arancia essiccata e tritata, pepe rosso tritato. E erbe essiccate come: basilico, cilantro, fiocchi di sedano, aneto, erbe di Provenza, menta, origano, prezzemolo, rosmarino, salvia, timo.

### FinaMill vassoio rettangolare

#### **FNM FMA101-1**

Vassoio rettangolare impilabile per conservare 3 capsule FinaPods in modo ordinato. Realizzato in materiale resistente, mantiene le spezie organizzate.

- FinaPod non inclusi
- Dimensioni: 26,6 x 10,2 x 1,9 cm

### FinaMill vassoio triangolare

#### **FNM FMA100-1**

Vassoio triangolare impilabile per conservare 3 capsule FinaPods in modo ordinato. Realizzato in materiale resistente, mantiene le spezie organizzate.

- FinaPod non inclusi
- Dimensioni: 22,9 x 22,9 x 22,9 x 1,9 cm







Torna all'indice del catalogo

Visita il sito [kunzigroup.com](http://kunzigroup.com)



***Betty Bossi***

# BETTY BOSSI





# Betty Bossi



Betty Bossi nasce come pagina pubblicitaria di ricette e altre curiosità culinarie da affiancare ai prodotti del produttore di oli e grassi Astra/Sais. Unilever Svizzera è l'editor che promuove questi contenuti, per la prima volta nel 1956.

Il nome Betty Bossi prende spunto da una rivista americana per casalinghe molto in voga negli anni '50, "Betty Crocker". Il nome è stato reso più svizzero con l'aggiunta del cognome Bossi, molto diffuso nel Paese.

A metà degli anni Sessanta, la rivista Betty Bossi, ancora in bianco e nero, viene pubblicata ogni sei settimane con articoli specifici dedicati al cibo, alla cucina e alla gestione della casa in generale.

Nel 1973 viene pubblicato il primo libro di cucina Betty Bossi ed è subito un successo.

Il libro «Les Pâtisseries» rappresenta tutt'ora una pietra miliare nella storia della società.

Nel 1983, viene pubblicato il libro «Gâteaux, cakes & tourtes» ha venduto oltre 650.000 copie in quattro mesi. Un record che non è stato ancora battuto.

Nel 1977 viene fondata l'azienda Betty Bossi Verlag AG, una società indipendente della capogruppo e dei suoi prodotti. Oltre alla rivista, Betty Bossi inizia a produrre utensili pratici per la cottura e la pulizia.

Tra i primi articoli offerti vi sono vassoi per il formaggio, barattoli per i biscotti, pinze per l'insalata e gli spaghetti, carta da forno e formine per biscotti.

Ad oggi, da 40 a 50 nuovi prodotti vengono lanciati ogni anno.

Nel 1998 Betty Bossi lancia una delle prime piattaforme online in Svizzera, tutta dedicata alla cucina e ai prodotti per cucinare.

Nel 2002, Betty Bossi naviga la tendenza dei prodotti convenienza e lancia, in collaborazione con Coop, una varietà di prodotti freschi pronti, di alta qualità, raggruppati sotto il nome di "Betty Bossi IDEA".

"Ready to eat" e "pronti a cuocere" è il motto.

Ingredienti freschi di prima scelta, una preparazione attenta ai valori nutrizionali degli alimenti e l'attenzione alle condizioni ottimali di conservazione sono le caratteristiche dei preparati Betty Bossi. In aggiunta, sulle confezioni vengono proposte ricette e consigli sulla cucina.

Nel 2012 Betty Bossi diventa un marchio al 100% di Coop e continua nella sua mission iniziale: dare una mano a rendere la vita in cucina sempre stimolante e innovativa.

Distribuito in Italia da:

 **KÜNZI**  
PROUD. FAMILY. COMPANY. Since 1936





Hash Brown & Rösti Maker  
**BBS 155005.01**



7 612643 007358

#### Hash Brown & Rösti Maker

##### **BBS 155005.01**

Sbuccia e grattugia le patate bollite in due semplici passaggi. Una volta premuta la patata basta ruotare il tappo per rimuovere la buccia. Contenitore in plastica con griglia metallica.

- Materiale: plastica, filo metallico
- Lavabile in lavastoviglie (escluse griglie di taglio)
- Dimensione: Ø 11,5 × 15,5 cm





Sauce Maker  
**BBS 155020.01**



7 612643 007501



### Sauce Maker

#### **BBS 155020.01**

Aiuta a preparare velocemente tutti i tipi di salse. Provvisto di un serbatoio situato nel tappo che rilascia, tramite un pratico tasto, olio o burro facendole fluire lentamente nel contenitore e mescolandoli con il resto degli ingredienti, evitando così la coagulazione. Il fondo in silicone impedisce lo scivolamento e funge anche da tappo per conservare la salsa direttamente nel contenitore.

- Materiale: plastica BPA free, silicone e acciaio inox
- Lavabile in lavastoviglie
- Dimensione: 15 x 10 x 15,5 cm





Batter Maker  
**BBS 155007.01**



7 612643 007372



Batter Maker

**BBS 155007.01**

Miscelatore in plastica, acciaio inox e silicone. Dotato di contenitore, frusta e frullatore manuale per creare impasti omogenei e ben amalgamati, facili da distribuire sulla teglia grazie al foro posto sulla base del contenitore.

- Dotato di misurino
- Mini ricettario incluso nella confezione
- Materiale: plastica
- Lavabile in lavastoviglie
- Capacità: 1200 ml
- Dimensione: Ø 16 x 27 cm



Spätzle Maker  
**BBS 155004.01**



7 612643 007341

Spätzle Maker

**BBS 155004.01**

Spätzli pronti in 5 minuti, un solo apparecchio per preparare la pasta e produrre gli spätzli. Prepara 4 porzioni di spätzli in una volta sola.

- Utilizzo semplice grazie alle tacche di riempimento con indicazioni nelle ricette
- Non richiede forza
- Massima pulizia, senza schizzi e gocciolamenti
- Fondo antiscivolo
- Mini ricettario incluso nella confezione
- Materiale: plastica
- Fondo: silicone
- Lavabile in lavastoviglie
- Dimensioni: Ø 11 x 26 cm







Maxi Spiralizer  
**BBS 155001.01**



7 612643 007310

### Maxi Spiralizer **BBS 155001.01**

Realizza in pochissimo tempo e con il minimo sforzo spirali e spaghetti di frutta e verdura con: zucchine, patate, barbabietole, mele, carote etc.

Fornito di due dischi con 2 lame per spaghetti e per spirali. Completamente smontabile e facile da pulire, occupa poco spazio nella vostra cucina.

- Sistema di blocco a ventosa sul piano di lavoro.
- Lame in acciaio inox
- Materiale: plastica BPA free e acciaio inox
- Lavabile in lavastoviglie (lame e ventosa escluse)
- Dimensione: 8 x 14,5 x 26 cm





### Veggie Sheet Slicer

#### **BBS 155024.01**

Grazie all'innovativo Veggie Sheet Slicer si possono ottenere sottili sfoglie di verdure. Ideale per variazioni fantasiose, sane, leggere e colorate di piatti classici come lasagne, gratin o patatine fritte.

- Un Mini ricettario incluso nella confezione
- Materiale: plastica e lama in acciaio inox
- Non lavabile in lavastoviglie
- Dimensioni: 20 x 10 x 5,5 cm



### Veggie Sheet Slicer

#### **BBS 155024.01**



7 612643 009710





### Onion&Herb Chopper

#### **BBS 155033.01**

Trita cipolle e erbe. Taglia finemente erbe aromatiche e cipolle, a mano con facilità e senza lacrime.

- Adatto per prezzemolo, coriandolo, aneto, cipolle, aglio e peperoncino
- Mini ricettario incluso nella confezione
- Funziona senza corrente
- Materiale: plastica e acciaio inox
- Lavabile in lavastoviglie eccetto la lama
- Dimensioni: 7 x Ø11 cm



### Onion&Herb Chopper

#### **BBS 155033.01**



7







## Veggie Drill

**BBS 155002.01**

Leva i torsoli e scava frutta e verdura in caso di preparazioni con ripieno. Tramite le quattro teste con diametri diversi può essere utilizzata per la gran parte di frutta e verdura. Pratico, maneggevole e non ingombrante.

- Diametro teste: Ø 18, Ø 24, Ø 30, Ø 40 mm
- Mini ricettario incluso nella confezione
- Materiale: plastica BPA free
- Lavabile in lavastoviglie
- Dimensioni: 14 x 5,9 cm



Veggie Drill  
**BBS 155002.01**



7 612643 007327





Wonderbox  
BBS 155006.01



7 612643 007365

Wonderbox

**BBS 155006.01**

Cubo con meccanismo manuale per creare la pasta sfoglia ripiena in 3 diverse forme. Ideale per creazioni ripiene fatte in casa sia dolci che salate.

- Materiale: plastica
- Lavabile in lavastoviglie
- Dimensione: 11 x 9 x 9,5 cm







Dumpling Maker

**BBS 155021.01**

Forma ravioli con meccanismo manuale per creare deliziosi ravioli ripieni in pochi semplici passaggi. Ideali per realizzare due grandezze diverse, ravioli grandi e piccoli o sfoglie ripiene da cuocere al forno.

- Confezione da 2 tagliaravioli in 2 diverse grandezze e righelli
- Materiale: plastica BPA free e metallo
- Lavabile in lavastoviglie
- Dimensione piccolo: 7,5 x 7,5 x 3 cm
- Dimensione grande: 10 x 10 x 5 cm



Dumpling Maker

**BBS 155021.01**

- Set da 2 pz.



7 612643 009338





## Deco Cream Whipper

**BBS 155019.01**

Monta panna e decoratore per dolci di tutti i tipi, due funzioni in un unico strumento.

Mini ricettario incluso nella confezione

- Materiale: plastica BPA free e metallo
- Lavabile in lavastoviglie
- Dimensione: 8 x 22 Ø cm
- Capacità: 100-200 ml



Deco Cream Whipper

**BBS 155019.01**



7 612643 007495







Cookie Press  
BBS 155037.01



7 612643 010167

### Cookie Press

#### **BBS 155037.01**

Stampa biscotti bicolore manuale. È in grado di creare in modo semplice sei diverse forme di biscotti: stelle, fiori, quadrifogli, ghirlande, scacchiere e "S". Si possono creare le proprie forme, con una sola mano, direttamente sulla carta da forno.

- Materiale: plastica BPA free, acciaio inox
- Lavabile in lavastoviglie
- Dimensione: 8 x 36 cm





Mini Pizza Tool  
**BBS 155038.01**



7 612643 010228

Mini Pizza Tool

**BBS 155038.01**

Accessorio in grado di trasformare una base per pizza in 19 mini pizze esagonali, creare deliziosi finger food ideali da proporre durante gli happy hour o per fare spuntini veloci e gustosi.

- Resistente al calore fino a 160°C
- Mini ricettario con tante idee culinarie
- Lavabile in lavastoviglie
- Dimensione: Ø 32 cm





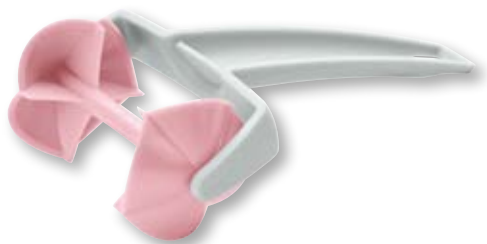

Rose Roller  
**BBS 155012.01**



7 612643 007426



Croissant Roller  
**BBS 155017.01**



7 612643 007471



Cracker Roller  
**BBS 155015.01**



7 612643 007457

### Rose Roller

#### **BBS 155012.01**

Rullo per fare tartine dolci o salate a forma di rosa adatto per le occasioni speciali.

- Ideale per impasti fino a 2 mm di spessore
- Precisione di taglio sul bordo
- Impugnatura ergonomica
- Mini ricettario incluso nella confezione
- Materiale: plastica BPA free
- Lavabile a mano
- Dimensione: Ø 4 x 17 x 7 cm



### Croissant Roller

#### **BBS 155017.01**

Rullo per creare i croissant dolci o salati in maniera pratica e maneggevole.

- Ideale per impasti fino a 2 mm di spessore
- Precisione di taglio sul bordo
- Impugnatura ergonomica
- Mini ricettario incluso nella confezione
- Materiale: plastica BPA free
- Lavabile a mano
- Dimensione: Ø 4 x 17 x 7 cm



### Cracker Roller

#### **BBS 155015.01**

Rullo per creare cracker dolci o salati, pane croccante in base ai propri gusti.

- Ideale per impasti da 2 a 4 mm di spessore
- Precisione di taglio sul bordo
- Impugnatura ergonomica
- Mini ricettario incluso nella confezione
- Materiale: plastica BPA free
- Lavabile a mano
- Dimensioni: Ø 4 x 17 x 9 cm





Pocket Roller  
**BBS 155008.01**



7 612643 007389



Nacho Roller  
**BBS 155009.01**



7 612643 007396



Grissini Roller  
**BBS 155010.01**



7 612643 007402

### Pocket Roller

#### **BBS 155008.01**

Rullo tagliapasta con impugnatura ergonomica garantisce un lavoro efficiente per creare in modo semplice e veloce aperitivi, dessert o merende.

- Ideale per impasti da 3 mm di spessore
- Precisione di taglio sul bordo
- Impugnatura ergonomica
- Mini ricettario incluso nella confezione
- Materiale: plastica BPA free
- Lavabile a mano
- Dimensione: Ø 5 x 17 x 9 cm



### Nacho Roller

#### **BBS 155009.01**

Rullo per tagliare vari tipi di impasti a forma di triangolo. Ideale per preparare in modo facile e veloce i vostri nachos fatti in casa.

- Ideale per impasti da 3 mm di spessore
- Precisione di taglio sul bordo
- Impugnatura ergonomica
- Mini ricettario incluso nella confezione
- Materiale: plastica BPA free
- Lavabile a mano
- Dimensione: Ø 5 x 17 x 9 cm



### Grissini Roller

#### **BBS 155010.01**

Rullo per tagliare vari tipi di impasti fino a 3 mm di spessore, ideale per preparare in modo facile e veloce i vostri grissini fatti in casa.

- Ideale per impasti da 3 mm di spessore
- Precisione di taglio sul bordo
- Impugnatura ergonomica
- Mini ricettario incluso nella confezione
- Materiale: plastica BPA free
- Lavabile a mano
- Dimensione: Ø 5 x 17 x 9 cm





Christmas Roller  
**BBS 155016.01**



7 6 1 2 6 4 3 0 0 7 4 6 4



Star Roller  
**BBS 155013.01**



7 6 1 2 6 4 3 0 0 7 4 3 3



Stripes Roller  
**BBS 155014.01**



7 6 1 2 6 4 3 0 0 7 4 4 0

### Christmas Roller

#### **BBS 155016.01**

Rullo per fare tartine dolci o salate a forma di albero di Natale.

- Ideale per impasti fino a 3 mm di spessore
- Precisione di taglio sul bordo
- Impugnatura ergonomica
- Mini ricettario incluso nella confezione
- Materiale: plastica BPA free
- Lavabile a mano
- Dimensione: Ø 4 x 17 x 9,5 cm



### Star Roller

#### **BBS 155013.01**

Rullo per creare tartine dolci o salate, con intagli a forma di stella.

- Ideale per impasti da 3 mm di spessore
- Precisione di taglio sul bordo
- Impugnatura ergonomica
- Mini ricettario incluso nella confezione
- Materiale: plastica BPA free
- Lavabile a mano
- Dimensioni: Ø 4 x 17 x 7 cm



### Stripes Roller

#### **BBS 155014.01**

Rullo per creare tartine dolci o salate con intagli a forma di strisce.

- Ideale per impasti fino a 3 mm di spessore
- Precisione di taglio sul bordo
- Impugnatura ergonomica
- Mini ricettario incluso nella confezione
- Materiale: plastica BPA free
- Lavabile a mano
- Dimensione: Ø 4 x 17 x 7 cm





Torna all'indice del catalogo

Visita il sito [kunzigroup.com](http://kunzigroup.com)



# Instant

Visita il sito [www.instantpotitalia.it](http://www.instantpotitalia.it)

Visita la pagina [@instantpotitalia](#) sui social





# INSTANT

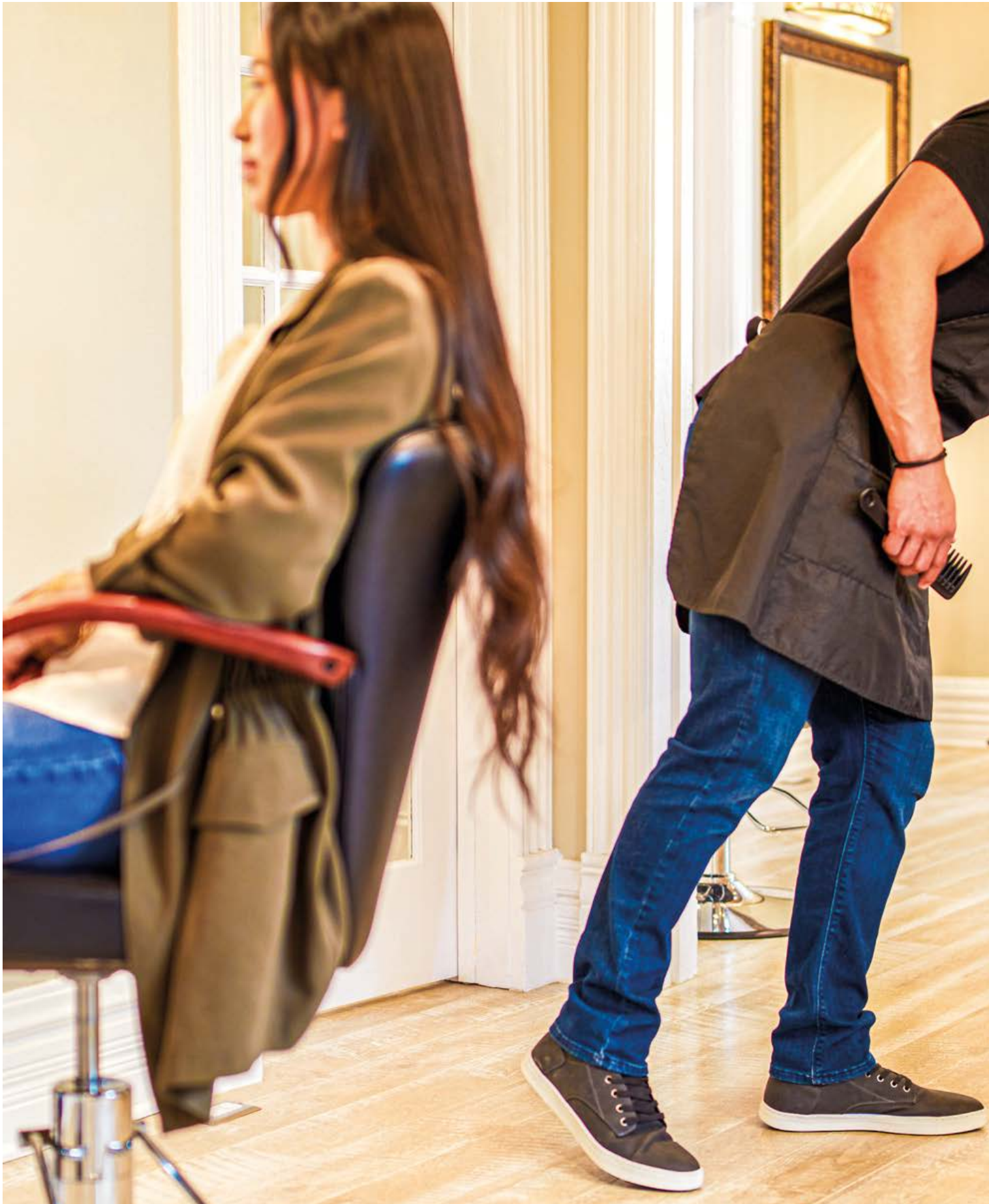

# Instant



Nel 2009, il Dr. Robert Wang ha iniziato a meditare sull'idea di costruire un multicooker intelligente. Nel 2010, insieme a due amici e nessun investimento, il trio lanciava un nuovo straordinario dispositivo che combinava la cottura a pressione e la cottura lenta con la versatilità dei cuoceriso della sua infanzia: l'Instant Pot.

Nel 2012, Instant Pot Lux era la pentola a pressione più evoluta disponibile sul mercato ed era rapidamente diventata il best-seller della sua categoria su Amazon, con oltre 215.000 unità vendute durante il Black Friday del 2016. Instant Pot divenne il multicooker più amato d'America e uno dei piccoli elettrodomestici da cucina più venduti al mondo. Così è cresciuta una comunità globale di cuochi casalinghi e amanti del cibo, la cui passione per Instant Pot ha ispirato innumerevoli ricette, libri e forum online. Ne è seguita un'ondata di attenzione da parte dei media dagli editoriali del New Yorker e del Los Angeles Times, al The Tonight Show con Jimmy Fallon.

Instant Pot continua a crescere con rivoluzionarie novità. Combinando la tecnologia a misura di consumatore, con la passione per la buona cucina vuole aiutare le persone di tutto il mondo a preparare pasti sani e deliziosi, più veloci e più facili che mai.

Distribuito in Italia da:

 **KÜNZI**  
PROUD. FAMILY. COMPANY. Since 1936





### ARIA PIÙ PULITA IN POCHI MINUTI

Il sistema di filtraggio avanzato e la tecnologia agli ioni di plasma lavorano insieme per trattare l'aria della stanza.

I sensori intelligenti monitorano la qualità dell'aria e regolano automaticamente la velocità della ventola per lavorare 24 ore su 24, 7 giorni su 7.

Rimuove il 99,9% delle particelle ultrafini presenti nell'aria da polvere, polline e allergeni non viventi.

La modalità notturna automatica rileva l'illuminazione della stanza, spegne la luce e riduce la velocità del ventilatore.

### SISTEMA DI FILTRAGGIO AVANZATO

Funziona per rimuovere il 99,9% di batteri presenti nell'aria trattata

#### GENERAZIONE DI IONI AL PLASMA

Produce ioni positivi e negativi

#### FILTRO HEPA-13

filtro attivo in cartone, rimuove il 99,9% delle particelle ultrafini presenti nell'aria da polvere, polline e allergeni non viventi

#### RIVESTIMENTO ANTIMICROBICO

Impedisce la crescita di batteri sul filtro e lo protegge dalla degradazione

#### RIVESTIMENTO IN CARBONIO

Aiuta a ridurre gli odori

### DESIGN ELEGANTE, ADATTO A QUALSIASI AMBIENTE DISPONIBILE IN 3 MISURE



**AP100** (Piccolo) fino a 12 m<sup>2</sup>

**AP200** (Medio) fino a 22 m<sup>2</sup>

**AP300** (Grande) fino a 36 m<sup>2</sup>







Purificatore d'aria AP100

**IP 150-0013-01**

- Colore: nero



0 810028 585300



Purificatore d'aria AP100

**IP 150-0014-01**

- Colore: bianco



0 810028 585317



Purificatore d'aria AP200

**IP 150-0015-01**

- Colore: nero



0 810028 585324

## Purificatore d'aria AP100

**IP 150-0013-01****IP 150-0014-01**

Il Purificatore d'aria Instant™ AP100 è disponibile nel colore nero carbone o bianco perlato. È adatto ad ambienti di dimensioni ridotte, come lo studio di casa o la camera dei bambini. Filtra l'aria 5 volte all'ora in un'area di 12 m<sup>2</sup> e 1 volta all'ora in un'area con una superficie di 58 m<sup>2</sup>. Le specifiche sono testate dall'Associazione di produttori di elettrodomestici (AHAM). Rimuove il 99,9% delle particelle ultrafini presenti nell'aria da polvere, polline e allergeni non viventi.

- Raggio d'azione: 12 m<sup>2</sup>
- Voltaggio: 220-240V~ 50Hz
- Potenza: 38-45W
- Dimensione: Ø 21,9 x 34,42 cm
- Peso: 2,58 kg

## Purificatore d'aria AP200

**IP 150-0015-01**

Il Purificatore d'aria Instant™ AP200 è disponibile nel colore nero carbone. È adatto ad ambienti di medie dimensioni come la cucina o la camera da letto. Filtra l'aria 5 volte all'ora in un'area di 21 m<sup>2</sup> e 1 volta all'ora in un'area con una superficie di 106 m<sup>2</sup>. Le specifiche sono testate dall'Associazione di produttori di elettrodomestici (AHAM). Rimuove il 99,9% delle particelle ultrafini presenti nell'aria da polvere, polline e allergeni non viventi.

- Raggio d'azione: 22 m<sup>2</sup>
- Voltaggio: 220-240V~ 50Hz
- Potenza: 27W
- Dimensioni: Ø 24,96 x 42 cm
- Peso: 3,6 kg



Purificatore d'aria AP300

**IP 150-0017-01**

- Colore: nero



0 810028 585348



Purificatore d'aria AP300

**IP 150-0018-01**

- Colore: bianco



0 810028 585355



Purificatore d'aria AP300

**IP 150-0017-01****IP 150-0018-01**

Il Purificatore d'aria Instant™ AP300 è disponibile nel colore nero carbone o bianco perlato. È adatto ad ambienti di grandi dimensioni come il soggiorno, l'ufficio o gli spazi commerciali. Filtra l'aria 5 volte all'ora in un'area di 36 m<sup>2</sup> e 1 volta all'ora in un'area con una superficie di 180 m<sup>2</sup>. Le specifiche sono testate dall'Associazione di produttori di elettrodomestici (AHAM). Rimuove il 99,9% delle particelle ultrafini presenti nell'aria da polvere, polline e allergeni non viventi.

- Raggio d'azione: 36 m<sup>2</sup>
- Voltaggio: 220-240V~ 50Hz
- Potenza: 48W
- Dimensione: Ø 27 x 52,65 cm
- Peso: 4,1 kg

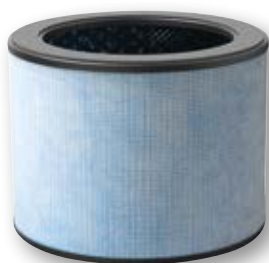

Filtro purificatore d'aria AP100

**IP 210-0067-01**

0 810028 585362

Filtro purificatore d'aria AP200

**IP 210-0068-01**

0 810028 585379

Filtro purificatore d'aria AP300

**IP 210-0069-01**

0 810028 585386

Filtro purificatore d'aria

**IP 210-006 ..**

Il sistema di filtraggio avanzato è disponibile in 3 dimensioni diverse ed è composto dal filtro HEPA-13, che rimuove il 99,9% delle particelle ultrafini presenti nell'aria da polvere, polline e allergeni non viventi, presenti nell'aria. Lo strato di carbone nel filtro aiuta a ridurre gli odori. La durata prevista dei filtri è di 6-8 mesi, se l'utilizzo è 24/7 in modalità automatica.



## AIR FRY



### FRIGGITRICE AD ARIA VORTEX 4 IN 1

La nuova friggitrice ad aria Instant Vortex 4-in-1 è l'ultimo accessorio immancabile nella tua cucina. Elegante e compatta con 4 funzioni: Air Fry, Bake, Roast e Reheat. Goditi le consistenze e i sapori croccanti dei tuoi contorni fritti e snack preferiti, subito pronti in pochissimo tempo senza l'aggiunta di olio.

## BAKE



### FACILE, VELOCE E COMPATTA

Con un tempo di preriscaldamento minimo o nullo, le friggitrici ad aria Vortex possono preparare alimenti fritti e snack in pochissimo tempo.

### 4 MODI DI CUCINARE

Puoi friggere ad aria succose ali di pollo e patatine fritte croccanti, cuocere soffici cupcakes e involtini alla cannella, arrostitire petto di pollo al limone piccante, peperoni ripieni, patate e riscaldare perfettamente gli avanzi.

## ROAST



### COMPLETAMENTE PERSONALIZZABILE

Controllo con display intelligente e pulsanti digitali preimpostati per regolare facilmente l'ora e la temperatura. L'intelligente shake-and-turn ti consente di sapere quando girare il cibo per una cottura perfettamente uniforme.

## REHEAT



### RISULTATI CRISP CON MENO CALORIE

La tecnologia EvenCrisp garantisce la croccantezza e la tenerezza della frittura senza aggiungere olio.

### UN COLORE PER OGNI CUCINA

L'unica friggitrice ad aria disponibile in tanti colori diversi per abbinarsi facilmente ai piani cucina.





							
	Vortex 2 L	Vortex 2 L	Vortex	Vortex Plus ClearCook	Vortex ClearCook OdorEras	Vortex Plus Dual Clearcook	Vortex ClearCook
Capacità	2 L	2 L	4 / 5,7 L	5,7 L	5,7 L	7,5 L	13 L
Energia	1300W	1300W	1700W	1700W	1700W	1700W	1700W
Programmi One Touch	4	4	4	6	6	8	9
Colore	nero	bianco	nero	nero	silver/nero	silver/nero	nero
Funzione Disidratare/Grill						x	x



Instant Vortex 2L  
**IP 140-6003-02**

• Colore: nero



0 810028 584815



Instant Vortex 2L  
**IP 140-6004-02**

• Colore: rosso



0 810028 584822



Instant Vortex 2L  
**IP 140-6005-02**

• Colore: bianco



0 810028 584839

Le friggitrici ad aria Instant Vortex consentono di mantenere uno stile di vita sano senza rinunciare a piatti fritti o a spuntini fuoripasto. Sono ideali per creare velocemente snack e contorni deliziosi con consistenze croccanti come ad esempio: patatine fritte, ali di pollo, anelli di cipolla, ma anche torte e pasticcini, pizzette e calzoni, bocconcini di cavolfiore e spiedini di gamberetti sia freschi che surgelati.

### Instant Vortex 2L

#### **IP 140-60 ..**

Friggitrice ad aria multifunzione compatta in grado di: friggere, cuocere, arrostitire e riscaldare. Uno strumento versatile dalle dimensioni contenute, per una cucina sana, con poche calorie e con il 95% di olio in meno. Elegante e compatta è disponibile in 3 colori diversi, è ideale per creare velocemente snack e contorni deliziosi con consistenze croccanti.

- La tecnologia EvenCrisp consente la circolazione dell'aria calda intorno al cibo per garantire una cottura uniforme e croccante degli alimenti senza l'aggiunta di olio
- Alert per cottura uniforme
- Pannello di controllo digitale a sfioramento chiaro ed intuitivo
- 4 programmi preimpostati: Air Fry, Bake, Roast e Reheat
- Timer integrato con conto alla rovescia (max 1 ora)
- Controllo della temperatura
- Cestello e vassoio antiaderenti
- Materiale: plastica e metallo
- Capacità: 2 L
- Potenza: 1300W
- Alimentazione: 220V
- Dimensioni: 28.6 x 22.9 x 29.8 cm
- Dimensioni cestello interno: 17,3 x 17,3 cm
- Peso: 4,44 kg











Instant Vortex 4L  
**IP 140-3093-01**

• Colore: nero



0 810028 585751

Instant Vortex 5,7L  
**IP 140-3030-01**

• Colore: nero



0 810028 583436

### Instant Vortex 4L

#### **IP 140-3093-01**

Friggitrice ad aria multifunzione in grado di: friggere, cuocere, arrostitire e riscaldare. Uno strumento versatile per una cucina sana, con poche calorie e con il 95% di olio in meno. La tecnologia EvenCrisp consente la circolazione dell'aria calda intorno al cibo per garantire una cottura uniforme e croccante degli alimenti senza l'aggiunta di olio

- Alert per cottura uniforme
- Pannello di controllo digitale a sfioramento chiaro ed intuitivo
- 4 programmi preimpostati: Air Fry, Bake, Roast e Reheat
- Timer integrato con conto alla rovescia (max 1 ora)
- Controllo della temperatura
- Cestello e vassoio antiaderenti
- Materiale: plastica e metallo
- Capienza: 3,7 L
- Potenza: 1650 W
- Alimentazione: 220V
- Dimensioni: 25,7 x 33,1 x 28 cm
- Dimensioni cestello interno: 19,5 x 19,5 cm
- Peso: 3,92 kg

### Instant Vortex 5,7L

#### **IP 140-3030-01**

Friggitrice ad aria come modello IP 140-3093-01 ma con le seguenti caratteristiche:

- Capienza: 5,7 L
- Potenza: 1700W
- Alimentazione: 220V
- Dimensioni: 31,4 x 37,9 x 32,6 cm
- Dimensioni cestello interno: 24,5 x 24,5 x 9 cm
- Peso: 5,48 kg





Instant Vortex Plus ClearCook 5,7L

**IP 140-3097-01**

- Colore: nero



0 810028 586383

## Instant Vortex Plus ClearCook 5,7L

**IP 140-3097-01**

Friggitrice ad aria multifunzione con singolo cestello in grado di: friggere, arrostitire, cuocere al forno, riscaldare o disidratare. Uno strumento versatile per una cucina sana, con poche calorie e con il 95% di olio in meno. Cucina fino a 6 porzioni ed è perfetta per famiglie numerose. Il cestello ClearCook permette di controllare la cottura del cibo.

- La tecnologia EvenCrisp consente la circolazione dell'aria calda intorno al cibo per garantire una cottura uniforme e croccante degli alimenti senza l'aggiunta di olio
- Pannello di controllo digitale a sfioramento chiaro ed intuitivo
- 6 programmi preimpostati: Air Fry, Roast, Bake, Reheat, Broil e Dehydrate
- ClearCook Window: offre una vista aperta per monitorare facilmente la fase di cottura
- Preriscaldamento veloce avvia la cottura in pochi secondi
- Controllo della temperatura fino a 205 °C
- Cestello e vassoio antiaderenti
- Materiale: plastica, metallo
- Capienza: 5,7 L
- Potenza: 1700W
- Alimentazione: 220V
- Dimensioni: 37,9 x 30 x 33 cm
- Dimensioni cestello interno: 25 x 24 cm
- Peso: 5,15 kg





Instant Vortex Plus Dual Clearcook 8L

**IP 140-3127-01**

• Colore: silver e nero



0 810028 1688011

## Instant Vortex Plus Dual Clearcook 8L

**IP 140-3127-01**

Friggitrice ad aria multifunzione con due cestelli in grado di: friggere, cuocere, arrostitire, riscaldare, disidratare e grigliare. Uno strumento versatile per una cucina sana, con poche calorie e con il 95% di olio in meno. Cucina fino a 8 porzioni ed è perfetta per famiglie numerose. Il cestello ClearCook permette di controllare la cottura del cibo. I doppi cestelli permettono una doppia cottura e di cucinare due cibi diversi allo stesso tempo. Le funzioni Sync Cook e Sync Finish abbinano automaticamente le impostazioni di cottura o il tempo di fine cottura tra i due cestelli.

- La tecnologia EvenCrisp consente la circolazione dell'aria calda intorno al cibo per garantire una cottura uniforme e croccante degli alimenti senza l'aggiunta di olio
- Pannello di controllo digitale a sfioramento chiaro ed intuitivo
- 8 programmi preimpostati: Air Fry, Bake, Roast, Reheat, Dehydrate, Grill, SyncCook e Sync Finish
- ClearCook Windows: offre una vista aperta per monitorare facilmente la fase di cottura
- Controlli separati per ogni cestello
- Funzione SyncCook mantiene le impostazioni di entrambi i cestelli
- Funzione SyncFinish assicura che i cicli di cottura terminino automaticamente allo stesso tempo
- Preiscaldamento veloce avvia la cottura in pochi secondi
- Controllo della temperatura fino a 205 °C
- Cestello e vassoio antiaderenti
- Materiale: plastica, metallo e acciaio inox
- Capienza: 7,5 L
- Capienza singolo cestello: 3,7 L
- Potenza: 1700W
- Alimentazione: 220V
- Dimensioni: 38,4 x 40,3 x 31,7 cm
- Dimensioni singolo cestello interno: 24,5 x 15,5 cm
- Peso: 7.45 kg







Instant Vortex ClearCook 13L

**IP 140-4101-01**

- Colore: nero



## Instant Vortex ClearCook 13L

**IP 140-4101-01**

Forno multifunzione compatto ma allo stesso tempo molto capiente (13L di capacità) con la velocità e l'efficienza di una friggitrice ad aria, in grado di: grigliare, arrostire, tostare, cuocere, riscaldare, disidratare. Grazie ai vassoi di cottura a due livelli e al girarrosto inclusi nella confezione, i pasti cucinati a casa non saranno più gli stessi. La circolazione dell'aria calda a 360° e i vassoi perforati garantiscono cibi teneri all'interno e croccanti all'esterno. Ideale per cuocere il pollo e ottenere un arrosto perfetto in meno di 1 ora.

- Utilizza fino all'80% di energia in meno rispetto a un forno tradizionale
- Cuoce fino al 50% più velocemente senza tempi di preriscaldamento
- Croccantezza perfetta con il 95% di olio in meno
- Vassoi di cottura per cuocere cibi diversi contemporaneamente
- Regolazione facile del tempo e della temperatura di cottura per adattarsi a qualsiasi ricetta
- Indicatore dello stato di cottura
- Pannello di controllo digitale a sfioramento chiaro ed intuitivo
- 9 programmi preimpostati: Air Fry, Rotisserie, Roast, Bake, Grill, Reheat, Toast, Dehydrate e Proof (lievitazione)
- ClearCook Window: offre una vista aperta per monitorare facilmente la fase di cottura
- Preriscaldamento veloce che avvia la cottura in pochi secondi
- Controllo della temperatura fino a 205°C
- Accessori inclusi: 2 vassoi forati per un maggiore spazio di cottura, vassoio di sgocciolamento, forchettoni per pollo allo spiedo, girarrosto e supporto per girarrosto, lavabili in lavastoviglie
- Materiale: plastica, metallo e acciaio inox
- Capienza: 13 L
- Potenza: 1700W
- Alimentazione: 220V
- Dimensioni: 35 x 34.5 x 37,5 cm
- Peso: 8.2 kg





## INSTANT POT® MULTICOOKER

### PERCHÉ INSTANT POT®?

Instant Pot è contemporaneamente una pentola a pressione elettrica, uno slow cooker (cottura lenta per ottenere effetti di cottura particolari), una macchina cuoceriso, una vaporiera, può soffriggere, scottare e mantenere i cibi in caldo e può essere una yogurtiera. La sua principale caratteristica è che ci mette pochissimo a cuocere pietanze e ingredienti per cui normalmente servirebbe molto tempo, grazie a vari sistemi di sicurezza e un'interfaccia molto semplice. Instant Pot è dotata della più recente tecnologia di terza generazione con un microprocessore avanzato che monitora la pressione e la temperatura, mantiene i tempi e regola automaticamente l'intensità e la durata del riscaldamento. Anche il volume del cibo viene preso in considerazione, assicurando che i tuoi pasti siano sempre perfetti.

### TRE MISURE

Instant Pot è prodotta in tre misure. Per la preparazione di contorni o per cucinare per 1 o 2 persone la scelta giusta è la versione mini da 3L. Per le famiglie fino a 5 persone è ideale la macchina da 5,7L (il modello più scelto e più famoso). Per le famiglie numerose e le preparazioni per le occasioni speciali o pasti da conservare, Instant Pot da 8L è la scelta intelligente.



### CUCINARE NON È MAI STATO COSÌ FACILE E VELOCE.

Ogni modello di Instant Pot possiede moltissimi programmi smart one-touch per facilitare le tue ricette in cucina. Attraverso il comodo display puoi controllare sempre pressione, calore e tempi di preparazione.



**INSTANT POT® PUÒ ARRIVARE A SOSTITUIRE 11 APPARECCHI IN UNA SOLA MACCHINA  
NON FA RUMORE,  
NON FA CALORE,  
NON FA ODORE!**

### MOLTO PIÙ CHE SICURA

La camera di cottura sigillata non fa rumore, non rilascia calore e non produce odori. Cattura tutto l'aroma del cibo senza riscaldare la cucina.

La resistente ciotola interna in acciaio inossidabile a 3 strati elimina i problemi di salute associati ai rivestimenti antiaderenti. Questo apparecchio di fama mondiale garantisce 10 sistemi di sicurezza comprovati e tecnologie brevettate per soddisfare i più elevati standard e certificazione UL e offrirti sicurezza e tranquillità senza compromessi.



**Il mio primo ricettario Instant Pot K- BOOK IP**

Ricettario Instant Pot con 22 ricette italiane degli chef Daniele Persegani e Antonio Paolino. Un ricettario completo e peculiare, con pietanze familiari ma anche diverse dal solito, accompagnate da tutte le informazioni utili per procedere a mente sicura e ottenere sempre risultati spettacolari con Instant Pot.

Il mio primo ricettario Instant Pot  
**K- BOOK IP**



8 021543 028254

Prodotto	Duo	Duo	Duo	Duo Evo Plus	Duo Plus	Pro	Duo Crisp	Pro Crisp	Pro Plus
Immagine									
Capacità	3 L	5,7 L	8 L	5,7/ 8 L	5,7 L	5,7/ 8 L	8 L	8 L	5,7 L
Programmi One-Touch	12	14	14	9	9	10	11	11	10
Friggitrice ad aria							x	x	
Yogurtiera	x	x	x	x	x	x			x
Guarnizione extra inclusa				x	x	x			x
Coperchio EasySeal				x	x		x		
Coperchio EasySeal e Overheat Protection™						x		x	
Indicatore di avanzamento dello stato di cottura				x	x	x		x	x
Funzione di rilascio facilitato del vapore				x	x	x	x	x	x
Rilascio di vapore diffuso				x	x	x			x
Pentola di cottura Easy-Grip				x		x		x	x
Coperchio Quick Cool™				x		x		x	
Compatibilità pentola interna	Gas & elettrico	Gas & elettrico	Gas & elettrico	Gas, elettrico & induzione	Gas, elettrico	Gas, elettrico & induzione	Gas & elettrico	Gas, elettrico & induzione	Gas, elettrico & induzione
Programmi Pre-Set				48	25	28			
Tecnologia Wi-Fi									x
Tecnologia WhisperQuiet					x				
Tecnologie di sicurezza avanzate	x	x	x	x	x	x	x	x	x
Display LED				x	x		x		x
Display LED soft touch facile e intuitivo					x	x		x	x
5 tasti personalizzabili per le preparazioni preferite						x			





Instant Pot® Duo™ 3L

**IP 110-0003-01**

0 850007 386702

Il multicooker Instant Pot® Duo™ è il modello più diffuso in Italia e Europa. Non solo sostituisce 7 apparecchi, ma accelera anche la cottura di 2-6 volte e consente di risparmiare fino al 70% dell'energia utilizzata nei metodi di cottura tradizionali.

La linea Duo™ offre una vasta gamma di programmi smart e funzionalità che rivoluzionano il modo di cucinare.

Instant Pot® Duo™ 3L

**IP 110-0003-01**

Il Duo è 7 apparecchi in 1: pentola a pressione, padella per soffriggere, pentola a vapore, pentola a cottura lenta, pentola per riso, scaldavivande e yogurtiera.

- Materiale: coperchio e pentola interna in acciaio inox, pentola esterna acciaio inox spazzolato.
- 12 programmi Smart one-touch standard:
  - zuppa/brodo
  - carne/spezzatino
  - legumi
  - riso
  - porridge
  - cottura vapore
  - cottura lenta
  - soffriggere/scottare
  - mantenimento a caldo
  - yogurt
  - cottura a pressione
  - cottura classica
- Capienza: 3 L
- Potenza: 700W
- Alimentazione: 220V-240V
- Dimensioni ciotola interna: Ø 19,8 x 12,5 cm
- Dimensioni: 29 x 25,5 x 28,5 cm
- Peso: 3,9 kg





Instant Pot® Duo™ 5,7L

**IP 112-0031-01**



0 853084 004156



Instant Pot® Duo™ 8L

**IP 113-0003-01**



0 853084 004446

Instant Pot® Duo™ 5,7L

**IP 112-0031-01**

Il Duo è 7 apparecchi in 1: pentola a pressione, padella, pentola a vapore, pentola a cottura lenta, pentola per riso, scaldavivande e yogurtiera.

- Materiale: coperchio e pentola interna in acciaio inox, pentola esterna acciaio inox spazzolato.
- 14 programmi Smart one-touch standard:
  - zuppa/brodo
  - carne/spezzatino
  - legumi
  - pollame
  - riso
  - multicereali
  - porridge
  - cottura vapore
  - cottura lenta
  - soffriggere/scottare
  - mantenimento a caldo
  - yogurt
  - cottura a pressione
  - cottura classica
- Capienza: 5,7 L
- Potenza: 1000W
- Alimentazione: 220V-240V
- Dimensioni ciotola interna: Ø 24,2 x 15,8 cm
- Dimensioni: 34 x 31 x 31,7 cm
- Peso: 5,4 kg

Instant Pot® Duo™ 8L

**IP 113-0003-01**

Il Duo è 7 apparecchi in 1: pentola a pressione, padella, pentola a vapore, pentola a cottura lenta, pentola per riso, scaldavivande e yogurtiera.

- Materiale: coperchio e pentola interna in acciaio inox, pentola esterna acciaio inox spazzolato.
- 14 programmi Smart one-touch standard come modello da 6 L.
- Capienza: 8 L
- Potenza: 1200W
- Alimentazione: 220V-240V
- Dimensioni ciotola interna: Ø 26,4 x 22,6 cm
- Dimensioni: 37,6 x 33,5 x 35,6 cm
- Peso: 7,2 kg





Instant Pot Duo Evo™ Plus 8L

**IP 113-0046-01**

0 8 1 0 0 2 6 5 8 2 4 5 3

**Instant Pot Duo Evo™ Plus 8L****IP 113-0046-01**

La pentola multifunzione Duo Evo™ Plus è facile da usare, facile da pulire, veloce, versatile e a basso consumo, con la capacità ideale. La Duo Evo Plus ha 10 funzioni in 1. Non una semplice pentola a pressione, ma anche una pentola cuociriso, una slow cooker, una yogurtiera e sterilizzatore, una pentola per la cottura a vapore, una sous vide, una scaldavivande, una macchina per torte e una pentola per soffriggere. Inoltre, i suoi 48 programmi eliminano le congetture in cottura. Puoi ottenere cene nutrienti sul tavolo più velocemente con tempi di cottura fino al 70% più veloci rispetto ai metodi tradizionali.

- Materiale: coperchio e pentola interna in acciaio inox, pentola esterna acciaio inox spazzolato
- 48 programmi pre-set

Verdura: asparagi, fagioli, broccoli, cavoletti di Bruxelles, cavolo, cavolfiore, zucca, carote, mais e patate

Carne e uova: manzo, pollo, agnello, maiale e uova

Legumi: fagioli, lenticchie, piselli, ceci, soia, fave

Pesce: cozze, gamberetti, frutti di mare

Riso e grani: riso bianco, riso integrale, risotto, grano, quinoa, farina d'avena e porridge

- 9 programmi Smart one-touch standard:

- cottura a pressione
- riso/grano
- cottura vapore
- soffriggere/scottare
- cottura lenta
- sous vide
- yogurt
- torte
- mantenimento a caldo
- Capienza: 8 L
- Potenza: 1400W
- Alimentazione: 220V
- Dimensioni ciotola interna: Ø 26,4 x 22,6 cm
- Dimensioni: 36,5 x 35,3 x 36 cm
- Peso: 7,2 Kg







Instant Pot® Duo Crisp™ & Air Fryer 8L  
**IP 113-0042-01**



0 810028 581838

Instant Pot® Duo Crisp™ & Air Fryer sostituisce 11 apparecchi in uno solo. A questo modello si può sostituire il coperchio della pentola a pressione con l'innovativo coperchio della friggitrice ad aria, inoltre questo permette di accedere a tutta una serie completamente nuova di tecniche di cottura: tutte facili e veloci.

#### Instant Pot® Duo Crisp™ & Air Fryer 8L

##### **IP 113-0042-01**

Il Duo Crisp™ & Air Fryer è 11 apparecchi in 1: pentola a pressione, pentola a cottura lenta, pentola per cuocere a vapore, cottura sous vide, cottura arrosto, padella per il soffritto, forno, scaldavivande, friggitrice, griglia e disidratatore.

- Materiale: coperchio e pentola interna in acciaio inox, pentola esterna acciaio inox spazzolato
- 11 programmi Smart one-touch standard:
  - cottura a pressione
  - soffriggere/scottare
  - cottura lenta
  - cottura vapore
  - sous vide
  - frittura ad aria
  - arrostitire
  - torte
  - cottura classica
  - disidratazione
  - mantenimento in caldo
- Capienza: 8 L
- Potenza: 1500W
- Alimentazione: 220V
- Dimensioni ciotola interna: Ø 26,4 x 22,6 cm
- Dimensioni: 37,5 x 34,5 x 38,8 cm
- Peso: 10,3 kg





Instant Pot Duo Plus Whisper Quiet 5,7L

**IP 112-3079-01**

0 8 1 0 1 0 2 2 6 4 2 3 7

## Instant Pot Duo Plus Whisper Quiet 5,7L

**IP 112-3079-01**

Instant Pot Duo è 9 apparecchi in 1: cottura a pressione, cottura lenta, riso, vapore, sauté, yogurt, sous vide, dolci e mantenimento in caldo con possibilità di cottura guidata grazie a 25 funzioni intelligenti personalizzabili con istruzioni passo-passo per semplificare le ricette. L'Instant Pot® Duo™ Plus è stata progettata per rendere la cottura semplice, facile e conveniente, senza preoccupazioni, grazie al rilascio del vapore silenzioso, a un pratico avviso che segnala quando è sicuro aprire il coperchio e a un interruttore di rilascio del vapore a distanza, che tiene al sicuro le mani.

- Materiale: coperchio e pentola interna in acciaio inox, pentola esterna acciaio inox spazzolato
- Tecnologia Whisper Quiet con rilascio del vapore silenzioso con interruttore a pressione separato
- Ampio display soft touch dal facile utilizzo
- Manopola centrale manuale per settare il tempo e la temperatura
- Indicatore dello stato di preparazione
- Funzione ritardo di accensione
- 9 programmi Smart one-touch standard:
  - riso/grano
  - cottura a pressione
  - soffriggere/scottare
  - cottura lenta
  - cottura vapore
  - yogurt
  - sous vide
  - torte
  - mantenimento in caldo
- Capienza: 5,7 L
- Potenza: 1000W
- Alimentazione: 220V
- Dimensioni: 31 x 34 x 33 cm
- Peso: 5,58 kg



**Sicuro, l'interruttore  
per il rilascio della  
pressione è facile da  
raggiungere**









Instant Pot Pro 5,7L  
**IP 112-0167-01**



0 810028 584860

### Instant Pot Pro 5,7L

#### **IP 112-0167-01**

Instant Pot Pro è 10 apparecchi in 1 ed è la versione più performante con 28 programmi preimpostati e 5 tasti personalizzabili per salvare le preparazioni preferite. Ideale per 6 persone.

- Materiale: coperchio e pentola interna in acciaio inox, pentola esterna in acciaio inox spazzolato con finitura nera opaca
- Pentola interna con fondo rinforzato e maniglie in silicone, può essere trasferita su tavoli e fornelli, compresi quelli a induzione
- Coperchio a tenuta avanzata con tecnologia di diffusione del vapore: attenua il rumore e l'intensità del rilascio del vapore e impedisce che il liquido schizzi sui piani di lavoro
- Auto-Sealing Lid & Premium Pressure Release: sigilla automaticamente lo sfianto quando si chiude il coperchio
- Display soft touch dal facile utilizzo
- Manopola centrale manuale per settare il tempo e la temperatura
- Indicatore dello stato di preparazione
- Funzione ritardo di accensione
- 10 programmi standard:
  - cottura a pressione
  - riso/grano
  - cottura a vapore
  - soffriggere/scottare
  - cottura lenta
  - sous vide
  - yogurt
  - torte
  - mantenimento a caldo
  - sterilizzatore
- 5 pulsanti personalizzabili per le preparazioni preferite
- 28 programmi personalizzabili che regolano automaticamente tempo, pressione e temperatura per cucinare: riso, torte, pasta, zuppe, pollo, manzo, uova, legumi e tanto altro
- Accessori aggiuntivi: anello in silicone di ricambio, rastrelliera per la cottura a vapore con maniglie
- Capacità: 5,7 L
- Potenza: 1200W
- Alimentazione: 220V
- Dimensioni ciotola interna: Ø 24,2 x 15,8 cm
- Dimensioni: 33,1 x 32,2 x 32,5 cm
- Peso: 5,9 kg





Instant Pot Pro 8L  
IP 113-0057-01



0 810028 584884

### Instant Pot Pro 8L

#### IP 113-0057-01

Instant Pot Pro è 10 apparecchi in 1 ed è la versione più performante con 28 programmi preimpostati e 5 tasti personalizzabili per salvare le preparazioni preferite. Ideale per 8 persone.

- Materiale: coperchio e pentola interna in acciaio inox, pentola esterna acciaio inox spazzolato con finitura nera opaca
- Pentola interna con fondo rinforzato e maniglie in silicone, può essere trasferita su tavoli e fornelli, compresi quelli a induzione
- Coperchio a tenuta avanzata con tecnologia di diffusione del vapore: attenua il rumore e l'intensità del rilascio del vapore e impedisce che il liquido schizzi sui piani di lavoro
- Auto-Sealing Lid & Premium Pressure Release: sigilla automaticamente lo sfianto quando si chiude il coperchio
- Nuovo display soft touch dal facile utilizzo
- Manopola centrale manuale per settare il tempo e la temperatura
- Indicatore dello stato di preparazione
- Funzione ritardo di accensione
- 10 programmi standard:
  - cottura pressione
  - riso/grano
  - cottura a vapore
  - soffriggere/scottare
  - cottura lenta
  - sous-vide
  - yogurt
  - torte
  - mantenimento a caldo
  - sterilizzatore
- 5 pulsanti personalizzabili per le preparazioni preferite
- 28 programmi preimpostati (personalizzabili) che regolano automaticamente tempo, pressione e temperatura per cucinare: riso bianco, torte, pasta, zuppe, pollo, manzo, uova, legumi e tanto altro
- Accessori aggiuntivi: anello in silicone di ricambio, rastrelliera per la cottura a vapore con maniglie
- Capienza: 8 L
- Potenza: 1400W
- Alimentazione: 220V
- Dimensioni ciotola interna: Ø 26,4 x 22,6 cm
- Dimensioni: 36,58 x 35,31 x 36,07 cm
- Peso: 7,2 kg



Instant Pot® Pro Crisp & Air Fryer sostituisce 11 apparecchi in uno solo. In questo modello si può sostituire il coperchio della pentola a pressione con l'innovativo coperchio della friggitrice ad aria, questo permette di accedere a una serie completamente nuova di tecniche di cottura: tutte facili e veloci.



Instant Pot Pro Crisp + Air Fryer 8L

**IP 140-0027-01**



0 810028 583528

### Instant Pot Pro Crisp + Air Fryer 8L

#### **IP 140-0027-01**

Instant Pot Pro Crisp con coperchio Air Fryer è 11 apparecchi in 1 ed è la versione più performante con 2 comodi coperchi removibili per trasformare il tuo Instant Pot in una friggitrice ad aria. Ideale per 8 persone. Con il coperchio per friggitrice è possibile: grigliare, friggere, arrostitire, cuocere, cuocere al forno e disidratare frutta e verdura. Il flusso d'aria EvenCrisp™ dona ai piatti la croccantezza e la tenerezza della frittura, usando fino al 95% in meno di olio.

- Materiale: coperchio e pentola interna in acciaio inox, pentola esterna in acciaio inox spazzolato con finitura nera opaca
- Pentola interna in acciaio inox con fondo rinforzato e maniglie in silicone, può essere trasferita su tavoli e fornelli, compresi quelli a induzione
- Coperchio a tenuta avanzata con tecnologia di diffusione del vapore: attenua il rumore e l'intensità del rilascio del vapore e impedisce che il liquido schizzi sui piani di lavoro
- Nuovo display soft touch dal facile utilizzo
- Manopola centrale manuale per settare il tempo e la temperatura
- Ampia gamma di temperature personalizzabili da 21°C a 201°C
- Indicatore dello stato di preparazione
- Indicatore sonoro (funzione a scelta)
- Funzione ritardo di accensione
- 11 programmi personalizzabili Smart one-touch standard:
  - cottura a pressione
  - soffriggere/scottare
  - cottura lenta
  - cottura a vapore
  - sous vide
  - frittura ad aria
  - cottura arrosto
  - torte
  - cottura alla griglia
  - disidratazione
  - mantenimento a caldo
- Capienza: 8 L
- Potenza: 1500W
- Alimentazione: 220V
- Dimensioni ciotola interna: Ø 26,4 x 22,6 cm
- Dimensioni: 37,5 x 36,16 x 39 cm
- Peso: 11,88 kg





Instant Pot Pro Plus Wifi 5,7L

**IP 112-0201-01**

0 810028 587908

## Instant Pot Pro Plus Wifi 5,7L

**IP 112-0201-01**

Instant Pot Pro Plus è 10 apparecchi in 1 ed è la versione più performante completamente connessa tramite Wifi che consente l'utilizzo da remoto attraverso l'app Instant Brands Connect. Ideale per cucinare fino a 6 porzioni di cibo. La Pro Plus vanta 9 programmi Smart che puoi controllare comodamente tramite app, oltre a utilizzare le impostazioni di cottura predefinite e ad accedere a più di 800 ricette interattive. È possibile personalizzare il tempo, il livello di pressione, la temperatura e il tipo di sfiato rendendo più semplice che mai l'utilizzo di una Instant Pot.

- Materiale: coperchio e pentola interna in acciaio inox, pentola esterna acciaio inox spazzolato con finitura nera opaca
- Pentola interna con fondo rinforzato e maniglie in silicone, può essere trasferita su tavoli e fornelli, compresi quelli a induzione
- Ampio display soft touch dal facile utilizzo
- Manopola centrale manuale per settare il tempo e la temperatura
- Indicatore dello stato di preparazione
- Modalità wireless tramite Wifi utilizzando l'app Instant Brands Connect su dispositivo iOS e Android con più di 800 ricette
- Funzione ritardo di accensione
- 10 programmi:
  - cottura pressione
  - riso/cereali
  - cottura a vapore
  - soffriggere/scottare
  - NutriBoost™
  - Keep Warm
  - cottura lenta
  - sous-vide
  - yogurt
  - sterilizzatore
- Accessori aggiuntivi: anello in silicone di ricambio, rastrelliera per la cottura a vapore con maniglie
- Capienza: 5,7 L
- Potenza: 1200W
- Alimentazione: 220V
- Dimensioni ciotola interna: Ø 24,2 x 15,8 cm
- Dimensioni: 33,5 x 33,1 x 32,3 cm
- Peso: 7,5 kg





Ciotola interna in acciaio inox 3L

**IP 212-0001-01**

- Dimensioni: Ø 19,8 x 12,5 cm



Ciotola interna in acciaio inox 5,7L

**IP 212-0401-01**

- Dimensioni: Ø 24,2 x 15,8 cm



Ciotola interna in acciaio inox 8L

**IP 212-0601-01**

- Dimensioni: Ø 26,4 x 22,6 cm



Ciotola interna in acciaio inox 5,7L

**IP 212-0403-01**

- Dimensioni: Ø 24,2 x 15,8 cm



Ciotola interna in acciaio inox 8L

**IP 212-0603-01**

- Dimensioni: Ø 26,4 x 22,6 cm



Ciotola interna in acciaio inox

**IP 212-0..**

La ciotola interna Instant Pot® è in acciaio inossidabile, senza alcun rivestimento chimico con il fondo a 3 strati per una distribuzione uniforme del calore. Con una seconda ciotola interna risulta più facile preparare più portate. Compatibile con i modelli: Duo™ e Duo™ Crisp & Air Fryer. Non compatibile con la serie Instant Pot® Duo Evo™ Plus e Pro™.

- Materiale: acciaio inox
- Capienza: 3 Litri - 5,7 Litri - 8 Litri

Ciotola interna in acciaio inox 5,7L

**IP 212-0403-01**

La ciotola interna Instant Pot® è in acciaio inossidabile, con il fondo a 3 strati per una distribuzione uniforme del calore. Con una seconda ciotola interna risulta più facile preparare più portate. Compatibile solo con Instant Pot® Duo™ Evo Plus, Instant Pot® Pro™ Crisp & Air Fryer e Instant Pot® Pro™.

- Materiale: acciaio inox e manici in silicone
- Dimensioni: Ø 24,2 x 15,8 cm
- Capienza: 5,7 Litri

Ciotola interna in acciaio inox 8L

**IP 212-0603-01**

La ciotola interna Instant Pot® è in acciaio inossidabile, con il fondo a 3 strati per una distribuzione uniforme del calore. Con una seconda ciotola interna risulta più facile preparare più portate. Compatibile solo con Instant Pot® Duo™ Evo Plus, Instant Pot® Pro™ Crisp & Air Fryer e Instant Pot® Pro™.

- Materiale: acciaio inox e manici in silicone
- Dimensioni: Ø 26,4 x 22,6 cm
- Capienza: 8 Litri



Ciotola interna antiaderente 3L

**IP 212-0002-01**

- Dimensioni: Ø 19,8 x 12,5 cm



Ciotola interna antiaderente 5,7L

**IP 212-0402-01**

- Dimensioni: Ø 24,2 x 15,8 cm



Ciotola interna antiaderente 8L

**IP 212-0602-01**

- Dimensioni: Ø 26,4 x 22,6 cm

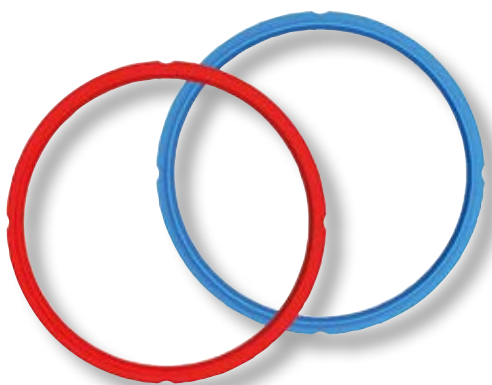

Set di 2 guarnizioni 3L R/B

**IP 211-0012-01W**



Set di 2 guarnizioni 5,7L R/B

**IP 211-0005-01**



Set di 2 guarnizioni 8L R/B

**IP 211-0009-01W**



Ciotola interna

**IP 212-0..**

Ciotola interna Instant Pot® antiaderente con rivestimento in ceramica. La superficie antiaderente ne semplifica la pulizia. Disponibile in tre dimensioni. Compatibile solo con: Instant Pot® Duo™, e Duo™ Plus

- Materiale: Ceramica antiaderente
- Senza teflon, PTFE e PFOA
- Capienza: 3 Litri - 5,7 Litri - 8 Litri

Set di 2 guarnizioni in silicone

**IP 211-00..**

La guarnizione è parte integrante del meccanismo di sicurezza della Instant Pot. Queste guarnizioni sono state prodotte con i migliori materiali vista l'alta pressione alla quale devono resistere e hanno superato i test UL, FDA e LFGB per la sicurezza, inclusa la sicurezza alimentare. Il set contiene due guarnizioni di colore differente per poter usare la codifica del colore per i diversi cibi. Uno per cibi dolci e uno per cibi salati per esempio.

- Dimensioni per pentole da 3 Litri - 5,7 Litri - 8 Litri



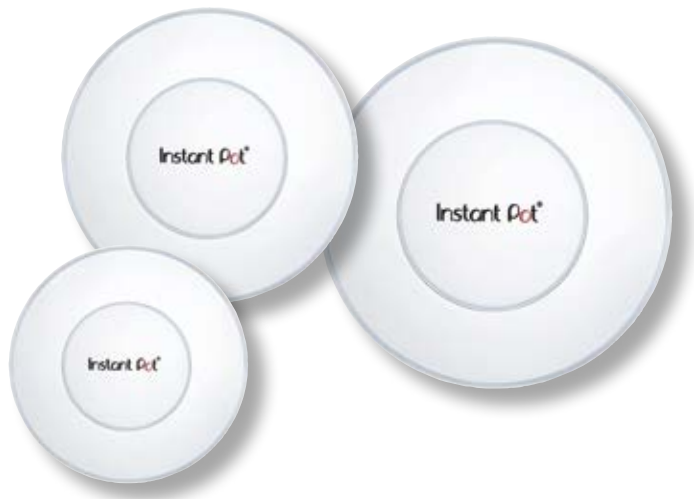

Coperchio in silicone 3L

**IP 213-0002-02**



0 853084 004828

Coperchio in silicone 5,7L

**IP 213-0202-01**



0 853084 004170

Coperchio in silicone 8L

**IP 213-0302-01**



0 853084 004606



Coperchio in vetro 3L

**IP 213-0001-02**



0 853084 004835

Coperchio in vetro 5,7L

**IP 213-0201-01**



0 853084 004019

Coperchio in vetro 8L

**IP 213-0301-01**



0 853084 004347

Coperchio in silicone

**IP 213-0..**

Coperchio in silicone disponibile in tre dimensioni per le pentole Instant Pot®.

- Dimensioni: 3 Litri - 5,7 Litri - 8 Litri

Coperchio in vetro

**IP 213-0..**

Coperchio in vetro temperato con scarico del vapore, bordo e maniglia in acciaio inossidabile ideale per la modalità di mantenimento a caldo e quando si utilizzano i programmi sauté e cottura lenta. Può essere utilizzato anche in forno con la pentola interna fino a 220°C.

Facile da pulire. Disponibile in tre dimensioni per le pentole Instant Pot®.

- Materiale: vetro temperato, bordo e manico in acciaio inox
- Lavabile in lavastoviglie
- Adatto al forno resiste ad alte temperature fino a 220°C.
- Dimensioni: 3 Litri - 5,7 Litri - 8 Litri



Instant Pot QuickCool

**IP 210-0026-01**

Set cottura al vapore in silicone

**IP 210-0007-01**

## Instant Pot QuickCool

**IP 210-0026-01**

L'innovativo vassoio QuickCool è stato sviluppato per aiutare Instant Pot a rilasciare la pressione più velocemente nelle preparazioni che richiedono un rilascio naturale del vapore. Una volta riempito d'acqua e tolto dal congelatore, basterà posizionarlo sul coperchio per far rilasciare la pressione fino al 50% più velocemente.

- Materiale: silicone e alluminio
- Adatto per Instant Pot Duo Evo Plus 5,7L e 8L; Pro 5,7L e 8L

## Set cottura al vapore in silicone

**IP 210-0007-01**

Set di 2 cestelli Instant Pot® in silicone per cuocere a vapore. Il set comprende una robusta griglia a vapore in silicone con gambe per mantenere il cibo fuori dall'acqua durante la cottura. La griglia a vapore ha maniglie lunghe per consentire una rimozione sicura e semplice.

- Materiale: silicone
- Adatto per Instant Pot 5,7L e 8L







Torna all'indice del catalogo

Visita il sito [kunzigroup.com](http://kunzigroup.com)



vesta  
PRECISION

# VESTA





Precision Appliance Technology (PAT) è una nuova società di elettrodomestici da cucina con sede a Seattle che presenta una linea di prodotti innovativi per la cottura di precisione e soluzioni per la conservazione degli alimenti.

Fondata sulla base di una forte esperienza nel settore degli elettrodomestici da cucina, Vesta è specializzata nella progettazione, sviluppo e produzione di prodotti per una preparazione precisa con la giusta temperatura degli alimenti. I forni ad acqua sous vide con eleganti display touch-screen, tecnologia Wi-Fi intelligente, rappresentano il top della gamma, completata da un innovativo mix di sigillanti sottovuoto sia a camera che ad aspirazione. Queste ultime sono accompagnate da un'ampia e diversificata linea di sacchetti e rotoli sottovuoto, appositamente progettati per diversi tipi di applicazioni di cottura e/o conservazione.

Con oltre venticinque anni di esperienza nella ricerca e nello sviluppo di innovazioni, tra cui il lancio di diversi elettrodomestici da cucina leader di categoria, il team Vesta continua a introdurre dispositivi unici brevettati e accessori di qualità eccezionali per il settore domestico e professionale.

Distribuito in Italia da:





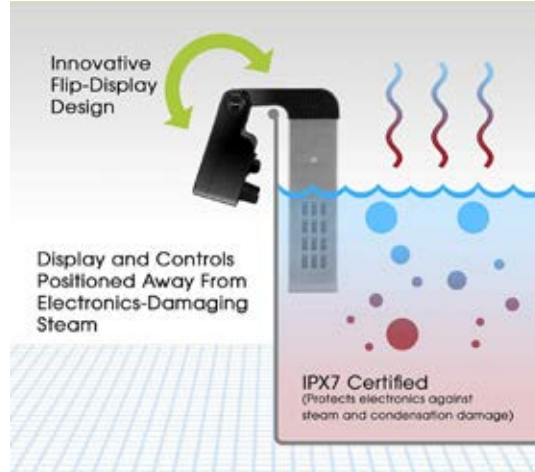

Roner ad immersione - WiFi  
**VST SV91**



0 850007 199098



Dalle cucine più piccole alle cucine professionali, il circolatore ad immersione Imersa Pro offre la perfezione della cottura sous vide. Dotato di 1200 watt e di una potente pompa, è in grado di mantenere facilmente le temperature di cottura fino a 50 litri d'acqua. Grazie al suo design "flip over" con ampio display di facile utilizzo, alle funzionalità Smart Wi-Fi tramite l'applicazione Vesta e al design compatto e portatile, Imersa Pro può essere facilmente fissato su qualsiasi contenitore o recipiente e può essere utilizzato ovunque.

Roner ad immersione - WiFi  
**VST SV91**

Circolatore ad immersione versatile con pompa potente che può mantenere le temperature di cottura fino a 50 litri d'acqua. Il design innovativo e pieghevole con display touchscreen più grande, permette di trasformare qualsiasi pentola o contenitore in un forno ad acqua e consente un controllo accurato, preciso e stabile della temperatura. Grazie alla funzionalità Smart Wi-Fi è possibile controllare lo stato di cottura da qualsiasi luogo e in qualsiasi momento utilizzando l'app Vesta per monitorare, regolare e controllare facilmente il circolatore a immersione dallo smartphone.

- Materiali: Acciaio, PC e PPO
- Capacità della pompa: 10 L/Min
- Volume d'acqua: ≤50 L
- Temperatura di lavoro: 20°C - 95°C
- Precisione della temperatura: 0,1°C
- Volt: 220-240V±10%
- Watt: 1500W +5%/-10%
- Certificazioni: GS, CE(EMC/LVD/ERP), RoHS, Reach e ETL
- Garanzia: 2 anni
- Dimensioni: 24 x 13,5 x 17,3 cm



Roner ad immersione WiFi  
**VST SV320**



0 850007 199104



Questo circolatore ad immersione con funzionalità Smart Wi-Fi è stato progettato per la cucina professionale. L'innovativo design 'flip-over' con ampio display di facile utilizzo e resistenza da 1500 watt, combinato con una potente pompa, consente all'Immersa Expert di riscaldare in modo efficiente fino a 80 litri per cucinare grandi quantità. Fissatelo a quasi tutti i contenitori o recipienti e godetevi la flessibilità di cucinare praticamente ovunque in cucina.

Roner ad immersione WiFi  
**VST SV320**

Circolatore ad immersione versatile con pompa potente che può mantenere le temperature di cottura fino a 80 litri d'acqua. Il design innovativo e pieghevole con display touchscreen più grande, permette di trasformare qualsiasi pentola o contenitore in un forno ad acqua e consente un controllo accurato, preciso e stabile della temperatura. Grazie alla funzionalità Smart Wi-Fi è possibile controllare lo stato di cottura da qualsiasi luogo e in qualsiasi momento utilizzando l'app Vesta per monitorare, regolare e controllare facilmente il circolatore ad immersione dallo smartphone.

- Materiali: Acciaio, PC e PPO
- Capacità della pompa: 10 L/Min
- Volume d'acqua: ≤80 L
- Temperatura di lavoro: 20°C - 95°C
- Precisione della temperatura: 0,1°C
- Volt: 220-240 V±10%
- Watt: 2300W +5%/-10%
- Certificazioni: GS, CE(EMC/LVD/ERP), RoHS, Reach e ETL
- Garanzia: 2 anni
- Dimensioni: 21,9 x 17,5 x 16,3 cm



Roner ad immersione - WiFi

**VST SV81 BK**



0 850007 199005



Immersa Elite è caratterizzato da un design unico con "flip" e con grande display digitale visibile a distanza. Il corpo è compatto e può essere montato su un contenitore più basso se necessario e può essere riposto comodamente in un cassetto standard della cucina. La pompa di circolazione assicura che la temperatura dell'acqua sia precisa durante tutto il tempo di cottura e riscaldi fino a 30 litri d'acqua.

Roner ad immersione - WiFi

**VST SV81 BK**

Circolatore ad immersione versatile con pompa potente che può mantenere le temperature di cottura fino a 30 litri d'acqua. Il design innovativo e pieghevole con display touchscreen più grande, permette di trasformare qualsiasi pentola o contenitore in un forno ad acqua e consente un controllo accurato, preciso e stabile della temperatura. Grazie alla funzionalità Smart Wi-Fi è possibile controllare lo stato di cottura da qualsiasi luogo e in qualsiasi momento utilizzando l'app Vesta per monitorare, regolare e controllare facilmente il circolatore ad immersione dallo smartphone.

- Materiali: Acciaio, PC e PPO
- Capacità della pompa: 4,5 L/Min
- Volume d'acqua ≤30 L
- Temperatura di lavoro 20°C - 95°C
- Precisione temperatura: 0,1°C
- Volt 220-240V ±10%
- Watt 1200W EU +5%/-10%
- Certificazioni GS, CE(EMC/LVD/ERP), RoHS, Reach e ETL
- Garanzia: 2 anni
- Dimensioni: 20 x 11,2 x 10,5 cm





Vasca cottura sottovuoto - WiFi

**VST SV202**

Perfecta di Vesta Precision è un intelligente forno sous vide con Wi-Fi che fa circolare 10 litri d'acqua alla temperatura desiderata senza bisogno di una pentola separata. Basta impostare la temperatura, sigillare il cibo in una busta sottovuoto e immergerlo in acqua. Oltre al display digitale touchscreen di facile utilizzo, questo sistema di cottura sous vide può essere controllato ovunque utilizzando qualsiasi dispositivo intelligente e l'applicazione Vesta. Il potente design della pompa, il sistema di protezione del livello dell'acqua e il controllo della temperatura sono caratteristiche che rendono questo forno ad acqua lo strumento sorprendente della vostra cucina.

Vasca cottura sottovuoto - WiFi

**VST SV202**

Forno ad acqua per la cottura sous vide con coperchio trasparente che consente di controllare lo stato di cottura con una minima evaporazione. Design elegante e moderno con display digitale touchscreen facile e veloce e funzione Wi-Fi integrata che permette di gestire lo stato di cottura da qualsiasi posizione tramite smartphone e App Vesta.

- Materiali: acciaio, PC e PP
- Capacità della pompa: 4,5 L/Min
- Volume d'acqua ≤10 L
- Temperatura di lavoro 20°C - 95°C
- Precisione temperatura: 0,1°C
- Volt 220-240V ±10%.
- Watt 620W +5%/-15%
- Certificazioni GS, CE(EMC/LVD/ERP), RoHS, Reach e ETL
- Garanzia: 2 anni
- Dimensioni: 28,7 x 33,3 x 32,7 cm





Campana per sottovuoto verticale  
**VST V40 BK**



0 850007 199159

Campana  
per sottovuoto verticale  
**VST V40 BK**

Sigillatore sottovuoto a camera verticale perfetto per i cuochi di casa e le cucine professionali che hanno bisogno di sigillare regolarmente liquidi come zuppe, salamoie e marinate. Il suo design innovativo e aerodinamico permette a Vertical Vac Elite di adattarsi in qualsiasi cucina. Il touch panel digitale di facile utilizzo consente di impostare facilmente i tempi di saldatura e di marinatura, mentre il sensore di pressione incorporato sigilla automaticamente i sacchetti.

- Materiali: Acciaio, ABS e PC
- Tipo di pompa: Duo Dry
- Pressione di vuoto: -29"/ -982mbar
- Larghezza barra di tenuta: 5 mm
- Lunghezza barra di tenuta: 40,6 cm
- Volt: 220-240 V±10%
- Watt 400W +5%/-15%
- Certificazioni GS, CE(EMC/LVD), RoHS, Reach, ETL
- Garanzia: 2 anni
- Dimensioni camera: 31,5 x 26,1 x 9,5 cm
- Dimensioni: 45,5 x 35 x 29 cm
- Peso: 14,8 kg





Barra per sottovuoto  
**VST V11 BK**



0 850007 199074

Il Vac 'n Seal Elite di Vesta Precision è un sigillatore sottovuoto compatto e versatile per tutte le esigenze di conservazione e di cottura degli alimenti. Consente di creare sacchetti sottovuoto personalizzati per la sigillatura di ingredienti sia umidi che secchi. Il pannello digitale a sfioramento offre impostazioni manuali o automatiche per creare sacchetti sotto vuoto a seconda delle esigenze.

#### Barra per sottovuoto **VST V11 BK**

Barra sigillatrice automatica con sensore di pressione incorporato per sottovuoto. Un design elegante e moderno che si adatta a qualsiasi cucina con pannello touchscreen digitale facile da usare. Più silenzioso e più efficiente rispetto a prodotti simili presenti sul mercato. La barra sigillatrice è dotata di un vano incorporato per rotoli sottovuoto e di un taglierino che rende facile la creazione di sacchetti sottovuoto personalizzati per la sigillatura degli alimenti. Ha anche un sensore di pressione che sigilla automaticamente le buste dopo il vuoto. La fessura per liquidi removibile impedisce efficacemente l'ingresso di liquidi nel dispositivo.

- Materiale: ABS
- Tipo di pompa a secco
- Pressione di vuoto: -21"/-711mbar
- Larghezza barra di tenuta: 2 mm
- Lunghezza barra di tenuta: 30,5 cm
- Volt 220-240V ±10%.
- Watt 110W +5%/-15%
- Certificazioni: GS, CE(EMC/LVD/ERP), RoHS, Reach e ETL
- Garanzia: 2 anni
- Dimensioni: 8,9 x 38 x 19,9 cm







Barra per sottovuoto  
**VST V06 SL**



0 85 0007 1990 50

### Barra per sottovuoto

#### **VST V06 SL**

Il Vac'n Seal di Vesta Precision è lo strumento perfetto per tutte le tue esigenze di cottura e conservazione degli alimenti. Questa barra per sottovuoto consente di sigillare facilmente sia gli ingredienti umidi che quelli secchi. Ha un sensore di pressione integrato che sigilla automaticamente i sacchetti e uno scompartimento di raccolta che impedisce l'ingresso di liquidi nel dispositivo.

- Materiale: ABS
- Tipo di pompa a secco
- Pressione di vuoto: -21"/-711mbar
- Larghezza barra di tenuta: 2 mm
- Lunghezza barra di tenuta: 30,5 cm
- Volt 220-240V ±10%
- Watt 110W +5%/-15%
- Certificazioni: GS, CE(EMC/LVD/ERP), RoHS, Reach e ETL
- Garanzia: 2 anni
- Dimensioni: 7,6 x 36,5 x13 cm





Campana per sottovuoto  
**VST V30**



0 850007 199531



### Campana per sottovuoto **VST V30**

Campana per la sigillatura sottovuoto a camera, versatile, piccola e potente, adatta anche per la sigillatura sottovuoto di liquidi e salse. L'innovativo programma SmartVac sigilla automaticamente sottovuoto in base alle dimensioni del sacchetto selezionate o imposta valori personalizzati per le vostre esigenze specifiche. Questa campana funziona anche come una sigillatrice sottovuoto a pinza esterna per gli ingredienti più grandi. Il design innovativo, attraente e compatto di questa potente e versatile sigillatrice sottovuoto consente di soddisfare in breve tempo le vostre esigenze di sigillatura sottovuoto e si inserisce perfettamente sia nelle cucine domestiche che in quelle professionali. La larghezza massima dei sacchetti che possono essere sigillati è di 10 pollici.

- Materiale: ABS
- Tipo di pompa a secco
- Pressione di vuoto: 28,3inHg/958mbar
- Larghezza barra di tenuta: 3,5 cm
- Lunghezza barra di tenuta: 25,4 cm
- Volt 110-120 V~ / 220-240 V~
- Watt 270 W
- Garanzia: 2 anni
- Dimensioni: 38 x34 x 13,6 cm
- Dimensioni camera: 27,9 x 25,4 x 9,9 cm
- Peso: 6,1 Kg



Confezione 50 sacchetti ECO  
**VST 118101**

- Sacchetti gofrati biodegradabili
- Dimensioni: 20 x 30 cm



0 850007 199487



Confezione 50 sacchetti ECO  
**VST 118102**

- Sacchetti gofrati biodegradabili
- Dimensioni: 28 x 40 cm



0 850007 199494

Confezione 50 sacchetti ECO  
**VST 1181 ..**

I sacchetti sottovuoto compostabili VestaEco sono realizzati con risorse rinnovabili (resina PLA) che si decompongono nel tempo. Questi sacchetti sono compostabili certificati e hanno superato test rigorosi, soddisfacendo le specifiche ASTM. Possono essere congelati, refrigerati, riscaldati e cotti tramite cottura sous vide e microonde.

Sicuri per gli alimenti secondo gli standard FDA e LFGB e privi di BPA, piombo e ftalati, ottimi per la cucina, la conservazione degli alimenti ma anche oggetti da collezione, documenti di valore, argento ed elettronica.

- Superficie gofrata
- Disponibili in varie misure e formati
- Senza BPA, piombo e ftalati

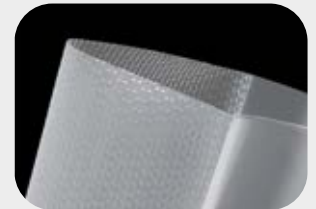

Confezione 50 sacchetti ECO  
**VST 118103**

- Sacchetti gofrati biodegradabili
- Dimensioni: 15 x 25 cm



0 850007 199692







Confezione 50 sacchetti ECO  
**VST 218101**

- Sacchetti biodegradabili
- Dimensioni: 20 x 30 cm



0 850007 199517



Confezione 50 sacchetti ECO  
**VST 218102**

- Sacchetti biodegradabili
- Dimensioni: 25 x 33 cm



0 850007 199524



Confezione 2 rotoli ECO  
**VTS 118201**

- Rotoli goffrati biodegradabili
- Dimensioni: 28 x 609 cm



0 850007 199500



Confezione 2 rotoli ECO  
**VTS 118202**

- Rotoli goffrati biodegradabili
- Dimensioni: 20 x 609 cm



0 850007 199876

Confezione 50 sacchetti ECO  
**VST 2181 ..**

I sacchetti sottovuoto compostabili VestaEco sono realizzati con risorse rinnovabili (resina PLA) che si decompongono nel tempo. Questi sacchetti sono compostabili certificati e hanno superato test rigorosi, soddisfacendo le specifiche ASTM. Possono essere congelati, refrigerati, riscaldati e cotti tramite cottura sous vide e microonde. Sicuri per gli alimenti secondo gli standard FDA e LFGB e privi di BPA, piombo e ftalati, ottimi per la cucina, la conservazione degli alimenti ma anche oggetti da collezione, documenti di valore, argento ed elettronica.

- Superficie liscia
- Disponibili in varie misure e formati
- Senza BPA, piombo e ftalati



Confezione 2 rotoli ECO  
**VTS 11820 ..**

I rotoli sottovuoto compostabili VestaEco sono realizzati con risorse rinnovabili (resina PLA) che si decompongono nel tempo. Questi rotoli sono certificati compostabili e hanno superato test rigorosi, soddisfacendo le specifiche ASTM. Possono essere congelati, refrigerati, riscaldati e cotti tramite cottura sous vide e microonde. Sicuri per gli alimenti secondo gli standard FDA e LFGB e privi di BPA, piombo e ftalati, ottimi per la cucina, la conservazione degli alimenti più oggetti da collezione, documenti di valore, argento ed elettronica.

- Disponibili in 2 misure e formati
- Senza BPA, piombo e ftalati



Confezione 2 rotoli  
**VST 101211**

- Dimensioni: 60 x 20 cm



Confezione 2 rotoli  
**VST 101212**

- Dimensioni: 60 x 28 cm



Confezione 25 sacchetti  
**VST 109112**

- Dimensioni: 20 x 30,5 cm



Confezione 25 sacchetti  
**VST 109113**

- Dimensioni: 28 x 41 cm



Confezione 25 sacchetti per liquidi  
**VST 108111**

- Dimensioni: 20 x 30 cm



Confezione 25 sacchetti per liquidi  
**VST 108112**

- Dimensioni: 28 x 41 cm



Confezione 25 sacchetti  
**VST 208102**

- Per sottovuoto verticale
- Dimensioni: 20 x 30 x 5 cm



Confezione 25 sacchetti  
**VST 208103**

- Per sottovuoto verticale
- Dimensioni: 25 x 30 x 5 cm



### Rotoli per il sottovuoto **VST 1012..**

Rotoli per la conservazione di alimenti per sigillatori di vuoto, ideali per creare sacchetti personalizzati. Progettati per Vesta Precision Vac 'n Seal Elite, funzionano anche con la maggior parte delle saldatrici sottovuoto a pinza esterna. La sigillatura sottovuoto può conservare gli alimenti da 5 a 6 volte più a lungo bloccando la freschezza, il sapore e il valore nutrizionale senza bruciare nel congelatore. Ottimi per cucinare, conservare gli alimenti ma anche per conservare oggetti da collezione come documenti di valore, argento ed elettronica.

- Disponibili in due formati
- Senza BPA, piombo e ftalati.

### Sacchetti per il sottovuoto

Sacchetti per la conservazione di alimenti per la sigillatura del vuoto progettati per i prodotti Vesta Consumer.

La sigillatura sottovuoto può conservare gli alimenti da 5 a 6 volte più a lungo bloccando la freschezza, il sapore e il valore nutrizionale senza bruciare nel congelatore. Ottimi per cucinare, conservare gli alimenti ma anche per conservare oggetti da collezione come documenti di valore, argento ed elettronica.

- Disponibili in varie misure e formati
- Senza BPA, piombo e ftalati



Affumicatore  
**VST SG10 BK**



0 852916 008829

### Affumicatore

#### **VST SG10 BK**

Affumicatore portatile a batterie per alimenti, consente di aggiungere un delizioso sapore di fumo a carni, pesce, formaggi, salse, cocktail e altri piatti. Basta aggiungere all'interno della camera di combustione dell'infusore di fumo i trucioli di legno, le erbe, i tè, le spezie o i fiori secchi del gusto desiderato e accenderli con un fiammifero, per donare un delizioso sapore di affumicatura alle vostre creazioni. L'utilizzo consigliato di una calotta aiuta a non disperdere il fumo nell'ambiente. (calotta non inclusa).

- Potenza: 0,25 W
- Alimentazione: 4 batterie AA
- Voltaggio: DC6V=4\*1,5VDC
- Garanzia: 2 anni
- Dimensioni: 8,4 x 10 x 18 cm







Campana per sottovuoto ad aria

**VST YJS850**

- Tipo di pompa a secco



0 850007 199173



Campana per sottovuoto ad olio

**VST YJS860**

- Tipo di pompa: a olio



0 850007 199180

La Vesta Precision's Chamber Vac Pro I utilizza una piccola ma potente pompa a secco da 580 watt, creando una sigillatrice sottovuoto a camera versatile e compatta. Ideale per piccole attività commerciali. L'innovativo design a bolle rende l'unità più leggera rispetto alle tradizionali sigillatrici a camera, consentendo al tempo stesso la visibilità all'interno della camera. Questo pratico strumento funziona magnificamente per tutti i tipi di sigillatura; incluse zuppe, stufati e marinate, così come alimenti per la cottura sous vide.

**Campana per sottovuoto ad aria**
**VST YJS850**

Sigillatore sottovuoto a camera piccolo e compatto con design a bolla che permette di vedere anche l'interno del sigillatore. La pompa a secco da 580 Watt è piccola, potente e non richiede manutenzione. I sigillatori sottovuoto possono mantenere gli alimenti freschi da 3 a 5 volte più a lungo rispetto ai sistemi tradizionali di conservazione degli alimenti come le buste con cerniera e i contenitori.

- Tipo di pompa: a secco
- Materiali: Acciaio, ABS e PC
- Pressione di vuoto -29"/-982mbar
- Larghezza barra di tenuta: 3 mm
- Lunghezza barra di tenuta: 25,4 cm
- Volt: 220-240 V±10%
- Watt: 580 W +5%/-15%
- Certificazioni: GS, CE(EMC/LVD/ERP), RoHS, Reach e ETL
- Garanzia: 2 anni
- Dimensioni camera: 32,4 x 26,8 x 11,4 cm
- Dimensioni: 36 x 50,8 x 33 cm
- Peso: 16,7 kg

**Campana per sottovuoto ad olio**
**VST YJS860**

Sigillatore sottovuoto a camera piccolo e compatto come VST YJS850 ma con pompa dell'olio da 580 Watt fornisce una pressione più veloce rispetto alle pompe a secco.

- Tipo di pompa: a olio
- Materiali: Acciaio, ABS e PC
- Pressione di vuoto -29,8"/-1009mbar
- Larghezza barra di tenuta: 3 mm
- Lunghezza barra di tenuta: 25,4 cm
- Volt: 220-240 V±10%
- Watt: 580 W +5%/-15%
- Certificazioni: GS, CE(EMC/LVD/ERP), RoHS, Reach e ETL
- Garanzia: 2 anni
- Dimensioni camera: 32,4 x 26,8 x 11,4 cm
- Dimensioni: 36 x 50,8 x 33 cm
- Peso: 16,7 kg



Vasca cottura sottovuoto  
**VST SV251**



Abbattitore  
**VST BF 100 SS**



**TEMPISTICHE DI RAFFREDDAMENTO E CONGELAMENTO**

FOOD CENTER TEMPERATURE da + 90°C a +3°C:

Raffreddamento x **4 kg** di alimenti: 90 min.

FOOD CENTER TEMPERATURE da + 90°C a -18°C:

Congelamento x **3 kg** di alimenti: 240 min.

Indispensabile nelle cucine professionali molto frequentate, il forno ad acqua Perfecta Pro offre un controllo preciso della temperatura, abbinato a un design semplice e intuitivo. Questa unità fornisce costantemente piatti di altissima qualità.

Vasca cottura sottovuoto

**VST SV251**

Forno ad acqua di precisione per la cottura sous vide ideale per qualsiasi cucina professionale. La potente pompa alloggiata nel resistente corpo in acciaio inox fa circolare 28 litri d'acqua alla temperatura desiderata senza bisogno di un circolatore a immersione o di una pentola separata. Basta impostare la temperatura, sigillare il cibo in un sacchetto sottovuoto e immergerlo nell'acqua. Il suo display digitale touch è veloce, facile da leggere e facile da usare.

- Materiali: acciaio inox
- Capacità della pompa 4,5 L/Min
- Volume d'acqua ≤28 L
- Temperatura di lavoro 20°C - 95°C
- Precisione della temperatura 0,1°C
- Volt: 220-240 V±10%
- Watt 1800W +5%/-10%
- Certificazioni: GS, CE(EMC/LVD/ERP), RoHS, Reach, ETLNorme UL-1026, CANCSA-C22.2 N. 64, CAN/CSA-C22.2 N. 109, IEC60335\_2\_74A(IPX7), 2011/65/UE, Regolamento UE REACH n. 1907/2006 articolo 33(1) SVHC174, UL-499
- Garanzia: 2 anni
- Dimensioni: 31 x 57 x 45,5 cm

Abbattitore

**VST BF 100 SS**

Abbattitore/congelatore progettato specificamente per le esigenze di abbattimento e congelamento di volumi ridotti. Il suo ingombro minimo consente sia opzioni autonome che integrate. Design unico e moderno con pannello di controllo touch screen.

- Materiali: acciaio e alluminio
- Rapido raffreddamento e congelamento
- Mantenimento della temperatura
- Progettato per le cucine professionali
- Opzioni stand-alone o da incasso
- Refrigerante avanzato R290 pro ambiente
- Sbrinamento automatico e autoevaporazione
- Motore potente e silenzioso
- Gastronorm: 2 x GN1/2 (32,5 x 26,5 cm)
- Temperatura di abbassamento: -35°C
- Volt: 220~240V~ 50Hz 285W
- 1 vassoio incluso
- Garanzia: 2 anni
- Dimensioni: 45 x 50,7 x 64,7 cm
- Dimensioni interne: 33,5 x 30 x 20 cm
- Peso: 32 kg





Abbattitore  
**VST BF200 SS**



**TEMPISTICHE DI RAFFREDDAMENTO E CONGELAMENTO**

FOOD CENTER TEMPERATURE da + 90°C a +3°C:

Raffreddamento x **7 kg** di alimenti: 90 min.

FOOD CENTER TEMPERATURE da + 90°C a -18°C:

Congelamento x **4 kg** di alimenti: 240 min.



Abbattitore  
**VST BF300 SS**



**TEMPISTICHE DI RAFFREDDAMENTO E CONGELAMENTO**

FOOD CENTER TEMPERATURE da + 90°C a +3°C:

Raffreddamento x **14 kg** di alimenti: 90 min.

FOOD CENTER TEMPERATURE da + 90°C a -18°C:

Congelamento x **12 kg** di alimenti: 240 min.

Abbattitore

**VST BF200 SS**

Abbattitore/congelatore progettato specificamente per le esigenze di abbattimento e congelamento professionale.

- Materiali: acciaio e alluminio
- Rapido raffreddamento e congelamento
- Mantenimento della temperatura
- Progettato per le cucine professionali
- Opzioni stand-alone o da incasso
- Refrigerante avanzato R290 pro ambiente
- Sbrinamento automatico e autoevaporazione
- Motore potente e silenzioso
- Gastronorm: 3 x GN1/2 (32,5 x 26,5 x 4~6,5 cm)
- Temperatura di abbassamento: -35°C
- Volt: 220~240V~ 50Hz 400W
- Garanzia: 2 anni
- 2 vassoi inclusi
- Dimensioni: 63 x 58,5 x 47,5 cm
- Dimensioni interne: 33 x 38 x 23,5 cm
- Peso: 39 kg



Abbattitore

**VST BF300 SS**

Abbattitore/congelatore progettato specificamente per le esigenze di abbattimento e congelamento professionale.

- Materiali: acciaio e alluminio
- Rapido raffreddamento e congelamento
- Mantenimento della temperatura
- Progettato per le cucine professionali
- Opzioni stand-alone o da incasso
- Refrigerante avanzato R290 pro ambiente
- Sbrinamento automatico e autoevaporazione
- Motore potente e silenzioso
- Gastronorm: 3~5 x GN1/1 (53 x 32,5 x 4~6,5 cm)
- Temperatura di abbassamento: -35°C
- Volt: 220~240V~ 50Hz 450W
- Garanzia: 2 anni
- 3 vassoi inclusi
- Dimensioni: 75 x 73 x 84,2 cm
- Dimensioni interne: 62,4 x 41 x 37,5 cm
- Peso: 66 kg





Stazione mobile sousvide

**VST SC01** \*

0 850007 199364

Carrello versatile ben progettato in acciaio inox, ideale per la cucina professionale e la ristorazione. Si tratta di un sistema mobile completo per la cottura sous vide e la sigillatura sottovuoto, che offre due alloggiamenti e un'ampia possibilità di stoccaggio per gli accessori da cucina. È inoltre dotato di 3 uscite e di un cavo retrattile da 60 cm, di coperchi removibili a molla con maniglia incorporata per un facile accesso e pulizia, e ha ruote scorrevoli lisce che si bloccano per una maggiore stabilità. L'altezza del carrello corrisponde a quella della maggior parte dei banconi da cucina professionali per utilizzare un ulteriore piano di appoggio quando i coperchi sono chiusi.

#### Stazione mobile sousvide

##### **VST SC01**

Carrello con ruote composto da due alloggiamenti capienti per contenere un forno ad acqua e un sigillatore per il sottovuoto. Componenti non inclusi.

- Materiali: acciaio e alluminio
- Watt: 2500 W
- Garanzia: 2 anni
- Dimensioni: 124,5 x 91,5 x 66 cm
- Peso: 16,7 kg





Torna all'indice del catalogo

Visita il sito [kunzigroup.com](https://www.kunzigroup.com)



# The **S**pace



# THE SPACE



# TheSpace

The Space è un produttore specializzato nell'ottimizzazione degli spazi di cottura con prodotti e tecnologie innovative legati alla cucina e al risparmio alimentare. Attualmente fornisce al mercato globale cucine sous vide di alta qualità, macchine per il ghiaccio trasparente, sacchetti biodegradabili per la sigillatura sottovuoto e sacchetti biodegradabili per la conservazione degli alimenti. I membri principali di The Space sono esperti che operano nel settore da oltre un decennio e hanno sviluppato grandi intuizioni sui prodotti e sull'esperienza degli utenti.



Distribuito in Italia da:

 **KÜNZI**  
PROUD. FAMILY. COMPANY. Since 1936

Neovide è una nuova versione di pentola sous vide che consente di marinare, cuocere e scottare in un unico strumento. Ma soprattutto, permette di inserire gli alimenti direttamente nella macchina senza utilizzare acqua e sacchetti per il sottovuoto. Utilizzando uno strumento solo per tutte le lavorazioni si semplifica il processo di cottura e si evitano gli sprechi. Grazie al wifi integrato è possibile controllare l'apparecchio anche tramite l'app, facile e intuitiva.



Prima del riscaldamento viene creato uno spazio sotto vuoto all'interno della camera, l'aria viene aspirata dalla pompa attraverso un tubo e fatta uscire.

**Valvole magnetiche aperte**

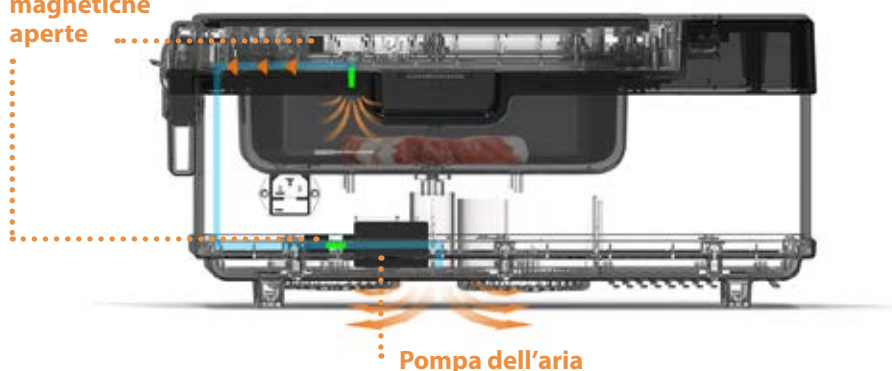

Durante il processo di cottura le valvole sono chiuse e il cibo rimane isolato da tutto il resto. Il cibo si riscalda, mentre un algoritmo controlla la temperatura in base alla lettura della sonda.

**Valvole magnetiche chiuse**

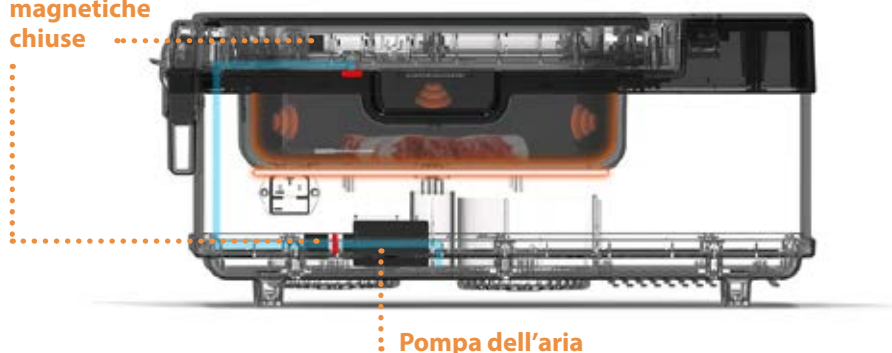

NeoVide

In modalità NeoVide, la sonda monitora e controlla con precisione la temperatura al centro dell'alimento. Per utilizzare questa modalità, è sufficiente impostare la temperatura desiderata senza dover considerare l'impostazione del tempo. È possibile sperimentare diverse impostazioni di temperatura per creare piatti unici e adatti ai propri gusti.



Manual

Per gli alimenti che non sono adatti per l'inserimento della sonda, come zuppe, uova o verdure di forma irregolare, è possibile utilizzare la modalità manuale. In questa modalità è possibile impostare il tempo e la temperatura come nel sous vide tradizionale, ma l'uso di acqua e sacchetti è facoltativo.



Mild Sear

Questa modalità consente di scottare il cibo all'interno del vassoio di Neovide con una temperatura massima di 210°C.



Marinate

È possibile marinare gli alimenti con Neovide come si fa con una sigillatrice sottovuoto a camera. In questo caso basterà inserire gli alimenti, selezionare la modalità di marinatura e premere avvio.



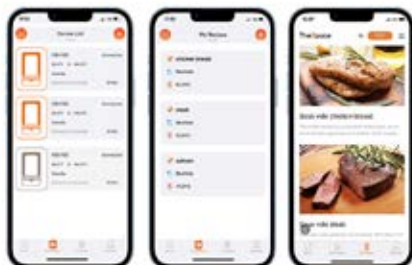

Control Neovide  
Anywhere at  
any time.



Finish all  
sous vide steps  
in one machine.

Marinate  
+ Vacuum  
+ Sous Vide  
+ Sear

The diagram illustrates the four-step sous vide process: 1. Marinating a piece of meat in a vacuum bag. 2. Sealing the vacuum bag. 3. Cooking the bag in a water bath. 4. Searing the cooked meat in a pan. An icon of the Neovide machine is shown at the bottom right.



Neovide 100  
**TSP NSV100**

- Capacità: 3L



### Neovide 100

#### **TSP NSV100**

Strumento multifunzione per marinare, cuocere in sous vide e rosolare i cibi per un'esperienza semplificata e efficiente senza l'utilizzo di acqua e sacchetti. Il processo di cottura Neovide preserva la forma degli alimenti ed è ideale per garantire l'integrità dei piatti e dei cibi più delicati della cucina casalinga e professionale. Grazie alla sonda Neovide assicura un accurato monitoraggio in tempo reale degli alimenti, per ottenere sempre una cottura perfetta. Il Wifi integrato permette la connessione e il controllo dell'apparecchio tramite l'app "The Space Sous Vid".

- 4 programmi preimpostati:
  - Manual
  - NeoVide
  - Mildsear
  - Marinate
- Capacità della pompa: 6L/Min
- Temperatura di lavoro:
  - Manuale: 20°C - 95°C
  - Sear mode: 150°C - 210°C
- Volt: 220-240V 50 Hz
- Watt: 650W
- Dimensione vassoio: 2,6 x 18 x 6,5 cm
- Dimensioni: 46,7 x 26,3 x 20,8 cm
- Capacità: 3L
- Peso: 8,1 kg





Neovide 500  
**TSP NSV500**

- Capacità: 8,6L



5 031192 734751



### Neovide 500

#### **TSP NSV500**

Strumento multifunzione per marinare, cuocere in sous vide e rosolare i cibi per un'esperienza semplificata e efficiente senza l'utilizzo di acqua e sacchetti. Il processo di cottura Neovide preserva la forma degli alimenti ed è ideale per garantire l'integrità dei piatti e dei cibi più delicati della cucina casalinga e professionale. Grazie alla sonda Neovide assicura un accurato monitoraggio in tempo reale degli alimenti, per ottenere sempre una cottura perfetta. Il Wifi integrato permette la connessione e il controllo dell'apparecchio tramite l'app "The Space Sous Vid".

- 4 programmi preimpostati:
  - Manual
  - NeoVide
  - Mildsear
  - Marinare
- Capacità della pompa: 11L/Min
- Temperatura di lavoro:
  - Manuale: 20°C - 95°C
  - Sear mode: 150°C - 210°C
- Volt: 220-240V 50 Hz
- Watt: 1450W
- Dimensione vassoio: 38 x 26 x 9 cm
- Dimensioni: 58,7 x 34,3 x 29,4 cm
- Capacità: 8,6L
- Peso: 13,9 kg







IMT210  
TSP IMT210



NEW



IMT310  
TSP IMT310



NEW

Macchina per ghiaccio ideali per produrre grandi quantità senza alcuno sforzo. La prima macchina di questo genere che produce in serie cubetti di ghiaccio con una forma perfetta senza necessità di tagliarli. Grazie alle caratteristiche di questa macchina, bar e ristoranti possono produrre autonomamente e in totale libertà il ghiaccio.

La macchina più potente è in grado di produrre in circa 24 ore un massimo di 32 sfere, 60 cubetti, 48 parallelepipedi e 60 diamanti. Per modellare il ghiaccio si utilizzano stampi appositamente creati, per questo non è necessario tagliare il ghiaccio. La temperatura al centro di ogni singolo componente di ghiaccio raggiunge i  $-20^{\circ}\text{C}$ .

#### IMT210

##### TSP IMT210

Macchina per il ghiaccio trasparente in grado di produrre in 24/28 ore un massimo di 16 sfere, 30 cubetti, 24 parallelepipedi e 30 diamanti.

- Temperatura di lavoro:  $5-32^{\circ}\text{C}$ , umidità:  $\leq 85\%$
- Materiale: acciaio inox e silicone
- Alimentazione: 220-240V~50Hz
- Potenza di produzione del ghiaccio: 280 W
- Potenza di distacco del ghiaccio: 1600 W
- Dimensioni esterne: 46,5 x 75,5 x 85,6 cm
- Dimensioni interne: 35 x 38,2 x 45,2 cm
- Dimensioni del singolo componente di ghiaccio:
  - Cubo: 5,5 x 5,5 x 5,5 cm
  - Sfera:  $\varnothing 7,5$  cm
  - Parallelepipedo: 3,8 x 3,8 x 10,2 cm
  - Diamante:  $\varnothing 6$  x 5,5 cm
- Peso della macchina del ghiaccio inclusi gli stampi:
  - Con stampi a cubetti: 76 kg
  - Con stampi a sfera: 79 kg
  - Con stampi a parallelepipedi: 78 kg
  - Con stampi a forma di diamanti: 80 kg

#### IMT310

##### TSP IMT310

Macchina per il ghiaccio trasparente in grado di produrre in 24/28 ore un massimo di 32 sfere, 60 cubetti, 48 parallelepipedi e 60 diamanti.

- Temperatura di lavoro:  $5-32^{\circ}\text{C}$ , umidità:  $\leq 85\%$
- Materiale: acciaio inox e silicone
- Alimentazione: 220-240V~50Hz
- Potenza di produzione del ghiaccio: 480 W
- Potenza di distacco del ghiaccio: 2700 W
- Dimensioni esterne: 87 x 75,5 x 85,6 cm
- Dimensioni interne: 75 x 38,2 x 45,2 cm
- Dimensioni del singolo componente di ghiaccio:
  - Cubo: 5,5 x 5,5 x 5,5 cm
  - Sfera:  $\varnothing 7,5$  cm
  - Parallelepipedo: 3,8 x 3,8 x 10,2 cm
  - Diamante:  $\varnothing 6$  x 5,5 cm
- Peso della macchina del ghiaccio inclusi gli stampi:
  - Con stampi a cubetti: 110 kg
  - Con stampi a sfera: 115 kg
  - Con stampi a parallelepipedi: 112 kg
  - Con stampi a forma di diamanti: 117 kg

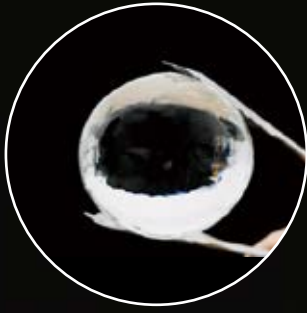

Ø 7,5 cm



3,8 x 3,8 x 10,2 cm



5,5 x 5,5 x 5,5 cm



Ø 6 x 5,5 cm











Torna all'indice del catalogo

Visita il sito [kunzigroup.com](http://kunzigroup.com)



# WOLL





Cosa fa un top chef che sogna le pentole perfette? Le sviluppa lui stesso! Norbert Woll ha iniziato a vendere pentole nel 1974 e ha fondato Norbert WOLL GmbH nel 1979. Nel 1983 WOLL ha presentato le sue prime pentole, realizzate con l'originale metodo di fusione a mano "Made in Germany", e 40 anni dopo sono ancora prodotti unici in termini di qualità e di risultati di cottura.

Oggi, i prodotti WOLL sono considerati il top di gamma grazie ai rivestimenti antiaderenti di qualità e di lunga durata e al design raffinato che garantisce i migliori risultati di cottura.

WOLL sta continuando il percorso di grande successo che ha intrapreso fin dalla fondazione dell'azienda, non solo dal punto di vista del prodotto, ma anche nelle sue attività di vendita in tutto il mondo. Il marchio WOLL non è solo ben affermato sul mercato tedesco, ma anche in tutti i mercati internazionali, assicurando un successo costante grazie al suo eccellente posizionamento. WOLL porta ispirazione e innovazione a tutti gli amanti del buon cibo e del buon mangiare, ovunque nel mondo.

Distribuito in Italia da:







## ARTIGIANATO E ALTA TECNOLOGIA MADE IN GERMANY

I prodotti Woll sono unici. Perché? Perché alla Woll ogni dettaglio, ogni passo e ogni processo è costantemente ottimizzato. Questo inizia con l'estrazione di risorse sostenibili e porta a nuove idee per il design, la funzione e l'affidabilità. Inoltre, c'è il costante sviluppo di materiali e rivestimenti migliori e una produzione al massimo livello tecnologico, nel cuore della Germania. Il risultato: innovazioni in serie e pentole smart con una qualità incomparabile. **Garanzia:** 25 anni planarità della base, 3 anni sulla sigillatura.



## STRUTTURA DELL'IMPERMEABILIZZAZIONE



**1.** Corpo in alluminio pressofuso. Attraverso una speciale tecnologia il processo di lavorazione garantisce l'assenza della formazione di bolle d'aria. **2.** La sabbiatura aumenta la superficie di 15 volte e assicura così la migliore tenuta per gli strati successivi. **3.** Lo strato di base particolarmente duro e resistente al taglio: cristalli di titanio o di diamante sono applicati all'alluminio con un getto di plasma a 20.000°C. **4.** L'esclusivo strato protettivo contro la corrosione causata dai cibi acidi. **5.** Strato che fornisce eccellenti proprietà antiaderenti. **6.** Lo strato superiore appositamente sviluppato è rinforzato con particelle di ceramica, zaffiro o diamante per garantire la conduzione ottimale del calore e la resistenza.



## VANTAGGI DEL MANICO RIMOVIBILE

- Si adatta facilmente al forno, al lavandino o alla lavastoviglie
- Risparmia spazio nella credenza della cucina
- Riduce il pericolo per i bambini quando il manico viene rimosso durante la cottura
- Meccanismo brevettato
- Attacco solido e resistente fuso in un unico pezzo
- Garantito per adattarsi perfettamente ogni volta
- Particolarmente facile da pulire (soddisfa i requisiti di igiene del settore della ristorazione)

## VANTAGGI DI UN TEGAME WOLL

- Processo di fusione a mano senza stress, nessuna deformazione del corpo della pentola
- Rivestimento antiaderente unico
- Alta resistenza all'abrasione e ai graffi
- Il calore è distribuito su tutta la superficie senza formare punti caldi
- Assorbimento del calore rapido ed efficiente e conduttività ottimale del calore
- Migliori proprietà di cottura e frittura
- Processi di produzione ecologici e di alta qualità "Made in Germany"
- Prodotti pratici, innovativi e funzionali
- Varietà di assortimento



SICURO



COMODO SALVASPAZIO



FACILE PULIZIA



SEMPLICE E PRATICO





Stampo per pane  
**WLL WB03**

- Dimensioni: 30 cm



4 054359 036650

Stampo per pane  
**WLL WB04**

- Dimensioni: 30 cm



4 054359 036667



Stampo rettangolare  
**WLL WB01**

- Dimensioni: 33 x 23 cm



4 054359 036636

Stampo rettangolare  
**WLL WB02**

- Dimensioni: 38 x 26 cm



4 054359 036643



Stampo quadrato  
**WLL WB09**

- Dimensioni: 28 x 28 cm



4 054359 036698



Teglia per biscotti  
**WLL WB06**

- Dimensioni: 33 x 23 cm



4 054359 036681

### Stampo per pane

#### **WLL WB ..**

Stampo per pane in cassetta in acciaio, composto da una superficie antiaderente a doppio strato con polvere di diamante. I due manici all'estremità con prese in silicone sono resistenti al calore e garantiscono una presa sicura.

- Stampo con apertura a cerniera
- Resistente in forno fino a 230°C
- Lavabile in lavastoviglie
- Disponibile in 2 dimensioni diverse
- Garanzia 10 anni



### Stampo rettangolare

#### **WLL WB ..**

Stampo rettangolare in acciaio, composto da una superficie antiaderente a doppio strato con polvere di diamante. I due manici all'estremità con prese in silicone sono resistenti al calore e garantiscono una presa sicura.

- Stampo con apertura a cerniera
- Resistente in forno fino a 230°C
- Lavabile in lavastoviglie
- Disponibile in 2 dimensioni diverse
- Garanzia 10 anni

### Stampo quadrato

#### **WLL WB09**

Stampo quadrato in acciaio, composto da una superficie antiaderente a doppio strato con polvere di diamante. I due manici all'estremità con prese in silicone sono resistenti al calore e garantiscono una presa sicura.

- Stampo con apertura a cerniera
- Resistente in forno fino a 230°C
- Lavabile in lavastoviglie
- Dimensioni: 28 x 28 cm
- Garanzia 10 anni



### Teglia per biscotti

#### **WLL WB06**

Teglia rettangolare in acciaio, composta da una superficie antiaderente a doppio strato con polvere di diamante. I due manici all'estremità con prese in silicone sono resistenti al calore e garantiscono una presa sicura.

- Stampo con apertura a cerniera
- Resistente in forno fino a 230°C
- Lavabile in lavastoviglie
- Dimensioni: 33 x 23 cm
- Garanzia 10 anni





Teglia per muffin

**WLL WB05**

- Dimensioni: per 12 muffin



4 054359 036674



Stampo per quiche

**WLL WB21**

- Dimensioni: Ø 26 cm



4 054359 036742



Stampo a cerniera

**WLL WB14**

- Dimensioni: Ø 20 x 7 cm



4 054359 036704

Stampo a cerniera

**WLL WB16**

- Dimensioni: Ø 26 x 7 cm



4 054359 036728

Stampo a cerniera

**WLL WB15**

- Dimensioni: Ø 24 x 7 cm



4 054359 036711

Stampo a cerniera

**WLL WB17**

- Dimensioni: Ø 14 x 7 cm



4 054359 036735

Teglia per muffin

**WLL WB05**

Teglia rettangolare per muffin in acciaio, composta da una superficie antiaderente a doppio strato con polvere di diamante. I due manici all'estremità con prese in silicone sono resistenti al calore e garantiscono una presa sicura.

- Stampo con apertura a cerniera
- Resistente in forno fino a 230°C
- Lavabile in lavastoviglie
- Dimensioni: per 12 muffin
- Garanzia 10 anni



Stampo per quiche

**WLL WB21**

Stampo tondo in acciaio, composto da una superficie antiaderente a doppio strato con polvere di diamante. I due manici all'estremità con prese in silicone sono resistenti al calore e garantiscono una presa sicura.

- Stampo con apertura a cerniera
- Resistente in forno fino a 230°C
- Lavabile in lavastoviglie
- Dimensioni: Ø 26 cm
- Garanzia 10 anni



Stampo a cerniera

**WLL WB ..**

Stampo tondo in acciaio, composto da una superficie antiaderente a doppio strato con polvere di diamante. I due manici all'estremità con prese in silicone sono resistenti al calore e garantiscono una presa sicura.

- Stampo con apertura a cerniera
- Resistente in forno fino a 230°C
- Lavabile in lavastoviglie
- Disponibile in 4 dimensioni diverse
- Garanzia 10 anni



Diamond Lite Padella Bassa

**WLL 1520DPI**

- Dimensioni: Ø 20 cm
- Manico rimovibile



Diamond Lite Padella Bassa

**WLL 1524DPI**

- Dimensioni: Ø 24 cm
- Manico rimovibile



Diamond Lite Padella Bassa

**WLL 1526DPI**

- Dimensioni: Ø 26 cm
- Manico rimovibile



Diamond Lite Padella Bassa

**WLL 1528DPI**

- Dimensioni: Ø 28 cm
- Manico rimovibile



Diamond Lite Padella Bassa

**WLL 1532DPI**

- Dimensioni: Ø 32 cm
- Manico rimovibile



Set Padelle Diamond Lite

**WLL PAC02DLI**

- Dimensioni: Ø 24 e 28 cm
- Manico rimovibile



La Diamond LITE è una serie fusa a mano con manico rimovibile. Leggera ma robusta, con rivestimento diamantato a 5 strati. Tutti i prodotti sono fusi individualmente a mano con una raffinata lega di alluminio, non stressata e senza bolle d'aria. La superficie è estremamente resistente al taglio in quanto trattata con un rivestimento antiaderente unico, affidabile e collaudato che permette una cottura salutare senza grassi aggiunti e ricca di vitamine.

Diamond Lite Padella Bassa

**WLL 15 ..**

Padella bassa antiaderente in alluminio fuso forgiato a mano con bordo rinforzato, adatta a tutti i tipi di cucine. La base termica di circa 6 mm di spessore permette un ottimo accumulo di calore senza deformarsi al contatto con alte temperature.

- Manico rimovibile comodo e sicuro
- Rivestimento diamantato a 5 strati
- Made in Germany
- Corpo resistente in forno fino a 250°C
- Lavabile in lavastoviglie
- Disponibile in 5 dimensioni diverse

Set Padelle Diamond Lite

**WLL PAC02DLI**

Set di due padelle basse antiaderenti in alluminio fuso forgiato a mano con bordo rinforzato, adatte a tutti i tipi di cucine. La base termica di circa 6 mm di spessore permette un ottimo accumulo di calore senza deformarsi al contatto con alte temperature.

- Manico rimovibile comodo e sicuro
- Rivestimento diamantato a 5 strati
- Made in Germany
- Corpo resistente in forno fino a 250°C
- Lavabile in lavastoviglie
- Dimensioni: Ø 24 e 28 cm







Diamond Lite Padella Alta

**WLL 1724DPI**

- Dimensioni: Ø 24 x 7 cm
- Capacità: 2,5 L
- Manico rimovibile



4 032525 172463

Diamond Lite Padella Alta

**WLL 1726DPI**

- Dimensioni: Ø 26 x 7 cm
- Capacità: 3 L
- Manico rimovibile



4 054359 033697

Diamond Lite Padella Alta

**WLL 1728DPI**

- Dimensioni: Ø 28 x 7 cm
- Capacità: 3,5 L
- Manico rimovibile



4 032525 172869

Diamond Lite Padella Alta

**WLL 1732DPI**

- Dimensioni: Ø 32 x 7 cm
- Capacità: 4,75 L
- Manico rimovibile



4 054359 004703



Diamond Lite Padella Alta  
**WLL 17 ..**

Padella alta antiaderente in alluminio fuso forgiato a mano con bordo alto rinforzato e contromaniglia, adatta a tutti i tipi di cucine. La base termica di circa 6 mm di spessore permette un ottimo accumulo di calore senza deformarsi al contatto con alte temperature.

- Manico rimovibile comodo e sicuro
- Rivestimento diamantato a 5 strati
- Made in Germany
- Corpo resistente in forno fino a 250°C
- Lavabile in lavastoviglie
- Disponibile in 4 dimensioni diverse



Induzione Gas Elettrico Vetro Ceramica Alogeno Forno Lavastoviglie





Diamond Lite Crepiera

**WLL 1226DPI**

- Dimensioni: Ø 24 cm
- Manico rimovibile



Diamond Lite Bistecchiera

**WLL 1624-1DPI**

- Dimensioni: 24 x 24 x 4 cm
- Manico rimovibile



Diamond Lite Bistecchiera

**WLL 1628-1DPI**

- Dimensioni: 28 x 28 x 4 cm
- Manico rimovibile



Diamond Lite Casseruola Quadrata con Coperchio

**WLL 1024-2DPIL**

- Dimensioni: 24 x 24 x 9 cm
- Con 2 manici



Diamond Lite Casseruola Quadrata con Coperchio

**WLL 1028-2DPIL**

- Dimensioni: 28 x 28 x 9 cm
- Con 2 manici



Diamond Lite Crepiera

**WLL 1226DPI**

Padella per crêpes antiaderente in alluminio fuso forgiato a mano con bordo rinforzato, adatta a tutti i tipi di cucine, permette un ottimo accumulo di calore senza deformarsi al contatto con alte temperature.

- Manico rimovibile comodo e sicuro
- Rivestimento diamantato a 5 strati
- Made in Germany
- Corpo resistente in forno fino a 250°C
- Lavabile in lavastoviglie
- Dimensioni: Ø 24 cm

Diamond Lite Bistecchiera

**WLL 16..**

Bistecchiera antiaderente in alluminio fuso forgiato a mano con bordo rinforzato e contromaniglia, adatta a tutti i tipi di cucine. La base termica di circa 6 mm di spessore permette un ottimo accumulo di calore senza deformarsi al contatto con alte temperature.

- Manico rimovibile comodo e sicuro
- Rivestimento diamantato a 5 strati
- Made in Germany
- Corpo resistente in forno fino a 250°C
- Lavabile in lavastoviglie
- Disponibile in 2 dimensioni diverse

Diamond Lite Casseruola Quadrata

**WLL 10..**

Casseruola antiaderente in alluminio fuso forgiato a mano con bordo rinforzato e due manici, adatta a tutti i tipi di cucine. La base termica di circa 6 mm di spessore permette un ottimo accumulo di calore senza deformarsi al contatto con alte temperature.

- Rivestimento diamantato a 5 strati
- Made in Germany
- Resistente in forno fino a 250°C
- Lavabile in lavastoviglie
- Disponibile in 2 dimensioni diverse





Diamond Lite Casseruola Tonda con Coperchio

**WLL 824DPIL**

- Dimensioni: 24 x 24 x 9 cm
- Capacità: 3,8 L



4 054359 000880

Diamond Lite Casseruola Tonda con Coperchio

**WLL 828DPIL**

- Dimensioni: 28 x 28 x 10,5 cm
- Capacità: 5,5 L



4 054359 000903



Diamond Lite Casseruola con Coperchio

**WLL 1918DPIL**

- Dimensioni: Ø 18 x 10 cm
- Capacità: 2 L



4 032525 819269

Diamond Lite Casseruola con Coperchio

**WLL 1920DPIL**

- Dimensioni: Ø 20 x 10 cm
- Capacità: 2,5 L



4 032525 029262

Diamond Lite Casseruola Tonda  
**WLL 82 ..**

Casseruola antiaderente in alluminio fuso forgiato a mano con bordo rinforzato e due manici, adatta a tutti i tipi di cucine. La base termica di circa 6 mm di spessore permette un ottimo accumulo di calore senza deformarsi al contatto con alte temperature.

- Rivestimento diamantato a 5 strati
- Made in Germany
- Resistente in forno fino a 250°C
- Lavabile in lavastoviglie
- Disponibile in 2 dimensioni diverse

Diamond Lite Casseruola con Coperchio

**WLL 1920DPIL**

Casseruola antiaderente in alluminio fuso forgiato a mano con bordo rinforzato, adatta a tutti i tipi di cucine. La base termica di circa 6 mm di spessore permette un ottimo accumulo di calore senza deformarsi al contatto con alte temperature.

- Manico rimovibile comodo e sicuro
- Rivestimento diamantato a 5 strati
- Made in Germany
- Corpo resistente in forno fino a 250°C
- Lavabile in lavastoviglie
- Dimensioni: Ø 20 x 10 cm
- Capacità: 2,5 L



Induzione Gas Elettrico Vetro Ceramica Alogeno Forno Lavastoviglie





Diamond Lite Casseruola Alta con Coperchio

**WLL 3126DPI**

- Dimensioni: 31 x 26 x 11,2 cm
- Capacità: 6 L



Diamond Lite Casseruola Alta con Coperchio

**WLL 2722DPI**

- Dimensioni: 27 x 22 x 9,5 cm
- Capacità: 3 L



Induzione Gas Elettrico Vetro Ceramica Alogeno Forno Lavastoviglie

Diamond Lite Casseruola Alta con Coperchio

**WLL 3126DPI**

Casseruola antiaderente in alluminio fuso forgiato a mano con bordo rinforzato, ideale per arrostiti e brasati, adatta a tutti i tipi di cucine. La base termica di circa 6 mm di spessore permette un ottimo accumulo di calore senza deformarsi al contatto con alte temperature. Nella confezione sono incluse 2 prese in silicone per i manici.

- Rivestimento diamantato a 5 strati
- Made in Germany
- Corpo resistente in forno fino a 250°C
- Lavabile in lavastoviglie
- Dimensioni: 31 x 26 x 11,2 cm
- Capacità: 6 L

Diamond Lite Casseruola Alta con Coperchio

**WLL 2722DPI**

Casseruola antiaderente in alluminio fuso forgiato a mano con bordo rinforzato, ideale per arrostiti e brasati, adatta a tutti i tipi di cucine. La base termica di circa 6 mm di spessore permette un ottimo accumulo di calore senza deformarsi al contatto con alte temperature. Nella confezione sono incluse 2 prese in silicone per i manici.

- Rivestimento diamantato a 5 strati
- Made in Germany
- Corpo resistente in forno fino a 250°C
- Lavabile in lavastoviglie
- Dimensioni: 27 x 22 x 9,5 cm
- Capacità: 3 L





Diamond Lite Pentola  
con Coperchio  
**WLL 120DPIL**

- Dimensioni: Ø 20 x 11,5 cm
- Capacità: 3 L



4 054359 000828

Diamond Lite Pentola  
con Coperchio  
**WLL 124DPIL**

- Dimensioni: Ø 24 x 13,5 cm
- Capacità: 5 L



4 054359 000842

Diamond Lite Pentola  
con Coperchio  
**WLL 128DPIL**

- Dimensioni: Ø 28 x 15,5 cm
- Capacità: 7,5 L



4 054359 000866



Diamond Lite Wok  
**WLL 11034DPIL**

- Dimensioni: Ø 34 cm
- Manico rimovibile



4 054359 002419

### Diamond Lite Pentola

#### **WLL 12..**

Casseruola antiaderente in alluminio fuso forgiato a mano con bordo rinforzato e due manici, adatta a tutti i tipi di cucine. La base termica di circa 6 mm di spessore permette un ottimo accumulo di calore senza deformarsi al contatto con alte temperature.

- Rivestimento diamantato a 5 strati
- Made in Germany
- Resistente in forno fino a 250°C
- Lavabile in lavastoviglie
- Disponibile in 3 dimensioni diverse

### Diamond Lite Wok

#### **WLL 11034DPIL**

Wok antiaderente in alluminio fuso forgiato a mano con bordo rinforzato e contromaniglia, adatta a tutti i tipi di cucine. La base termica di circa 6 mm di spessore permette un ottimo accumulo di calore senza deformarsi al contatto con alte temperature.

- Coperchio in vetro incluso
- Manico rimovibile comodo e sicuro
- Rivestimento diamantato a 5 strati
- Made in Germany
- Corpo resistente in forno fino a 250°C
- Lavabile in lavastoviglie
- Dimensioni: Ø 34 cm



Induzione Gas Elettrico Vetro Ceramica Alogeno Forno Lavastoviglie



Diamond Lite Wok  
con Coperchio

**WLL 1102DPIL**

- Dimensioni: Ø 26 x 9 cm
- Manico rimovibile



4 054359 000804

Diamond Lite Wok  
con Coperchio

**WLL 1103DPIL**

- Dimensioni: Ø 30 x 9 cm
- Manico rimovibile



4 032525 130265



Diamond Lite Padella Rettangolare con Coperchio

**WLL 1629DPIL**

- Dimensioni: 30 x 26 x 7 cm
- Manico rimovibile



4 054359 002372

Diamond Lite Wok

**WLL 110 ..**

Wok antiaderente in alluminio fuso forgiato a mano con bordo rinforzato, adatta a tutti i tipi di cucine. La base termica di circa 6 mm di spessore permette un ottimo accumulo di calore senza deformarsi al contatto con alte temperature.

- Manico rimovibile comodo e sicuro
- Rivestimento diamantato a 5 strati
- Made in Germany
- Corpo resistente in forno fino a 250°C
- Lavabile in lavastoviglie

Diamond Lite Padella Rettangolare con Coperchio

**WLL 1629DPIL**

Padella rettangolare antiaderente in alluminio fuso forgiato a mano con bordo rinforzato, utilizzabile anche come pirofila, adatta a tutti i tipi di cucine. La base termica di circa 6 mm di spessore permette un ottimo accumulo di calore senza deformarsi al contatto con alte temperature.

- Manico rimovibile comodo e sicuro
- Rivestimento diamantato a 5 strati
- Made in Germany
- Corpo resistente in forno fino a 250°C
- Lavabile in lavastoviglie
- Dimensioni: 30 x 26 x 7 cm



Induzione Gas Elettrico Vetro Ceramica Alogeno Forno Lavastoviglie



Titan Best Padella Bassa

**WLL 1520TBI**

- Dimensioni: Ø 20 cm
- Manico rimovibile



Titan Best Padella Bassa

**WLL 1524TBI**

- Dimensioni: Ø 24 cm
- Manico rimovibile



Titan Best Padella Bassa

**WLL 1526TBI**

- Dimensioni: Ø 26 cm
- Manico rimovibile



Titan Best Padella Bassa

**WLL 1528TBI**

- Dimensioni: Ø 28 cm
- Manico rimovibile



Titan Best Padella Bassa

**WLL 1532TBI**

- Dimensioni: Ø 32 cm
- Manico rimovibile



“Titan Best è la padella perfetta perché è stata pensata per essere perfetta fin dall’inizio”. Questa era l’affermazione di Norbert Woll quando la sviluppò alla fine degli anni 70. Titan Best è il cuore della nostra azienda familiare ed è sinonimo di tradizione da oltre 40 anni. La serie leggendaria: la padella in alluminio fuso Diamond Titan Best ha un rivestimento ultra duro con veri cristalli di diamante incorporati. Questo la rende una padella con una superficie particolarmente dura e resistente ai graffi, di lunga durata e con eccezionali proprietà antiaderenti. Ideale per friggere con pochi grassi usando poca energia grazie alla conducibilità termica molto alta.

Titan Best Padella Bassa

**WLL 1520TBI**

Padella bassa antiaderente in alluminio fuso forgiato a mano e bordo rinforzato, adatta a tutti i tipi di cucine. La superficie estremamente robusta è composta da un rivestimento in titanio a 5 strati con diamanti, estremamente resistente al taglio e all’abrasione.

- Manico rimovibile comodo e sicuro
- Rivestimento Diamond XR
- Made in Germany
- Corpo resistente in forno fino a 250°C
- Lavabile in lavastoviglie
- Disponibile in 5 dimensioni diverse



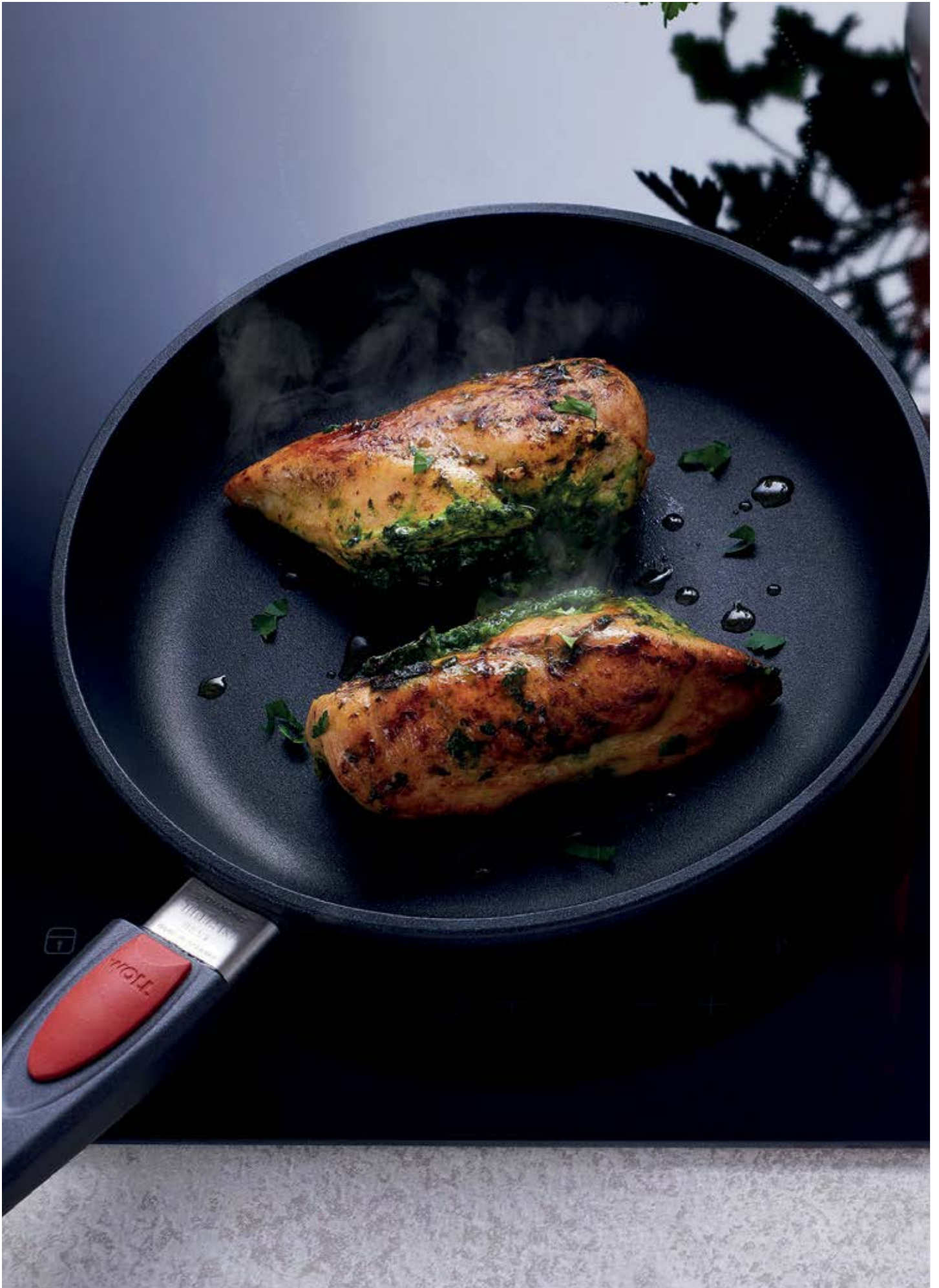



Titan Best Padella Alta

**WLL 1724TBI**

- Dimensioni: Ø 24 x 7 cm
- Capacità: 2,5 L
- Manico rimovibile



4 054359 005656

Titan Best Padella Alta

**WLL 1726TBI**

- Dimensioni: Ø 26 x 7 cm
- Capacità: 3 L
- Manico rimovibile



4 054359 007674

Titan Best Padella Alta

**WLL 1728TBI**

- Dimensioni: Ø 28 x 7 cm
- Capacità: 3,5 L
- Manico rimovibile



4 054359 005717



Titan Best Casseruola Tonda

**WLL 824TBI**

- Dimensioni: Ø 24 x 8 cm
- Capacità: 3 L
- Con 2 manici ergonomici



4 054359 007681

Titan Best Casseruola Tonda con Coperchio

**WLL 824TBIL**

- Dimensioni: Ø 24 x 8 cm
- Capacità: 3 L
- Con 2 manici ergonomici



4 054359 007810

Titan Best Casseruola Tonda con Coperchio

**WLL 828TBIL**

- Dimensioni: Ø 28 x 8 cm
- Capacità: 4,5 L
- Con 2 manici ergonomici



4 054359 006592

Titan Best Casseruola Tonda con Coperchio

**WLL 832TBIL**

- Dimensioni: Ø 32 x 8 cm
- Capacità: 5,5 L
- Con 2 manici ergonomici



4 054359 006615

Titan Best Padella Alta

**WLL 172**

Padella alta antiaderente in alluminio fuso forgiato a mano e bordo rinforzato, adatta a tutti i tipi di cucine. La superficie estremamente robusta è composta da un rivestimento in titanio a 5 strati con diamanti, estremamente resistente al taglio e all'abrasione.

- Manico rimovibile comodo e sicuro
- Rivestimento Diamond XR
- Made in Germany
- Corpo resistente in forno fino a 250°C
- Lavabile in lavastoviglie
- Disponibile in 3 dimensioni diverse

Titan Best Casseruola Tonda

**WLL 8..**

Casseruola antiaderente in alluminio fuso forgiato a mano e bordo rinforzato, adatta a tutti i tipi di cucine. La superficie estremamente robusta è composta da un rivestimento in titanio a 5 strati con diamanti, estremamente resistente al taglio e all'abrasione.

- Con 2 manici ergonomici
- Rivestimento Diamond XR
- Made in Germany
- Resistente in forno fino a 250°C
- Lavabile in lavastoviglie
- Disponibile in 3 dimensioni diverse





Titan Best Casseruola Quadrata  
**WLL 1024TBI**

- Dimensioni: 24 x 24 x 10 cm
- Capacità: 4 L
- Con 2 manici ergonomici



4 054359 006035

Titan Best Casseruola Quadrata  
**WLL 1028TBI**

- Dimensioni: 28 x 28 x 10 cm
- Capacità: 6 L
- Con 2 manici ergonomici



4 054359 006059

Titan Best Casseruola Quadrata  
con Coperchio

**WLL 1024TBIL**



4 054359 006851

Titan Best Casseruola Quadrata  
con Coperchio

**WLL 1028TBIL**



4 054359 006875

Titan Best Casseruola Quadrata  
**WLL 102..**

Casseruola antiaderente in alluminio fuso forgiato a mano e bordo rinforzato, adatta a tutti i tipi di cucine. La superficie estremamente robusta è composta da un rivestimento in titanio a 5 strati con diamanti, estremamente resistente al taglio e all'abrasione.

- Con 2 manici ergonomici
- Rivestimento Diamond XR
- Made in Germany
- Resistente in forno fino a 250°C
- Lavabile in lavastoviglie
- Disponibile in 2 dimensioni diverse



Induzione Gas Elettrico Vetro Ceramica Alogeno Forno Lavastoviglie





Titan Best bisticchiera

**WLL 1628-1TBI**

- Dimensioni: 28 x 28 x 6,5 cm
- Manico rimovibile



4 054359 005984



Titan Best wok

**WLL 11030TBI**

- Dimensioni: Ø 30 x 10 cm
- Manico rimovibile



4 054359 011824



Titan Best Casseruola  
con Coperchio

**WLL 1118TBIL**

- Dimensioni: Ø 18 x 10 cm
- Manico rimovibile
- Capacità: 2 L



4 054359 006998

Titan Best Bisticchiera

**WLL 1628-1TBI**

Bisticchiera antiaderente in alluminio fuso forgiato a mano e bordo rinforzato con contromaniglia, adatta a tutti i tipi di cucine. La superficie estremamente robusta è composta da un rivestimento in titanio a 5 strati con diamanti, estremamente resistente al taglio e all'abrasione.

- Manico rimovibile comodo e sicuro
- Rivestimento Diamond XR
- Made in Germany
- Corpo resistente in forno fino a 250°C
- Lavabile in lavastoviglie
- Dimensioni: 28 x 28 x 6,5 cm

Titan Best wok

**WLL 11030TBI**

Wok antiaderente in alluminio fuso forgiato a mano con bordo rinforzato con contromaniglia, adatta a tutti i tipi di cucine. La superficie estremamente robusta è composta da un rivestimento in titanio a 5 strati con diamanti, estremamente resistente al taglio e all'abrasione.

- Manico rimovibile comodo e sicuro
- Rivestimento Diamond XR
- Made in Germany
- Corpo resistente in forno fino a 250°C
- Lavabile in lavastoviglie
- Dimensioni: Ø 30 cm

Titan Best Casseruola  
con Coperchio

**WLL 1118TBIL**

Casseruola antiaderente in alluminio fuso forgiato a mano con bordo rinforzato e doppio beccuccio versatore, adatta a tutti i tipi di cucine. La superficie estremamente robusta è composta da un rivestimento in titanio a 5 strati con diamanti, estremamente resistente al taglio e all'abrasione

- Manico rimovibile comodo e sicuro
- Rivestimento Diamond XR
- Made in Germany
- Corpo resistente in forno fino a 250°C
- Lavabile in lavastoviglie
- Dimensioni: Ø 18 x 10 cm
- Capacità: 2 L



Induzione Gas Elettrico Vetro Ceramica Alogeno Forno Lavastoviglie



Titan Best Piastra Teppanyaki

**WLL 243TB**

- Dimensioni: 43 x 28 cm



4 054359 007711



Titan Best Pentola

**WLL 124TBI**

- Dimensioni: Ø 24 x 12 cm
- Capacità: 4,5 L
- Con 2 manici ergonomici



4 054359 006219

Titan Best Pentola con Coperchio

**WLL 120TBIL**

- Dimensioni: Ø 20 x 12 cm
- Capacità: 3 L
- Con 2 manici ergonomici



4 054359 007018

Titan Best Pentola con Coperchio

**WLL 124TBIL**

- Dimensioni: Ø 24 x 12 cm
- Capacità: 4,5 L
- Con 2 manici ergonomici



4 054359 007032

Titan Best Pentola con Coperchio

**WLL 128TBIL**

- Dimensioni: Ø 28 x 12 cm
- Capacità: 6 L
- Con 2 manici ergonomici



4 054359 007056

Titan Best Piastra Teppanyaki

**WLL 243TB**

Piastra per grigliare antiaderente in alluminio fuso forgiato a mano e bordo rinforzato con contromaniglia, adatta a tutti i tipi di cucine (no induzione). La superficie estremamente robusta è composta da un rivestimento in titanio a 5 strati con diamanti, estremamente resistente al taglio e all'abrasione.

- Maniglie di sollevamento integrate
- Rivestimento Diamond XR
- Made in Germany
- Resistente in forno fino a 250°C
- Lavabile in lavastoviglie
- Dimensioni: 43 x 28 cm

Titan Best Pentola

**WLL 12..**

Pentola antiaderente in alluminio fuso forgiato a mano e bordo rinforzato, adatta a tutti i tipi di cucine. La superficie estremamente robusta è composta da un rivestimento in titanio a 5 strati con diamanti, estremamente resistente al taglio e all'abrasione.

- Con 2 manici ergonomici
- Rivestimento Diamond XR
- Made in Germany
- Resistente in forno fino a 250°C
- Lavabile in lavastoviglie
- Disponibile in 3 dimensioni diverse





Eco Lite Padella Bassa

**WLL 1520ELI**

- Dimensioni: Ø 20 cm
- Manico rimovibile



4 054359 017901

Eco Lite Padella Bassa

**WLL 1524ELI**

- Dimensioni: Ø 24 cm
- Manico rimovibile



4 054359 017925

Eco Lite Padella Bassa

**WLL 1528ELI**

- Dimensioni: Ø 28 cm
- Manico rimovibile



4 054359 017949

L'azienda Woll si impegna per ridurre al minimo l'impatto dei suoi prodotti sulla natura. Utilizza materiali naturali e regionali e si affida a una produzione che risparmia risorse per mantenere gli standard tecnologici sempre all'avanguardia.

Riutilizzare le materie prime. Ridurre il consumo di energia. Riciclare i materiali. Questi valori fondamentali sono le pietre miliari del processo produttivo di Woll e sono le caratteristiche principali di questa linea dedicata alla sostenibilità ambientale.

Eco Lite Padella Bassa

**WLL 152 ..**

Padella bassa antiaderente in alluminio riciclato facile da maneggiare 35% più leggera, adatta a tutti i tipi di cucine. Il rivestimento antiaderente Saphir è perfetto per cucinare senza grassi ideale per un'alimentazione più sana.

- Manico rimovibile comodo e sicuro
- Rivestimento in zaffiro rinforzato
- Made in Germany
- Corpo resistente in forno fino a 220°C
- Lavabile in lavastoviglie
- Disponibile in 3 dimensioni diverse



Induzione Gas Elettrico Vetro Ceramica Alogeno Forno Lavastoviglie





Eco Lite Padella Alta  
**WLL 1724ELI**

- Dimensioni: Ø 24 x 7 cm
- Capacità: 2,5 L
- Manico rimovibile



Eco Lite Padella Alta  
**WLL 1728ELI**

- Dimensioni: Ø 28 x 7 cm
- Capacità: 3,5 L
- Manico rimovibile



Eco Lite Padella Alta  
**WLL 17 ..**

Padella alta antiaderente in alluminio riciclato facile da maneggiare 35% più leggera, adatta a tutti i tipi di cucine. Il rivestimento antiaderente Saphir è perfetto per cucinare senza grassi ideale per un'alimentazione più sana.

- Manico rimovibile comodo e sicuro
- Rivestimento in zaffiro rinforzato
- Made in Germany
- Corpo resistente in forno fino a 220°C
- Lavabile in lavastoviglie
- Disponibile in 2 dimensioni diverse



Induzione Gas Elettrico Vetro Ceramica Alogeno Forno Lavastoviglie





Eco Lite Wok  
**WLL 11030ELI**

- Dimensioni: Ø 30 x 10 cm
- Manico rimovibile



4 054359 018021



Induzione Gas Elettrico Vetro Ceramica Alogeno Forno Lavastoviglie

Eco Lite Wok

**WLL 11030ELI**

Wok antiaderente in alluminio riciclato facile da maneggiare 35% più leggera delle padelle Diamond Lite, adatta a tutti i tipi di cucine. Il rivestimento antiaderente Saphir è perfetto per cucinare senza grassi, ideale per un'alimentazione più sana.

- Manico rimovibile comodo e sicuro
- Rivestimento in zaffiro rinforzato
- Made in Germany
- Corpo resistente in forno fino a 220°C
- Lavabile in lavastoviglie
- Dimensioni: Ø 30 x 10 cm







Eco Lite Pentola

**WLL 124ELI**

- Dimensioni: Ø 24 x 11 cm
- Capacità: 3,6 L



Eco Lite Casseruola

**WLL 1918ELI**

- Dimensioni: Ø 18 x 9 cm
- Capacità: 1,6 L
- Manico rimovibile



Eco Lite Pentola

**WLL 124ELI**

Pentola antiaderente in alluminio riciclato facile da maneggiare 35% più leggera delle padelle Diamond Lite, adatta a tutti i tipi di cucine. Il rivestimento antiaderente Saphir è perfetto per cucinare senza grassi, ideale per un'alimentazione più sana.

- Rivestimento in zaffiro rinforzato
- Made in Germany
- Resistente in forno fino a 220°C
- Lavabile in lavastoviglie
- Dimensioni: Ø 24 x 11 cm
- Capacità: 3,6 L

Eco Lite Casseruola

**WLL 1918ELI**

Casseruola antiaderente in alluminio riciclato facile da maneggiare 35% più leggera delle padelle Diamond Lite, adatta a tutti i tipi di cucine. Il rivestimento antiaderente Saphir è perfetto per cucinare senza grassi, ideale per un'alimentazione più sana.

- Manico rimovibile comodo e sicuro
- Rivestimento in zaffiro rinforzato
- Made in Germany
- Corpo resistente in forno fino a 220°C
- Lavabile in lavastoviglie
- Dimensioni: Ø 18 x 9 cm
- Capacità: 1,6 L





Coperchio Eco Lite  
**WLL S18ELM**  
• Dimensioni: Ø 18 cm



4 054359 033994

Coperchio Eco Lite  
**WLL S20ELM**  
• Dimensioni: Ø 20 cm



4 054359 018038

Coperchio Eco Lite  
**WLL S24ELM**  
• Dimensioni: Ø 24 cm



4 054359 018045

Coperchio Eco Lite  
**WLL S28ELM**  
• Dimensioni: Ø 28 cm



4 054359 018052

Coperchio Eco Lite  
**WLL S30ELM**  
• Dimensioni: Ø 30 cm



4 054359 018069



Coperchio Universale Tondo  
**WLL S18M**  
• Dimensioni: Ø 18 cm



4 032525 100183

Coperchio Universale Tondo  
**WLL S20M**  
• Dimensioni: Ø 20 cm



4 032525 100206

Coperchio Universale Tondo  
**WLL S24M**  
• Dimensioni: Ø 24 cm



4 032525 100244

Coperchio Universale Tondo  
**WLL S26M**  
• Dimensioni: Ø 26 cm



4 032525 100268

Coperchio Universale Tondo  
**WLL S28M**  
• Dimensioni: Ø 28 cm



4 032525 100282

Coperchio Universale Tondo  
**WLL S30M**  
• Dimensioni: Ø 30 cm



4 032525 100305

Coperchio Universale Tondo  
**WLL S32M**  
• Dimensioni: Ø 32 cm



4 032525 100329



Coperchio Universale Quadrato  
**WLL S224M**  
• Dimensioni: 24 x 24 cm



4 032525 102248

Coperchio Universale Quadrato  
**WLL S228M**  
• Dimensioni: 28 x 28 cm



4 032525 102286

I coperchi di vetro sono realizzati in vetro temperato e sono dotati di uno sfiato permanente per il vapore, sono progettati per adattarsi perfettamente a tutte le pentole Woll.

### Coperchio Eco Lite **WLL S..**

Coperchio in vetro temprato trasparente resistente fino a 250°C. Compatibile con la linea Eco lite.

- Lavabile in lavastoviglie
- Disponibile in 5 dimensioni diverse
- Disponibili in blister

### Coperchio Universale Tondo **WLL S..**

Coperchio in vetro temprato trasparente resistente fino a 250°C. Compatibile con la linea Diamond Lite e Titan Best.

- Lavabile in lavastoviglie
- Disponibile in 7 dimensioni diverse
- Disponibili in blister

### Coperchio Universale Quadrato **WLL S..**

Coperchio in vetro temprato trasparente resistente fino a 250°C. Compatibile con la linea Diamond Lite e Titan Best.

- Lavabile in lavastoviglie
- Disponibile in 2 dimensioni diverse
- Disponibili in blister



Coperchio Smart Tondo

**WLL S20SLM**

- Dimensioni: Ø 20 cm



4 054359 015235

Coperchio Smart Tondo

**WLL S24SLM**

- Dimensioni: Ø 24 cm



4 054359 015242

Coperchio Smart Tondo

**WLL S28SLM**

- Dimensioni: Ø 28 cm



4 054359 015259



Coperchio Smart Quadrato

**WLL S224SLM**

- Dimensioni: 24 x 24 cm



4 054359 015266

Coperchio Smart Quadrato

**WLL S228SLM**

- Dimensioni: 28 x 28 cm



4 054359 015273

Con i rivoluzionari Smart Lids compatibili con la linea Diamond Lite è possibile posizionare il coperchio sul bordo della pentola in modo che l'acqua del vapore torni automaticamente nella pentola lasciando libere entrambe le mani. Inoltre, tutti gli Smart Lids sono resistenti al calore fino a 250°C, il che significa che possono essere usati nel forno.

Coperchio Smart Tondo

**WLL S..**

- Coperchio in vetro temprato trasparente resistente fino a 250°C. Compatibile con la linea Diamond lite.
- Lavabile in lavastoviglie
  - Disponibile in 3 dimensioni diverse
  - Disponibili in blister

Coperchio Smart Quadrato

**WLL S..**

- Coperchio in vetro temprato trasparente resistente fino a 250°C. Compatibile con la linea Diamond lite.
- Lavabile in lavastoviglie
  - Disponibile in 2 dimensioni diverse
  - Disponibili in blister









Torna all'indice del catalogo

Visita il sito [kunzigroup.com](http://kunzigroup.com)



**NORDIC WARE®**  
SINCE  1946

Visita la pagina @nordicwareitalia sui social



# NORDIC WARE







Nordic Ware® è un produttore leader di articoli da cucina innovativi e di alta qualità. La produzione avviene interamente negli Stati Uniti mentre la distribuzione è radicata in tutto il mondo. I prodotti Nordic Ware® arricchiscono la vita degli appassionati di cucina aggiungendo utilità, comodità e divertimento nella preparazione del cibo.

Nordic Ware® è stata fondata nel 1946 da una moglie determinata, Dotty, e suo marito Dave, tornato dalla seconda guerra mondiale. Con pochi soldi in tasca e un paio di buone idee lanciarono un'umile serie di utensili da cucina nella cantina della loro casa a Minneapolis, Minnesota.

L'oggetto più famoso di Nordic Ware® è lo stampo per Bundt®, che si trova in oltre 70 milioni di case in tutto il mondo. La linea Bundt® è salita a fama mondiale quando è stata usata per cuocere la classica torta con forma a ciambella, trovando la sua strada nei cuori e nelle cucine delle persone in tutto il mondo. La torta Bundt® è diventata la quintessenza del dolce americano, una tradizione per innumerevoli riunioni e feste di famiglia.

Distribuito in Italia da:





Gli stampi Bundt® della linea Premier Gold Collection sono eleganti e raffinati grazie alla finitura esterna color oro che dona alla cucina un tocco di eleganza. Tutti gli stampi sono in alluminio pressofuso, semplici da usare e pulire. Il rivestimento interno antiaderente è utile per rimuovere con facilità la torta dallo stampo. Made in USA.

#### Stampo Anniversary

##### **NW 50077**

Stampo per torta con maniglie che rendono semplice il sollevamento e il capovolgimento.

- Materiale: Alluminio pressofuso
- Rivestimento antiaderente
- Consigliabile il lavaggio a mano con un detergente delicato
- Dimensioni: Ø 26,6 x 11,4 cm
- Capacità: 10 to 15 cup (2,4 - 3,5 Lt)
- Garanzia a vita



#### Stampo Anniversary 6-Cup

##### **NW 51277**

Piccolo stampo per torta con maniglie che rendono semplice il sollevamento e il capovolgimento.

- Materiale: Alluminio pressofuso
- Rivestimento antiaderente
- Consigliabile il lavaggio a mano con un detergente delicato
- Dimensioni: Ø 20,8 x 8,8 cm
- Capacità: 6 cup (1,4 Lt)
- Garanzia a vita

#### Stampo Anniversary

##### **NW 50077**

- Capacità: 10 to 15 cup



0 011172 50077 9

#### Stampo Anniversary 6-Cup

##### **NW 51277**

- Capacità: 6 cup



0 011172 51277 2



#### Stampo Anniversary Bundtlette

##### **NW 86277**

- Capacità: 4½ cup



0 011172 86277 8



#### Stampo Anniversary Bundtlette

##### **NW 86277**

Stampo per 6 mini torte o budini con maniglie che rendono semplice il sollevamento e il capovolgimento.

- Materiale: Alluminio pressofuso
- Rivestimento antiaderente
- Consigliabile il lavaggio a mano con un detergente delicato
- Dimensioni: 37,8 x 22,5 x 4,4 cm
- Capacità: 4½ cup (1,1 Lt)
- Garanzia a vita





Stampo 75<sup>th</sup> Anniversary Braided Loaf

**NW 96077**

- Capacità: 6 cup



0 011172 960771



Stampo 75<sup>th</sup> Anniversary Braided

**NW 95577**

- Capacità: 12 cup



0 011172 955771



Stampo 75<sup>th</sup> Anniversary Braided Mini Bundt

**NW 95377**

- Capacità: 3½ cup



0 011172 953773



Stampo 75<sup>th</sup> Anniversary Braided Loaf

**NW 96077**

Stampo per torta.

- Materiale: Alluminio pressofuso
- Rivestimento antiaderente
- Consigliabile il lavaggio a mano con un detergente delicato
- Capacità: 6 cup (1,4 Lt)
- Garanzia a vita

Stampo 75<sup>th</sup> Anniversary Braided

**NW 95577**

Stampo per torta.

- Materiale: Alluminio pressofuso
- Rivestimento antiaderente
- Consigliabile il lavaggio a mano con un detergente delicato
- Maße: 27,3 x 26,9 x 10,4 cm
- Capacità: 12 cup (2,8 Lt)
- Garanzia a vita

Stampo 75<sup>th</sup> Anniversary Braided Mini Bundt

**NW 95377**

Stampo per 12 mini torte o budini.

- Materiale: Alluminio pressofuso
- Rivestimento antiaderente
- Consigliabile il lavaggio a mano con un detergente delicato
- Dimensioni: 37,6 x 24,8 x 4,1 cm
- Capacità: 3½ cup (0,6 Lt)
- Garanzia a vita







Stampo Heritage

**NW 80677**

Capacità: 10 cup



Stampo Heritage 6-Cup

**NW 90077**

• Capacità: 6 cup



Stampo Heritage Bundtlette

**NW 88077**

• Capacità: 4 cup



Stampo Heritage

**NW 80677**

Stampo per torta.

- Materiale: Alluminio pressofuso
- Rivestimento antiaderente
- Consigliabile il lavaggio a mano con un detergente delicato
- Dimensioni: Ø 25,7 x 9,5 cm
- Capacità: 10 cup (2,4 - 3,5 Lt)
- Garanzia a vita

Stampo Heritage 6-Cup

**NW 90077**

Piccolo stampo per torta.

- Materiale: Alluminio pressofuso
- Rivestimento antiaderente
- Consigliabile il lavaggio a mano con un detergente delicato
- Dimensioni: Ø 22 x 8 cm
- Capacità: 6 cup (1,4 Lt)
- Garanzia a vita

Stampo Heritage Bundtlette

**NW 88077**

Stampo per 6 mini torte o budini con maniglie che rendono semplice il sollevamento e il capovolgimento.

- Materiale: Alluminio pressofuso
- Rivestimento antiaderente
- Consigliabile il lavaggio a mano con un detergente delicato
- Dimensioni: 37,8 x 22,5 x 4,4 cm
- Capacità: 4 cup (0,95 Lt)
- Garanzia a vita





Stampo Brilliance

**NW 85777**

- Capacità: 10 cup



Stampo Brilliance 5-cup

**NW 93277**

- Capacità: 5 cup



### Stampo Brilliance

**NW 85777**

Stampo per torta.

- Materiale: Alluminio pressofuso
- Rivestimento antiaderente
- Consigliabile il lavaggio a mano con un detergente delicato
- Dimensioni: Ø 25,9 x 9,6 cm
- Capacità: 10 cup (2,4 Lt)
- Garanzia a vita

### Stampo Brilliance 5-cup

**NW 93277**

Stampo per torta.

- Materiale: Alluminio pressofuso
- Rivestimento antiaderente
- Consigliabile il lavaggio a mano con un detergente delicato
- Capacità: 5 cup (1,2 Lt)
- Garanzia a vita





Stampo Swirl

**NW 94077**

- Capacità: 10 cup



0 011172 940773



Stampo Swirl Bundtlette

**NW 93977**

- Capacità: 5 cup



0 011172 939777

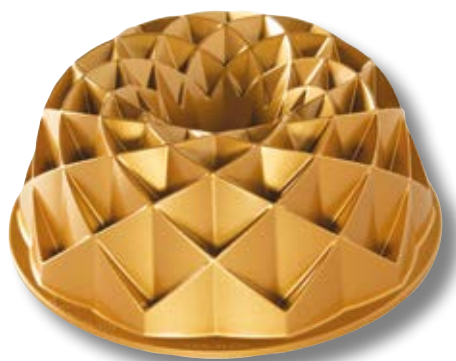

Stampo Jubilee

**NW 88377**

- Capacità: 10 cup



0 011172 883773



Stampo Jubilee Loaf

**NW 82677**

- Capacità: 6 cup



0 011172 826770



Stampo Swirl

**NW 94077**

Stampo per torta.

- Materiale: Alluminio pressofuso
- Rivestimento antiaderente
- Consigliabile il lavaggio a mano con un detergente delicato
- Dimensioni: Ø 25,5 x 9,5 cm
- Capacità: 10 cup (2,4 Lt)
- Garanzia a vita

Stampo Swirl Bundtlette

**NW 93977**

Stampo per 6 mini torte o budini con maniglie che rendono semplice il sollevamento e il capovolgimento.

- Materiale: Alluminio pressofuso
- Rivestimento antiaderente
- Consigliabile il lavaggio a mano con un detergente delicato
- Dimensioni: 22,2 x 38 x 4,7 cm
- Capacità: 5 cup (1,2 Lt)
- Garanzia a vita

Stampo Jubilee

**NW 88377**

Stampo per torta.

- Materiale: Alluminio pressofuso
- Rivestimento antiaderente
- Consigliabile il lavaggio a mano con un detergente delicato
- Dimensioni: Ø 24,4 x 9,5 cm
- Capacità: 10 cup (2,3 Lt)
- Garanzia a vita

Stampo Jubilee Loaf

**NW 82677**

Stampo per torta.

- Materiale: Alluminio pressofuso
- Rivestimento antiaderente
- Consigliabile il lavaggio a mano con un detergente delicato
- Dimensioni: 25,4 x 15,5 x 9,9 cm
- Capacità: 6 cup (1,4 Lt)
- Garanzia a vita







Stampo Charlotte

**NW 83577**

- Capacità: 6 cup



0 011172 835772



Stampo Lotus

**NW 84177**

- Capacità: 5 cup



0 011172 841773



Classic Fluted Loaf

**NW 81677**

- Capacità: 6 cup



0 011172 816771



Stampo Charlotte

**NW 83577**

Stampo per torta.

- Materiale: Alluminio pressofuso
- Rivestimento antiaderente
- Consigliabile il lavaggio a mano con un detergente delicato
- Dimensioni: Ø 21,5 x 5,7 cm
- Capacità: 6 cup (1,4 Lt)
- Garanzia a vita

Stampo Lotus

**NW 84177**

Stampo per torta.

- Materiale: Alluminio pressofuso
- Rivestimento antiaderente
- Consigliabile il lavaggio a mano con un detergente delicato
- Dimensioni: Ø 22 x 9,6 cm
- Capacità: 5 cup (1,2 Lt)
- Garanzia a vita

Stampo Classic Fluted Loaf

**NW 81677**

Stampo per torta.

- Materiale: Alluminio pressofuso
- Rivestimento antiaderente
- Consigliabile il lavaggio a mano con un detergente delicato
- Dimensioni: 15 x 7,1 x 24,9 cm
- Capacità: 6 cup (1,4 Lt)
- Garanzia a vita





Stampo Marquee

**NW 90577**

- Capacità: 10 cup



0 011172 905772



Stampo Elegant Party

**NW 58677**

- Capacità: 10 cup



0 011172 586773



Stampo Marquee

**NW 90577**

Stampo per torta.

- Materiale: Alluminio pressofuso
- Rivestimento antiaderente
- Consigliabile il lavaggio a mano con un detergente delicato
- Dimensione: 27,5 x 25,4 x 13,3 cm
- Capacità: 10 cup (2,4 Lt)
- Garanzia a vita

Stampo Elegant Party

**NW 58677**

Stampo per torta.

- Materiale: Alluminio pressofuso
- Rivestimento antiaderente
- Consigliabile il lavaggio a mano con un detergente delicato
- Dimensioni: Ø 22,3 x 9,3 cm
- Capacità: 10 cup (2,4 Lt)
- Garanzia a vita





Stampo Crystal

**NW 92877**

- Capacità: 10 cup



0 011172 928771



Stampo Chiffon

**NW 87477**

- Capacità: 10 cup



0 011172 874771



Stampo Crown

**NW 91777**

- Capacità: 10 cup



0 011172 917775



Stampo Crystal

**NW 92877**

Stampo per torta.

- Materiale: Alluminio pressofuso
- Rivestimento antiaderente
- Consigliabile il lavaggio a mano con un detergente delicato
- Dimensioni: Ø 24,9 x 9,1 cm
- Capacità: 10 cup (2,4 Lt)
- Garanzia a vita

Stampo Chiffon

**NW 87477**

Stampo per torta.

- Materiale: Alluminio pressofuso
- Rivestimento antiaderente
- Consigliabile il lavaggio a mano con un detergente delicato
- Dimensioni: Ø 24,7 x 9,5 cm
- Capacità: 10 cup (2,3 Lt)
- Garanzia a vita

Stampo Crown

**NW 91777**

Stampo per torta.

- Materiale: Alluminio pressofuso
- Rivestimento antiaderente
- Consigliabile il lavaggio a mano con un detergente delicato
- Dimensioni: Ø 26 x 10,4 cm
- Capacità: 10 cup (2,4 Lt)
- Garanzia a vita







Stampo Nutcracker Sweets

**NW 92977**

• Capacità: 6 cup



0 011172 92977 8



Stampo Bundt Charms

**NW 85677**

• Capacità: 1,2 cup



0 011172 85677 7



Stampo Nutcracker Sweets

**NW 92977**

Stampo per torta.

- Materiale: Alluminio pressofuso
- Rivestimento antiaderente
- Consigliabile il lavaggio a mano con un detergente delicato
- Dimensioni: 37,8 x 20,8 x 9,9 cm
- Capacità: 6 cup (1,4 Lt)
- Garanzia a vita

Stampo Bundt Charms

**NW 85677**

Stampo per dodici mini torte.

- Materiale: Alluminio pressofuso
- Rivestimento antiaderente
- Consigliabile il lavaggio a mano con un detergente delicato
- Dimensioni: 30,2 x 19,05 x 2,54 cm
- Capacità: 1,2 cup (0,28 Lt)
- Garanzia a vita





Stampo Rose

**NW 54148**

- Capacità: 10 cup



0 011172 541482



Stampo Magnolia

**NW 93848**

- Capacità: 10 cup



0 011172 938480



Stampo Tiered Heart

**NW 90937**

- Capacità: 3 cup



0 011172 909374



Gli stampi Bundt® della linea Spring and Summer Copper Collection presentano una finitura in rame brillante e vibrante che ricorda i colori delle stagioni calde. Sono stati progettati pensando alla primavera e all'estate, anche se sono adatti in tutte le stagioni. Tutti gli stampi sono in alluminio pressofuso, semplici da usare e pulire. Il rivestimento interno antiaderente è utile per rimuovere con facilità la torta dallo stampo. Made in USA.

Stampo Rose

**NW 54148**

Stampo per torta a forma di rosa.

- Materiale: Alluminio pressofuso
- Rivestimento antiaderente
- Consigliabile il lavaggio a mano con un detergente delicato
- Dimensioni: Ø 22,9 x 10 cm
- Capacità: 10 cup (2,4 Lt)
- Garanzia a vita

Stampo Magnolia

**NW 93848**

Stampo per torta.

- Materiale: Alluminio pressofuso
- Rivestimento antiaderente
- Consigliabile il lavaggio a mano con un detergente delicato
- Dimensioni: Ø 24,7 x 10 cm
- Capacità: 10 cup (2,4 Lt)
- Garanzia a vita

Stampo Tiered Heart

**NW 90937**

Stampo per 6 mini torte.

- Materiale: Alluminio pressofuso
- Rivestimento antiaderente
- Consigliabile il lavaggio a mano con un detergente delicato
- Dimensioni: 30,2 x 19 x 4,1 cm
- Capacità: 3 cup (0,7 Lt)
- Garanzia a vita





Stampo Wildflower Loaf

**NW 93148**

Capacità: 6 cup



0 011172 931481



Stampo Rosebud

**NW 85148**

• Capacità: 6 cup



0 011172 851482

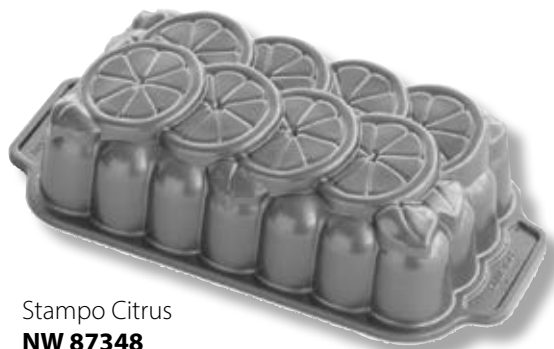

Stampo Citrus

**NW 87348**

• Capacità: 6 cup



0 011172 873484



Stampo Citrus Blossom Loaf

**NW 90248**

• Capacità: 6 cup



0 011172 902481



Stampo Wildflower Loaf

**NW 93148**

Stampo per torta.

- Materiale: Alluminio pressofuso
- Rivestimento antiaderente
- Consigliabile il lavaggio a mano con un detergente delicato
- Dimensioni: 25,7 x 4 cm
- Capacità: 6 cup (1,4 Lt)
- Garanzia a vita

Stampo Rosebud

**NW 85148**

Sei boccioli di rosa perfetti compongono questa bella teglia che può essere utilizzata tutto l'anno per muffin e torte delicati e intricati a forma di rosa.

- Materiale: Alluminio pressofuso
- Rivestimento antiaderente
- Consigliabile il lavaggio a mano con un detergente delicato
- Capacità: 6 cup (1,4 Lt)
- Garanzia a vita

Stampo Citrus

**NW 87348**

Stampo per torta.

- Materiale: Alluminio pressofuso
- Rivestimento antiaderente
- Consigliabile il lavaggio a mano con un detergente delicato
- Capacità: 6 cup (1,4 Lt)
- Garanzia a vita

Stampo Citrus Blossom Loaf

**NW 90248**

Stampo per torta.

- Materiale: Alluminio pressofuso
- Rivestimento antiaderente
- Consigliabile il lavaggio a mano con un detergente delicato
- Dimensioni: 20,3 x 12,7 x 4,1 cm
- Capacità: 6 cup (1,4 Lt)
- Garanzia a vita







Stampo Ornamental Egg Cakelet

**NW 91548**

- Capacità: 2 cup



0 011172 915481



Stampo Honeycomb Loaf

**NW 94877**

- Capacità: 6 cup



0 011172 948779



Stampo Bundt Blossom

**NW 87537**

- Capacità: 10 cup



0 011172 875372



Stampo Fleur De Lis

**NW 53248**

- Capacità: 10 cup



0 011172 532480



Stampo Ornamental Egg Cakelet

**NW 91548**

Stampo con sei uova decorate.

- Materiale: Alluminio pressofuso
- Rivestimento antiaderente
- Consigliabile il lavaggio a mano con un detergente delicato
- Dimensioni: 25,7 x 4 cm
- Capacità: 6 cup (1,4 Lt)
- Garanzia a vita

Stampo Honeycomb Loaf

**NW 94877**

Stampo rettangolare con maniglie, ideale per sfornare torte a tema primaverile durante la bella stagione.

- Materiale: Alluminio pressofuso
- Rivestimento antiaderente
- Consigliabile il lavaggio a mano con un detergente delicato
- Dimensioni: 28,5 x 15,8 x 7,4 cm
- Capacità: 6 cup (1,4 Lt)
- Garanzia a vita

Stampo Bundt Blossom

**NW 87537**

Stampo per torta.

- Materiale: Alluminio pressofuso
- Rivestimento antiaderente
- Consigliabile il lavaggio a mano con un detergente delicato
- Dimensioni: Ø 26,7 x 9,5 cm
- Capacità: 10 cup (2,4 Lt)
- Garanzia a vita

Stampo Fleur De Lis

**NW 53248**

Stampo per torta.

- Materiale: Alluminio pressofuso
- Rivestimento antiaderente
- Consigliabile il lavaggio a mano con un detergente delicato
- Dimensioni: Ø 23,4 x 9,8 cm
- Capacità: 10 cup (2,4 Lt)
- Garanzia a vita





Stampo Floral Bouquet

**NW 96448**

- Capacità: 6 cup



0 011172 964489



Stampo Tiered Heart

**NW 89937**

- Capacità: 12 cup



0 011172 899378



Stampo Elegant Heart

**NW 55548**

- Capacità: 10-cup



0 011172 555489



Stampo Conversation Hearts

**NW 55048**

- Capacità: 1/2 cup



0 011172 550484



Stampo Floral Bouquet

**NW 96448**

Stampo per torta a forma di cuore. Ideale per sfornare torte per ricorrenze speciali come la festa degli innamorati, la festa della mamma ma non solo.

- Materiale: Alluminio pressofuso
- Rivestimento antiaderente
- Consigliabile il lavaggio a mano con un detergente delicato
- Dimensioni: 23,6 x 23,8 x 6,6 cm
- Capacità: 6 cup (1,4 Lt)
- Garanzia a vita

Stampo Tiered Heart

**NW 89937**

Stampo per torta.

- Materiale: Alluminio pressofuso
- Rivestimento antiaderente
- Consigliabile il lavaggio a mano con un detergente delicato
- Dimensioni: 26,7 x 24,8 x 11,1 cm
- Capacità: 12 cup (2,8 Lt)
- Garanzia a vita

Stampo Elegant Heart

**NW 55548**

Stampo per torta.

- Materiale: Alluminio pressofuso
- Rivestimento antiaderente
- Consigliabile il lavaggio a mano con un detergente delicato
- Dimensioni: 27,9 x 26,5 x 10 cm
- Capacità: 10 cup (2,4 Lt)
- Garanzia a vita

Stampo Conversation Hearts

**NW 55048**

Stampo per mini torte a forma di cuore per 6 mini cuori.

- Materiale: Alluminio pressofuso
- Rivestimento antiaderente
- Consigliabile il lavaggio a mano con un detergente delicato
- Capacità: 1/2 cup
- Garanzia a vita



Stampo Citrus Twist

**NW 96548**

- Capacità: 8 cup



Stampo Buckyard Bugs

**NW 53037**

- Capacità: 5 cup



Stampo Baby Bunny Cakelet

**NW 90148**

- Capacità: 4 ½ cup



Stampo Pineapple Upside Down Cakelet

**NW 58448**

- Capacità: 5 cup



Stampo Citrus Twist

**NW 96548**

Stampo tondo ideale per sfornare torte all'arancia, lime o limone. Con questo nuovo fantastico disegno sarà più facile donare un tocco di freschezza alle vostre preparazioni.

- Materiale: Alluminio pressofuso
- Rivestimento antiaderente
- Consigliabile il lavaggio a mano con un detergente delicato
- Capacità: 8 cup (1,8 Lt)
- Garanzia a vita

Stampo Buckyard Bugs

**NW 53037**

Stampo per otto mini torte.

- Materiale: Alluminio pressofuso
- Rivestimento antiaderente
- Consigliabile il lavaggio a mano con un detergente delicato
- Dimensioni: 29,2 x 38,1 x 4,4 cm
- Capacità: 5 cup (1,2 Lt)
- Garanzia a vita

Stampo Baby Bunny Cakelet

**NW 90148**

Stampo per sei mini torte.

- Materiale: Alluminio pressofuso
- Rivestimento antiaderente
- Consigliabile il lavaggio a mano con un detergente delicato
- Dimensioni: Ø 31,11 x 5,7 cm
- Capacità: 4 ½ cup (1 Lt)
- Garanzia a vita

Stampo Pineapple Upside Down Cakelet

**NW 58448**

Stampo per 6 mini torte.

- Materiale: Alluminio pressofuso
- Rivestimento antiaderente
- Consigliabile il lavaggio a mano con un detergente delicato
- Dimensioni: 38.1 x 25.4 x 7.62 cm
- Capacità: 5 cup (1,2 Lt)
- Garanzia a vita





Gli stampi Bundt® della linea Fall Harvest Bronze Collection hanno forme uniche. Adatte per la stagione autunnale presentano dettagli accurati. Offrono prestazioni di cottura straordinarie. La serie presenta una finitura in color bronzo scuro. Tutti gli stampi sono in alluminio pressofuso, semplici da usare e pulire. Il rivestimento interno antiaderente è utile per rimuovere con facilità la torta dallo stampo. Made in USA.



Stampo Skull Bites

**NW 94948**

- Capacità: 2 1/2 cup



Stampo Haunted Skull Cakelet

**NW 89448**

- Capacità: 5 cup



Stampo Skull Bites

**NW 94948**

Stampo per venti mini torte.

- Materiale: Alluminio pressofuso
- Rivestimento antiaderente
- Consigliabile il lavaggio a mano con un detergente delicato
- Dimensioni: 32,3 x 27,9 x 3,3 cm
- Capacità: 2 1/2 cup (0,6 Lt)
- Garanzia a vita

Stampo Haunted Skull Cakelet

**NW 89448**

Stampo per sei mini torte.

- Materiale: Alluminio pressofuso
- Rivestimento antiaderente
- Consigliabile il lavaggio a mano con un detergente delicato
- Dimensioni: 29,8 x 25,4 x 5,8 cm
- Capacità: 5 cup (1,2 Lt)
- Garanzia a vita





Stampo Tombstone Cakelet

**NW 91848**

- Capacità: 4-5 cup



0 011172 918482



Stampo Tombstone Cakelet

**NW 91848**

Stampo per 6 mini torte.

- Materiale: Alluminio pressofuso
- Rivestimento antiaderente
- Consigliabile il lavaggio a mano con un detergente delicato
- Dimensioni: 29,8 x 25,7 x 4,4 cm
- Capacità: 4-5-cup (1,1 Lt)
- Garanzia a vita



Stampo Spooky Skeleton

**NW 93548**

- Capacità: 1,85 cup



0 011172 935489

Stampo Spooky Skeleton

**NW 93548**

Stampo per quattro mini torte.

- Materiale: Alluminio pressofuso
- Rivestimento antiaderente
- Consigliabile il lavaggio a mano con un detergente delicato
- Capacità: 1,85 cup (0,44 Lt)
- Garanzia 10 anni



Stampo Haunted Skull 3D

**NW 88448**

- Capacità: 9 cup



0 011172 884480

Stampo Haunted Skull 3D

**NW 88448**

Stampo per una mini torta in 3D.

- Materiale: Alluminio pressofuso
- Rivestimento antiaderente
- Consigliabile il lavaggio a mano con un detergente delicato
- Dimensioni: 31,1 x 23,8 x 10,16 cm
- Capacità: 9 cup (2,1 Lt)
- Garanzia a vita







Stampo Apple Basket Loaf

**NW 92548**

- Capacità: 6 cup



0 011172 925480



Stampo Harvest Bounty Loaf

**NW 91648**

- Capacità: 6 cup



0 011172 916488



Stampo Apple Basket Loaf

**NW 92548**

Stampo per torta con maniglie che rendono semplice il sollevamento e il capovolgimento.

- Materiale: Alluminio pressofuso
- Rivestimento antiaderente
- Consigliabile il lavaggio a mano con un detergente delicato
- Dimensioni: 21,9 x 9,2 cm
- Capacità: 6 cup (1,4 Lt)
- Garanzia a vita

Stampo Harvest Bounty Loaf

**NW 91648**

Stampo per torta con maniglie che rendono semplice il sollevamento e il capovolgimento. Per torte o pane con dettagli a forma di zucche.

- Materiale: Alluminio pressofuso
- Rivestimento antiaderente
- Consigliabile il lavaggio a mano con un detergente delicato
- Dimensioni: 25,6 x 8,2 cm
- Capacità: 6 cup (1,4 Lt)
- Garanzia a vita







Stampo Autumn Delights Cakelet Pan

**NW 92048**

- Capacità: 2 cup



0 011172 920485



Stampo Autumn Treats

**NW 86148**

- Capacità: 3 cup



0 011172 861481



Stampo Maple Leaf Pan

**NW 56537**

- Capacità: 1/2 cup



0 011172 565372



Stampo Autumn Delights Cakelet Pan

**NW 92048**

Stampo per 12 mini torte a forma di ghianda, pigna, noce e zucca.

- Materiale: Alluminio pressofuso
- Rivestimento antiaderente
- Consigliabile il lavaggio a mano con un detergente delicato
- Dimensioni: 29,8 x 18,7 x 3,1 cm
- Capacità: 2 cup (0,5 Lt)
- Garanzia a vita

Stampo Autumn Treats

**NW 86148**

Stampo per sei mini torte.

- Materiale: Alluminio pressofuso
- Rivestimento antiaderente
- Consigliabile il lavaggio a mano con un detergente delicato
- Dimensioni: 30,2 x 19,05 x 4,12 cm
- Capacità: 3 cup (0,7 Lt)
- Garanzia a vita

Stampo Maple Leaf Pan

**NW 56537**

Stampo per 6 mini torte a forma di foglie.

- Materiale: Alluminio pressofuso
- Rivestimento antiaderente
- Consigliabile il lavaggio a mano con un detergente delicato
- Capacità: 1/2 cup
- Garanzia a vita



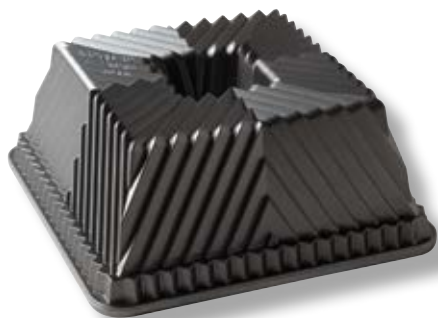

Stampo Squared

**NW 80577**

- Capacità: 10 cup



Stampo Bavaria

**NW 53624**

- Capacità: 10 cup



Stampo Heritage Loaf

**NW 90377**

- Capacità: 6 cup



Gli stampi della serie ProCast® sono le forme più vendute che hanno resistito nel tempo ai gusti degli appassionati.

Tutti gli stampi sono in alluminio pressofuso, semplici da usare e pulire. Il rivestimento interno antiaderente è utile per rimuovere con facilità la torta dallo stampo. Made in USA. Garantiti 10 anni.

Stampo Squared

**NW 80577**

Stampo per torta.

- Materiale: Alluminio pressofuso
- Rivestimento antiaderente
- Consigliabile il lavaggio a mano con un detergente delicato
- Dimensioni: 21,9 x 21,9 x 9,2 cm
- Capacità: 10 cup (2,3 Lt)
- Garanzia a vita

Stampo Bavaria

**NW 53624**

Stampo per torta.

- Materiale: Alluminio pressofuso
- Rivestimento antiaderente
- Consigliabile il lavaggio a mano con un detergente delicato
- Dimensioni: Ø 23,2 x 9,8 cm
- Capacità: 10 cup (2,4 Lt)
- Garanzia 10 anni

Stampo Heritage Loaf

**NW 90377**

Stampo per torta.

- Materiale: Alluminio pressofuso
- Rivestimento antiaderente
- Consigliabile il lavaggio a mano con un detergente delicato
- Dimensioni: 28,8 x 16,2 x 7,3 cm
- Capacità: 6 cup (1,4 Lt)
- Garanzia: 10 anni





Stampo Brownie

**NW 52824**

- Capacità: 6 cup



Stampo Brownie

**NW 52824**

Stampo per 12 mini torte.

- Materiale: Alluminio pressofuso
- Rivestimento antiaderente
- Consigliabile il lavaggio a mano con un detergente delicato
- Dimensioni: 23,8 x 34,9 x 3,3 cm
- Capacità: 6 cup (1,4 Lt)
- Garanzia 10 anni



Stampo Bundlette

**NW 50624**

- Capacità: 4½ cup



Stampo Bundlette

**NW 50624**

Stampo per 6 mini torte.

- Materiale: Alluminio pressofuso
- Rivestimento antiaderente
- Consigliabile il lavaggio a mano con un detergente delicato
- Dimensioni: 37,5 x 21,7 x 5 cm
- Capacità: 4½ cup (1,1 Lt)
- Garanzia 10 anni



Stampo Duet

**NW 84024**

- Capacità: 5 cup



Stampo Duet

**NW 84024**

Stampo per 2 mini torte.

- Materiale: Alluminio pressofuso
- Rivestimento antiaderente
- Consigliabile il lavaggio a mano con un detergente delicato
- Dimensioni: 32,1 x 16,8 x 6,3 cm
- Capacità: 5 cup (1,2 Lt)
- Garanzia 10 anni







Stampo Bundt Let it Snow

**NW 93648**

- Capacità: 10 cup



0 011172 936486



Stampo Pine Forest

**NW 89737**

- Capacità: 9 cup



0 011172 897374



Stampo Vaulted Cathedral

**NW 88637**

- Capacità: 9 cup



0 011172 886378

La collezione Sparkling Silver Holiday presenta una finitura argento scintillante che ricorda l'inverno. Le forme morbide e i dettagli raffinati li rendono ideali per creare forme simpatiche e divertenti durante le festività natalizie.

Tutti gli stampi sono in alluminio pressofuso, semplici da usare e pulire. Il rivestimento interno antiaderente è utile per rimuovere con facilità la torta dallo stampo. Made in USA.

Stampo Bundt Let it Snow

**NW 93648**

Stampo per torta.

- Materiale: Alluminio pressofuso
- Rivestimento antiaderente
- Consigliabile il lavaggio a mano con un detergente delicato
- Dimensioni: Ø 24,10 x 8,9 cm
- Capacità: 10 cup (2,4 Lt)
- Garanzia a vita

Stampo Pine Forest

**NW 89737**

Stampo per torta.

- Materiale: Alluminio pressofuso
- Rivestimento antiaderente
- Consigliabile il lavaggio a mano con un detergente delicato
- Dimensioni: Ø 24,8 x 10,8 cm
- Capacità: 9 cup (2,1 Lt)
- Garanzia a vita

Stampo Vaulted Cathedral

**NW 88637**

Stampo per torta.

- Materiale: Alluminio pressofuso
- Rivestimento antiaderente
- Consigliabile il lavaggio a mano con un detergente delicato
- Dimensioni: Ø 24,5 x 10,2 cm
- Capacità: 9 cup (2,1 Lt)
- Garanzia a vita





Stampo Vintage Star

**NW 53137**

- Capacità: 10 cup



0 011172 531377



Stampo Kugelhopf

**NW 59937**

- Capacità: 10 cup



0 011172 599377



Stampo Stainted Glass

**NW 88737**

- Capacità: 9 cup



0 011172 887375



Stampo Vintage Star

**NW 53137**

Stampo per torta.

- Materiale: Alluminio pressofuso
- Rivestimento antiaderente
- Consigliabile il lavaggio a mano con un detergente delicato
- Dimensioni: Ø 25 x 10,2 cm
- Capacità: 10 cup (2,4 Lt)
- Garanzia a vita

Stampo Kugelhopf

**NW 59937**

Stampo per torta.

- Materiale: Alluminio pressofuso
- Rivestimento antiaderente
- Consigliabile il lavaggio a mano con un detergente delicato
- Dimensioni: Ø 20,9 x 12,7 cm
- Capacità: 10 cup (2,4 Lt)
- Garanzia a vita

Stampo Stainted Glass

**NW 88737**

Stampo per torta.

- Materiale: Alluminio pressofuso
- Rivestimento antiaderente
- Consigliabile il lavaggio a mano con un detergente delicato
- Dimensioni: Ø 24,7 x 10,8 cm
- Capacità: 9 cup (2,1 Lt)
- Garanzia a vita





Stampo Frozen Snowflake

**NW 88248**

- Capacità: 6 cup



0 011172 882486



Stampo Frozen Snowflake Cakelet

**NW 89648**

- Capacità: 3 cup



0 011172 896483



Stampo Bundt Very Merry

**NW 96148**

- Capacità: 10 cup



0 011172 961488



Stampo Frozen Snowflake

**NW 88248**

Stampo per torta.

- Materiale: Alluminio pressofuso
- Rivestimento antiaderente
- Consigliabile il lavaggio a mano con un detergente delicato
- Dimensioni: 27,9 x 27,9 x 5,7 cm
- Capacità: 6 cup (1,4 Lt)
- Garanzia a vita

Stampo Frozen Snowflake Cakelet

**NW 89648**

Stampo per 6 mini torte.

- Materiale: Alluminio pressofuso
- Rivestimento antiaderente
- Consigliabile il lavaggio a mano con un detergente delicato
- Dimensioni: 30,5 x 19 x 3,5 cm
- Capacità: 3 cup (0,7 Lt)
- Garanzia a vita

Stampo Bundt Very Merry

**NW 96148**

Stampo con alberi festanti e candele.

- Materiale: Alluminio pressofuso
- Rivestimento antiaderente
- Consigliabile il lavaggio a mano con un detergente delicato
- Capacità: 10 cup (2,4 Lt)
- Garanzia a vita







Stampo Cozy Village

**NW 81948**

- Capacità: 6 cup



0 011172 819482



Stampo Santa's Sleigh Loaf

**NW 90848**

- Capacità: 6 cup



0 011172 908483



Stampo Gingerbread House

**NW 83948**

- Capacità: 9 cup



0 011172 839480



Stampo Cozy Village

**NW 81948**

Stampo per 6 mini torte.

- Materiale: Alluminio pressofuso
- Rivestimento antiaderente
- Consigliabile il lavaggio a mano con un detergente delicato
- Dimensioni: Ø 30,8 x 7,3 cm
- Capacità: 6-cup (1,4 Lt)
- Garanzia a vita

Stampo Santa's Sleigh Loaf

**NW 90848**

Stampo per torta.

- Materiale: Alluminio pressofuso
- Rivestimento antiaderente
- Consigliabile il lavaggio a mano con un detergente delicato
- Dimensioni: 25,7 x 14,3 x 7,6 cm
- Capacità: 6-cup (1,4 Lt)
- Garanzia a vita

Stampo Gingerbread House

**NW 83948**

Stampo per torta.

- Materiale: Alluminio pressofuso
- Rivestimento antiaderente
- Consigliabile il lavaggio a mano con un detergente delicato
- Dimensioni: 6,03 x 19,8 x 13,3 cm
- Capacità: 9 cup (2,1 Lt)
- Garanzia a vita





Stampo Alpine Forest

**NW 96748**

- Capacità: 6 cup



0 011172 967480



Stampo Holiday Wreath

**NW 85348**

- Capacità: 9 cup



0 011172 853486



Stampo Alpine Forest

**NW 96748**

Stampo per torta rettangolare dedicato alla foresta di pini delle Alpi.

- Materiale: Alluminio pressofuso
- Rivestimento antiaderente
- Consigliabile il lavaggio a mano con un detergente delicato
- Capacità: 6 cup (1,4 Lt)
- Garanzia a vita

Stampo Holiday Wreath

**NW 85348**

Stampo per torta.

- Materiale: Alluminio pressofuso
- Rivestimento antiaderente
- Consigliabile il lavaggio a mano con un detergente delicato
- Dimensioni: 32,1 x 16,8 x 6,35 cm
- Capacità: 9 cup (2,1 Lt)
- Garanzia a vita







Stampo Sweet Snowflake Shortbread

**NW 03048**

- Capacità: 6 cup



0 011172 030481



Stampo Evergreen

**NW 94548**

- Capacità: 2½ cup



0 011172 945488



Stampo Yule Log

**NW 86448**

- Capacità: 9 cup



0 011172 864482

Stampo Sweet Snowflake Shortbread

**NW 03048**

Stampo per torta con un design unico ed elegante, a forma di fiocco di neve.

- Materiale: Alluminio pressofuso
- Rivestimento antiaderente
- Consigliabile il lavaggio a mano con un detergente delicato
- Dimensioni: Ø 24,6 x 4 cm
- Capacità: 6 cup (1,4 Lt)
- Garanzia a vita

Stampo Evergreen

**NW 94548**

Stampo per 6 mini torte.

- Materiale: Alluminio pressofuso
- Rivestimento antiaderente
- Consigliabile il lavaggio a mano con un detergente delicato
- Dimensioni: Ø30,7 x 3,6 cm
- Capacità: 2½-cup (0,6 Lt)
- Garanzia a vita

Stampo Yule Log

**NW 86448**

Stampo per torta.

- Materiale: Alluminio pressofuso
- Rivestimento antiaderente
- Consigliabile il lavaggio a mano con un detergente delicato
- Dimensioni: 35,4 x 21,6 x 8,2 cm
- Capacità: 9-cup (2,1 Lt)
- Garanzia a vita







Stampo Gingerbread Man

**NW 87748**

- Capacità: 6 cup



0 011172 877482



Stampo 6 Focchi di Neve Frozen

**NW 89642**

- Capacità: 3 cup



0 011172 896421



Stampo Fiocco di Neve

**NW 88242**

- Capacità: 6-cup



0 011172 882424

Stampo Gingerbread Man

**NW 87748**

Questa teglia porta alla mente calde scene di festa e aromi di zucchero e spezie.

- Materiale: Alluminio pressofuso
- Rivestimento interno antiaderente
- Consigliabile il lavaggio a mano con un detergente delicato
- Adatto al forno fino a 205°C
- Made in USA

Stampini Focchi di Neve Frozen

**NW 89642**

Stampo per 6 mini torte Disney Frozen.

- Materiale: Alluminio pressofuso
- Rivestimento antiaderente
- Consigliabile il lavaggio a mano con un detergente delicato
- Capacità: 3 cup (0,7 Lt)
- Garanzia a vita

Stampo Fiocco di Neve Frozen

**NW 88242**

Stampo per torta Disney Frozen.

- Materiale: Alluminio pressofuso
- Rivestimento antiaderente
- Consigliabile il lavaggio a mano con un detergente delicato
- Capacità: 6 cup (1,4 Lt)
- Garanzia a vita





Stampo Sweet Rides Classic Car

**NW 59624**

- Capacità: 5 cup



0 011172 596246



Stampo Train

**NW 59048**

- Capacità: 5 cup



0 011172 590480



Stampo Tractor Pan

**NW 51524**

- Capacità: 9 cup



0 011172 515247

Gli stampi della linea Party Time Bakeware Collection sono stati pensati per i bambini. Progettati per mettere in mostra, dettagliatamente, temi divertenti. Perfetti per stupire gli invitati alle feste di compleanno. Tutti gli stampi sono in alluminio pressofuso, semplici da usare e pulire. Il rivestimento interno antiaderente è utile per rimuovere con facilità la torta dallo stampo. Made in USA.

Stampo Sweet Rides Classic Car

**NW 59624**

Stampo per torta con 8 macchinine.

- Materiale: Alluminio pressofuso
- Rivestimento antiaderente
- Consigliabile il lavaggio a mano con un detergente delicato
- Dimensioni: 39,3 x 24,1 x 5,7 cm
- Capacità: 5 cup (1,1 Lt)
- Garanzia a vita

Stampo Train

**NW 59048**

Stampo per nove mini torte

- Materiale: Alluminio pressofuso
- Rivestimento antiaderente
- Consigliabile il lavaggio a mano con un detergente delicato
- Dimensioni: 39,7 x 24,8 x 4,7 cm
- Capacità: 5 cup (1,1 Lt)
- Garanzia 10 anni

Stampo Tractor Pan

**NW 51524**

Stampo per torta

- Materiale: Alluminio pressofuso
- Rivestimento antiaderente
- Consigliabile il lavaggio a mano con un detergente delicato
- Dimensioni: 32 x 25,4 x 6,70 cm
- Capacità: 9 cup (2,1 Lt)
- Garanzia 10 anni





Stampo biscotti Starry Night  
**NW 01270**



Stampo Biscotti Honeybee  
**NW 01250**



Stampo biscotti All Season  
**NW 01235**



La serie Heirloom Cookie Stamps presenta timbri per biscotti, di tante forme, disegni, scritte diversi. Crea una varietà di modelli: stupiranno e delizieranno. Le forme più vendute che hanno resistito nel tempo ai gusti degli appassionati. Tutti i timbri sono in alluminio pressofuso e legno. Made in USA.

Stampo biscotti Starry Night  
**NW 01270**

Set di stampini per creare fantastici biscotti fatti in casa. Composto da 3 disegni differenti a forma di stella in alluminio pressofuso e manici in legno dipinto di colore blu.

- Made in USA

Stampo biscotti Honeybee  
**NW 01250**

Set di stampini per creare fantastici biscotti fatti in casa. Composto da 3 disegni differenti in alluminio pressofuso e legno.

- Made in USA

Stampo biscotti All Season  
**NW 01235**

Set di stampini per creare fantastici biscotti fatti in casa. Composto da 3 disegni differenti con temi geometrici in alluminio pressofuso e legno.

- Made in USA







Stampo biscotti Yuletide

**NW 01236**



0 011172 012364



Stampo biscotti Holiday Cookie

**NW 01233**



0 011172 012333



Stampo biscotti Citrus

**NW 01265**



0 011172 012654



Stampo biscotti Greetings Heirloom

**NW 01280**



0 011172 012807



Stampo biscotti Yuletide

**NW 01236**

Set di stampini per creare fantastici biscotti natalizi fatti in casa. Composto da 3 disegni differenti in alluminio pressofuso e legno.

- Made in USA

Stampo biscotti Holiday Cookie

**NW 01233**

Set di stampini per creare fantastici biscotti fatti in casa. Composto da 3 disegni differenti in alluminio pressofuso e legno.

- Made in USA

Stampo biscotti Citrus

**NW 01265**

Set di stampini per creare fantastici biscotti fatti in casa. Composto da 3 disegni differenti in alluminio pressofuso e legno.

- Made in USA

Stampo biscotti Greetings Heirloom

**NW 01280**

Set di stampini per creare fantastici biscotti fatti in casa. Composto da 3 disegni differenti in alluminio pressofuso e legno.

- Made in USA





Formine per biscotti 3D party  
**NW 01210**



Formine per biscotti garden  
**NW 01225**



Formine per biscotti 3D winter  
**NW 01200**



Formine per biscotti 3D zoo  
**NW 01220**



Formine per biscotti 3D party  
**NW 01210**

Set in scatola regalo formato da sei stampini diversi con orso, aeroplano, dinosauro, delfino, barca e unicorno. Ideale per creare biscotti 3D da decorare a piacere con glassa o altro.

- Materiale: plastica
- Realizza biscotti da 4 e 5 cm
- Made in USA

Formine per biscotti garden  
**NW 01225**

Set in scatola regalo per creare un gustoso giardino con otto stampini diversi per biscotti 3D da decorare a piacere con glassa o altro.

- Materiale: plastica
- Realizza biscotti da 6,35 cm
- Made in USA

Formine per biscotti 3D winter  
**NW 01200**

Set in scatola regalo con otto stampini diversi a tema natalizio per creare biscotti 3D da decorare a piacere con glassa o altro.

- Materiale: plastica
- Realizza biscotti da 4 e 5 cm
- Made in USA

Formine per biscotti 3D zoo  
**NW 01220**

Set in scatola regalo con otto stampini diversi a forma di animali per creare biscotti 3D da decorare a piacere con glassa o altro.

- Materiale: plastica
- Realizza biscotti da 4 e 5 cm
- Made in USA





Stampo Lattice&Heart reversibile  
**NW 04010**



0 011172 040107



Stampo Leaves&Apples reversibile  
**NW 04020**



0 011172 040206



Stampo Stars&Cherries reversibile  
**NW 04030**



0 011172 040305



Stampo Lattice&Heart reversibile  
**NW 04010**

Stampo tagliapasta per crostate. Reversibile con due fantasie diverse.

- Materiale: Melamina BPA-free
- Consigliabile il lavaggio a mano
- Dimensioni: Ø 31,1 x 0,6 cm
- Garanzia 10 anni

Stampo Leaves&Apples reversibile  
**NW 04020**

Stampo tagliapasta per crostate. Reversibile con due fantasie diverse.

- Materiale: Melamina BPA-free
- Consigliabile il lavaggio a mano
- Dimensioni: Ø 31,1 x 0,6 cm
- Garanzia 10 anni

Stampo Stars&Cherries reversibile  
**NW 04030**

Stampo tagliapasta per crostate. Reversibile con due fantasie diverse.

- Materiale: Melamina BPA-free
- Consigliabile il lavaggio a mano
- Dimensioni: Ø 31,1 x 0,6 cm
- Garanzia 10 anni







Stampo per pane

**NW 48643**



0 011172 486431



Stampo per pane

**NW 48641**



0 011172 486417



Stampo per 2 mini panini

**NW 45928**



0 011172 459282

Stampo per pane

**NW 48643**

Stampo per pane in cassetta.

- Materiale: Alluminio pressofuso
- Rivestimento antiaderente
- Consigliabile il lavaggio a mano con un detergente delicato
- Dimensioni: 22,8 x 12,9 x 6,6 cm

Stampo per pane

**NW 48641**

Stampo per pane in cassetta.

- Materiale: Alluminio pressofuso
- Rivestimento antiaderente
- Consigliabile il lavaggio a mano con un detergente delicato
- Dimensioni: 22,8 x 12,9 x 6,6 cm

Stampo per 2 mini panini

**NW 45928**

Stampi per pane in cassetta.

- Rivestimento interno antiaderente (senza PFOA)
- Consigliabile il lavaggio a mano con un detergente delicato
- Adatto al forno fino a 205°C
- Dimensioni: 13,9 x 7,6 x 5 cm
- Made in USA



Stampo per cake pops  
**NW 43640**



Pressa e piastra hamburger  
**NW 36544**



### Stampo per cake pops

#### **NW 43640**

Prepara cake pops con ripieni a sorpresa all'interno. Il set di due pezzi permette di cuocere 1/2 biscotti a sfera con l'interno cavo per il ripieno. Usa una sola cupola per formare un cestino o due per una sfera.

- Rivestimento interno antiaderente (senza PFOA)
- Consigliabile il lavaggio a mano con un detergente delicato
- Adatto al forno fino a 205°C
- Dimensioni: 12 cupole da 5 cm
- Made in USA

### Pressa e piastra hamburger

#### **NW 36544**

Pressa per creare hamburger ripieni perfetti in pochi semplici passaggi.

- Materiale: plastica
- Dimensioni: 13,46 x 7,37 x 3,56 cm
- Made in USA





Stampo Angel Cake

**NW 54901**



0 011172 549013



Set di 4 magneti Bundt

**NW 02128**



0 011172 021281



Jubilee Bundt Ornament 2023

**NW 02144**



0 011172 021441



Stampo Angel Cake

**NW 54901**

Stampo per torte con fondo removibile per facilitare l'estrazione della torta e piedini per consentire il raffreddamento.

- Materiale: alluminio puro
- Consigliabile il lavaggio a mano con un detergente delicato
- Dimensioni: Ø 26,35 x 15,24 cm
- Garanzia a vita

Set di 4 magneti Bundt

**NW 02128**

Magneti a forma di stampi color argento, bronzo, oro e marrone per mantenere appunti, foto o cartoncini attaccati al frigorifero.

- Dimensioni: Ø 3,5 cm

Jubilee Bundt Ornament 2023

**NW 02144**

Mini stampi ornamentali perfetti per gli addobbi natalizi. Ideali per aggiungere eleganza ai centrotavola e ai tovaglioli, oppure per personalizzare l'albero di Natale. Disponibile nei colori oro e argento con nastri di velluto rosso e viola.

- Dimensioni: Ø 5,3 cm







Finishing Tool Kit  
**NW 02153**



Termometro per torte  
**NW 02500**



Sacchetto da trasporto  
**NW 01128**



Finishing Tool Kit  
**NW 02153**

Questo kit di accessori contiene tre strumenti creativi con forma e flessibilità utili per servire, tagliare ed estrarre più semplicemente le preparazioni dagli stampi. Le diverse punte, i bordi e gli angoli assicurano che ogni torta sia estratta in modo eccellente, anche quando la teglia non è stata unta alla perfezione.

- Materiale: Melamina BPA-free
- Lavabili in lavastoviglie
- Dimensioni: 24,1 - 25,6 - 27,2 cm

Termometro per torte  
**NW 02500**

Ideale per un controllo ottimale della cottura dei dolci. La punta del termometro diventa rossa quando la torta è pronta.

- Consigliabile il lavaggio a mano con un detergente delicato
- Evitare il contatto diretto con fonti di calore
- Dimensioni: 20,3 cm

Sacchetto da trasporto  
**NW 01128**

Sacchetto in cotone per conservare gli stampi in sicurezza durante il trasporto.

- Dimensioni: 35 x 44,5 cm





Presina per Bundt

**NW 02141**



Pennellino pulizia

**NW 01198**



Paletta per pancake

**NW 01138**



Porta Torte

**NW 50022**



Presina per Bundt

**NW 02141**

Presina rinforzata caratterizzata da un tessuto di cotone a prova di calore con dettagli geometrici in silicone da un lato. Le 2 tasche garantiscono la protezione delle dita dal calore e una presa sicura con stampi e padelle appena sfornati. La confezione contiene una singola presina.

- Materiale: cotone e silicone
- Dimensioni: 25,1 x 15,24 cm

Pennellino pulizia

**NW 01198**

Pennello per la pulizia ottimale degli stampi. Ideale per rimuovere gli zuccheri e i grassi residui dopo la cottura anche nei punti più difficili.

- Materiale: Plastica (BPA-free)
- Pratica spazzola con setole arrotondate e rascheito piatto in plastica
- Dimensioni: 18,6 cm

Paletta per pancake

**NW 01138**

Paletta flessibile per pancake resistente alle alte temperature con piccolo foro all'estremità del manico.

- Materiale: nylon e acciaio inox
- Lunghezza: 35,5 cm

Porta Torte

**NW 50022**

Porta torte in plastica BPA Free con piatto e coperchio trasparente.

- Dimensioni: Ø 32,5 x 19,7 cm



Teglia Celebration Layers

**NW 31122**



Contenitore antiaderente per bagno maria

**NW 09822**



Set 4 Ciotole con coperchio

**NW 69558**



Teglia Celebration Layers

**NW 31122**

Set con due sottili tortiere per dessert davvero eleganti. Impilate strato su strato per un effetto incantevole.

Le torte sottili si cuociono rapidamente, ed è facile ottenere una torta a più strati in poco tempo.

- Materiale: alluminio
- Dimensioni: 22,8 x 22,8 x 2 cm
- Made in USA

Contenitore antiaderente per bagno maria

**NW 09822**

Contenitore per la cottura a bagno maria. Progettato per riscaldare delicatamente salse, sciogliere formaggio, cioccolato o caramelle.

- Materiale: alluminio
- Rivestimento antiaderente
- Dimensioni: 21,5 x 21,5 x 10,1 cm
- Made in USA

Set 4 Ciotole con coperchio

**NW 69558**

Ciotole colorate robuste con fondo antiscivolo, ideali per mescolare o servire insalate e per la conservazione del cibo. Ogni ciotola è dotata di un coperchio con chiusura a pressione per una comoda conservazione durante il trasporto.

- Materiale: Melamina BPA-free
- Capacità: 1,8 - 3,3 - 4,7 - 6,6 lt
- Dimensioni: Ø 21 - Ø 24,3 - Ø 27,4 - Ø 30,7 cm







Padellino traditional crêpe  
**NW 03460**



Pentolino pop corn  
**NW 36536**



Pancake autumn leaves  
**NW 01908**



Pancake falling snowflakes  
**NW 01945**



Padellino traditional crêpe  
**NW 03460**

Padella per crepes tradizionale in acciaio, perfetta per gli amanti della cucina e di crepes, pancake o omelette. Grazie all'ampia area di cottura, ai bordi inclinati e alla superficie antiaderente senza PFOA, le crepes sono pronte per essere servite in pochi minuti con facilità.

- Materiale: alluminio e acciaio
- Dimensioni: 25,4 x 25,4 x 2 cm

Pentolino pop corn  
**NW 36536**

Pentolino per pop corn, la rete di copertura diventa una comoda ciotola per servire e il lungo manico rimane sempre fresco e comodo da maneggiare.

- Materiale: acciaio
- Dimensioni: 60,96 x 28,74 x 19,37 cm
- Made in USA

Pancake autumn leaves  
**NW 01908**

Padella per pancake, crea bellissimi pancake da 7,6 cm a forma di elementi naturali che porteranno un tocco di meraviglia autunnale sulla vostra tavola.

- Materiale: Alluminio pressofuso
- Rivestimento antiaderente
- Consigliabile il lavaggio a mano con un detergente delicato
- Dimensioni: Ø 26,6 x 5,3 cm

Pancake falling snowflakes  
**NW 01945**

Padella per pancake, crea bellissimi pancake da 7,6 cm a forma di fiocco di neve che porteranno un tocco di meraviglia invernale sulla vostra tavola.

- Materiale: alluminio pressofuso
- Rivestimento antiaderente
- Consigliabile il lavaggio a mano con un detergente delicato
- Dimensioni: Ø 26,6 x 5,3 cm



Padella per uova  
**NW 01900**



Padella per uova  
**NW 01900**

Padella con coperchio per cuocere 4 uova al tegamino perfettamente tonde. Non compatibile con la cottura a induzione.

- Materiale: alluminio pressofuso e plastica
- Rivestimento antiaderente
- Consigliabile il lavaggio a mano con un detergente delicato
- Made in USA



Teglia grande per biscotti  
**NW 42242**



Piastra waffle puffs  
**NW 01890**



Teglia grande per biscotti  
**NW 42242**

Teglia grande da forno per una cottura perfetta dei vostri prodotti da forno.

- Materiale: metallo
- Rivestimento antiaderente
- Consigliabile il lavaggio a mano con un detergente delicato
- Dimensioni: 28 x 46 x 2,5 cm
- Made in USA

Piastra waffle puffs  
**NW 01890**

Piastra per waffle caratterizzata da tante piccole celle a sfera. La piastra riproduce un popolare cibo di strada di Hong Kong, facile e divertente da preparare.

- Rivestimento interno antiaderente senza PFOA
- Adatta a fornelli a gas, elettrici o in vetroceramica
- Consigliabile il lavaggio a mano con un detergente delicato
- Adatto al forno fino a 205°C
- Dimensioni: 26,9 x 21,8 x 3,3 cm
- Made in USA



Padella per donut  
**NW 30042**



Padella per donut  
**NW 30042**

Padella per creare 6 ciambelle al forno da 8,3 cm.

- Materiale: acciaio al carbonio
- Rivestimento antiaderente
- Consigliabile il lavaggio a mano con un detergente delicato
- Dimensioni: 31,4 x 21,5 x 2 cm



Teglia da Forno Crisp  
**NW 45029**



Teglia da Forno Crisp XL  
**NW 35702**



Teglia con Griglia antiaderente  
**NW 45383**



Teglia con Griglia antiaderente  
**NW 43172**



### Teglia da Forno Crisp

#### **NW 45029**

Teglia da forno con griglia removibile per cotture crisp, ideale per preparare pancetta croccante, carne secca, frutta secca, patatine fritte, crocchette e altro ancora. Il grasso in eccesso viene fatto defluire attraverso la griglia, questo permette una cottura ottimale senza dover girare gli alimenti durante la fase di cottura.

- Materiale: alluminio puro e acciaio al carbonio
- Dimensioni: 43,8 x 31,8 x 3,5 cm
- Made in USA (teglia)

### Teglia da Forno Crisp XL

#### **NW 35702**

Teglia grande da forno con griglia removibile per cotture crisp, ideale per preparare carni arrosto, pancetta croccante, carne secca, frutta secca, patatine fritte, crocchette e altro ancora. Il grasso in eccesso viene fatto defluire attraverso la griglia, questo permette una cottura ottimale senza dover girare gli alimenti durante la fase di cottura.

- Materiale: alluminio puro e acciaio al carbonio
- Dimensioni: 53,3 x 40,3 x 5,1 cm
- Made in USA (teglia)

### Teglia con Griglia antiaderente

#### **NW 45383**

Teglia con griglia removibile antiaderente. Ideale per la cottura crisp e per cuocere al vapore. La griglia può essere utilizzata anche per il raffreddamento dei prodotti da forno.

- Materiale: alluminio puro e acciaio
- Dimensioni: 30,7 x 22,3 x 2,5 cm
- Made in USA (teglia)

### Teglia con Griglia antiaderente

#### **NW 43172**

Teglia grande con griglia removibile antiaderente. Ideale per la cottura crisp e per cuocere al vapore. La griglia può essere utilizzata anche per il raffreddamento dei prodotti da forno.

- Materiale: alluminio puro e acciaio
- Dimensioni: 45,4 x 32,7 x 2,7 cm
- Made in USA (teglia)







Stampo per 12 muffin con coperchio

**NW 45593**

- Capacità: 12 cup



Teglia alta liscia

**NW 46600**



Teglia alta Crispy

**NW 46670**



Stampo per 12 muffin con coperchio

**NW 45593**

Stampo per creare 12 piccoli muffin dotato di coperchio alto, ideale per il trasporto di muffin gonfi e cupcakes glassati.

- Materiale: alluminio e plastica (BPA Free)
- Consigliabile il lavaggio a mano con un detergente delicato
- Dimensioni: 34,3 x 24,8 x 8,3 cm
- Capacità: 12 cup (2,8 Lt)
- Garanzia a vita

Teglia alta liscia

**NW 46600**

Teglia alta da forno con base liscia per una cottura perfetta.

- Materiale: alluminio puro
- Dimensioni: 24,13 x 32,76 x 6,35 cm
- Made in USA

Teglia alta Crispy

**NW 46670**

Teglia alta da forno per una cottura perfetta grazie alla griglia in rilievo sulla base che migliora la dispersione del calore e favorisce la croccantezza dei vostri prodotti da forno.

- Materiale: alluminio puro
- Dimensioni: 24,13 x 32,76 x 6,35 cm
- Made in USA



Teglia Liscia L  
**NW 44600**



0 011172 446008



Teglia Liscia M  
**NW 43100**



0 011172 431004



Teglia Liscia S  
**NW 45300**



0 011172 453006



Teglia con strato isolante  
**NW 40100**



0 011172 401007

### Teglia Liscia L

#### **NW 44600**

Teglia grande da forno liscia.

- Materiale: alluminio puro
- Dimensioni: 49,5 x 34,2 x 2,5 cm
- Made in USA

### Teglia Liscia M

#### **NW 43100**

Teglia media da forno liscia.

- Materiale: alluminio puro
- Dimensioni: 41,2 x 28,5 x 2,5 cm
- Made in USA

### Teglia Liscia S

#### **NW 45300**

Teglia piccola da forno liscia.

- Materiale: alluminio puro
- Dimensioni: 28,8 x 20,3 x 2,5 cm
- Made in USA

### Teglia con strato isolante

#### **NW 40100**

Teglia da forno con strato isolante d'aria. Ideale per cuocere i prodotti da forno delicatamente senza abbrustolire la base

dei biscotti o la base della pizza.

- Materiale: alluminio puro
- Dimensioni: 33 x 40,6 x 2,5 cm
- Made in USA



Teglia Crispy L  
**NW 44670**



0 011172 446701



Teglia Crispy M  
**NW 43170**



0 011172 431707



Teglia Crispy S  
**NW 45370**



0 011172 453709

#### Teglia Crispy L

##### **NW 44670**

Teglia grande da forno per una cottura perfetta grazie alla griglia in rilievo sulla base che migliora la dispersione del calore e favorisce la croccantezza dei vostri prodotti da forno.

- Materiale: alluminio puro
- Dimensioni: 49,5 x 34,6 x 2,5 cm
- Made in USA

#### Teglia Crispy M

##### **NW 43170**

Teglia media da forno per una cottura perfetta grazie alla griglia in rilievo sulla base che migliora la dispersione del calore e favorisce la croccantezza dei vostri prodotti da forno.

- Materiale: alluminio puro
- Dimensioni: 41,2 x 28,5 x 2,5 cm
- Made in USA

#### Teglia Crispy S

##### **NW 45370**

Teglia piccola da forno per una cottura perfetta grazie alla griglia in rilievo sulla base che migliora la dispersione del calore e favorisce la croccantezza dei vostri prodotti da forno.

- Materiale: alluminio puro
- Dimensioni: 28,8 x 20,3 x 2,5 cm
- Made in USA







Torna all'indice del catalogo

Visita il sito [kunzigroup.com](http://kunzigroup.com)

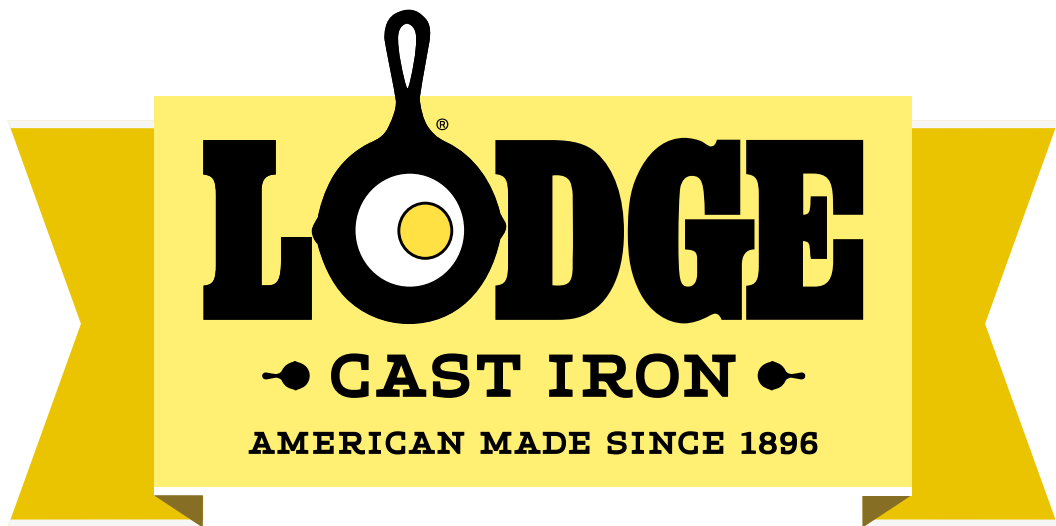

# LODGE







Nel 1896 un uomo di nome Joseph Lodge decise di aprire una fonderia di ghisa nella piccola città di South Pittsburg in Tennessee. La società della famiglia Lodge è cresciuta, affinando e innovando al meglio i propri prodotti, rimanendo l'unica fonderia per la produzione di pentole in ghisa attualmente operativa negli Stati Uniti. In 122 anni di storia Lodge si è sempre impegnata a mantenere intatti l'impegno per la qualità e la dedizione per la forza lavoro americana con lo scopo di fornire pentole in ghisa dalle caratteristiche eccellenti adatte per uso domestico, professionale e per la cucina all'aria aperta.

La linea brevettata Heat Treated Lodge è ghisa tradizionale soggetta ad un trattamento termico ad alte temperature che, agendo sulla struttura molecolare del ferro, la rende anti-ruggine e lavabile anche in lavastoviglie.

La ghisa è un materiale resistente che dura nel tempo, ma esige una cura e una conservazione particolare in quanto soggetta facilmente a ruggine e non antiaderente. Per questo tutti i prodotti Lodge sono pretrattati e pronti all'uso.

Distribuito in Italia da:

 **KÜNZI**  
PROUD. FAMILY. COMPANY. Since 1936



**Heat Treated  
Lodge&Seasoned**

Linea brevettata in ghisa tradizionale soggetta ad un trattamento termico ad alte temperature che, agendo sulla struttura molecolare del ferro, la rende anti-ruggine e lavabile anche in lavastoviglie. Pretrattate.



Tegame quadrato

**LDG HMSS**

Piccola pentola in ghisa di forma quadrata, brevettata per inibire la ruggine. Ideale sia per la cucina casalinga che per la cucina professionale. Resiste alle altissime temperature e mantiene il calore. Made in USA.

- Materiale: ghisa Heat Treated pretrattata
- Compatibile con i fornelli ad induzione
- Adatta per il forno, fornello, griglia e fuoco
- Capacità: 0,3 Lt
- Dimensione: 16,5 x 12,2 x 4,3 cm
- Peso: 0,63 kg

Tegame quadrato

**LDG HMSS**

- Dimensione: 16,5 x 12,2 x 4,3 cm



0 075536 800905



Tegame rettangolare

**LDG HMSRC**

Piccola pentola in ghisa di forma rettangolare, brevettata per inibire la ruggine. Ideale sia per la cucina casalinga che per la cucina professionale. Resiste alle altissime temperature e mantiene il calore. Made in USA.

- Materiale: ghisa Heat Treated pretrattata
- Compatibile con i fornelli ad induzione
- Adatta per il forno, fornello, griglia e fuoco
- Dimensione: 19,2 x 10,9 x 4,3 cm
- Capacità: 0,3 Lt
- Peso: 0,65 kg

Tegame rettangolare

**LDG HMSRC**

- Dimensione: 19,2 x 10,9 x 4,3 cm



0 075536 800707



Tegame ovale

**LDG HMSOV**

- Dimensione: 20,3 x 10,5 x 4,2 cm



0 075536 800608



Tegame ovale

**LDG HMSOV**

Piccola pentola in ghisa di forma ovale, brevettata per inibire la ruggine. Ideale sia per la cucina casalinga che per la cucina professionale. Resiste alle altissime temperature e mantiene il calore. Made in USA.

- Materiale: ghisa Heat Treated pretrattata
- Compatibile con i fornelli ad induzione
- Adatta per il forno, fornello, griglia e fuoco
- Dimensione: 20,3 x 10,5 x 4,2 cm
- Capacità: 0,27 Lt
- Peso: 0,58 kg



Tegame ovale

**LDG HM16OS**

- Dimensione: 24,3 x 13,6 x 5,5 cm



0 075536 800615



Tegame ovale

**LDG HM16OS**

Piccola pentola in ghisa di forma ovale, brevettata per inibire la ruggine. Ideale sia per la cucina casalinga che per la cucina professionale. Resiste alle altissime temperature e mantiene il calore. Made in USA.

- Materiale: ghisa Heat Treated pretrattata
- Compatibile con i fornelli ad induzione
- Adatta per il forno, fornello, griglia e fuoco
- Dimensione: 24,3 x 13,6 x 5,5 cm
- Capacità: 0,47 Lt
- Peso: 0,92 kg



Tegame ovale

**LDG HOSD**

- Dimensione: 31,9 x 17,6 x 6,5 cm



0 075536 801100



Tegame ovale

**LDG HOSD**

Piccola pentola in ghisa di forma ovale, brevettata per inibire la ruggine. Ideale sia per la cucina casalinga che per la cucina professionale. Resiste alle altissime temperature e mantiene il calore. Made in USA.

- Materiale: ghisa Heat Treated pretrattata
- Compatibile con i fornelli ad induzione
- Adatta per il forno, fornello, griglia e fuoco
- Dimensione: 31,9 x 17,6 x 6,5 cm
- Capacità: 1,06 Lt
- Peso: 1,51 kg





Paiolo Country

**LDG HCK**

- Dimensione: 14,91 x 12,4 Ø x 7,7 cm



0 075536 801308



Padellino tondo

**LDG H5MS**

- Dimensione: 19,5 x 12,7 Ø x 2,7 cm



0 075536 800202



Padellino tondo

**LDG H3SK**

- Dimensione: 25,9 x 16,5 Ø x 3,5 cm



0 075536 801506



Tegame tondo

**LDG HMSRD**

- Dimensione: 20,4 x 16,2 Ø x 4,1 cm



0 075536 800806



Paiolo Country

**LDG HCK**

Piccolo paiolo tondo in ghisa, brevettato per inibire la ruggine. Ideale sia per la cucina casalinga che per la cucina professionale. Resiste alle altissime temperature e mantiene il calore. Made in USA.

- Materiale: ghisa Heat Treated pretrattata
- Compatibile con i fornelli ad induzione
- Adatta per il forno, fornello, griglia e fuoco
- Dimensione: 14,91 x 12,4 Ø x 7,7 cm
- Capacità: 0,41 Lt
- Peso: 0,73 kg



Padellino tondo

**LDG H5MS**

Piccola padella tonda in ghisa, brevettata per inibire la ruggine. Ideale sia per la cucina casalinga che per la cucina professionale. Resiste alle altissime temperature e mantiene il calore. Made in USA.

- Materiale: ghisa Heat Treated pretrattata
- Compatibile con i fornelli ad induzione
- Adatta per il forno, fornello, griglia e fuoco
- Dimensione: 19,5 x 12,7 Ø x 2,7 cm
- Peso: 0,50 kg



Padellino tondo

**LDG H3SK**

Piccola padella tonda in ghisa, di piccole dimensioni, brevettata per inibire la ruggine. Ideale sia per la cucina casalinga che per la cucina professionale. Resiste alle altissime temperature e mantiene il calore. Made in USA.

- Materiale: ghisa Heat Treated pretrattata
- Compatibile con i fornelli ad induzione
- Adatta per il forno, fornello, griglia e fuoco
- Dimensione: 25,9 x 16,5 Ø x 3,5 cm
- Peso: 0,88 kg



Tegame tondo

**LDG HMSRD**

Piccolo tegame tondo in ghisa, brevettato per inibire la ruggine. Ideale sia per la cucina casalinga che per la cucina professionale. Resiste alle altissime temperature e mantiene il calore. Made in USA.

- Materiale: ghisa Heat Treated pretrattata
- Compatibile con i fornelli ad induzione
- Adatta per il forno, fornello, griglia e fuoco
- Capacità: 0,41 Lt
- Dimensione: 20,4 x 16,2 Ø x 4,1 cm
- Peso: 0,82 kg



Casseruola con coperchio Blacklock

**LDG BL02DOINT**

- Dimensioni: Ø 28,7 x 16 cm



0 075536 850054



Tegame con coperchio Blacklock

**LDG BL49LDSKINT**

- Dimensioni: Ø 30,48 cm



0 075536 850283

**Blacklock & Triple Seasoned™**

La linea Blacklock prende il nome dalla fonderia originale di Lodge Cast Iron. L'intera linea Blacklock è caratterizzata da una finitura triple seasoned™, pretrattata con tre strati di olio naturale per una finitura naturale e antiaderente pronta all'uso. Sapore eccezionale e pulizia semplificata. Le pentole Blacklock sono resistenti e adatte a qualsiasi piano cottura, forno, grill o fiamma libera. Nuovo design leggero in ghisa sottile progettato per sollevare, trasportare e maneggiare con facilità le pentole. Le maniglie e le contromaniglie sono state allungate e rialzate, in modo da rimanere lontane dal calore.

Casseruola con coperchio  
Blacklock

**LDG BL02DOINT**

Casseruola in ghisa leggera e maneggevole con nuova finitura triple seasoned™ e rivestimento antiaderente. Nuovo pomello rialzato sul coperchio in alluminio ad alta resistenza. Made in USA.

- Materiale: ghisa sottile triple seasoned™
- Adatta per il forno, griglia e fuoco
- Capacità: 5,2 Lt
- Dimensioni: Ø 28,7 x 16 cm
- Peso: 5,37 kg

Tegame con coperchio Blacklock  
**LDG BL49LDSKINT**

Tegame in ghisa leggera e maneggevole con nuova finitura triple seasoned™ e rivestimento antiaderente. Il manico allungato rimane fresco più a lungo. Nuovo pomello rialzato sul coperchio in alluminio ad alta resistenza. Made in USA.

- Materiale: ghisa sottile triple seasoned™
- Adatta per il forno, griglia e fuoco
- Capacità: 3,78 Lt
- Dimensioni: Ø 30,48 cm
- Peso: 4,88 kg



Padella Blacklock  
**LDG BL63SKINT**

• Dimensione: Ø 17,78 cm



0 075536 850061



Padella Blacklock  
**LDG BL96SKINT**

• Dimensioni: Ø 26,03 cm



0 075536 850009



Padella Blacklock  
**LDG BL10SKINT**

• Dimensioni: Ø 36,83 cm



0 075536 850047

Padella Blacklock  
**LDG BL63SKINT**

Padella in ghisa leggera e maneggevole con nuova finitura triple seasoned™ e rivestimento antiaderente. Il manico allungato rimane fresco più a lungo. Made in USA.

- Materiale: ghisa sottile triple seasoned™
- Adatta per il forno, griglia e fuoco
- Dimensione: Ø 17,78 cm
- Peso: 0,82 kg

Padella Blacklock  
**LDG BL96SKINT**

Padella in ghisa leggera e maneggevole con nuova finitura triple seasoned™ e rivestimento antiaderente. Il manico allungato rimane fresco più a lungo. Made in USA.

- Materiale: ghisa sottile triple seasoned™
- Adatta per il forno, griglia e fuoco
- Dimensioni: Ø 26,03 cm
- Peso: 2,09 kg

Padella Blacklock  
**LDG BL10SKINT**

Padella in ghisa leggera e maneggevole con nuova finitura triple seasoned™ e rivestimento antiaderente. Il manico allungato rimane fresco più a lungo. Made in USA.

- Materiale: ghisa sottile triple seasoned™
- Adatta per il forno, griglia e fuoco
- Dimensioni: Ø 36,83 cm
- Peso: 4,20 kg







Teglia alta per pane

**LDG BW8LP**

- Dimensione: 21,59 x 11,43 cm



Teglia alta per pane

**LDG BW10LP**

- Dimensione: 34,5 x 14 cm



Teglia tonda per torte

**LDG BW9PIE**

- Dimensione: Ø 24,13 x 4,29 cm



**Cast Iron Bakeware**

Ottieni una crostata perfettamente friabile con la tortiera in ghisa, oppure utilizza le teglie da forno per sfornare deliziosi biscotti. Usa la casseruola per lasagne fatte in casa, torte e molto altro. Cuoci dessert unici e pane con le pentole in ghisa. Ogni teglia fornisce un'eccellente conservazione del calore e garantisce una cottura costante e uniforme.

Teglia alta per pane

**LDG BW8LP**

Teglia alta in ghisa per pane in cassetta e lievitati di vario tipo, il materiale resistente non si ammacca, non si piega e non si deforma a contatto delle alte temperature. Il riscaldamento uniforme della ghisa garantisce una cottura costante con una crosta perfetta. Made in USA.

- Materiale: ghisa pretrattata
- Adatta per il forno
- Dimensione: 21,59 x 11,43 cm
- Peso: 1,71 kg



Teglia alta per pane

**LDG BW10LP**

Teglia alta in ghisa per pane in cassetta e lievitati di vario tipo, il materiale resistente non si ammacca, non si piega e non si deforma a contatto delle alte temperature. Il riscaldamento uniforme della ghisa garantisce una cottura costante con una crosta perfetta. Made in USA.

- Materiale: ghisa pretrattata
- Adatta per il forno
- Dimensione: 34,5 x 14 cm
- Peso: 2,51 kg

Teglia tonda per torte

**LDG BW9PIE**

Teglia alta in ghisa per torte e altro, il materiale resistente non si ammacca, non si piega e non si deforma a contatto delle alte temperature. Il riscaldamento uniforme della ghisa garantisce una cottura costante con una crosta perfetta. Made in USA.

- Materiale: ghisa pretrattata
- Adatta per il forno
- Dimensione: Ø 24,13 x 4,29 cm
- Peso: 1,66 Kg



Casseruola

**LDG BW13C**

- Dimensione: 22,86 x 33,02 cm



Teglia da forno

**LDG BW15BP**

- Dimensione: 39,37 x 26,67 cm



Teglia per pizza

**LDG BW15PP**

- Dimensione: Ø 38,1 x 3,05 cm



Set manopole

**LDG ASBG41**



Casseruola

**LDG BW13C**

Teglia alta in ghisa ideale per cuocere le lasagne e tanto altro, il materiale resistente non si ammacca, non si piega e non si deforma a contatto con le alte temperature. Il riscaldamento uniforme della ghisa garantisce una cottura costante con una crosta perfetta. Made in USA.

- Materiale: ghisa pretrattata
- Adatta per il forno
- Dimensione: 22,86 x 33,02 cm
- Peso: 3,28 Kg

Teglia da forno

**LDG BW15BP**

Teglia in ghisa ideale per cuocere pizze, focacce, biscotti e tanto altro, il materiale resistente non si ammacca, non si piega e non si deforma a contatto con le alte temperature. Il riscaldamento uniforme della ghisa garantisce una cottura costante con una crosta perfetta. Made in USA.

- Materiale: ghisa pretrattata
- Adatta per il forno
- Dimensione: 39,37 x 26,67 cm
- Peso: 3,4 Kg

Teglia per pizza

**LDG BW15PP**

Padella piatta senza bordo in ghisa, ideale per cuocere pizze, focacce, biscotti e tanto altro, il materiale resistente non si ammacca, non si piega e non si deforma a contatto con le alte temperature. Il riscaldamento uniforme della ghisa garantisce una cottura costante con una crosta perfetta. Made in USA.

- Materiale: ghisa pretrattata
- Adatta per il forno
- Dimensione: Ø 38,1 x 3,05 cm
- Peso: 4,35 Kg

Set manopole

**LDG ASBG41**

Manopole in silicone per Lodge Bakeware. Realizzate per agganciarsi e sganciarsi in modo semplice e veloce dai nuovi manici della linea Bakeware.

- Set da 2 pz.
- Resistenti al calore fino a 218°
- Lavabile in lavastoviglie







Piastra rettangolare  
**LDG LSCP3**

- Dimensione: 29,4 x 19,69 x 2,06 cm



Piastra Griglia reversibile  
**LDG LDP3**

- Dimensione: 42,55 x 24,13 x 1,57 cm



Bistecchiera rettangolare  
**LDG L8SGP3**

- Dimensione: 43,8 x 26,67 x 6,6 cm



## Cast Iron

### Seasoned & Ready to use

La ghisa è un materiale che esige una cura e una conservazione particolare, in quanto soggetta a ruggine e non antiaderente. Questa linea di pentole in ghisa è pretrattata con olio naturale e pronta all'uso.

### Piastra rettangolare

#### **LDG LSCP3**

Piastra in ghisa di forma rettangolare. Ideale sia per la cucina casalinga, per la cucina professionale e per quella all'aria aperta. Resiste alle altissime temperature e mantiene il calore. Made in USA.

- Materiale: ghisa pretrattata
- Compatibile con i fornelli ad induzione
- Adatta per il forno, fornello, griglia e fuoco
- Dimensione: 29,4 x 19,69 x 2,06 cm
- Peso: 1,66 kg

### Piastra Griglia reversibile

#### **LDG LDP3**

Piastra/griglia reversibile in ghisa. Il lato liscio è ideale per cuocere panini, pancakes, uova e tanto altro. Il lato a coste è adatto invece per grigliare carne, pesce e verdure di ogni tipo. Resiste alle altissime temperature e mantiene il calore. Made in USA.

- Materiale: ghisa pretrattata
- Compatibile con i fornelli ad induzione
- Adatta per il forno, fornello, griglia e fuoco
- Dimensione: 42,55 x 24,13 x 1,57 cm
- Peso: 4,25 kg

### Bistecchiera rettangolare

#### **LDG L8SGP3**

Bistecchiera in ghisa di forma rettangolare. Ideale sia per la cucina casalinga, per la cucina professionale e per quella all'aria aperta. Resiste alle altissime temperature e mantiene il calore. Made in USA.

- Materiale: ghisa pretrattata
- Compatibile con i fornelli ad induzione
- Adatta per il forno, fornello, griglia e fuoco
- Dimensione: 43,8 x 26,67 x 6,6 cm
- Peso: 3,03 kg



Crepiera quadrata

**LDG L9SGR**

- Dimensione: 43,81 x 27,94 x 4,59 cm



Piastra Griglia reversibile

**LDG LSRG3**

- Dimensione: 26,67 x 26,67 cm



Piastra Griglia reversibile

**LDG LPGI3**

- Dimensione: 50,8 x 26,67 cm



Crepiera quadrata

**LDG L9SGR**

Crepiera quadrata realizzata con pareti laterali per mantenere l'olio, la pastella e gli altri ingredienti all'interno senza sporcare. Uno strumento perfetto per preparare i piatti della colazione, come uova, pancetta e pancake, ma anche per cuocere bistecche o hamburger.

- Materiale: ghisa pretrattata
- Compatibile con i fornelli ad induzione
- Adatta per il forno, fornello, griglia e fuoco
- Dimensione: 43,81 x 27,94 x 4,59 cm
- Peso: 2.53 kg

Piastra Griglia reversibile

**LDG LSRG3**

Piastra/griglia reversibile quadrata in ghisa. Il lato liscio è ideale per cuocere panini, pancakes, uova e tanto altro. Il lato con griglia è adatto invece per grigliare carne, pesce e verdure di ogni tipo. Resiste alle altissime temperature e mantiene il calore. Made in USA.

- Materiale: ghisa pretrattata
- Compatibile con i fornelli ad induzione
- Adatta per il forno, fornello, griglia e fuoco
- Dimensione: 26,67 x 26,67 cm
- Peso: 3.52 kg

Piastra Griglia reversibile

**LDG LPGI3**

Piastra/griglia reversibile in ghisa. Il lato liscio è ideale per cuocere panini, pancakes, uova e tanto altro. Il lato con griglia è adatto invece per grigliare carne, pesce e verdure di ogni tipo. Resiste alle altissime temperature e mantiene il calore. Made in USA.

- Materiale: ghisa pretrattata
- Compatibile con i fornelli ad induzione
- Adatta per il forno, fornello, griglia e fuoco
- Dimensione: 50,8 x 26,67 cm
- Peso: 6,12 kg



Forno Olandese

**LDG L8DOL3**

- Dimensione: 27,9 x 27,7 Ø x 13,7 cm



0 075536 361505



Forno olandese

**LDG L10DOL3**

- Dimensione: 32,1 x 32,2 Ø x 14 cm



0 075536 361604

Forno Olandese

**LDG L8DOL3**

Forno olandese con coperchio. Grazie alla sua profondità è adatta per scottare, saltare, cuocere, brasare, friggere. Ideale sia per la cucina casalinga, per la cucina professionale e per quella all'aria aperta. Resiste alle altissime temperature e mantiene il calore. Made in USA.

- Materiale: ghisa pretrattata
- Compatibile con i fornelli ad induzione
- Adatta per il forno, fornello, griglia e fuoco
- Capacità: 4,73 Lt
- Dimensione: 27,9 x 27,7 Ø x 13,7 cm
- Peso: 5,80 kg

Forno olandese

**LDG L10DOL3**

Forno olandese con coperchio. Grazie alla sua profondità è adatta per scottare, saltare, cuocere, brasare, friggere. Ideale sia per la cucina casalinga, per la cucina professionale e per quella all'aria aperta. Resiste alle altissime temperature e mantiene il calore. Made in USA.

- Materiale: ghisa pretrattata
- Compatibile con i fornelli ad induzione
- Adatta per il forno, fornello, griglia e fuoco
- Capacità: 6,6 Lt
- Dimensione: 32,1 x 32,2 Ø x 14 cm
- Peso: 7,9 kg





Forno Olandese

**LDG L2SP3**

- Dimensione: 24,9 x 21,8 Ø x 9,1cm



0 075536 360805



Forno olandese

**LDG L8DD3**

- Dimensione: 28,3 x 27,1 Ø x 14 cm



0 075536 361802

Forno Olandese

**LDG L2SP3**

Forno olandese con coperchio. Grazie alla sua profondità è adatta per scottare, saltare, cuocere, brasare, friggere. Ideale sia per la cucina casalinga, per la cucina professionale e per quella all'aria aperta. Resiste alle altissime temperature e mantiene il calore. Made in USA.

- Materiale: ghisa pretrattata
- Compatibile con i fornelli ad induzione
- Adatta per il forno, fornello, griglia e fuoco
- Capacità: 1,9 Lt
- Dimensione: 24,9 x 21,8 Ø x 9,1cm
- Peso: 3,17 kg

Forno olandese

**LDG L8DD3**

Forno olandese in ghisa composto da una casseruola e una padella che diventa coperchio a doppio manico. Utilizzabile per soffriggere, cuocere al forno, bollire, brasare, friggere o grigliare. Perfetto per arrostiti, pane, zuppe e stufati. Made in USA.

- Materiale: ghisa pretrattata
- Compatibile con i fornelli ad induzione
- Adatto per il forno, fornello, griglia e fuoco
- Capacità: 4,7 Lt
- Dimensione: 28,3 x 27,1 Ø x 14 cm
- Peso: 5,95 kg



Forno olandese

**LDG L8D03**

- Dimensione: 30 x Ø 30 x 13,7 cm



0 075536 361000



Forno Olandese con maniglia

**LDG L10D03**

- Dimensione: 35,94 x Ø 34,67 x 14,35 cm



0 075536 361208



Forno Olandese con maniglia

**LDG L12D03**

- Dimensione: 34,04 x Ø 33,66 x 18,67 cm



0 075536 361406

Forno olandese

**LDG L8D03**

Forno olandese tondo in ghisa, con manico a spirale. Conduce il calore uniformemente mantenendolo costante. Ideale per cucinare a fuoco lento, al forno, alla griglia. Resiste alle altissime temperature. Made in USA.

- Materiale: ghisa pretrattata
- Compatibile con i fornelli ad induzione
- Adatta per il forno, fornello, griglia e fuoco
- Capacità: 4,7 Lt
- Dimensione: 30 x Ø 30 x 13,7 cm
- Peso: 6,1 kg

Forno Olandese con maniglia

**LDG L10D03**

Forno olandese tondo in ghisa, con manico a spirale. Conduce il calore uniformemente mantenendolo costante. Ideale per cucinare a fuoco lento, al forno, alla griglia. Resiste alle altissime temperature. Made in USA.

- Materiale: ghisa pretrattata
- Compatibile con i fornelli ad induzione
- Adatta per il forno, fornello, griglia e fuoco
- Capacità: 6,62 Lt
- Dimensione: 35,94 x Ø 34,67 x 14,35 cm
- Peso: 8,14 kg

Forno Olandese con maniglia

**LDG L12D03**

Forno olandese tondo in ghisa, con manico a spirale. Conduce il calore uniformemente mantenendolo costante. Ideale per cucinare a fuoco lento, al forno, alla griglia. Resiste alle altissime temperature. Made in USA.

- Materiale: ghisa pretrattata
- Compatibile con i fornelli ad induzione
- Adatta per il forno, fornello, griglia e fuoco
- Capacità: 8,52 Lt
- Dimensione: 34,04 x Ø 33,66 x 18,67 cm
- Peso: 10,35 kg



Tegame tondo

**LDG L8SKL**

- Dimensione: 32,54 x Ø 27,15 x 5,08 cm



Tegame tondo

**LDG L10SKL**

- Dimensione: 37 x 30,48 Ø x 5,7 cm



Tegame tondo

**LDG L17SK3**

- Dimensione: 49,5 x 43,18 Ø x 6,65 cm



Tegame tondo

**LDG L8SKL**

Tegame tondo in ghisa. Ideale sia per la cucina casalinga, per la cucina professionale e per quella all'aria aperta. Resiste alle altissime temperature e mantiene il calore.

Made in USA.

- Materiale: ghisa pretrattata
- Compatibile con i fornelli ad induzione
- Adatta per il forno, fornello, griglia e fuoco
- Dimensione: 32,54 x Ø 27,15 x 5,08 cm
- Peso: 2,49 kg

Tegame tondo

**LDG L10SKL**

Tegame tondo in ghisa. Ideale sia per la cucina casalinga, per la cucina professionale e per quella all'aria aperta. Resiste alle altissime temperature e mantiene il calore.

Made in USA.

- Materiale: ghisa pretrattata
- Compatibile con i fornelli ad induzione
- Adatta per il forno, fornello, griglia e fuoco
- Dimensione: 37 x 30,48 Ø x 5,7 cm
- Peso: 3,43 kg

Tegame tondo

**LDG L17SK3**

Tegame tondo in ghisa. Ideale sia per la cucina casalinga, per la cucina professionale e per quella all'aria aperta. Resiste alle altissime temperature e mantiene il calore.

Made in USA.

- Materiale: ghisa pretrattata
- Compatibile con i fornelli ad induzione
- Adatta per il forno, fornello, griglia e fuoco
- Dimensione: 49,5 x 43,18 Ø x 6,65 cm
- Peso: 6,14 kg





Padella tonda

**LDG L3SK3**

- Dimensione: 25,86 x Ø 16,97 x 3,48 cm



0 075536 300306



Padella tonda

**LDG L5SK3**

- Dimensione: 31,5 x 20,32 Ø x 4,8 cm



0 075536 300504

Padella tonda

**LDG L3SK3**

Padella tonda in ghisa. Ideale sia per la cucina casalinga, per la cucina professionale e per quella all'aria aperta. Resiste alle altissime temperature e mantiene il calore. Made in USA.

- Materiale: ghisa pretrattata
- Compatibile con i fornelli ad induzione
- Adatta per il forno, fornello, griglia e fuoco
- Dimensione: 25,86 x Ø 16,97 x 3,48 cm
- Peso: 0,8 kg

Padella tonda

**LDG L5SK3**

Padella tonda in ghisa. Ideale sia per la cucina casalinga, per la cucina professionale e per quella all'aria aperta. Resiste alle altissime temperature e mantiene il calore. Made in USA.

- Materiale: ghisa pretrattata
- Compatibile con i fornelli ad induzione
- Adatta per il forno, fornello, griglia e fuoco
- Dimensione: 31,5 x 20,32 Ø x 4,8 cm
- Peso: 1,45 kg



Padella tonda

**LDG L6SK3**

- Dimensione: 34,9 x 22,86 Ø x 4,75 cm



Padella tonda

**LDG L8SK3**

- Dimensione: 40,9 x 26,04 Ø x 5,08 cm



Padella tonda

**LDG L10SK3**

- Dimensione: 45,7 x 30,48 Ø x 5,7 cm



Padella tonda

**LDG L6SK3**

Padella tonda in ghisa. Ideale sia per la cucina casalinga, per la cucina professionale e per quella all'aria aperta. Resiste alle altissime temperature e mantiene il calore.

Made in USA.

- Materiale: ghisa pretrattata
- Compatibile con i fornelli ad induzione
- Adatta per il forno, fornello, griglia e fuoco
- Dimensione: 34,9 x 22,86 Ø x 4,75 cm
- Peso: 1,89 kg

Padella tonda

**LDG L8SK3**

Padella tonda in ghisa. Ideale sia per la cucina casalinga, per la cucina professionale e per quella all'aria aperta. Resiste alle altissime temperature e mantiene il calore.

Made in USA.

- Materiale: ghisa pretrattata
- Compatibile con i fornelli ad induzione
- Adatta per il forno, fornello, griglia e fuoco
- Dimensione: 40,9 x 26,04 Ø x 5,08 cm
- Peso: 2,43 kg

Padella tonda

**LDG L10SK3**

Padella tonda in ghisa. Ideale sia per la cucina casalinga, per la cucina professionale e per quella all'aria aperta. Resiste alle altissime temperature e mantiene il calore.

Made in USA.

- Materiale: ghisa pretrattata
- Compatibile con i fornelli ad induzione
- Adatta per il forno, fornello, griglia e fuoco
- Dimensione: 45,7 x 30,48 Ø x 5,7 cm
- Peso: 3,58 kg



Padella tonda

**LDG L12SK3**

- Dimensione: 52,8 x 33,66 Ø x 7,1 cm



Padella tonda

**LDG L14SK3**

- Dimensione: 56,39 x Ø 38,10 x 7,37 cm



Pentola tonda

**LDG L8DSK3**

- Dimensione: 42,06 x Ø 26,67 x 7,77 cm



Padella tonda

**LDG L12SK3**

Padella tonda in ghisa. Ideale sia per la cucina casalinga che per la cucina professionale e per quella all'aria aperta. Resiste alle altissime temperature e mantiene il calore.

Made in USA.

- Materiale: ghisa pretrattata
- Compatibile con i fornelli ad induzione
- Adatta per il forno, fornello, griglia e fuoco
- Dimensione: 52,8 x 33,66 Ø x 7,1 cm
- Peso: 4,76 kg

Padella tonda

**LDG L14SK3**

Padella tonda in ghisa. Ideale sia per la cucina casalinga che per la cucina professionale e per quella all'aria aperta. Resiste alle altissime temperature e mantiene il calore. Made in USA.

- Materiale: ghisa pretrattata
- Compatibile con i fornelli ad induzione
- Adatta per il forno, fornello, griglia e fuoco
- Dimensione: 56,39 x Ø 38,10 x 7,37 cm
- Peso: 5,60 kg

Pentola tonda

**LDG L8DSK3**

Pentola tonda in ghisa. Ideale sia per la cucina casalinga che per la cucina professionale e per quella all'aria aperta. Resiste alle altissime temperature e mantiene il calore. Ottima per friggere. Made in USA.

- Materiale: ghisa pretrattata
- Compatibile con i fornelli ad induzione
- Adatta per il forno, fornello, griglia e fuoco
- Dimensione: 42,06 x Ø 26,67 x 7,77 cm
- Peso: 2,89 kg





Pentola con coperchio

**LDG L8CF3**

- Dimensione: 39,37 x Ø 27,69 x 9,65 cm



0 075536 351001



Pentola con coperchio

**LDG L10CF3**

- Dimensione: 43,31, x Ø 32,77 x 10,54 cm



0 075536 351209



Combo cottura

**LDG LCC3**

- Dimensione: 38,9 x 27,4 Ø x 10,2 cm



0 075536 353005

Pentola con coperchio

**LDG L8CF3**

Pentola tonda con coperchio. Grazie alla sua profondità è adatta per scottare, saltare, cuocere, brasare, friggere. Ideale sia per la cucina casalinga che per la cucina professionale e per quella all'aria aperta. Resiste alle altissime temperature e mantiene il calore. Made in USA.

- Materiale: ghisa pretrattata
- Compatibile con i fornelli ad induzione
- Adatta per il forno, fornello, griglia e fuoco
- Capacità: 2,83 Lt
- Dimensione: 39,37 x Ø 27,69 x 9,65 cm
- Peso: 6,30 kg

Pentola con coperchio

**LDG L10CF3**

Pentola tonda con coperchio. Grazie alla sua profondità è adatta per scottare, saltare, cuocere, brasare, friggere. Ideale sia per la cucina casalinga che per la cucina professionale e per quella all'aria aperta. Resiste alle altissime temperature e mantiene il calore. Made in USA.

- Materiale: ghisa pretrattata
- Compatibile con i fornelli ad induzione
- Adatta per il forno, fornello, griglia e fuoco
- Capacità: 6,53 Lt
- Dimensione: 43,31, x Ø 32,77 x 10,54 cm
- Peso: 3,03 kg

Combo cottura

**LDG LCC3**

Pentole ad incastro in ghisa di forma tonda. Il coperchio si trasforma a sua volta in padella o piastra. Ideale sia per la cucina casalinga che per la cucina professionale e per quella all'aria aperta. Resiste alle altissime temperature e mantiene il calore. Made in USA.

- Materiale: ghisa pretrattata
- Compatibile con i fornelli ad induzione
- Adatta per il forno, fornello, griglia e fuoco
- Capacità: 2,84 Lt
- Peso: 6,16 kg



Wok

**LDG L14W**

- Dimensione: Ø 35,5 cm



0 75536 396057

Wok

**LDG L14W**

Wok tonda in ghisa con due comode maniglie che semplificano le manovre in cucina e durante la cottura. Progettata con pareti profonde per mantenere al centro tutto il contenuto, ideale per la frittura e la cottura al vapore. Compatibile con tutte le superfici di cottura, Made in USA.

- Materiale: ghisa pretrattata
- Compatibile con i fornelli ad induzione
- Adatta per cottura su fornello e griglia
- Dimensione: Ø 35,5 x 12 cm
- Peso: 2,89 kg



Coperchio in ghisa  
**LDG L3SC3**

- Dimensione: Ø 16,5 cm



Coperchio in ghisa  
**LDG L5IC3**

- Dimensione: Ø 20,5 cm



Coperchio in ghisa  
**LDG L6SC3**

- Dimensione: Ø 23 cm



Coperchio in ghisa  
**LDG L8IC3**

- Dimensione: Ø 26 cm



Coperchio in ghisa  
**LDG L10SC3**

- Dimensione: Ø 30,48 cm



Coperchio in ghisa  
**LDG L12SC3**

- Dimensione: Ø 33,5 cm



**Cast Iron Covers**

Coperchi in ghisa pretrattati con olio per una finitura naturale. Facili da pulire: lavare a mano, asciugare, strofinare con olio da cucina. Ideali per rosolare, soffriggere, friggere, cuocere al forno, grigliare o brasare. Manico e coperchio sono fusi come un unico pezzo per resistere negli anni alle alte temperature.

Coperchio in ghisa

**LDG L3SC3**

Coperchio in ghisa per padelle tonde, ideale per mantenere l'umidità e il sapore all'interno della padella. Made in USA.

- Materiale: ghisa pretrattata
- Compatibile con: L3SK3 e L3GP3
- Dimensione: Ø 16,5 cm
- Peso: 1,3 kg

Coperchio in ghisa

**LDG L5IC3**

Coperchio in ghisa per padelle tonde, ideale per mantenere l'umidità e il sapore all'interno della padella. Made in USA.

- Materiale: ghisa pretrattata
- Compatibile con: L5SK3 e L2SP3
- Dimensione: Ø 20,5 cm
- Peso: 1,1 kg

Coperchio in ghisa

**LDG L6SC3**

Coperchio in ghisa per padelle tonde, ideale per mantenere l'umidità e il sapore all'interno della padella. Made in USA.

- Materiale: ghisa pretrattata
- Compatibile con: L6SK3
- Dimensione: Ø 23 cm
- Peso: 1,3 kg

Coperchio in ghisa

**LDG L8IC3**

Coperchio in ghisa per padelle tonde, ideale per mantenere l'umidità e il sapore all'interno della padella. Made in USA.

- Materiale: ghisa pretrattata
- Compatibile con: L8SK3, L8CF3, L8DSK3, L8DSKG3, L8DO3, LCC3, L8DOL3, L8DD3, L8SKL, L8GP3, BL96SK
- Dimensione: Ø 26 cm
- Peso: 1,9 kg

Coperchio in ghisa

**LDG L10SC3**

Coperchio in ghisa per padelle tonde, ideale per mantenere l'umidità e il sapore all'interno della padella. Made in USA.

- Materiale: ghisa pretrattata
- Compatibile con: L10SK3, L10DSK3, L10SKG3, L10DO3, L10CF3, L10DOL3, L10SKL, BL39SK
- Dimensione: Ø 30,48 cm
- Peso: 2,35 kg

Coperchio in ghisa

**LDG L12SC3**

Coperchio in ghisa per padelle tonde, ideale per mantenere l'umidità e il sapore all'interno della padella. Made in USA.

- Materiale: ghisa pretrattata
- Compatibile con: L12SK3 e L12DO3
- Dimensione: Ø 33,5 cm
- Peso: 3,1 kg





Padella in acciaio di carbonio

**LDG CRS8**

- Dimensione: 42,9 x Ø 20,3 x 8,6 cm



Padella in acciaio di carbonio

**LDG CRS10**

- Dimensione: 47,8 x Ø 25,4 x 8,4 cm



Padella in acciaio di carbonio

**LDG CRS12**

- Dimensione: 53 x Ø 30,5 x 9 cm



Padella doppio manico

**LDG CRS15**

- Dimensione: 47,75 x Ø 38,1 x 6,80 cm



**Seasoned Carbon Steel**

L'acciaio di carbonio pretrattato vanta una finitura naturale ed è un materiale leggero da sollevare ma molto resistente alle alte temperature. Le padelle sono adatte alla cucina professionale e barbecue.

Padella in acciaio di carbonio

**LDG CRS8**

Padella in acciaio di carbonio, resistente e leggera, adatta per rosolare, grigliare, arrostitire e friggere. Ideale per la cucina professionale e per quella all'aria aperta. Made in USA.

- Materiale: acciaio di carbonio
- Compatibile con i fornelli ad induzione
- Adatta per il forno, fornello, griglia e fuoco
- Dimensione: 42,9 x Ø 20,3 x 8,6 cm
- Peso: 1,07 kg

Padella in acciaio di carbonio

**LDG CRS10**

Padella in acciaio di carbonio, resistente e leggera, adatta per rosolare, grigliare, arrostitire e friggere. Ideale per la cucina professionale e per quella all'aria aperta. Made in USA.

- Materiale: acciaio di carbonio
- Compatibile con i fornelli ad induzione
- Adatta per il forno, fornello, griglia e fuoco
- Dimensione: 47,8 x Ø 25,4 x 8,4 cm
- Peso: 1,41 kg

Padella in acciaio di carbonio

**LDG CRS12**

Padella in acciaio di carbonio, resistente e leggera, adatta per rosolare, grigliare, arrostitire e friggere. Ideale per la cucina professionale e per quella all'aria aperta. Made in USA.

- Materiale: acciaio di carbonio
- Compatibile con i fornelli ad induzione
- Adatta per il forno, fornello, griglia e fuoco
- Dimensione: 53 x Ø 30,5 x 9 cm
- Peso: 1,88 kg

Padella doppio manico

**LDG CRS15**

Padella in acciaio di carbonio con doppio manico, resistente e leggera, adatta per rosolare, grigliare, arrostitire e friggere. Ideale per la cucina professionale e per quella all'aria aperta. Made in USA.

- Materiale: acciaio di carbonio
- Compatibile con i fornelli ad induzione
- Adatta per il forno, fornello, griglia e fuoco
- Dimensione: 47,75 x Ø 38,1 x 6,80 cm
- Peso: 2,90 kg



Piastra in acciaio di carbonio  
**LDG CRSGR18**

• Dimensione: 54,43 x 26,03 x 6,65 cm



0 075536 553283



Piastra in acciaio di carbonio forata  
**LDG CRSGP12**

• Dimensione: 33 x 30 cm



0 075536 553276

Piastra in acciaio di carbonio  
**LDG CRSGR18**

Piastra rettangolare in acciaio di carbonio, resistente e leggera con una generosa superficie di cottura offre ampio spazio per qualsiasi cosa, dalla bistecca ai gamberetti. Il design ricurvo alle estremità della superficie protegge il cibo dalla caduta, i doppi manici la rendono facile da manovrare durante la cottura. Made in USA.

- Materiale: acciaio al carbonio
- Adatta per l'utilizzo sulla griglia
- Dimensione: 54,43 x 26,03 x 6,65 cm
- Peso: 3,68 kg

Piastra in acciaio di carbonio forata  
**LDG CRSGP12**

Piastra forata per barbecue in acciaio di carbonio, resistente e leggera, adatta per grigliare gamberi, verdure, pesce e altro ancora. Il design ricurvo alle estremità della superficie protegge il cibo dalla caduta, i doppi manici la rendono facile da manovrare durante la cottura. Made in USA.

- Materiale: acciaio al carbonio
- Adatta per l'utilizzo sulla griglia
- Dimensione: 33 x 30 cm
- Peso: 2,06 kg





Pentola in ghisa forata

**LDG L10GBL**

- Dimensione: Ø 30,4 cm



0 075536 345031



Piastra in ghisa forata

**LDG L15RCGT**

- Dimensione: 38,1 x 30,4 cm



0 075536 345390



Padella per Affumicare con Coperchio

**LDG L3SMSK**

- Dimensione: Ø 16,96 cm



0 075536 383873

Pentola in ghisa forata

**LDG L10GBL**

Questa pentola forata è in grado di infondere al cibo il delizioso sapore della griglia, grazie ai fori con caratteristico design a goccia. Con questa pentola è possibile contenere e mescolare il cibo con facilità senza disperderlo sul barbecue. I fori a goccia permettono di far passare le fiamme necessarie per cuocere i cibi e ottenere un incredibile sapore di barbecue. Made in USA.

- Materiale: ghisa pretrattata
- Adatta per l'utilizzo in esterno
- Dimensione: Ø 30,4 cm
- Peso: 3,17 kg



Piastra in ghisa forata

**LDG L15RCGT**

Questa piastra forata è in grado di infondere al cibo il delizioso sapore della griglia, grazie ai fori con caratteristico design a goccia. Con questa piastra è possibile contenere e mescolare il cibo con facilità senza disperderlo sul barbecue. I fori a goccia permettono di far passare le fiamme necessarie per cuocere i cibi e ottenere un incredibile sapore di barbecue. Made in USA.

- Materiale: ghisa pretrattata
- Compatibile con i manici in acciaio Hook & Carry
- Adatta per l'utilizzo in esterno
- Dimensione: 38,1 x 30,4 cm
- Peso: 3,03 kg

Padella per Affumicare con Coperchio

**LDG L3SMSK**

Padella per affumicare in ghisa con coperchio, si riscalda rapidamente in modo da poter ottenere facilmente il sapore dell'affumicatura sulla griglia all'aperto. I fori di ventilazione a forma di goccia, permettono alla corretta quantità di fumo di raggiungere il cibo. Progettata per contenere trucioli di legno e donare al cibo il sapore unico dell'affumicatura. Made in USA.

- Materiale: ghisa pretrattata
- Adatta per l'utilizzo in esterno
- Dimensione: 25,85 x 16,96 x 6,98 cm
- Peso: 1,45 kg







Casseruolina con pennello  
**LDG LMPB21**



0 75536 134053 1



Griglia Sportsman Pro  
**LDG LSPROGINT**

• Dimensione: 49,22 x 24,58 x 19,20 cm



0 75536 138399 6

Casseruolina con pennello  
**LDG LMPB21**

Casseruola in ghisa con pennello in silicone, ottima per riscaldare e fondere i sapori da aggiungere ai vostri piatti preferiti.

- Materiale: ghisa pretrattata
- Adatta alla griglia e ai fornelli
- Include guida con istruzioni e consigli
- Dimensione: 23,34 x 13,66 x 6,5 cm
- Peso: 0,92 kg



Griglia Sportsman Pro  
**LDG LSPROGINT**

Griglia in ghisa pretrattata per una finitura naturale. Piccola e robusta, ideale per l'esterno, campeggio e giardino. Il cassetto estraibile permette di controllare facilmente il calore e il flusso d'aria, e di rimuovere facilmente la cenere a fine grigliata. Include due maniglie in acciaio inox per spostarla facilmente. Made in USA.

- Materiale: ghisa pretrattata
- Adatta alla griglia e fuoco
- Include guida con istruzioni e consigli
- Dimensione: 49,22 x 24,58 x 19,20 cm
- Peso: 15 kg





Pentola Multifunzione

**LDG L14CIA**

- Dimensione: 40,89 x Ø 37,34 x 13,97 cm
- Dimensione Piastra: Ø 35,56 cm
- Capacità Wok-Padella: 6,8 Lt



0 075536 381800

Pentola Multifunzione

**LDG L14CIA**

Pentola in ghisa composta da due pezzi con cinque funzioni di utilizzo: forno olandese, forno per pizza, wok-padella, piastra con lato griglia. Include due maniglie in acciaio inox per spostarla facilmente. Ideale per il campeggio e grigliate all'aria aperta. Made in USA.

- Materiale: ghisa pretrattata
- Compatibile con i fornelli ad induzione
- Adatta per il forno, fornello, griglia e fuoco
- Include guida con istruzioni e consigli
- Dimensione: 40,89 x Ø 37,34 x 13,97 cm
- Dimensione Piastra: Ø 35,56 cm
- Capacità Wok-Padella: 6,8 Lt
- Peso totale: 13,29 kg



Griglia



Piastra



Forno per pizza



Forno Olandese



WOK-Padella



Maniglie





### Griglia portatile

#### **LDG L12RG**

Griglia in ghisa multifunzione composta da due pezzi componibili facilmente utilizzabili che non richiedono nessun assemblaggio. Include due maniglie in acciaio inox per spostarla facilmente. Ideale per il campeggio e grigliate all'aria aperta. Made in USA.

- Materiale: ghisa pretrattata
- Adatta alla griglia e fuoco
- Include guida con istruzioni e consigli
- Dimensione: 30,48 x 15 cm
- Peso totale: 13,26 kg



### Griglia portatile

#### **LDG L12RG**

- Dimensione: Ø 30,48 cm







Forno olandese

**LDG L10CO3**

- Dimensione: 30 x 28,2 Ø x 17,3 cm



0 075536 381008



Forno olandese

**LDG L10DCO3**

- Dimensione: 29,5 x 28,9 Ø x 19,7 cm



0 075536 381107

Forno olandese

**LDG L10CO3**

Forno Olandese. Ideale per rosolare, cuocere a fuoco lento, friggere, brasare, arrostitire e cuocere sul fuoco vivo. Adatto per cucinare all'aria aperta: in campeggio e in giardino. Le gambe integrate permettono di appoggiarlo sul carbone ardente. Lo stesso carbone si può appoggiare sul coperchio molto robusto. Resiste alle altissime temperature e mantiene il calore. Made in USA.

- Materiale: ghisa pretrattata, manico in metallo
- Adatta per il forno, fornello, griglia e fuoco
- Capacità: 3,8 Lt
- Dimensione: 30 x 28,2 Ø x 17,3 cm
- Peso: 5,7 kg

Forno olandese

**LDG L10DCO3**

Forno Olandese. Ideale per rosolare, cuocere a fuoco lento, friggere, brasare, arrostitire e cuocere sul fuoco vivo. Adatto per cucinare all'aria aperta: in campeggio e in giardino. Le gambe integrate permettono di appoggiarlo sul carbone ardente. Lo stesso carbone si può appoggiare sul coperchio molto robusto. Resiste alle altissime temperature e mantiene il calore. Made in USA.

- Materiale: ghisa pretrattata, manico in metallo
- Adatta per il forno, fornello, griglia e fuoco
- Capacità: 4,7 Lt
- Dimensione: 29,5 x 28,9 Ø x 19,7 cm
- Peso: 6,3 kg



Forno olandese

**LDG L12CO3**

- Dimensione: 34 x Ø 33,6 x 18,7 cm



0 075536 381206



Forno olandese

**LDG L12DCO3**

- Dimensione: 34 x 33,5 Ø x 21,8 cm



0 075536 381251



Forno olandese

**LDG L14DCO3**

- Dimensione: 38,6 x 37 Ø x 22,6 cm



0 075536 381459

Forno olandese

**LDG L12CO3**

Forno Olandese. Ideale per rosolare, cuocere a fuoco lento, friggere, brasare, arrostitire e cuocere sul fuoco vivo. Adatto per cucinare all'aria aperta: in campeggio e in giardino. Le gambe integrate permettono di appoggiarlo sul carbone ardente.

Lo stesso carbone si può appoggiare sul coperchio molto robusto. Resiste alle altissime temperature e mantiene il calore. Made in USA.

- Materiale: ghisa pretrattata, manico in metallo
- Adatta per il forno, fornello, griglia e fuoco
- Capacità: 5,7 Lt
- Dimensione: 34 x Ø 33,6 x 18,7 cm
- Peso: 8,2 kg

Forno olandese

**LDG L12DCO3**

Forno Olandese. Ideale per rosolare, cuocere a fuoco lento, friggere, brasare, arrostitire e cuocere sul fuoco vivo. Adatto per cucinare all'aria aperta: in campeggio e in giardino. Le gambe integrate permettono di appoggiarlo sul carbone ardente.

Lo stesso carbone si può appoggiare sul coperchio molto robusto. Resiste alle altissime temperature e mantiene il calore. Made in USA.

- Materiale: ghisa pretrattata, manico in metallo
- Adatta per il forno, fornello, griglia e fuoco
- Capacità: 7,6 Lt
- Dimensione: 34 x 33,5 Ø x 21,8 cm
- Peso: 8,7 kg

Forno olandese

**LDG L14DCO3**

Forno Olandese. Ideale per rosolare, cuocere a fuoco lento, friggere, brasare, arrostitire e cuocere sul fuoco vivo. Adatto per cucinare all'aria aperta: in campeggio e in giardino. Le gambe integrate permettono di appoggiarlo sul carbone ardente.

Lo stesso carbone si può appoggiare sul coperchio molto robusto. Resiste alle altissime temperature e mantiene il calore. Made in USA.

- Materiale: ghisa pretrattata, manico in metallo
- Adatta per il forno, fornello, griglia e fuoco
- Capacità: 9,5 Lt
- Dimensione: 38,6 x 37 Ø x 22,6 cm
- Peso: 12,7 kg





**Outdoor - Wildlife Series** è una collezione ispirata alla natura. Sul retro di ogni padella sono state disegnate dettagliate illustrazioni di animali selvatici.



Padella Logo Bufalo

**LDG L8SK3BN**

- Dimensione: 40,94 x Ø 27,13 x 5,33 cm



0 075536 130139 6



Padella Logo Anatra

**LDG L5SKWLDK**

- Dimensione: 32,39 x Ø 22,05 x 4,75 cm



0 075536 130600 1

Padella Logo Bufalo

**LDG L8SK3BN**

Padella in ghisa con logo sul retro, sia per la cucina casalinga che per la cucina professionale e per quella all'aria aperta. Resiste alle altissime temperature e mantiene il calore. Made in USA.

- Materiale: ghisa pretrattata
- Compatibile con i fornelli ad induzione
- Adatta per il forno, fornello, griglia e fuoco
- Dimensione: 40,94 x Ø 27,13 x 5,33 cm
- Peso: 2,42 kg

Padella Logo Anatra

**LDG L5SKWLDK**

Padella in ghisa con logo sul retro. Ideale sia per la cucina casalinga che per la cucina professionale e per quella all'aria aperta. Resiste alle altissime temperature e mantiene il calore. Made in USA.

- Materiale: ghisa pretrattata
- Compatibile con i fornelli ad induzione
- Adatta per il forno, fornello, griglia e fuoco
- Dimensione: 32,39 x Ø 22,05 x 4,75 cm
- Peso: 1,51 kg





Padella Logo Cervo

**LDG L8SKWLDR**

- Dimensione: 40,97 x Ø 27,15 x 5,08 cm



0 075536 306018



Padella Logo Lupo

**LDG L3SKWLWF**

- Dimensione: 25,86 x Ø 16,97 x 3,48 cm



0 075536 306100

Padella Logo Cervo

**LDG L8SKWLDR**

Padella in ghisa con logo sul retro. Ideale sia per la cucina casalinga che per la cucina professionale e per quella all'aria aperta. Resiste alle altissime temperature e mantiene il calore. Made in USA.

- Materiale: ghisa pretrattata
- Compatibile con i fornelli ad induzione
- Adatta per il forno, fornello, griglia e fuoco
- Dimensione: 40,97 x Ø 27,15 x 5,08 cm
- Peso: 2,51 kg

Padella Logo Lupo

**LDG L3SKWLWF**

Padella in ghisa con logo sul retro. Ideale sia per la cucina casalinga che per la cucina professionale e per quella all'aria aperta. Resiste alle altissime temperature e mantiene il calore. Made in USA.

- Materiale: ghisa pretrattata
- Compatibile con i fornelli ad induzione
- Adatta per il forno, fornello, griglia e fuoco
- Dimensione: 25,86 x Ø 16,97 x 3,48 cm
- Peso: 0,89 kg



Bistecchiera Logo Alce

**LDG L90GWLMO**

- Dimensione: 40,31 x Ø 26,97 x 3 cm



0 075536 1306032



Padella alta Logo Orso

**LDG L10SKWLBR**

- Dimensione: 45,72 x Ø 31,90 x 5,72 cm



0 075536 1306049



Padella alta Logo Tacchino

**LDG L12SKWLTKY**

- Dimensione: 52,7 x Ø 33,65 x 7,13 cm



0 075536 1306193

Bistecchiera Logo Alce

**LDG L90GWLMO**

Padella in ghisa con logo sul retro. Ideale sia per la cucina casalinga che per la cucina professionale e per quella all'aria aperta. Resiste alle altissime temperature e mantiene il calore. Made in USA.

- Materiale: ghisa pretrattata
- Compatibile con i fornelli ad induzione
- Adatta per il forno, fornello, griglia e fuoco
- Dimensione: 40,31 x Ø 26,97 x 3 cm
- Peso: 2,02 kg



Padella alta Logo Orso

**LDG L10SKWLBR**

Bistecchiera tonda in ghisa. Ideale sia per la cucina casalinga che per la cucina professionale e per quella all'aria aperta. Resiste alle altissime temperature e mantiene il calore. Made in USA.

- Materiale: ghisa pretrattata
- Compatibile con i fornelli ad induzione
- Adatta per il forno, fornello, griglia e fuoco
- Dimensione: 45,72 x Ø 31,90 x 5,72 cm
- Peso: 3,35 kg



Padella alta Logo Tacchino

**LDG L12SKWLTKY**

Bistecchiera tonda in ghisa. Ideale sia per la cucina casalinga che per la cucina professionale e per quella all'aria aperta. Resiste alle altissime temperature e mantiene il calore. Made in USA.

- Materiale: ghisa pretrattata
- Compatibile con i fornelli ad induzione
- Adatta per il forno, fornello, griglia e fuoco
- Dimensione: 52,7 x Ø 33,65 x 7,13 cm
- Peso: 4,58 kg





Padellino ovale

**LDG LOS3**

- Dimensione: 38,4 x 25,4 x 3,81 cm



0 075536 340104

**Serveware**

**Cook & Serve with flair**

Linea unica di pentole pretrattate con una ritenzione del calore senza pari. I sottopentola in legno proteggono le superfici e consentono di portare facilmente la pentola calda in tavola.

Padellino ovale

**LDG LOS3**

Padellino in ghisa di forma ovale. Ideale sia per la cucina casalinga che per la cucina professionale e per quella all'aria aperta. Resiste alle altissime temperature e mantiene il calore. Made in USA.

- Materiale: ghisa pretrattata
- Compatibile con i fornelli ad induzione
- Adatta per il forno, fornello, griglia e fuoco
- Adatto a sottopentola in legno UOPB
- Dimensione: 38,4 x 25,4 x 3,81 cm
- Peso: 1,61 kg





Padella tonda

**LDG L8SKULL**

• Dimensione: 40,94 x 27,12 x 5,08 cm



Crepiera tonda

**LDG L90GXLL**

• Dimensione: 40,30 x 26,97 x 3,81 cm



Il Día de los Muertos è una festa amatissima in tutto il Messico e nel mondo. Abbiamo lavorato con l'artista di Città del Messico Lourdes Villagómez per progettare una collezione di pezzi in ghisa e portare avanti questa tradizione per celebrare questa festività nelle cucine di tutto il mondo. È un tributo alla saggezza dei nostri antenati e mantiene viva la loro memoria.

Padella tonda

**LDG L8SKULL**

Bistecchiera tonda con bordo alto in ghisa, ispirata alla tradizione messicana del Día de los Muertos. Ideale sia per la cucina casalinga che per la cucina professionale e per quella all'aria aperta. Resiste alle altissime temperature e mantiene il calore. Made in USA.

- Materiale: ghisa pretrattata
- Compatibile con i fornelli ad induzione
- Adatta per il forno, fornello, griglia e fuoco
- Dimensione: 40,94 x 27,12 x 5,08 cm
- Peso: 2,42 kg

Crepiera tonda

**LDG L90GXLL**

Crepiera tonda in ghisa ispirata alla tradizione messicana del Día de los Muertos. Ideale sia per la cucina casalinga che per la cucina professionale e per quella all'aria aperta. Resiste alle altissime temperature e mantiene il calore. Made in USA.

- Materiale: ghisa pretrattata
- Compatibile con i fornelli ad induzione
- Adatta per il forno, fornello, griglia e fuoco
- Dimensione: 40,30 x 26,97 x 3,81 cm
- Peso: 2,05 kg







**Commercial wood underliners**

L'età e la tipologia del legno usato per i sottopentola Lodge li rende unici nel loro genere. A causa della diversa variazione di densità, ogni sottopentola assorbe in maniera differente gli oli della tintura usata per la finitura esterna così ogni singolo prodotto sarà esclusivo.



Vassoio rettangolare in legno

**LDG UCPU**

- Dimensione: 29,4 x 19,7 x 2 cm



Vassoio rettangolare in legno

**LDG UMSRC**

- Dimensione: 18,8 x 15,06 x 1,7 cm



Vassoio rettangolare in legno

**LDG UCPU**

Sottopentola rettangolare in legno, abbinato alla pentola in ghisa, aggiunge sicurezza e stile in tavola. Made in USA.

- Materiale: legno color noce
- Consigliato il lavaggio con un panno umido
- Adatto a teglia LSCP3
- Peso: 0,68 kg
- Dimensione: 29,4 x 19,7 x 2 cm

Vassoio rettangolare in legno

**LDG UMSRC**

Sottopentola rettangolare in legno, abbinato alla pentola in ghisa, aggiunge sicurezza e stile in tavola. Made in USA.

- Materiale: legno color noce
- Consigliato il lavaggio con un panno umido
- Adatto a teglia HMSRC
- Dimensione: 18,8 x 15,06 x 1,7 cm
- Peso: 0,28 kg





Vassoio tondo in legno

**LDG U3RP**

- Dimensione: 20,2 Ø x 1,65 cm



Vassoio tondo in legno

**LDG U5RP**

- Dimensione: 24,1 Ø x 1,75 cm



Vassoio ovale in legno

**LDG UOPB**

- Dimensione: 29,95 x 22,7 x 1,75 cm



Vassoio tondo in legno

**LDG U3RP**

Sottopentola tondo in legno, abbinato alla pentola in ghisa, aggiunge sicurezza e stile in tavola. Made in USA.

- Materiale: legno color noce
- Consigliato il lavaggio con un panno umido
- Adatto a tegame HMSRD
- Dimensione: 20,2 Ø x 1,65 cm
- Peso: 0,25 kg

Vassoio tondo in legno

**LDG U5RP**

Sottopentola tondo in legno, abbinato alla pentola in ghisa, aggiunge sicurezza e stile in tavola. Made in USA.

- Materiale: legno color noce
- Consigliato il lavaggio con un panno umido
- Adatto a padella L5SK3
- Dimensione: 24,1 Ø x 1,75 cm
- Peso: 0,37 kg

Vassoio ovale in legno

**LDG UOPB**

Sottopentola ovale in legno, abbinato alla pentola in ghisa, aggiunge sicurezza e stile in tavola. Made in USA.

- Materiale: legno color noce
- Consigliato il lavaggio con un panno umido
- Adatto a tegame LOS3
- Dimensione: 29,95 x 22,7 x 1,75 cm
- Peso: 0,42 kg



Proteggi manico

**LDG ASHH11**

- Colore: nero



0 075536 056111



Proteggi manico

**LDG ASHH41**

- Colore: rosso



0 075536 056418



Manico in silicone

**LDG ASCRHH1**

- Dimensione: 43,31, x Ø 32,77 x 10,54 cm



0 075536 059112



Sottopentola magnetico

**LDG ASMMT**

- Colore: nero



0 075536 059549



Rimuovi ruggine

**LDG A-RUSTY1**



0 075536 035772



Spazzola per angoli

**LDG CGBRSH**



0 075536 049984



Panno pulizia

**LDG AESCRUB**



0 075536 046099

Proteggi manico

**LDG ASHH..**

Proteggi manico compatibile con la maggior parte delle pentole in ghisa.

- Materiale: silicone
- Protezione al calore fino a 246°C
- Dimensione: 2,3 x 5,8 x 14,1 cm
- Adatto alla lavastoviglie

Manico in silicone

**LDG ASCRHH1**

Proteggi manico compatibile con la maggior parte delle pentole in acciaio pretrattato.

- Materiale: silicone
- Protezione al calore fino a 260°C
- Dimensione: 3,3 x 3,8 x 17,8 cm
- Adatto alla lavastoviglie

Sottopentola magnetico

**LDG ASMMT**

Sottopentola in silicone con potente magnete che si attacca a pentole in ghisa e acciaio inox.

- Materiale: silicone
- Protezione al calore fino a 232°C
- Dimensione: Ø12,7 cm
- Adatto alla lavastoviglie

Rimuovi ruggine

**LDG A-RUSTY1**

Strumento per restaurare i cimeli di famiglia o rimuovere la ruggine da una griglia Lodge lasciata all'aperto troppo a lungo. Facile da impugnare e da usare, rimuove con precisione la ruggine superficiale. Made in USA.

Spazzola per angoli

**LDG CGBRSH**

Spazzola con doppia testina in nylon per la pulizia delle scanalature di teglie e griglie, progettata per rimuovere i residui di cibo negli angoli più difficili da raggiungere come nelle scanalature e tra le costole della griglia. Realizzata in plastica stampata, con impugnatura in silicone antiscivolo per raggiungere facilmente ogni angolo. Made in Cambogia.

Panno pulizia

**LDG AESCRUB**

Set di 2 panni per la pulizia quotidiana per tutti i tipi di pentole. Pulisce la ghisa o la ghisa smaltata senza togliere il rivestimento o graffiare le superfici. Made in USA.

- Lavabile in lavatrice e in lavastoviglie

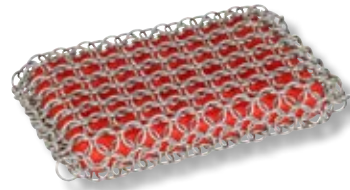

Paglietta per pulizia

**LDG ACM10R41**

- Dimensioni: 22 cm x 13,2 cm x 2,5 cm



0 075536 050751

Paglietta per pulizia

**LDG ACM10R41**

Spugna con cotta di maglia in acciaio inox pulisce le pentole in ghisa Lodge, facile da impugnare, nucleo ergonomico interno in silicone. Rimuove facilmente lo sporco senza rimuovere il pretrattamento.

- Materiale: Cotta di maglia in acciaio inox con spugna interna in silicone
- Dimensioni: 22 cm x 13,2 cm x 2,5 cm
- Peso: 0,15 kg

Treppiede da campeggio

**LDG 5TP2**

- Dimensioni: 156,4 x 7,3 cm



0 075536 992150

Treppiede da campeggio

**LDG 5TP2**

Solida struttura in acciaio con catena regolabile. Ideale per appendere i forni olandesi.

- Materiale: acciaio con finitura nera
- Resiste alle alte temperature
- Adatto ai forni olandesi
- Dimensioni: 156,4 x 7,3 cm
- Lunghezza catena: 91,4 cm
- Peso: 5,3 kg





Campana per chiamata

**LDG A5-5**

- Dimensioni: 24,2 x 25,4 x 2,8 cm



0 075536 035208



Cestello per friggere

**LDG 10FB2**

- Dimensioni: Ø26,8 x 16 cm



0 075536 1990101



Pressa per grill rettangolare

**LDG LGP3**

- Dimensioni: 16,9 x 28,1 x 3 cm



0 075536 1339009



Pressa per grill tonda

**LDG L6BP**

- Dimensioni: Ø 15,8 cm



0 075536 1339146



Sostegno da banco

**LDG AW5S**

- Dimensioni: 47,5 x 33 x 34 cm



0 755360 1599076

Campana per chiamata

**LDG A5-5**

Campana in ferro.

- Materiale: ferro con laccio in pelle nera
- Dimensioni: 24,2 x 25,4 x 2,8 cm
- Peso: 0,8 kg



Cestello per friggere

**LDG 10FB2**

Cestello per friggere in grado di resistere alle alte temperature. Manico pieghevole.

- Materiale: acciaio nichelato
- Resiste alle alte temperature
- Dimensioni: 26,8 x 16 cm
- Peso: 0,5 kg

Pressa per grill rettangolare

**LDG LGP3**

Pressa in ghisa pretrattata, robusta e resistente. La pressione consente di eliminare il grasso in eccesso delle carni, impedisce al bacon di arricciarsi e, quando preriscaldata, velocizza la cottura. L'impugnatura a spirale non si scalda.

- Materiale: ghisa pretrattata
- Resiste alle alte temperature
- Compatibile con i fornelli ad induzione
- Adatta per il forno, fornello, griglia e fuoco
- Dimensioni: 16,9 x 28,1 x 3 cm
- Peso: 1,3 kg

Pressa per grill tonda

**LDG L6BP**

Pressa in ghisa per burger deliziosi e scottati. Realizzata in America con ferro e olio, la superficie di cottura naturalmente stagionata di Lodge è pronta ad aiutarvi a creare momenti gustosi.

- Dimensioni: Ø 15,8 cm
- Peso: 0,7 kg

Sostegno da banco

**LDG AW5S**

Sostegno da banco per padelle con 5 ripiani, ideale per contenere i pezzi più popolari di Lodge Cast Iron. È progettato per essere collocato su un piano cucina o all'interno di un mobile, e può essere utilizzato per l'archiviazione verticale o orizzontale in modo da poter sfruttare al meglio lo spazio a disposizione.

- Materiale: acciaio
- Finitura nero opaco





Guanti Pelle  
**LDG A5-2**



0 075536 035055

### Guanti Pelle

#### **LDG A5-2**

Guanti foderati in pelle spazzolata, ideali per spostare le pentole di ghisa incandescenti in totale sicurezza.

- Protegge le mani dal calore
- Polsini lunghi per una protezione extra
- Materiale e cuciture resistenti
- Ideali per l'uso all'interno e all'esterno
- Lunghezza: 46 cm









Torna all'indice del catalogo

Visita il sito [kunzigroup.com](http://kunzigroup.com)



Visita il sito [www.biggreenegg.eu/it](http://www.biggreenegg.eu/it)

Visita la pagina @biggreeneggitalia sui social



# BIG GREEN EGG





Il Big Green Egg è basato su un antico modello di forno in creta asiatico risalente a più di 3000 anni fa, noto come "kamado". Nel secolo scorso, gli ufficiali americani di stanza in Giappone provarono gli squisiti piatti preparati nel caratteristico vaso in argilla, e decisero di portarlo con sé negli Stati Uniti per preparare le stesse deliziose pietanze anche a casa.

Fondato nel 1974 ad Atlanta, Georgia (USA), Big Green Egg ha dato la possibilità a tutti gli americani di acquistare questo gioiello della gastronomia asiatica. La compagnia iniziò l'attività importando "kamado" giapponesi e cinesi. Tuttavia, nel corso del tempo l'azienda sviluppò un modello perfezionato, utilizzando tecnologie avanzate di lavorazione della ceramica direttamente dalla NASA. Fu presa in seguito la decisione di spostare la produzione in Messico, data la lunga tradizione del Paese nella manifattura di ceramica e nell'alta qualità degli stabilimenti produttivi. Prima di lasciare l'azienda, ogni Big Green Egg viene sottoposto a uno scrupoloso controllo di qualità. Lo stabilimento di produzione è certificato ISO9001: ciò significa che soddisfa i massimi standard di qualità del settore.



Distribuito in Italia da:





# The Evergreen. Since '74

Per saperne di più sui segreti del Big Green Egg, dobbiamo viaggiare indietro nel tempo per molti secoli. Più di 3.000 anni fa era già utilizzato in Asia Orientale come un tradizionale forno a legna da ardere. È qui che è stato scoperto e scelto dai giapponesi come metodo di cottura, e lo hanno chiamato "kamado", che significa forno o camino. I soldati americani hanno scoperto il "kamado" in Giappone all'inizio del secolo scorso e l'hanno portato a casa come souvenir. Nel corso del tempo, l'antico modello è stato ulteriormente migliorato ad Atlanta (Georgia, USA) in conformità con le conoscenze contemporanee, le tecnologie di produzione e i materiali innovativi. Anche la tecnologia ceramica rivoluzionaria della NASA ha contribuito alla realizzazione di questo straordinario strumento di cottura all'aperto: il Big Green Egg.

## COME FUNZIONA E COM'È FATTO

### COPERCHIO CON CAMINO

Il coperchio in ceramica a forma di cupola, con camino, può essere aperto e chiuso agevolmente grazie al meccanismo a molla. Il materiale ceramico presenta una doppia smaltatura protettiva. Le proprietà isolanti e di ritenzione del calore del materiale creano un flusso di aria all'interno dell'EGG, in modo che le pietanze vengano cotte in modo uniforme e gustoso.



### REGULATOR

Svolge una mansione duplice, regolando il flusso di aria e controllando la temperatura con precisione.

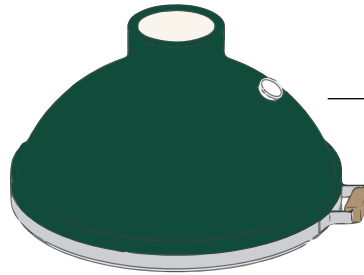

### TERMOMETRO

Segnala con esattezza la temperatura interna. Consente di monitorare l'andamento della cottura senza aprire l'EGG.



### GRIGLIA IN ACCIAIO INOX

La griglia in acciaio inox è la principale superficie di cottura usata per grigliare o arrostitire.

### CERCHIO DI SUPPORTO

È posizionato sopra l'area di combustione e sostiene sia la piastra per la cottura indiretta che le griglie di cottura.

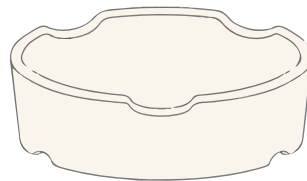

### GRATA

È posizionata all'interno del focolare e ha una struttura perforata che consente all'aria di salire verso l'alto all'interno dell'EGG e alla cenere di rimanere nella parte bassa del braciere in modo da agevolarne la rimozione al termine della cottura.

### FOCOLARE IN CERAMICA

Il focolare viene posizionato all'interno della base e deve essere riempito di carbone vegetale. Grazie alle sue sofisticate aperture e aree di ventilazione, il flusso dell'aria viene mantenuto costante e ottimale quando il sistema superiore di controllo della temperatura (camino) e quello inferiore di aerazione sono aperti.

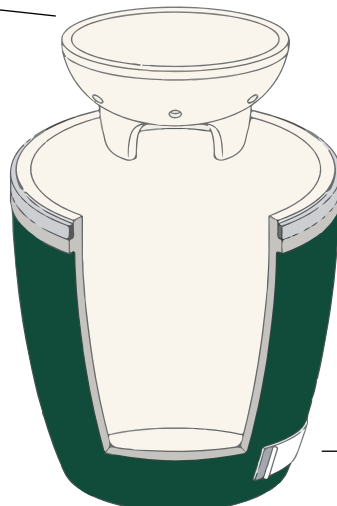

### BASE

Ceramica isolata straordinariamente durevole. Resiste alle scheggiature e non si sbiadisce.

### APERTURA DI VENTILAZIONE

Lavora in sintonia con il rEGGulator, regolando il flusso di aria in entrata per controllare la temperatura. Consente anche di rimuovere la cenere.



## UNA CERAMICA SPECIALE

La ceramica utilizzata per realizzare un Big Green Egg riflette il calore generato dalle braci, creando un flusso d'aria che rende teneri e gustosi gli ingredienti e i piatti. Si tratta di una ceramica di eccellente qualità sviluppata dalla NASA, dotata di straordinarie proprietà isolanti e in grado di resistere a temperature estreme e sbalzi termici.



## PERFETTA CIRCOLAZIONE DELL'ARIA

La capacità della ceramica di riflettere il calore e la forma del Big Green Egg consentono una circolazione perfetta dell'aria all'interno dell'apparecchio, assicurando la cottura uniforme dei cibi alla temperatura desiderata.



## SOSTENIBILE ED ECONOMICO

L'eccellente circolazione dell'aria offre un ulteriore vantaggio: poiché l'aria calda rimane all'interno dell'EGG, cucinare con questo prodotto diventa anche economico. La carbonella brucia più a lungo e produce meno cenere. Oltre a essere sostenibile nell'uso, il Big Green Egg è anche realizzato con materiali sostenibili. Creare prodotti con materiali sostenibili è infatti una delle nostre prerogative.



## CONTROLLO OTTIMALE DELLA TEMPERATURA

La temperatura all'interno del Big Green Egg può essere regolata con estrema precisione da 70 a 350°C, anche in presenza di temperature esterne inferiori allo zero. Infatti, grazie alle proprietà isolanti della ceramica di elevata qualità, le temperature esterne non influiscono su quelle interne all'EGG.



## ECCELLENTE QUALITÀ

Il nostro stabilimento produttivo è certificato ISO 9001 UL, che significa che è conforme ai più alti standard qualitativi del settore. Inoltre, prima di lasciare la fabbrica, ogni singolo Big Green Egg viene sottoposto a un ultimo, scrupoloso controllo. È anche in virtù della certificazione del nostro stabilimento e dei processi di controllo che possiamo rispondere pienamente del nostro prodotto, al punto da offrire una garanzia a vita limitata sui materiali e sulla struttura di tutti i componenti in ceramica dell'EGG.



## IL GUSTO DI UNA VITA

Le caratteristiche di fabbricazione unite al processo di produzione e alla speciale ceramica utilizzata per il Big Green Egg si traducono in un apparecchio per barbecue molto più durevole rispetto a prodotti analoghi. Un Big Green Egg può essere scaldato almeno 100.000 volte senza alcuna perdita di qualità, il che significa che dura come minimo una vita intera, permettendoti di godere illimitatamente di piatti salutari e gustosi.



## INFINITE POSSIBILITÀ CULINARIE

Oltre a grigliare, cuocere in forno e a vapore, saltare e affumicare, il Big Green Egg permette anche la cottura lenta di grossi tagli di carne o di ingredienti delicati come molluschi, crostacei e filetti di pesce. Grazie al convEGGtor in ceramica, è facile trasformare il Big Green Egg in un vero e proprio forno. Aggiungendo la Flat Baking Stone, puoi facilmente cuocere fragranti pagnotte di pane e pizze dalla crosta croccante. Le possibilità sono infinite: provalle tutte e dai sfogo alla tua creatività!



## DESIGN ED ESTETICA INCONFONDIBILE

Infine, ma non per questo meno importante, il Big Green Egg vanta un design altrettanto spettacolare. L'originale forma e l'accattivante colore lo rendono unico e inconfondibile.

## BIG GREEN EGG MOLTO DI PIÙ DI UN BARBECUE

Come appassionati di cibo, c'è una cosa che sapete per certo: con un Big Green Egg porterete un kamado di qualità nella vostra casa (o nel vostro giardino o sulla vostra terrazza o balcone). Oltre per grigliare, il Big Green Egg è perfetto per cuocere, affumicare, e per la cottura lenta. Un EGG è più di un barbecue, è una cucina completa all'aperto in cui potete cuocere pizze, affumicare pesce, cuocere lentamente e preparare tutte le cose che potete anche fare in un forno normale. Le possibilità culinarie del Big Green Egg sono illimitate. Quindi, la domanda non è perché si desidera un EGG, ma quale dei 7 modelli è più adatto alle vostre esigenze. Per questo motivo abbiamo fornito una breve descrizione dei modelli. Scoprite di persona che c'è sempre un EGG adatto, non importa quanto piccola o grande sia la vostra famiglia, il vostro gruppo di amici e il vostro giardino (o terrazza)!

## LE POSSIBILITÀ CULINARIE SONO ILLIMITATE

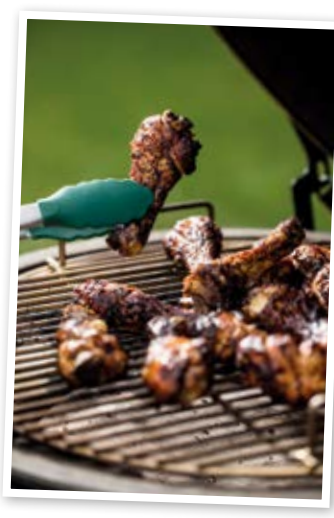

**OLTRE A GRIGLIARE, È PERFETTO PER: STUFARE, CUOCERE AL VAPORE, AFFUMICARE, PER LA COTTURA LENTA A BASSA TEMPERATURA E MOLTO ALTRO.**



**The Evergreen. Since '74**







2XL  
**BGE 120939**



X-Large  
**BGE 117649**



Large  
**BGE 117632**



2XL  
**BGE 120939**

Il modello 2XL è il più grande di tutti gli Egg, con una potenza senza pari nella categoria degli apparecchi da cottura in ceramica, e una sensazionale capacità che permette di preparare tante sfiziose ricette contemporaneamente.

- Griglia: Ø 73 cm
- Area di cottura: 4185 cm<sup>2</sup>
- Altezza: 90 cm
- Peso: 170 Kg

X-Large  
**BGE 117649**

Il Big Green Egg grande, comodo per feste in compagnia. Cuoce fino a 24 hamburger contemporaneamente o 2 enormi tacchini.

- Griglia: Ø 61 cm
- Area di cottura: 2919 cm<sup>2</sup>
- Altezza: 78 cm
- Peso: 99 Kg

Large  
**BGE 117632**

La misura più famosa e più venduta. Può utilizzare tutti gli accessori disponibili. Cuoce fino a 8 bistecche contemporaneamente.

- Griglia: Ø 46 cm
- Area di cottura: 1688 cm<sup>2</sup>
- Altezza: 84 cm
- Peso: 73 Kg





Medium  
**BGE 117625**



Small  
**BGE 117601**



Mini Max  
**BGE 119650**



Mini  
**BGE 117618**



Medium  
**BGE 117625**

Comodo per coppie o piccole famiglie. Può utilizzare quasi tutti gli accessori come i modelli più grandi. Cucina fino a 4 bistecche o 2 polli interi contemporaneamente.

- Griglia: Ø 40 cm
- Area di cottura: 1264 cm<sup>2</sup>
- Altezza: 72 cm
- Peso: 51 Kg

Small  
**BGE 117601**

La misura per un piccolo terrazzo, cucina fino a 4 petti di pollo contemporaneamente. Si utilizza nelle cucine dei ristoranti, o come addizionale al Large per fare tipi di cotture diverse.

- Griglia: Ø 33 cm
- Area di cottura: 855 cm<sup>2</sup>
- Altezza: 61 cm
- Peso: 36 Kg

Mini Max  
**BGE 119650**

La misura ideale per coloro che vogliono portare nei loro spostamenti la qualità di un Egg in grado di raggiungere sorprendenti prestazioni nonostante le dimensioni ridotte.

- Griglia: Ø 33 cm
- Area di cottura: 855 cm<sup>2</sup>
- Altezza: 50 cm
- Peso: 35 Kg

Mini  
**BGE 117618**

La misura ideale da portare ad un pic-nic o da utilizzare sul balcone di casa.

- Griglia: Ø 25 cm
- Area di cottura: 507 cm<sup>2</sup>
- Altezza: 43 cm
- Peso: 17 Kg





2X-Large  
**BGE 120939**



Starter Kit 2X-Large  
**BGE PK 2XL**



2X-Large  
**BGE 120939**

Il modello 2XL è il più grande membro della famiglia Big Green Egg e il più grande kamado disponibile sul mercato. Tutto in questo modello è impressionante: il peso, la dimensione, l'altezza e la superficie di cottura. Il 2XL è un must di tendenza in tutti i sensi. E con alte prestazioni. Con l'aiuto delle gambe e della maniglia il modello 2XL può essere facilmente spostato. E grazie ad un intelligente meccanismo a cerniera è anche facile da aprire. Notevole nelle dimensioni e nelle possibilità culinarie che permettono di preparare tante sfiziose ricette contemporaneamente.

- Griglia: Ø 73 cm
- Area di cottura: 4185 cm<sup>2</sup>
- Altezza: 90 cm
- Peso: 170 Kg

Starter Kit 2X-Large  
**BGE PK 2XL**

Kit di base per il modello XL con:

- EGG 2XL
- IntEGGrated Nest+Handler
- 2x Half convEGGtor Stone



X-Large  
**BGE 117649**



Starter Kit X-Large  
**BGE PK XL**



X-Large  
**BGE 117649**

Il Big Green Egg grande, comodo per feste in compagnia. Cuoce fino a 24 hamburger contemporaneamente o 2 enormi tacchini.

- Griglia: Ø 61 cm
- Area di cottura: 2919 cm<sup>2</sup>
- Altezza: 78 cm
- Peso: 99 Kg

Starter Kit X-Large

**BGE PK XL**

Kit di base per il modello XL con:

- EGG XL
- IntEGGrated Nest+Handler
- ConvEGGtor





Large

**BGE 117632**



0 665719 117632



Starter Kit Large

**BGE PK L**



8 021543 017241



Large

**BGE 117632**

La misura più famosa e più venduta che permette di utilizzare tutti gli accessori. Sulla superficie di cottura del Large, è possibile preparare facilmente tutti i vostri piatti preferiti, quelli della vostra famiglia e degli amici, tutto contemporaneamente se necessario, perché il Large offre abbastanza spazio per cucinare per 8 persone. E con tutto lo spazio disponibile è possibile preparare un intero menù a tre portate.

- Griglia: Ø 46 cm
- Area di cottura: 1688 cm<sup>2</sup>
- Altezza: 84 cm
- Peso: 73 Kg

Starter Kit Large

**BGE PK L**

Kit di base per il modello L con:

- EGG L
- IntEGGrated Nest+Handler
- ConvEGGtor





Medium  
**BGE 117625**



0 665719 117625



Starter Kit Medium  
**BGE PK M**



8 021543 017234



### Medium

#### **BGE 117625**

Comodo per coppie o piccole famiglie. Può utilizzare quasi tutti gli accessori come i modelli più grandi. Cucina fino a 4 bistecche o 2 polli interi contemporaneamente. È sufficientemente compatto per essere posizionato in un piccolo giardino cittadino, un prato o un balcone, ma è abbastanza grande per grigliare, affumicare, stufare o cuocere per 6 o 8 persone. Con la pietra in ceramica, potete subito trasformare questo modello nel vostro forno personale per cuocere le pizze in giardino.

- Griglia: Ø 40 cm
- Area di cottura: 1264 cm<sup>2</sup>
- Altezza: 72 cm
- Peso: 51 Kg

### Starter Kit Medium

#### **BGE PK M**

Kit di base per il modello M con:

- EGG M
- IntEGGrated Nest+Handler
- ConvEGGtor



Small  
**BGE 117601**



Starter Kit Small  
**BGE PK S**



Small

**BGE 117601**

La misura per un piccolo terrazzo, cucina fino a 4 petti di pollo contemporaneamente. Si utilizza nelle cucine dei ristoranti, o come addizionale al Large per fare tipi di cotture diverse. Il Big Green Egg Small è un barbecue compatto, ma può facilmente cucinare pasti per 4-6 persone. Presenta la stessa superficie di cottura del modello MiniMax ma è maggiormente indicato per preparazioni di maggior quantità perchè la griglia è posizionata più in basso.

- Griglia: Ø 33 cm
- Area di cottura: 855 cm<sup>2</sup>
- Altezza: 61 cm
- Peso: 36 Kg

Starter Kit Small

**BGE PK S**

Kit di base per il modello S con:

- EGG S
- EGG Nest
- ConvEGGtor





Mini Max  
**BGE 119650**



Mini Max

**BGE 119650**

La misura ideale per coloro che vogliono portare nei loro spostamenti la qualità di un Egg in grado di raggiungere sorprendenti prestazioni nonostante le dimensioni ridotte. Comodo anche per l'utilizzo nelle cucine professionali, dove si adatta facilmente grazie al suo ingombro contenuto. Nest incluso.

- Griglia: Ø 33 cm
- Area di cottura: 855 cm<sup>2</sup>
- Altezza: 50 cm
- Peso: 35 Kg





Mini  
**BGE 117618**



0 665719 117618

Mini

**BGE 117618**

La misura ideale da portare sempre con sé. Il Big Green Egg Mini è il più piccolo e più leggero della famiglia. È l'ideale per il campeggio o per fare una gita in barca o un pic-nic. Questo modello leggero e pratico da trasportare è adatto per 2 o 4 persone.

- Griglia: Ø 25 cm
- Area di cottura: 507 cm<sup>2</sup>
- Altezza: 43 cm
- Peso: 17 Kg







Portable Nest  
**BGE 120649**  
Per Egg MX.



EGG Carrier Mini  
**BGE 116451**  
Per Egg MN.



EGG Carrier Mini  
**BGE NEST MX**  
Per Egg MX.



### Portable Nest

#### **BGE 120649**

Supporto portatile pieghevole per EGG Mini Max, ideale da portare con sé in campeggio ad una festa in spiaggia.

- Altezza base: 60 cm



### Egg Carrier

Trasporta il tuo Big Green Egg con stile, in modo facile e sicuro, utilizzando il robusto EGG Carrier a casa o in vacanza o per un pic-nic informale. (L'EGG Carrier non è in dotazione con il modello Mini.)



Table Nest  
**BGE 115638**  
Per Egg 2XL.



Table Nest  
**BGE 113238**  
Per Egg XL.



Table Nest  
**BGE 113214**  
Per Egg L.



Table Nest  
**BGE 113221**  
Per Egg M.



### Table Nest

Quando usate il Table Nest, state letteralmente posizionando il Big Green Egg su un piedistallo. È stato specificamente progettato per supportare il tuo Egg e per proteggere il tuo tavolo.



Nest  
**BGE 301062**  
Per Egg S.



### Nest

Le gambe (Nest=Nido) servono per alzare l'Egg e aiutare negli spostamenti. I Nest sono realizzati in acciaio con rivestimento ceramico e 4 ruote di cui 2 con freno.





IntEGGrated  
Nest+Handler  
**BGE 121011**  
Per Egg 2XL.



IntEGGrated  
Nest+Handler  
**BGE 121158**  
Per Egg XL.



IntEGGrated  
Nest+Handler  
**BGE 120175**  
Per Egg L.



IntEGGrated  
Nest+Handler  
**BGE 122285**  
Per Egg M.



Nest Handler  
**BGE NHXL1**  
Per Egg XL.



Nest Handler  
**BGE NHM1**  
Per Egg M.



Nest Utility Rack  
**BGE 122704**  
Per Nest con Egg 2XL, XL, L, M e S.



**IntEGGrated Nest+Handler**  
Supporto mobile adatto per l'esterno, si può trasportare tramite la comoda maniglia.



**Nest Handler**  
Maniglione per Nest. Essenziale accessorio per gli spostamenti del vostro Egg in totale sicurezza. Con questo manico in acciaio verniciato a polvere potete spostare facilmente e in breve tempo il vostro Egg.

**Nest Utility Rack**  
**BGE 122704**  
Utility Rack per Nest Big Green Egg, un supporto extra per accessori che può essere collegato al Nest o all'IntEGGrated Nest+Handler. Compatibile con Nest per: 2XL, XL, L, M e S.



Iniziate con la base: l'Egg Frame. Esso include un piano in acciaio inossidabile, ganci per i vostri utensili e 4 piedi regolabili. Le gambe ed il telaio sono realizzati in acciaio e alluminio rivestiti a polvere. Le gambe possono essere dotate di ruote da 10 cm.



Egg Frame  
**BGE 121837**  
Per Egg 2XL.



Egg Frame  
**BGE 120229**  
Per Egg XL.



Egg Frame  
**BGE 120212**  
Per Egg L.



Egg Frame  
**BGE 122193**  
Per Egg M.



### Egg Frame

Telaio per Big Green Egg. Include un piano basso con griglia in acciaio inox e ganci laterali per appendere gli attrezzi. Componibile con altri moduli supplementari.

- Dimensione: 76 x 76 x 77 cm



Expansion Frame  
**BGE 120236**



### Expansion Frame

#### **BGE 120236**

Modulo supplementare per allungare il tuo piano cucina. È possibile comporre i piani da inserire a piacimento perchè tutti gli inserti hanno la stessa dimensione. Raccordo 120298 incluso.

- Dimensione: 76 x 76 x 77 cm



3-Piece Accessory Pack per  
Modular EGG Workspace  
**BGE 126948**



Expansion Cabinet  
**BGE 122247**



### 3-Piece Accessory Pack per Modular EGG Workspace

#### **BGE 126948**

Set da 3 componenti per personalizzare l'Egg Frame e avere tutto a portata di mano avendo ogni cosa al suo posto. Il set è composto da: Storage Rack utile per riporre spezie e utensili; Towel Holder ideale per appendere un rotolo di carta da cucina o un canovaccio e dall' Utility Tray per raccogliere la cenere.

### Expansion Cabinet

#### **BGE 122247**

Modulo supplementare per allungare il tuo piano cucina. Nella parte inferiore è presente un vano porta oggetti con ante e maniglie.

- Dimensione: 76 x 76 x 77 cm
- L'articolo non è compreso di ruote e piano di legno



Corner Egg Frame

**BGE 128775**

Per Egg L.



0 665719 128775



Corner Egg Frame

**BGE 128782**

Per Egg XL.



0 665719 128782



Modular Egg Workspace Mate

**BGE 128799**

Adatto solo su Egg Frame.



0 665719 128799

### Corner Egg Frame

Lo spazio di lavoro modulare di Big Green Egg ha una nuova e preziosa aggiunta: il telaio angolare per i modelli L e XL. Progettato per creare una cucina all'aperto a forma di "L" con un angolo di 90° compatibile con i moduli di espansione: 120236 e 122247.

- Ruote non incluse nella confezione

### Modular Egg Workspace Mate

**BGE 128799**

Inserto supplementare per allungare il tuo piano cucina con ripiano in legno di acacia e struttura pieghevole.

- Adatto solo su Egg Frame: 121837, 120229, 120212 e 122193
- Dimensione: 40 x 64 cm
- Portata massima: 18 kg



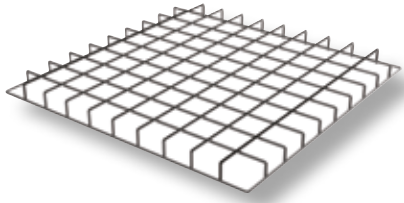

Stainless Steel Grid Insert  
**BGE 120243**



Steel Insert  
**BGE 127365**



Acacia Wood Insert  
**BGE 120250**



Distressed Acacia Wood Insert  
**BGE 120267**



Tool Hooks  
**BGE 120281**



Caster Kit  
**BGE 120410**



Tutti gli inserti hanno la stessa dimensione, permettendovi di organizzare il vostro spazio di lavoro in base alle vostre esigenze e secondo lo stile che preferite, ad esempio con un piano in acciaio inossidabile sotto ed un piano in legno di acacia sopra.

Stainless Steel Grid Insert  
**BGE 120243**

Inserto per BGE 120236.  
Griglia in acciaio Inox.

Steel Insert  
**BGE 127365**

Inserto per BGE 120236.  
Piano in acciaio.

Acacia Wood Insert  
**BGE 120250**

Inserto per BGE 120236.  
Piano in legno d'Acacia.

Distressed Acacia Wood Insert  
**BGE 120267**

Inserto per BGE 120236.  
Piano in legno trattato.

Tool Hooks  
**BGE 120281**

I Tool Hooks sono costituiti da una rastrelliera in acciaio inossidabile con tre ganci, che potete attaccare al vostro Egg Frame, permettendovi di avere a portata di mano tutti i vostri utensili.

Caster Kit  
**BGE 120410**

Rotelle per supporti Big Green Egg.  
Si possono montare sui tavoli, sui telai e sui NEST.







Eucalypto Table  
**BGE 127624**  
Per Egg L.



Eucalypto Table  
**BGE 127631**  
Per Egg XL.



Acacia Table  
**BGE 118264**  
Per Egg XL.



EGG Mates®  
**BGE EMS-2**  
Per Egg S.



Acacia Wood EGG Mates  
**BGE 121134**  
Per Egg XL.



Acacia Wood EGG Mates  
**BGE 121127**  
Per Egg L.



Acacia Wood EGG Mates  
**BGE 120670**  
Per Egg M.



Acacia Wood EGG Mates  
**BGE 120663**  
Per Egg S.



Acacia Wood EGG Mates  
**BGE 121844**  
Per Egg MX.



Eucalypto Table  
**BGE 127624**

Grazie alle sue venature naturali e alle speciali gradazioni cromatiche, ogni Eucalyptus Wood Table è unico. Questo tavolo è realizzato a mano con solidi assi di eucalipto massiccio, un tipo di legno sostenibile dall'aspetto magnifico. L'Eucalyptus Wood Table trasformerà il tuo Big Green Egg in una vera e propria cucina da esterno. Il tavolo non include l'EGG, il Table Nest e le ruote.

- Dimensione L: 150 x 60 x 80 cm
- Dimensione XL: 160 x 80 x 80 cm

Acacia Table

Tavolo in legno di Acacia con alloggiamento per Big Green Egg. Con pratici ripiani d'appoggio utili per riporre ingredienti, teglie, accessori, etc...

- Dimensione XL: 160 x 80 x 80 cm

EGG Mates®  
**BGE EMS-2**

Due ripiani in legno, da utilizzare per avere più spazio d'appoggio a disposizione. Possono essere ripiegati quando non in uso.



Acacia Wood EGG Mates

Mensole di legno di acacia, un accessorio immancabile per il tuo Big Green Egg con una finitura robusta ed elegante. Queste mensole laterali, sono utili per appoggiare e tenere a portata di mano ingredienti e strumenti da cucina.







EGG Cover Dome  
**BGE HLDOME**  
Per Egg L.



0 665719 113467

EGG Cover Dome  
**BGE HLDOME**

Copertura per il coperchio del Big Green Egg in combinazione con il tavolo. Materiale resistente, con logo ricamato. Il tessuto impermeabile protegge contro lo sbiadimento dai raggi UV.



2XL



EGG Cover

**BGE 126535**

Copertura barbecue compatibile per Egg integrato nel Nest 2XL.



0 665719 126535



XL



EGG Cover

**BGE 126467**

Copertura barbecue compatibile per Egg integrato nel Nest XL, L e M integrato nel Frame.



0 665719 126467

L



M



M



EGG Cover

**BGE 126528**

Copertura barbecue compatibile per Egg integrato nel Nest M, S, e supporto portatile per MX.



0 665719 126528

S



MX



Nelle condizioni meteorologiche più estreme, è facile mantenere il Big Green Egg come nuovo usando l'Egg Cover. Queste coperture protettive ventilate di massima qualità sono in grado di sopportare qualsiasi condizione atmosferica. Semplici da posizionare e da rimuovere grazie alla chiusura con velcro, si adattano come un guanto a ogni versione dell'Egg. L'elegante design nero con il celebre logo Big Green Egg si addice alla perfezione a ogni contesto.

EGG Cover

**BGE 126535**

Copertura barbecue compatibile per Egg integrato nel Nest 2XL.

EGG Cover

**BGE 126467**

Copertura barbecue compatibile per Egg integrato nel Nest XL, L e M integrato nel Frame.

EGG Cover

**BGE 126528**

Copertura barbecue compatibile per Egg integrato nel Nest M, S, e supporto portatile per MX.





MN



EGG Cover

**BGE 126511**

Copertura barbecue compatibile per MN e MX.



0 665719 126511

MX



EGG Cover

**BGE 126511**

Copertura barbecue compatibile per Egg MN e MX.



2XL



EGG Cover Frame

**BGE 126450**

Copertura barbecue compatibile per Egg integrato nel Frame 2XL, XL e L.



0 665719 126450

XL



EGG Cover Frame

**BGE 126450**

Copertura barbecue compatibile per Egg integrato nel Frame 2XL, XL e L.

L



EGG Cover Acacia Table

**BGE 126498**

Copertura barbecue compatibile per Egg L, integrato a tavolo Acacia.



0 665719 126498

EGG Cover Acacia Table

**BGE 126498**

Copertura barbecue compatibile per Egg L, integrato a tavolo Acacia.







XL



**EGG Cover Frame**

**BGE 126474**

Copertura barbecue compatibile per Egg XL integrato al tavolo Acacia, XL, L, M integrato a Frame + Expansion Frame.



XL



L

M



**Egg Cover Dome**

**BGE 126504**

Copertura calotta XL e L.



XL



L



**EGGmat**

**BGE 117502**



**EGG Cover Frame**

**BGE 126474**

Copertura barbecue compatibile per Egg XL integrato al tavolo Acacia, XL, L, M integrato a Frame + Expansion Frame.

**BGE 126504**

Copertura calotta XL e L.

**EGGmat**

**BGE 117502**

Il tappetino EGGmat protegge il piano di lavoro da calore, macchie e schizzi. EGGmat è ecologico perchè realizzato con materiali completamente riciclati.

- Materiale: silicone
- Dimensioni: 76 x 107 cm





Fire Bowl  
**BGE 122698**  
Per Egg 2XL.



Fire Bowl  
**BGE 122681**  
Per Egg XL.



Fire Bowl  
**BGE 122674**  
Per Egg L.



Fire Bowl  
**BGE 122667**  
Per Egg M.



Fire Bowl  
**BGE 122650**  
Per Egg MX.



Charcoal Storage Bag  
**BGE 128201**



Fire Bowl  
Cestino in acciaio inox per contenere il carbone e isolare le fiamme all'interno dell'Egg.



Charcoal Storage Bag  
**BGE 128201**  
Borsa impermeabile per mantenere la carbonella in perfette condizioni e proteggerla dall'umidità. Realizzata in poliestere robusto e resistente, si chiude in modo facile e veloce, ed ha una comoda tasca esterna con cerniera impermeabile per conservare ulteriori accessori. La borsa può contenere fino a 9 kg di carbonella.





100% Natural Charcoal

**BGE 666397**

• Peso: 4,5 Kg



100% Natural Charcoal

**BGE 666298**

• Peso: 9 Kg



Charcoal Starters

**BGE 120922**



Charcoal EGGniter

**BGE 120915**



Wood Chunks Mesquite

**BGE 114631**



Wood Chunks Apple

**BGE 114617**



Wood Chunks Hickory

**BGE 114624**



Wood Chunks Oak

**BGE 127389**



100% Natural Charcoal

**BGE 666397**

Sacco di carbone di legna organico in pezzi. Realizzato al 100% con legno di carpino e faggio senza additivi chimici.

• Peso: 4,5 Kg

100% Natural Charcoal

**BGE 666298**

Sacco di carbone di legna organico in pezzi. Realizzato al 100% con legno di carpino e faggio senza additivi chimici.

• Peso: 9 Kg



Charcoal Starters

**BGE 120922**

Confezione con 24 cubetti accenditori naturali, senza additivi chimici.

Non rilasciano odore, sapore e residui alla carbonella.

Charcoal EGGniter

**BGE 120915**

Accenditore al butano ricaricabile e potente. Veloce, facile e sicuro, accende e alimenta il fuoco del carbone in pochi minuti. Ideale anche per gratin, flambé e per la crème brûlée.

Wood Chunks Mesquite

**BGE 114631**

Pezzi di legno naturali al 100% perfetti per affumicare e per aggiungere un aroma delizioso e un sapore ricco per un lungo tempo di cottura.

Wood Chunks Apple

**BGE 114617**

Pezzi di legno naturali al 100% perfetti per affumicare e per aggiungere un aroma delizioso e un sapore ricco per un lungo tempo di cottura. Adatto per carne di maiale, pesce, carni bianche e pollame.

Wood Chunks Hickory

**BGE 114624**

Pezzi di legno naturali al 100% perfetti per affumicare e per aggiungere un aroma delizioso e un sapore ricco per un lungo tempo di cottura. Adatto per frutta, noci, manzo e selvaggina varia.

Wood Chunks Oak

**BGE 127389**

Pezzi di legno naturali al 100% perfetti per affumicare e per aggiungere un aroma delizioso di quercia e un sapore ricco per un lungo tempo di cottura. Adatto a tutti i tipi di carne in grossi pezzi, specialmente il manzo, perfetto per il brisket.





Wood Chips Cherry  
**BGE 113979**



Wood Chips Pecan  
**BGE 113993**



Wood Chips Apple  
**BGE 113962**



Wood Chips Hickory  
**BGE 113986**



Wood Chips Oak  
**BGE 127372**



Wooden Grilling Planks Alder  
**BGE 116291**



Wooden Grilling Planks Cedar  
**BGE 116307**



### Wood Chips Cherry

**BGE 113979**

Truciolli di legno. Aggiungono un aroma delicato e leggermente fruttato che si sposa bene con selvaggina a piuma, filetto di manzo, pollame, maiale e agnello.

### Wood Chips Pecan

**BGE 113993**

Truciolli di legno. Aggiungono un sapore ricco e morbido. Adatto a pollame e pesce. Affumicando con Pecan il pollo sarà dorato e valorizzerà la tavola delle feste.

### Wood Chips Apple

**BGE 113962**

Truciolli di legno. Donano una naturale dolcezza adatta a pesce, molluschi e pollame.

### Wood Chips Hickory

**BGE 113986**

Truciolli di legno. Migliorano qualsiasi carne rossa, testa o spalla del maiale, tacchino e pollo.

### Wood Chips Oak

**BGE 127372**

Truciolli di legno. Adatti a tutti i tipi di carne in grossi pezzi, specialmente il manzo, perfetto per il brisket.



### Wooden Grilling Planks Alder

**BGE 116291**

Confezione con due plance per cucinare in legno di ontano. Wooden Grilling Planks possono essere utilizzate più volte. Confezione da 2 pz.

- Lunghezza: 28 cm

### Wooden Grilling Planks Cedar

**BGE 116307**

Confezione con due plance per cucinare in legno di cedro. Conferisce un robusto sapore di legna, eccellente per il salmone e le carni rosse. Wooden Grilling Planks possono essere utilizzate più volte. Confezione da 2 pz.

- Lunghezza: 28 cm



5-Piece EGGspander Kit  
**BGE 121226**  
Per Egg XL.



5-Piece EGGspander Kit  
**BGE 120762**  
Per Egg L.



2-Piece Multi Level Rack  
**BGE 121219**  
Per Egg XL.



2-Piece Multi Level Rack  
**BGE 120755**  
Per Egg L.



ConvEGGtor Basket  
**BGE 119735**  
Per Egg 2XL.



ConvEGGtor Basket  
**BGE 121196**  
Per Egg XL.

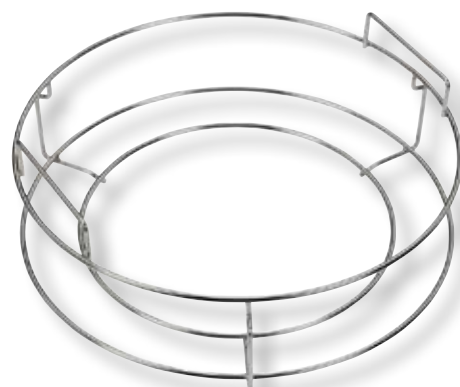

ConvEGGtor Basket  
**BGE 120724**  
Per Egg L.



convEGGtor Basket  
**BGE 127242**  
Per Egg M.



Eggspander Kit. Un sistema intelligente pensato per Big Green Egg L e XL che permette di ottimizzare le potenzialità del tuo barbecue multifunzione grazie a una numerosa serie di configurazioni. Questo set accuratamente studiato, consiste in un Multi-Level Rack, composto da due parti, un convEGGtor Basket e 2 griglie in acciaio inox che rendono l'Eggspander Kit uno strumento perfetto per grigliare, affumicare, cuocere contemporaneamente nello stesso barbecue. Grazie alla vasta gamma di accessori, compatibili con Eggspander è possibile personalizzare il kit per soddisfare ogni esigenza.

5-Piece EGGspander Kit  
Griglia espandibile formata da 5 pezzi. Ideale per cucinare una vasta quantità di cibo e per controllare più cotture contemporaneamente. Per Egg L e XL. La confezione contiene:  
- 1 Multi Level Rack (composto da 2 pz.)  
- 1 ConvEGGtor Basket  
- 2 Half Stainless Steel Grid  
- 1 Stainless Steel Grid



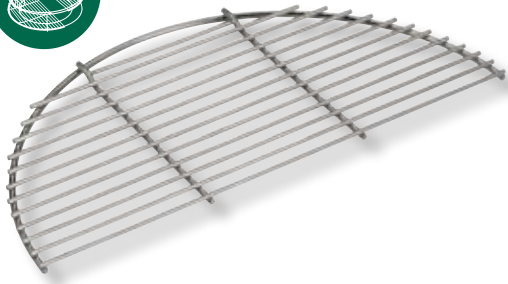

Half Stainless Steel Grid

**BGE 121202**

Per Egg XL.



Half Stainless Steel Grid

**BGE 120731**

Per Egg L.



Half Stainless Steel Grid

**BGE 128065**

Per Egg M.

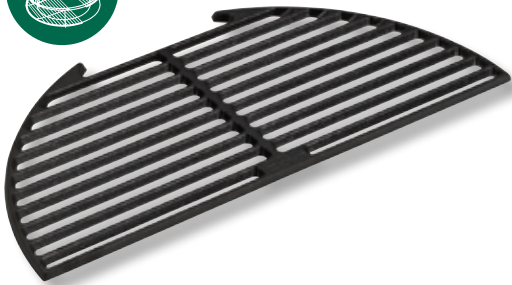

Half Cast Iron Grid

**BGE 121233**

Per Egg XL.



Half Cast Iron Grid

**BGE 120786**

Per Egg L.



Half Cast Iron Grid

**BGE 128058**

Per Egg M.



Half convEGGtor Stone

**BGE 120960**

Per Egg 2XL.



Half convEGGtor Stone

**BGE 121820**

Per Egg XL.



Half convEGGtor Stone

**BGE 121035**

Per Egg L.



Half convEGGtor Stone

**BGE 127273**

Per Egg M.



Perforated Cooking Grid

**BGE 116390**

Per Egg XL - 2XL.



Perforated Cooking Grid

**BGE 121240**

Per Egg XL.



Perforated Cooking Grid

**BGE 120717**

Per Egg L.



### Half Stainless Steel Grid

Griglia in acciaio inox a mezzaluna compatibile con EGGspander. Questa griglia permette di utilizzare la metà della superficie di cottura dell'Egg per grigliare, friggere o arrostitire lasciando sufficiente spazio per consentire altre tecniche di cottura.

### Half Cast Iron Grid

Griglia in ghisa a mezzaluna compatibile con EGGspander. Ideale per ottenere una bella marchiatura sugli ingredienti come verdure, carne e pollame.

### Half convEGGtor Stone

Base in ceramica a mezzaluna compatibile con EGGspander. Copre solo metà della griglia dell'Egg, permettendoti di cuocere al forno e grigliare allo stesso tempo. Potete grigliare l'ananas e cuocere la torta al cioccolato contemporaneamente.

### Perforated Cooking Grid

Griglia forata compatibile con EGGspander, ideale per grigliare pesce e verdura di piccole dimensioni. Si colloca sulla griglia in acciaio e si rimuove con facilità al termine della cottura.



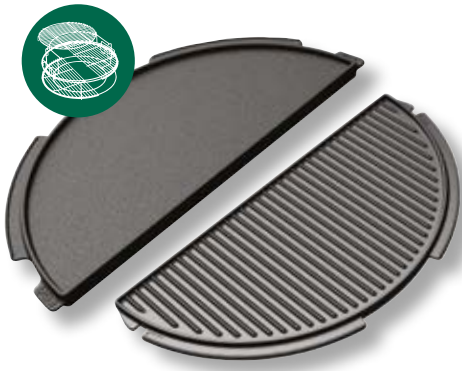

Half Cast Iron Plancha

**BGE 122995**

Per Egg 2XL, XL.



Half Cast Iron Plancha

**BGE 122988**

Per Egg L.



Cast Iron Satay Grill

**BGE 700485**

Per Egg XL e L.



ConvEGGtor®

**BGE 401052**

Per Egg XL.



ConvEGGtor®

**BGE 401021**

Per Egg L.



ConvEGGtor®

**BGE 401038**

Per Egg M.



ConvEGGtor®

**BGE 401045**

Per Egg S.



ConvEGGtor®

**BGE 116604**

Per Egg MX.



ConvEGGtor®

**BGE 114341**

Per Egg MN.



Baking Stone

**BGE 401274**

Per Egg XL.

- Diametro: Ø 53 cm



Baking Stone

**BGE 401007**

Per Egg M.

- Diametro: Ø 30 cm



Baking Stone

**BGE 401014**

Per Egg L.

- Diametro: Ø 36 cm



Half Cast Iron Plancha

Griglia a mezza luna con un lato liscio per cucinare uova, pancakes, frittatine o scaldare panini; l'altro lato è rigato per grigliare bacon, salsicce, scampi, verdure.



Cast Iron Satay Grill

**BGE 700485**

Griglia a mezza luna in ghisa progettata per il posizionamento di spiedini, kebab, e yakitori all'interno dell'EGG.



ConvEGGtor®

Questa piastra forma una barriera tra il fuoco ed il cibo in modo da poter utilizzare il vostro Egg come un forno convenzionale all'aperto e per le cotture indirette. Il design del piatto permette di irradiare il calore all'interno della cupola evitando alle fiamme ed al calore diretto di raggiungere il cibo.



Baking Stone

Piattaio ceramico per la cottura di pane, pizza e dolci. Distribuisce uniformemente il calore cuocendo e creando la gustosa crosticina. Trattenendo il calore la ceramica mantiene i cibi caldi a lungo.





Deep Dish Baking Stone

**BGE 112750**

Per Egg L, XL, 2XL.  
 • Diametro: Ø 36 cm



Cast Iron Grid

**BGE 122957**

Per Egg L.



Cast Iron Grid

**BGE 126405**

Per Egg M.



Cast Iron Grid

**BGE 122971**

Per Egg S, MX.



Cast Iron Grid

**BGE 128195**

Per Egg MN.



Cast Iron Skillet

**BGE 127846**

Per Egg da L in poi.  
 • Dimensione: Ø 36 cm



Cast Iron Skillet

**BGE 127839**

Per Egg da S in poi.  
 • Dimensione: Ø 27 cm



Cast Iron Plancha L

**BGE 127860**

Per Egg 2XL, XL, L.  
 • Dimensione: Ø 35 cm



Cast Iron Plancha S

**BGE 127853**

Per Egg da MX in poi.  
 • Dimensione: Ø 26 cm



Deep Dish Baking Stone

**BGE 112750**

Teglia ideale per preparare pizze, ma anche per essere utilizzata come pirofila per lasagne, focacce o altri tipi di pane. La perfetta distribuzione del calore garantita dalle proprietà della ceramica assicura una cottura omogenea.

- Dimensioni: Ø 36 x 5 cm

Cast Iron Grid

Per dei perfetti segni di rosolatura della carne utilizzare la griglia in ghisa che garantisce una cottura perfetta della carne e non solo.



Cast Iron Skillet

Padella in ghisa estremamente resistente e versatile per friggere, saltare, arrostitire, brasare e stufare. Resiste a temperature elevate ed assicura una distribuzione perfetta e uniforme del calore. Questa padella è dotata di due maniglie.



Cast Iron Plancha

Piastra/Griglia in ghisa estremamente resistente rende versatile il Big Green Egg. Resiste a temperature elevate ed assicura una distribuzione perfetta e uniforme del calore. Adatta per grigliare ingredienti delicati come filetti di pesce o verdure. L'altro lato liscio può essere usato come piastra per cuocere le uova, fare le frittelle e pancakes.



Stainless Steel Grid  
**BGE 119681**

Per Egg 2XL.



Stainless Steel Grid  
**BGE 110145**

Per Egg XL.



Stainless Steel Grid  
**BGE 110121**

Per Egg M.



Stainless Steel Grid  
**BGE 110107**

Per Egg MN.



Perforated Cooking Grid

**BGE PG711**

- Dimensioni: 28 x 18 cm



Disposable Drip Pans

**BGE 120892**

Per Egg XL.



Disposable Drip Pans

**BGE 120885**

Per Egg L.



Disposable Drip Pans

**BGE 120878**

Per Egg M, S, MX.



Ribs and Roasting Rack

**BGE 117564**

Per Egg da L in poi.



Ribs and Roasting Rack

**BGE 117557**

Per Egg da S in poi.



Stainless Steel Grid

Griglia per Egg. Ogni volta che usate il vostro Big Green Egg potete contare sulla griglia Stainless Steel Grid. Grigliare, cuocere, arrostito, può gestire tutto.



Perforated Cooking Grid

**BGE PG711**

Teglia rettangolare in acciaio inox con fori perfetta per grigliare verdure, funghi, frutti di mare o pesci particolarmente delicati o in pezzi piccoli, per i quali non sarebbe adatta la griglia regolare. Indicato per Egg MX in poi.

- Dimensioni: 28 x 18 cm

Disposable Drip Pans

Teglie in alluminio usa e getta, ideali per cucinare con il convEGGtor e per raccogliere lo sgocciolamento dei liquidi in eccesso, mantenendo pulito l'interno del barbecue durante le cotture indirette.

- Confezione da 5 pz



Ribs and Roasting Rack

Supporto per la cottura di arrosti, costine e pollo in acciaio inox. La griglia è disponibile in due misure: S, per quattro costole (indicata per i modelli da S a 2XL) e L, per sei costole (indicata per i modelli da L a 2XL).





Drip Pan  
**BGE 117397**  
Per Egg da M in poi.  
Dimensioni: 35 x 26 cm



Drip Pan  
**BGE 117403**  
Per Egg da MX in poi.  
Diametro: 27 cm



Carbon Steel Grill Wok  
**BGE 120779**  
Per Egg da L in poi.



Cast Iron Dutch Oven  
**BGE 127877**  
Per Egg da M in poi.



Green Dutch Oven  
**BGE 117045**  
Per Egg da L in poi.  
Capacità: 4 L



Green Dutch Oven  
**BGE 117670**  
Per Egg da L in poi.  
Capacità: 5.2 L



Drip Pan  
**BGE 117397**

Grazie alle sue dimensioni, di 35 x 26 cm, la teglia Drip Pan può essere usata anche per arrostiture. Inserendo la griglia nella Drip Pan, durante la cottura, il grasso ed i liquidi non finiscono sul convEGGtor o sulla carbonella. Questa teglia resiste a temperature fino a 232°C.

Drip Pan  
**BGE 117403**

Questa teglia rotonda multifunzione in alluminio, può essere usata per posizionare il convEGGtor sotto la griglia, per raccogliere grasso e succhi, e può essere riempita con uno strato d'acqua per aumentare il grado di umidità all'interno dell'Egg. Grazie al materiale di cui è fatta, la teglia Drip Pan si riscalda velocemente, assicura una buona distribuzione del calore e può resistere a temperature fino a 232°C.

Carbon Steel Grill Wok  
**BGE 120779**

Wok in acciaio al carbonio da Ø 40 cm con cucchiaio in bambù. Il fondo piatto lo rende stabile su ogni superficie di cottura. Ideale per soffriggere o saltare in padella ad alte temperature. Realizzato in acciaio al carbonio resistente alla ruggine, trattato con uno strato di olio.



Cast Iron Dutch Oven

Pentola in ghisa da Ø 27 cm molto versatile, permette di usare il Big Green Egg per bollire, stufare ed arrostiture. Ideale per stufati, minestre e zuppe, o per brasare la carne.

- Dimensioni: Ø 27 cm
- Capacità: 5,2 L

Green Dutch Oven

Le pentole sono disegnate in maniera tale che i coperchi possano essere utilizzati anche separatamente, come padelle poco profonde o come teglie da torta. Questo vi permette di usare le pentole per cuocere, arrostiture e stufare, ma anche per preparare deliziose minestre, uno squisito curry o altri piatti unici. Le pentole resistono a temperature fino a 232°C. Le pentole Green Dutch Oven Round (Ø 23 cm, 4L) e Oval (35 cm, 5.2 L) sono indicate per i modelli da L in poi.

Dual Probe Remote Thermometer  
**BGE 116383**



Dual Probe Remote Thermometer

**BGE 116383**

Termometro composto da un ricevitore e un trasmettitore con sonda. Il termometro è in grado di segnalare allo stesso tempo la temperatura interna della carne e quella all'interno dell'Egg. Funziona con sistema wireless fino ad un max di 91m dal trasmettitore, quando raggiunge la temperatura impostata si aziona la funzione alert. Batteria AAA incuse.



Instant Read Thermometer  
**BGE 119575**



Instant Read Thermometer with Bottle Opener

**BGE 127150**

- Con apribottiglia



Instant Read Thermometer

**BGE 119575**

Termometro a lettura istantanea (solo 3 o 4 secondi) misura la temperatura interna in modo preciso, ideale per misurare le cotture medie e avere risultati di qualità senza sorprese. È possibile misurare la temperatura (fino a 232°C). Comoda custodia inclusa.

Instant Read Thermometer with Bottle Opener

**BGE 127150**

Termometro a lettura istantanea (solo 3 o 4 secondi) misura la temperatura interna in modo preciso.

- Con apribottiglia



Quick-Read Thermometer  
**BGE 120793**



Quick Read Thermometer

**BGE 120793**

Termometro digitale compatto per alimenti a lettura rapida. Segnala la temperatura della tua coscia di agnello o del tuo pollo ripieno con precisione (fino a 300°C). Utile da tenere a portata di mano, si spegne automaticamente dopo 5 minuti per risparmiare le batterie (incluse).





Egg Genius  
**BGE 121059**



Egg Genius Meat Probe  
**BGE 121363**

- Sondino di ricambio per carne



Egg Genius Pit Probe  
**BGE 121370**

- Sondino di ricambio per griglia



Egg Genius Y-Cable  
**BGE 121387**

- Cavo a Y aggiuntivo per 3 sondini



Egg Genius  
**BGE 121059**

Dispositivo per il controllo della temperatura dell'Egg in grado di condividere i dati rilevati con smartphone o tablet attraverso l'App EGG Genius di Big Green Egg (disponibile sia per iOS che Android). Il termometro garantisce un flusso di aria costante, che permette di continuare a cucinare mantenendo la temperatura desiderata. Se la temperatura dell'Egg sale o scende sotto il livello impostato, il dispositivo invia una notifica all'utente, inoltre è possibile visualizzare i dati relativi alle sessioni precedenti. Questo dispositivo è in grado di monitorare le temperature di 3 pietanze differenti con l'aggiunta del cavo a Y.

- Compatibile con tutti gli Egg
- Lettura accurata fino a 260°C
- Incluso nella confezione:
  - 1 sonda per carne
  - 1 sonda per griglia
- Cavo a Y per 3 sondini non incluso

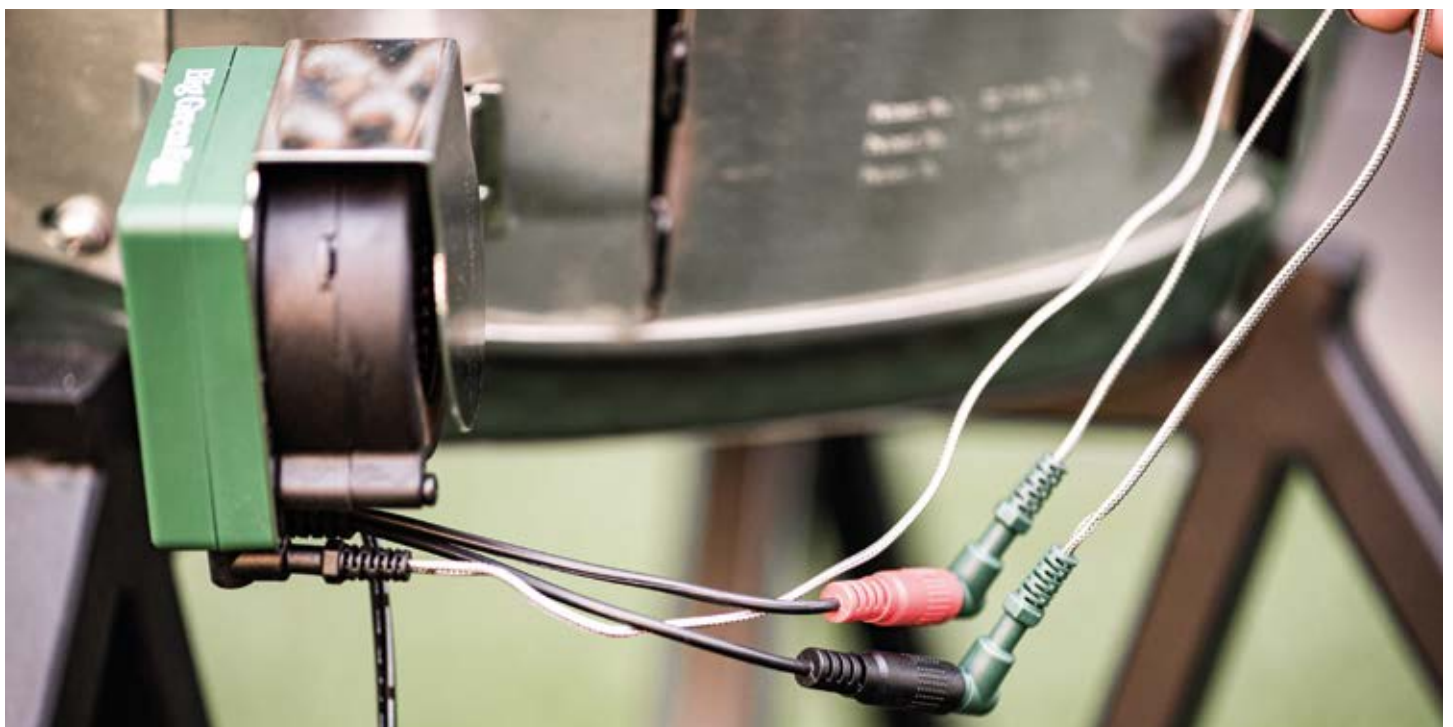





Silicone Grilling Mitt



0 665719 117083



EGGmitt

**BGE 117090**



0 665719 117090



Measuring Cups

**BGE 119551**



0 665719 119551



Cast Iron Sauce Pot with  
Basting Brush

**BGE 127822**

- Dimensioni: Ø 12 cm



0 665719 127822



Flexible Grill Light

**BGE 122940**

Luce flessibile per barbecue



0 665719 122940



Aluminum Pizza Peel

**BGE 127761**



0 665719 127761

### Silicone Grilling Mitt

**BGE 117083**

Guanto completamente impermeabile che fornisce una presa antiscivolo grazie alla stampa in silicone. Il polsino e la fodera sono realizzati in tessuto di cotone-poliestere.

- Resiste a temperature fino a 232°C
- Taglia unica

### EGGmitt

**BGE 117090**

Guanto in fibre aramidiche. Formano una barriera contro il calore, evitando che entri nello strato interno di morbido cotone. Il silicone sulla superficie garantisce una migliore presa, è adatto sia per la mano sinistra che per la destra.

### Measuring Cups

**BGE 119551**

Misurini in acciaio inox per gestire la quantità dei vostri ingredienti. Quattro misure differenti.

- 1 cup (236 ml), 1/2 cup (118 ml),
- 1/3 cup (79 ml), 1/4 cup (59 ml)

### Cast Iron Sauce Pot with Basting Brush

**BGE 127822**

Piccola ciotola in ghisa ideale per fondere del burro o riscaldare una salsa o una marinata sulla griglia del Big Green Egg. Con pennello in silicone.

- Dimensioni: Ø 12 cm

### Flexible Grill Light

**BGE 122940**

Luce flessibile e leggera, l'assistente ideale per illuminare dove è necessario. Questa pratica lampada LED è dotata di un braccio flessibile e di una base magnetica molto potente, con un morsetto per il fissaggio facile alla fascia o ai ripiani dell'Egg.

- AAA batterie incluse
- Dimensioni: 28 cm

### Aluminum Pizza Peel

**BGE 127761**

Paletta per adagiare e rimuovere la pizza dall'Egg.



Pizza Server  
**BGE 114143**

Compact Pizza Cutter  
**BGE 118974**



Beer Can Chicken Roaster  
**BGE 127754**

Cast Iron Grill Press  
**BGE 127648**



Pizza Server

**BGE 114143**

Paletta per servire pizza, focaccia e pane in modo igienico e sicuro.

- Materiale: Acciaio Inox

Compact Pizza Cutter

**BGE 118974**

Taglia pizza professionale con comoda presa di plastica che protegge il palmo della mano e una ruota in acciaio inossidabile ideale per tagliare senza sforzo una pizza in fette uguali.

- Materiale: Acciaio Inox e plastica

Beer Can Chicken Roaster

**BGE 127754**

Il Beer Can Chicken è un classico piatto americano in cui si posiziona un pollo su una mezza lattina di birra aperta. Mentre il pollo cuoce, la birra evapora lasciando la carne super morbida e succosa.

Cast Iron Grill Press

**BGE 127648**

Pressa per hamburger e tanto altro. Trattiene il calore in modo uniforme ed è facile da pulire con acqua e sapone. La pressa è caratterizzata da un robusto disco in ghisa con rivestimento protettivo e impugnatura cool-grip a forma di spirale, che garantisce una presa comoda e sicura.

- Materiale: ghisa
- Dimensioni: 16,5 cm
- Peso: 1180 gr





Grill Rings  
**BGE 002280**  
Per Egg da MN in poi.



Ceramic Poultry Roaster **BGE 119766**  
Per Egg da S in poi.



Ceramic Poultry Roaster **BGE 119773**  
Per Egg da M in poi.



Vertical Poultry Roaster **BGE 117458**  
Per Egg da S in poi.



Vertical Poultry Roaster **BGE 117441**  
Per Egg da M in poi.



Flexible Skewers  
**BGE 201348**



Bamboo Skewers  
**BGE 117465**



### Grill Rings

#### **BGE 002280**

Utilizzando i Grill Rings si evita che i peperoni, i pomodori o le cipolle (ripieni) si rovescino durante la grigliatura. Questi anelli in acciaio inossidabile sono dotati di un perno per fissare saldamente gli ortaggi e gli ingredienti che garantisce una cottura veloce e uniforme degli ingredienti.

### Ceramic Poultry Roaster

#### **BGE 119766**

Cuocere il pollo in piedi gli permette una doratura uniforme e una maggior facilità di taglio. Si può aggiungere all'interno del liquido come birra o altro per tenere umida la carne durante la cottura.

### Ceramic Poultry Roaster

#### **BGE 119773**

Supporto in ceramica per cuocere il tacchino, ideale per grigliare alla perfezione garantendo un sapore ottimale e una pelle gustosa e croccante. Si può aggiungere all'interno del liquido come birra o altro per tenere umida la carne durante la cottura.

### Vertical Poultry Roaster

#### **BGE 117458**

Supporto verticale in acciaio inox per cuocere il pollo, ideale per grigliare alla perfezione garantendo un sapore ottimale e una pelle gustosa e croccante.

### Vertical Poultry Roaster

#### **BGE 117441**

Questo Vertical Poultry Roaster in acciaio inossidabile, vi permette di preparare polli (o altro pollame di piccola taglia) e tacchini sempre perfettamente grigliati. Insieme al pollame potete cuocere anche verdure e patate, che risulteranno ancora più gustose grazie al grasso rilasciato dalla carne.

### Flexible Skewers

#### **BGE 201348**

Set di due spiedini flessibili in acciaio inox.

- Lunghezza: 60 cm

### Bamboo Skewers

#### **BGE 117465**

Supporto per spiedini di kebab, saté, frutta e verdura. Il bambù naturale è ecologico quindi altamente sostenibile.

- Dimensioni: 25 cm
- Confezione da 25 pezzi





Butcher Paper  
**BGE 127471**



Kitchen Towels 3 pz.  
**BGE 116840**



Butcher Paper  
**BGE 127471**

Carta da macellaio per avvolgere la carne e prevenire l'eventuale perdita di umidità ed ottenere un risultato tenero e succoso. La butcher paper aiuta a mantenere la temperatura costante all'interno dell'Egg, perché a differenza del foglio di alluminio non riflette il calore. Inoltre le fibre naturali di questa carta permettono alla carne di respirare e le conferiscono un sapore affumicato e una superficie croccante.

Kitchen Towels 3 pz.  
**BGE 116840**

Tre asciugamani da cucina con il colore verde dell'Egg e la scritta Big Green Egg. Oltre all'aspetto elegante, questi asciugamani sono altamente assorbenti e sono privi di peli. Sufficientemente morbidi per i bicchieri più delicati, ma resistenti per asciugarsi le mani.





Knife Set  
**BGE 117687**



Silicone Tipped Tongs  
**BGE 116857**

• Lunghezza: 30 cm



Silicone Tipped Tongs  
**BGE 116864**

• Lunghezza: 40 cm



Meat Claws  
**BGE 114099**



Stainless Steel Tool Set  
**BGE 127655**



Stainless Steel Spatola  
**BGE 127662**



### Knife Set

#### **BGE 117687**

Set composto da due coltelli con lame in acciaio inossidabile satinato ad elevato contenuto in carbonio. Il coltello da chef è indicato per un uso più grossolano, mentre lo spelucchino è adatto al lavoro più fine. L'impugnatura ergonomica permette una presa confortevole e sicura, per un controllo ottimale dei coltelli.

- Materiale: acciaio inox e carbonio
- Lunghezza lama coltello da chef: 20 cm
- Lunghezza lama spelucchino: 9 cm

### Silicone Tipped Tongs

Grazie alla finitura in silicone, queste pinze multifunzione in acciaio inox hanno un'eccellente presa antiscivolo. Potete posizionare il cibo grigliato sul vostro Egg, girarlo e toglierlo comodamente senza sforzi.



### Meat Claws

#### **BGE 114099**

Artigli in acciaio inox e impugnatura morbida ed ergonomica utili anche per maneggiare tagli grossi di carne.

### Stainless Steel Tool Set

#### **BGE 127655**

Set da tre pezzi in acciaio inox composto da una pinza, una spatola e un pennello in silicone. Ideale per posizionare, girare e marinare il cibo in modo igienico e sicuro.



Spatula  
**BGE 116888**



0 665719 116888



Stainless Steel Wide Spatula  
**BGE 127426**



0 665719 127426



Pigtail Meat Flipper  
**BGE 201515**



0 665719 201515



Kitchen Shears  
**BGE 120106**



0 665719 120106



Chef's Flavor Injector  
**BGE 119537**



0 665719 119537

Spatula  
**BGE 116888**

Paletta in acciaio inox.

- Dimensioni: 46 x 2,4 x 1,8 cm
- Peso: 35 gr

Stainless Steel Wide Spatula  
**BGE 127426**

Questo strumento multiuso è perfetto per sollevare e girare sulla griglia alimenti delicati come pesce e asparagi. L'ampio bordo smussato permette di girare agilmente anche frittate e pancake. Il manico extra-lungo in acciaio inossidabile mantiene il calore a distanza.

Pigtail Meat Flipper  
**BGE 201515**

Questo innovativo attrezzo è perfetto per girare in modo rapido, semplice e sicuro pezzi di carne e pollame, come bistecche, cotolette, cosce e filetti di pollo. Il lungo gancio in acciaio inossidabile non danneggia l'alimento ed è dotato di impugnatura in legno e cordino per poter essere appeso.

Kitchen Shears  
**BGE 120106**

Forbici in acciaio inox utili per tagliare il pollame senza sforzo, per eliminare le pinne dal pesce o tagliare le corde degli involtini.

Chef's Flavor Injector  
**BGE 119537**

La siringa da chef vi consente di inserire le marinature o altri liquidi direttamente nel cuore degli ingredienti. Questo accessorio aiuta a rendere la carne e il pollame ancora più teneri e succosi. La siringa è dotata di un doppio ago removibile da 6,5 cm, che facilita la pulizia dell'accessorio.





SpeediClean™ Long handle Scrubber

**BGE 127129**

Spazzola con spugna in fibre.



0 665719 127129

Scrubber Pads

**BGE 127143**

Spugne in fibre di legno naturali.

- Adattabili anche a BGE 127136.



0 665719 127143



Diamond-Coated Nylon Bristle Grid Scrubber

**BGE 127310**



0 665719 127310



SpeediClean™ Dual Brush Scrubber

**BGE 127136**

Spugne in fibre di legno naturali.



0 665719 127136

SpeediClean™ Long handle Scrubber

**BGE 127129**

Spazzola con spugna in fibre di legno naturali, con manico lungo. L'unico attrezzo che vi serve per pulire la griglia del vostro Egg. Contiene anche una spugna di ricambio.



Diamond-Coated Nylon Bristle Grid Scrubber

**BGE 127310**

Spazzola per la giusta manutenzione e pulizia della griglia di cottura con un lungo manico e setole resistenti di nylon con rivestimento diamantato.

SpeediClean™ Dual Brush Scrubber

**BGE 127136**

È uno strumento utile per pulire griglie in acciaio inox o ghisa e per pulire la pietra di cottura. Le spugne in fibre di legno naturali evitano la presenza di residui in acciaio sulla griglia.



Ash Tool

Rimuove facilmente la cenere dal Big Green Egg e può essere usata per distribuire la carbonella in modo uniforme prima dell'accensione.

Ash Tool

**BGE 119490**

Per Egg 2XL, XL.



0 665719 119490

Ash Tool

**BGE 119506**

Per Egg L, M.



0 665719 119506

Ash Tool

**BGE 119513**

Per Egg S, MX e MN.



0 665719 119513



Grid Cleaner  
**BGE 201324**



Ash Removal Pan  
**BGE 106049**

Per Egg da M in poi.



Grid Gripper  
**BGE 118370**



Cast Iron Grid Lifter  
**BGE 127341**



Grid Cleaner

**BGE 201324**

Pulitore per griglia. Grazie al lungo manico si può pulire l'Egg anche da caldo.

Ash Removal Pan

**BGE 106049**

Paletta per raccogliere la cenere, indispensabile quando l'Egg è montato in un tavolo. Per una corretta circolazione dell'aria è necessario che l'ossigeno e il flusso d'aria riscaldino rapidamente l'Egg alla giusta temperatura e mantengano quella temperatura. La pala della cenere si adatta perfettamente alla porta di apertura per evitare la fuoriuscita del calore.



Grid Gripper

**BGE 118370**

Pinza per spostare la griglia inox in dotazione o la piastra ceramica ed il plate setter.

Cast Iron Grid Lifter

**BGE 127341**

Aggancia e solleva in modo semplice e sicuro griglie di cottura in acciaio e ghisa.





Pins  
**BGE 700997**



8 719689 700997



Christmas Ornament  
**BGE 700478**



8 719689 700478



LED Light String  
**BGE 700898**



8 719689 700898

Pins

**BGE 700997**

Spilla con logo BGE in rilievo.

- Dimensioni: Ø 1,8 cm

Christmas Ornament

**BGE 700478**

Pallina di Natale per decorare e rendere il tuo albero di Natale unico e speciale.

- Dimensioni: 7 x 11 cm.



LED Light String

**BGE 700898**

Luci di Natale con 10 piccoli LED a forma di Egg alti circa 5 cm. Funziona con 2 batterie AA (non incluse). La corda e il portabatteria sono resistenti alle intemperie.

- Lunghezza totale: 120 cm
- Lunghezza delle luci: 90 cm circa.





REGGulator  
**BGE 117847**  
Per Egg da M in poi.



REGGulator  
**BGE 117854**  
Per Egg S, MX.



Rain Cap  
**BGE 120748**  
Per Egg da M in poi.



Rain Cap  
**BGE 121042**  
Per Egg S, MX.



Tel-Tru Temperature Gauge  
**BGE 117250**

- Dimensioni: Ø 8 cm



Tel-Tru Temperature Gauge  
**BGE 117236**

- Dimensioni: Ø 5 cm



### REGGulator

Regolatore d'aria in ghisa robusto e preciso, può essere impostato in modo molto preciso con la maniglia in silicone, che consente di aumentare o diminuire l'aria d'ingresso senza scottare le dita. Il regolatore d'aria è stato trattato con un rivestimento che impedisce la corrosione.

### Rain Cap

Coperchio anti pioggia per rEGGulator. Il Rain Cap può essere utilizzato solo in combinazione con rEGGulator.

### Tel-Tru Temperature Gauge

#### **BGE 117250**

Un termometro di ricambio per la cupola, nel caso sia necessario sostituire quello in dotazione dopo anni di utilizzo. Il termometro misura temperature comprese tra 50 e 400°C. Lo strumento con diametro di 8 cm è indicato per i modelli da L in poi.

### Tel-Tru Temperature Gauge

#### **BGE 117236**

Un termometro di ricambio per la cupola, nel caso sia necessario sostituire quello in dotazione dopo anni di utilizzo. Il termometro misura temperature comprese tra 50 e 400°C. Lo strumento con diametro di 5 cm è indicato per i modelli MN, S, MX, M.



Cast Iron Grate  
**BGE 114716**  
Per Egg 2XL, XXL.



Cast Iron Grate  
**BGE 112644**  
Per Egg XL.



Cast Iron Grate  
**BGE 103055**  
Per Egg L, MX.



Cast Iron Grate  
**BGE 103062**  
Per Egg M.



Cast Iron Grate  
**BGE 103079**  
Per Egg S, MN.



Dome  
**BGE 114433**  
Per Egg 2XL, XXL.



Dome  
**BGE 112668**  
Per Egg XL.



Dome  
**BGE 401120**  
Per Egg L.



Dome  
**BGE 401137**  
Per Egg M.



Dome  
**BGE 401144**  
Per Egg S, MX.



Dome  
**BGE 112224**  
Per Egg MN.



Fire Ring  
**BGE 120977**  
Per Egg 2XL.



Fire Ring  
**BGE 114457**  
Per Egg XXL.



Fire Ring  
**BGE 401212**  
Per Egg XL.



Fire Ring  
**BGE 401229**  
Per Egg L.



Fire Ring  
**BGE 401243**  
Per Egg M.



Fire Ring  
**BGE 115607**  
Per Egg MX.



Fire Ring  
**BGE 401250**  
Per Egg S.



Fire Ring  
**BGE 112194**  
Per Egg MN.



### Cast Iron Grate

Posizionata all'interno del focolare, ha una struttura perforata che consente all'aria di salire verso l'alto all'interno dell'Egg e alla cenere di rimanere nella parte bassa del braciere in modo da agevolarne la rimozione al termine della cottura.

### Dome

Il coperchio in ceramica a forma di cupola, con camino, può essere aperto e chiuso agevolmente grazie al meccanismo a molla. Il materiale ceramico presenta una doppia smaltatura protettiva. Le proprietà isolanti e di ritenzione del calore del materiale creano un flusso di aria all'interno dell'Egg, in modo che le pietanze vengano cotte in modo uniforme e gustoso.

### Fire Ring

È posizionato sopra l'area di combustione e sostiene sia la piastra per la cottura indiretta che le griglie di cottura.



Fire box  
**BGE 120984**  
Per Egg 2XL.



Fire box  
**BGE 114440**  
Per Egg XXL.



Fire box  
**BGE 112637**  
Per Egg XL.



Fire box  
**BGE 401175**  
Per Egg L.



Fire box  
**BGE 401182**  
Per Egg M.



Fire box  
**BGE 115591**  
Per Egg MX.



Fire box  
**BGE 401199**  
Per Egg S.



Fire box  
**BGE 112187**  
Per Egg MN.



Base  
**BGE 120946**  
Per Egg 2XL.



Base  
**BGE 114426**  
Per Egg XXL.



Base  
**BGE 112620**  
Per Egg XL.



Base  
**BGE 401076**  
Per Egg L.



Base  
**BGE 401083**  
Per Egg M.



Base  
**BGE 115577**  
Per Egg MX.



Base  
**BGE 401090**  
Per Egg S.



Base  
**BGE 401106**  
Per Egg MN.



**Fire box**  
Il focolare viene posizionato all'interno della base e deve essere riempito di carbone vegetale. Grazie alle sue sofisticate aperture e aree di ventilazione, il flusso dell'aria viene mantenuto costante e ottimale quando il sistema superiore di controllo della temperatura (rEGGulator) e quello inferiore di aerazione sono aperti.

**Base**  
Ceramica isolata straordinariamente durevole. Resiste alle scheggiature e non si sbiadisce.





Band Assembly Kit  
**BGE 121271**  
Per Egg 2XL.



Band Assembly Kit  
**BGE 117908**  
Per Egg XL.



Band Assembly Kit  
**BGE 117984**  
Per Egg L.



Band Assembly Kit  
**BGE 120021**  
Per Egg M.



Band Assembly Kit  
**BGE 126870**  
Per Egg MX e S.



Band Assembly Kit  
**BGE 117922**  
Per Egg MN.



Gasket Kit  
**BGE 113726**  
Per Egg 2XL, XL, L.



Gasket Kit  
**BGE 113733**  
Per Egg M, MX, S, MN.



**Band Assembly Kit**  
L'ingegnoso sistema "Easy to Lift" brevettato consente di aprire e chiudere il coperchio in ceramica con una forza minima.

**Gasket Kit**  
Con il tempo, la guarnizione in feltro sul bordo superiore della base in ceramica e sul fondo del coperchio in ceramica si usura. Poiché il bordo in feltro protegge la ceramica e garantisce una perfetta circolazione dell'aria, è necessario sostituirlo con regolarità. Puoi farlo facilmente con questo kit di guarnizioni. Il rotolo di feltro è autoadesivo e semplice da applicare. Per ogni modello di Egg è disponibile un rotolo di feltro autoadesivo coordinato. Il feltro può sopportare temperature estreme e non richiede l'uso di colla. L'applicazione è davvero molto semplice.





Torna all'indice del catalogo

Visita il sito [kunzigroup.com](http://kunzigroup.com)



# LOTUSGRILL®

---

THE SMOKELESS CHARCOAL GRILL



# LOTUSGRILL





**LOTUSGRILL®**  
THE SMOKELESS CHARCOAL GRILL



LotusGrill è marchio esclusivo nella produzione di innovativi barbecue compatti. Con LotusGrill potrete realizzare le vostre grigliate ovunque: sul balcone, in terrazza, in barca o in campeggio. È infatti dotato di un innovativo sistema di aerazione con ventola che attraverso l'ingresso dell'aria alimenta l'accensione e permette la gestione della temperatura.

Lo speciale design della griglia fa sì che il grasso della carne non scivoli direttamente sulla carbonella, evitando così la diffusione di fumo e fastidiosi odori, garantendo una cottura a basso contenuto di grassi. Per questo motivo i barbecue LotusGrill non producono sostanze nocive (ad esempio, idrocarburi policiclici aromatici, nitrosammine, benzopirene, acrilammidi) come le griglie convenzionali a carbone.

LotusGrill inoltre è molto facile da usare e da maneggiare grazie al suo semplice ma sofisticato design. La sua costruzione a doppia calotta, mantiene il guscio esterno freddo e sempre pulito, permettendo di spostarlo anche durante la cottura. La griglia e la ciotola interna, essendo in acciaio inossidabile, possono essere facilmente smontate e messe in lavastoviglie. Per il trasporto, basterà riporre il LotusGrill nella pratica borsa in dotazione.

Distribuito in Italia da:

 **KÜNZI**  
PROUD. FAMILY. COMPANY. Since 1936

# Il Barbecue SENZA FUMO



reddot design award  
winner

**DESIGN PLUS**

IL BARBECUE DA TAVOLO PRATICO E SICURO  
A CARBONELLA!

NON PRODUCE FUMO, PRONTO PER  
GRIGLIARE IN POCHI MINUTI GRAZIE ALLA  
VENTILAZIONE A BATTERIE

#### GRIGLIARE OVUNQUE

Il piacere di grigliare dove e quando vuoi: in balcone, in terrazza, in campeggio, in barca... LotusGrill è leggero, si trasporta e si ripone nella pratica borsa in dotazione.

#### USO IMMEDIATO E SICURO

Il LotusGrill ha un ventilatore a batteria integrato, che assicura l'effetto soffietto. La carbonella viene accesa in modo corretto e il grill è pronto velocemente. Il pulsante di accensione ha la funzione di controllo termico. Più aria viene immessa, più velocemente brucia il carbone e più caldo si sprigiona. LotusGrill è molto facile da smontare. La griglia e la ciotola interna possono essere comodamente lavate in lavastoviglie.

La carbonella brucia in un contenitore chiuso all'interno del LotusGrill. Non può cadere nulla, nemmeno in caso di ribaltamento del grill. La griglia infatti può essere fissata al guscio esterno con due fibbie, questo impedisce a ciotola e contenitori interni di muoversi. Grazie alla costruzione a doppio guscio la ciotola esterna non sarà mai calda. Non ci si può scottare toccandola. Il grill può essere spostato anche durante la cottura.

#### GRIGLIARE SANO E ECOLOGICO

Il Barbecue LotusGrill dà al cibo un basso contenuto di grassi e calorie. Lo speciale design del grill non fa colare il grasso nella carbonella durante la cottura e non lo fa bruciare, così non produce sostanze dannose (ad es. idrocarburi aromatici policiclici, nitrosammine, benzopirene, acrilammidi) come una tradizionale griglia a carbone.

La temperatura di cottura del LotusGrill è regolabile con precisione.

Vincitore del premio **Barbecue Award 2012** questo fantastico grill funziona a carbonella ed è ventilato con un sistema brevettato a batteria.

In soli 4 minuti otterrete una griglia bollente pronta per cuocere le vostre verdure, la vostra carne ed il vostro pesce con tutta la fragranza della buona cottura a carbone e senza fumo, in quanto il grasso non sgocciolerà sulla carbonella.

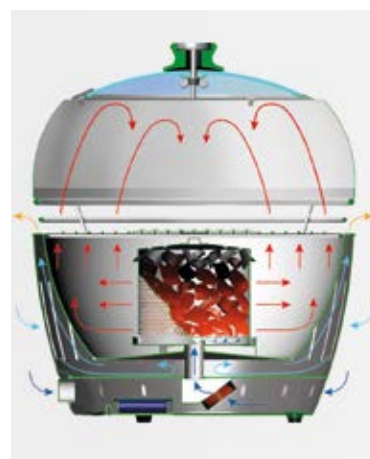

GRIGLIA



COPERCHIO PER IL  
CONTENITORE DELLA  
CARBONELLA



CONTENITORE  
DELLA CARBONELLA



CIOTOLA INTERNA

raccoglie i grassi che gocciolano  
attraverso la griglia e trattiene il calore  
permettendo al cestello esterno  
di non scottare.

SISTEMA DI  
BLOCCAGGIO (1)

garantisce che tutti i  
componenti del barbecue  
rimangano perfettamente  
uniti anche in caso  
di rovescio.



PIANO DI  
ACCENSIONE

sul quale distribuire il gel  
per la fase di accensione.

MANOPOLA  
CON SPIA LUMINOSA

regola la ventilazione aumentando o  
diminuendo la temperatura sulla griglia,  
accensione e spegnimento.

CESTELLO ESTERNO  
CON VANO BATTERIE  
INTEGRATO

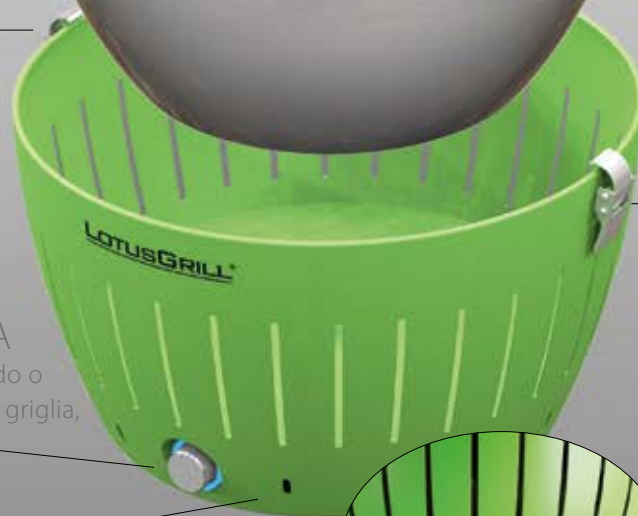

SISTEMA DI  
BLOCCAGGIO (2)

garantisce che tutti i  
componenti del barbecue  
rimangano perfettamente  
uniti anche in caso  
di rovescio.



INGRESSO CAVO  
ALIMENTAZIONE  
USB







LotusGrill Mini  
**LG G28 U**

- Colore antracite



4 260023 010721



LotusGrill Mini  
**LG G28 U OR**

- Colore arancione



4 260023 010776



LotusGrill Mini  
**LG G28 U GR**

- Colore verde



4 260023 010769



LotusGrill Mini  
**LG G28 U RD**

- Colore rosso



4 260023 010738



LotusGrill Mini  
**LG G28 U BL**

- Colore blu



4 260023 010752



LotusGrill Mini  
**LG G28 U PU**

- Colore viola



4 260023 010745

LotusGrill Mini è stato progettato specificamente per il tempo libero e il viaggio. Il modello più compatto e leggero, facile da portare con sé ovunque, ideale per grigliare in barca, per i campeggiatori ed escursionisti amanti della griglia a carbonella.

#### LotusGrill Mini

##### **LG G28 U ..**

Barbecue compatto e portatile con batterie e cavo di alimentazione USB.

- Griglia con doppia ghiera sul perimetro
- Coperchio per il contenitore della carbonella
- Contenitore della carbonella
- Piano di accensione
- Guscio interno
- Guscio esterno con vano batterie integrato
- Fibbie di bloccaggio in acciaio inox
- Sistema di ventilazione combinato di accensione spegnimento e regolatore di calore con spia luminosa
- Borsa da trasporto
- Materiale: acciaio inox, acciaio e plastica
- Alimentazione: 4 batterie AA (1,5 V)
- Cavo di alimentazione USB
- Dimensioni griglia: Ø 25,8 cm
- Dimensioni: 29,2 x 21 cm
- Peso: 2,8 kg





LotusGrill Standard  
**LG G34 U**

- Colore antracite



4 260023 010820



LotusGrill Standard  
**LG G34 U OR**

- Colore arancione



4 260023 010868



LotusGrill Standard  
**LG G34 U GR**

- Colore verde



4 260023 010844



LotusGrill Standard  
**LG G34 U RD**

- Colore rosso



4 260023 010837



LotusGrill Standard  
**LG G34 U BL**

- Colore blu



4 260023 010875



LotusGrill Standard  
**LG G34 U PU**

- Colore viola



4 260023 010851

LotusGrill Standard è il modello più venduto. Barbecue portatile ideale per esterno e interno, ricaricabile tramite cavo USB, pratico e veloce. In sei colori brillanti.

#### LotusGrill Standard

##### **LG G34 U ..**

Barbecue con batterie e cavo di alimentazione USB.

- Griglia con doppia ghiera sul perimetro
- Coperchio per il contenitore della carbonella
- Contenitore della carbonella
- Piano di accensione
- Guscio interno
- Guscio esterno con vano batterie integrato
- Fibbie di bloccaggio in acciaio inox
- Sistema di ventilazione combinato di accensione/spengimento e regolatore di calore con spia luminosa
- Borsa da trasporto
- Materiale: acciaio inox, acciaio e plastica
- Alimentazione: 4 batterie AA (1,5 V)
- Cavo di alimentazione USB
- Dimensioni griglia: Ø 32 cm
- Dimensioni: 35 x 23,4 cm
- Peso: 3,7 kg







LotusGrill XL  
**LG G435 U**

- Colore nero



4 260023 010882



LotusGrill XL  
**LG G435 U OR**

- Colore arancione



4 260023 010929



LotusGrill XL  
**LG G435 U GR**

- Colore verde



4 260023 010905



LotusGrill XL  
**LG G435 U RD**

- Colore rosso



4 260023 010899



LotusGrill XL  
**LG G435 U BL**

- Colore blu



4 260023 010936



LotusGrill XL  
**LG G435 U PU**

- Colore viola



4 260023 010912

Il LotusGrill XL è il fratello maggiore di tutta la linea e segue gli stessi principi. Quasi uguale in altezza, ha un diametro decisamente XL. La griglia presenta una maggiore superficie di cottura ed è ideale per cucinare per gruppi di più di 10 persone. Il contenitore della carbonella utilizza solo 400 gr di prodotto e permette di cucinare fino a 90 minuti.

LotusGrill XL  
**LG G435 U ..**

Barbecue con batterie e cavo di alimentazione USB.

- Griglia con doppia ghiera sul perimetro
- Coperchio per il contenitore della carbonella
- Contenitore della carbonella
- Piano di accensione
- Guscio interno
- Guscio esterno con vano batterie integrato
- Fibbie di bloccaggio in acciaio inox
- Sistema di ventilazione combinato di accensione/spengimento e regolatore di calore con spia luminosa
- Borsa da trasporto
- Materiale: acciaio inox, acciaio e plastica
- Alimentazione: 4 batterie AA (1,5 V)
- Cavo di alimentazione USB
- Dimensioni griglia: Ø 40,5 cm
- Dimensioni: 43,5 x 25,7 cm
- Peso: 6,5 kg







Universal Stand

**LG US**

- Per LotusGrill Mini, Standard e XL.



Universal Stand

**LG US**

Supporto universale regolabile, pratico e veloce si adatta perfettamente a tutte le misure del LotusGrill.

- Per LotusGrill Mini, Standard e XL.
- Materiale: acciaio inox, plastica, nylon
- Borsa per il trasporto inclusa
- Dimensione: 8 x 8 x 82 cm (con borsa)



Cappa in acciaio inox

**LG COPA28**

- Per LotusGrill Mini



4 260023 011124



Cappa in acciaio inox

**LG COPA34**

- Per LotusGrill Standard



4 260023 011131



Cappa in acciaio inox e vetro

**LG COP SG 34**

- Per LotusGrill Standard



4 260023 012053



Cappa in acciaio inox e vetro

**LG COP SG 435**

- Per LotusGrill XL



4 260023 012060



Coperchio in vetro

**LG COPV34**

- Per LotusGrill Standard



4 260023 019816

Cappa in acciaio inox

**LG COPA ..**

Cappa per LotusGrill in acciaio inox. Consente una cottura veloce e costante grazie a una migliore distribuzione del calore.

- Per LotusGrill Mini o Standard
- Pomolo con termometro integrato

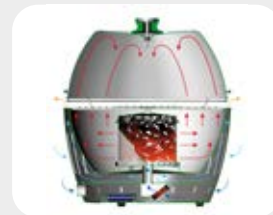

Cappa in acciaio inox e vetro

**LG COP ..**

Cappa per LotusGrill in acciaio inox con una parte di superficie in vetro temprato trasparente.

Consente una cottura veloce e costante grazie a una migliore distribuzione del calore. Grazie alla cappa si può cuocere, arrostitire e cucinare alla griglia a bassa temperatura o semplicemente mantenere il cibo caldo.

- Per LotusGrill Standard o XL
- Pomolo con termometro integrato
- Lavabile in lavastoviglie



Coperchio in vetro

**LG COPV34**

Coperchio per LotusGrill in vetro temprato.

Consente una cottura veloce e costante grazie a una migliore distribuzione del calore.

- Per LotusGrill Standard
- Completamente trasparente
- Pomolo con termometro integrato
- Lavabile in lavastoviglie





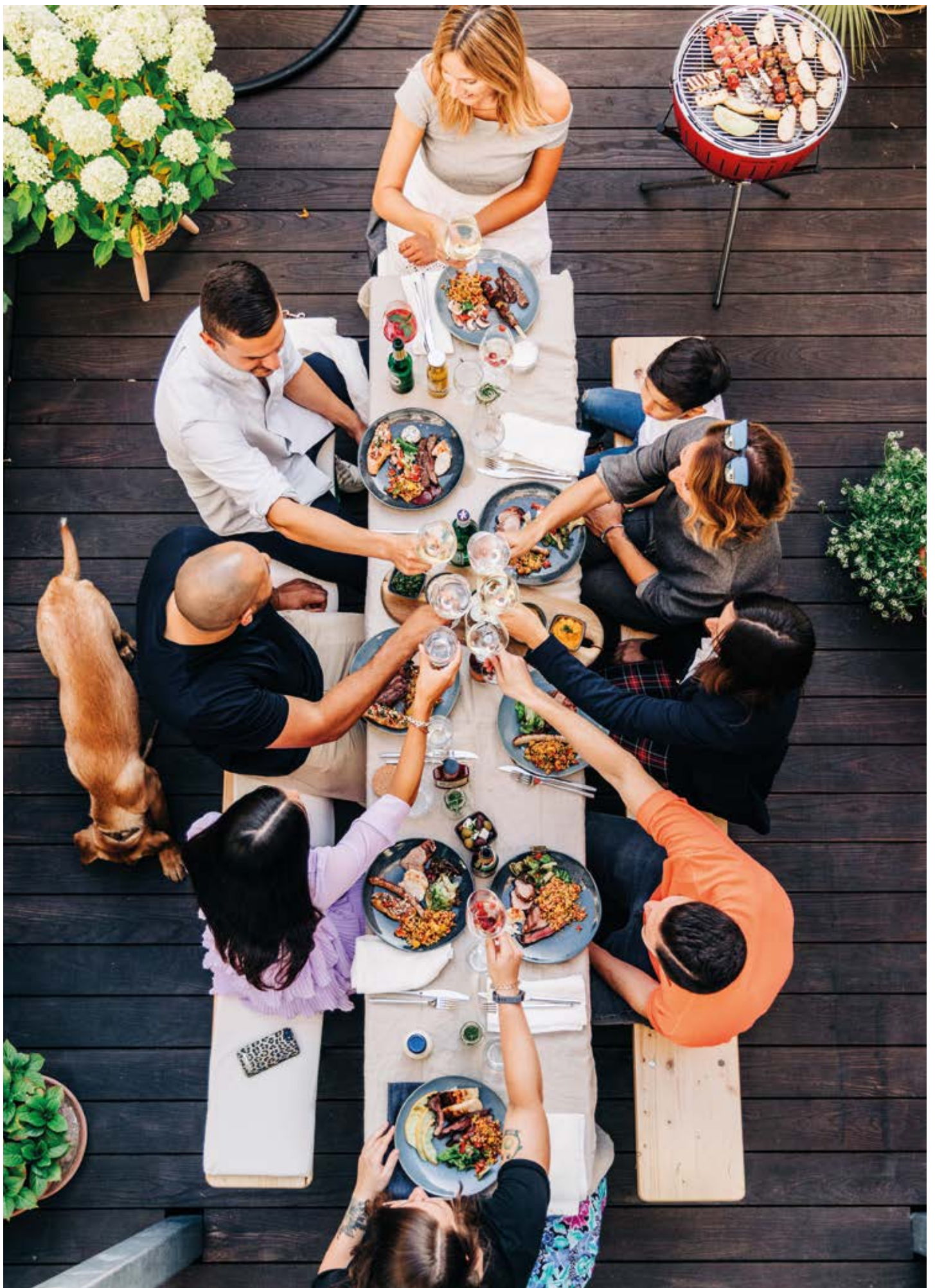





Piastra Teppanyaki

**LG PG34**

- Per LotusGrill Standard



4 260023 019854



Piastra Teppanyaki XL

**LG PG435**

- Per LotusGrill XL



4 260023 010318

Piastra Teppanyaki

**LG PG34**

Progettata per posizionarsi perfettamente sopra la griglia del LotusGrill ma può essere utilizzata anche senza, direttamente appoggiata sulla carbonella. La piastra può essere utilizzata da entrambi i lati: da un lato con superficie liscia e dall'altro con superficie grigliata.

Facile da pulire grazie allo speciale rivestimento antiaderente LOTAN®.

- Per LotusGrill Standard



Piastra Teppanyaki XL

**LG PG435**

Progettata per posizionarsi perfettamente sopra la griglia del LotusGrill, ma può essere utilizzata anche senza, direttamente appoggiata sulla carbonella. La piastra può essere utilizzata da entrambi i lati: da un lato con superficie liscia e dall'altro con superficie grigliata.

Facile da pulire grazie allo speciale rivestimento antiaderente LOTAN®.

- Per LotusGrill XL



Pietra con sostegno

**LG P34SET**

- Per LotusGrill Standard



4 260023 010141



Pietra con sostegno

**LG P435SET**

- Per LotusGrill XL



4 260023 018703



Griglia forata

**LG GR34F**

- Per LotusGrill Standard



4 260023 010684

Pietra con sostegno

**LG P34SET**

Pietra per LotusGrill con sostegno integrato

- Per LotusGrill Standard

Pietra con sostegno

**LG P435SET**

Pietra per LotusGrill con sostegno integrato.

- Per LotusGrill XL



Griglia forata

**LG GR34F**

Progettata per posizionarsi perfettamente sopra la griglia del LotusGrill, ma si può utilizzare anche direttamente appoggiata sulla carbonella. Facile da pulire grazie allo speciale rivestimento antiaderente LOTAN®.

- Per LotusGrill Standard





Pinza Lotus Grill  
**LG PINZA**

- Colore antracite



4 260023 011926



Pinza Lotus Grill  
**LG PINZA OR**

- Colore arancione



4 260023 011940



Pinza Lotus Grill  
**LG PINZA GR**

- Colore verde



4 260023 011834



Pinza Lotus Grill  
**LG PINZA RD**

- Colore rosso



4 260023 011964



Pinza Lotus Grill  
**LG PINZA BL**

- Colore blu



4 260023 011810



Pinza Lotus Grill  
**LG PINZA PU**

- Colore viola



4 260023 011827

Pinza Lotus Grill

**LG PINZA ..**

Pratica pinza per LotusGrill in silicone idoneo per alimenti e resistente al calore.

- Lavabili in lavastoviglie.









Porta carbonella  
**LG PC28**

• Per LotusGrill Mini



4 260023 010783



Porta carbonella  
**LG PC34**

• Per LotusGrill



4 260023 017263



Porta carbonella  
**LG PC435**

• Per LotusGrill XL



4 260023 010301

Porta carbonella

**LG PC28**

Porta carbonella di ricambio per LotusGrill mini.

Porta carbonella

**LG PC34**

Porta carbonella di ricambio per LotusGrill standard.

Porta carbonella

**LG PC435**

Porta carbonella di ricambio per LotusGrill XL.



Carbonella

**LG BK 25**

• Carbonella da 2,5 kg



4 260023 010400



Carbonella

**LG BK**

• Carbonella da 1 kg



4 260023 019984

Carbonella

**LG BK 25**

Carbonella per LotusGrill in faggio da 2,5 kg.

Carbonella

**LG BK**

Carbonella per LotusGrill in faggio da 1 kg.



Carbonella Quebracho Blanco

**KK BK**

- Carbonella da 2 kg



8 021543 028865



Gel per accensione

**LG GEL500**

- Capacità: 500 ml



4 260023 010653



Gel per accensione

**LG GEL**

- Capacità: 200 ml



4 260023 011841



Spray pulitore

**LG PULITORE 750**

- Capacità: 750 ml



4 260023 019977



Sacchetti

**LG SACCHETTI**

- Display da 12 pz.



4 260023 017010

Carbonella Quebracho Blanco

**KK BK**

Questa carbonella di legno di Quebracho Blanco (made in Paraguay) è ottimizzata per l'utilizzo con LotusGrill, la confezione è sufficiente fino a un massimo di 15 applicazioni.

- Carbonella da 2 kg

Gel per accensione

**LG GEL ..**

Gel combustibile inodore per l'accensione del barbecue LotusGrill.

Non utilizzare per bruciatori ad alcool.

- Composizione: etanolo, colorante
- Altamente infiammabile



Spray pulitore

**LG PULITORE 750**

Spray pulitore per barbecue o forno.

- Capacità: 750 ml

Sacchetti

**LG SACCHETTI**

Confezione da 8 sacchetti per barbecue o forno utile per mantenere la griglia sempre pulita e non bruciare gli alimenti. Ideale per marinare (salsa e vino).

- Display da 12 pz.







Torna all'indice del catalogo

Visita il sito [kunzigroup.com](http://kunzigroup.com)



# OONI







Kristian Tapaninaho nasce in Finlandia da una famiglia di panettieri. Amante della cucina outdoor e del cibo genuino e cotto a legna, si trasferisce a Londra con la moglie Darina. Entrambi si rendono conto della forte esigenza di dover creare un accessorio che concili il piacere di mangiare all'aperto cibi genuini con il gusto di assaporare l'autentica pizza cotta con il forno a legna. Dopo diversi prototipi e svariati test nasce nel 2012 il primo forno per pizza Ooni, alimentato a pellet.

Oggi sul mercato ci sono diversi modelli di forni per pizza Ooni, tutti i modelli riscaldano fino a 500 °C e riescono a cuocere una pizza in soli 60 secondi.

La qualità dei prodotti Ooni e la loro leggerezza e comodità di trasporto rendono questi forni compagni eccezionali per le attività all'aria aperta.

Ooni ha sede principale in Scozia ed è diventata una premiata impresa globale a conduzione familiare: forni e accessori sono molto amati e venduti in oltre 80 paesi. L'azienda invece si posiziona 10ª in classifica nel Sunday Times Fast Track, le 100 aziende in più rapida crescita del Regno Unito.

Distribuito in Italia da:





## INNOVATORI

Ooni ha rivoluzionato completamente il panorama della cucina all'aperto quando ha lanciato sul mercato il primo forno al mondo per pizza, portatile e alimentato a pellet. Sei anni dopo, hanno continuato a definire la categoria dei forni per pizza all'aperto con il lancio di altri modelli: Ooni Karu, Ooni Koda, Ooni Fyra e una gamma completa di accessori indispensabili e di qualità, prodotti per offrire la migliore esperienza di cottura.

I forni per pizza Ooni riuniscono gli amanti del cibo per esperienze gastronomiche eccezionali. Progettati per l'esterno, portatili e facilmente trasportabili. Cucinare con Ooni significa servire fantastici piatti nel proprio giardino, in spiaggia o in qualsiasi spazio all'aperto.

**OONI È IN GRADO DI CUOCERE  
L'AUTENTICA PIZZA COTTA A  
LEGNA OVUNQUE ALL'APERTO IN  
SOLI 60 SECONDI!**

DUE ANNI DI GARANZIA



Ooni Koda è un forno pluripremiato, vincitore di una Vesta nel 2019 per l'innovazione di Ooni nel design e nella tecnologia dei prodotti.





### ULTRA EFFICIENTI

#### Tutti meritano un'ottima pizza.

Innovativi forni per pizza che rendono la cottura della pizza incredibilmente veloce, facile e conveniente. Per fare una pizza bisognerebbe usare molta energia; Ooni Koda, Ooni Karu e Ooni Fyra raggiungono il doppio della temperatura dei forni domestici in circa 20 minuti o meno e hanno un costo inferiore rispetto ai tradizionali forni a legna permanenti.

#### Ooni, progettati con cura.

Forni per pizza per soddisfare una vasta gamma di esigenze di cottura con il fuoco e con la brace. Sia che si preferisca cucinare con legna, a pellet, a carbone o a gas, i forni Ooni sono versatili e offrono la flessibilità di usare diversi combustibili. Questo li rende adatti ad ogni esigenza.

### PIZZA E NON SOLO...

La vera eccezionale pizza napoletana, pesce, arrosto e carni di grosso taglio, verdure al forno, bistecche scottate e persino pane fresco, cucinare con Ooni significa creare incredibili piatti con la qualità dei ristoranti.





## Ooni Volt 12 forno elettrico portatile

### **OON UU-P12B00**

Il primo forno per pizza Ooni completamente elettrico, per uso interno ed esterno con coibentazione avanzata, per trattenere al massimo il calore e resistere agli agenti atmosferici. Il design elegante è caratterizzato da due maniglie laterali incorporate che semplificano il trasporto e permettono un facile posizionamento su qualsiasi bancone da cucina di dimensioni standard. Grazie al bilanciamento della temperatura con manopola è possibile cuocere diversi stili di pizza.

- Materiale: guscio in acciaio al carbonio verniciato a polvere
- Manopole per la regolazione e il bilanciamento della temperatura e timer incorporate, per un'esperienza di cottura estremamente precisa
- Ampia superficie di cottura 33 cm
- Sportello coibentato in vetro con profilo in alluminio e maniglia cool-touch
- Spegnimento automatico anti sperco dopo 45 minuti
- Funzione Boost opzionale riduce il tempo di attesa tra una cottura e l'altra, permette alla pietra refrattaria di tornare rapidamente in temperatura
- Indicatori a luci LED monitorano lo stato della temperatura
- Pizza in soli 90 secondi
- Raggiunge 450°C in soli 20 minuti
- Dimensioni: 61,7 x 52,9 x 27,9 cm
- Peso: 17,8 Kg



Ooni Volt 12 forno elettrico portatile

**OON UU-P12B00**



5 060568 346748







Ooni Karu 12G forno portatile a legna o carbone vegetale o gas  
**OON UU-P25100**



Ooni Karu 12G forno portatile a legna o carbone vegetale o gas

**OON UU-P25100**

Il forno per pizza multi-combustibile portatile più avanzato al mondo, utilizzabile con legna o carbone vegetale per un'esperienza di cottura tradizionale, oppure con il bruciatore a gas (non incluso), con un consumo di gas del 36% in meno rispetto ai modelli precedenti. Il forno Ooni Karu 12G unisce prestazioni ottimali a un design pregiato. Le dimensioni ridotte, il corpo verniciato a polvere resistente agli agenti atmosferici e la silhouette elegante rendono Karu 12G il forno ideale per l'utilizzo su qualsiasi balcone, giardino o cucina all'aperto. Compatibile con tutti gli accessori per il Karu 12, come il bruciatore a gas e la custodia da trasporto.

- Materiale: guscio in acciaio al carbonio verniciato a polvere
- Ampia superficie di cottura Ø 33,7 cm ideale per pizze da Ø 30 cm
- Pietra refrattaria in cordierite spessa 15 mm
- Sportello coibentato in vetro borosilicato con tecnologia ClearView™ per prevenire l'accumulo di fuliggine e cenere sullo sportello, con maniglia con tecnologia SureGrab™, che rimane fresca al tatto anche quando il forno raggiunge i 500°C.
- Termometro analogico integrato, per controllare facilmente la temperatura
- Pizza in soli 60 secondi
- Raggiunge 450°C in soli 15 minuti
- Dimensioni: 74,5 x 72,8 x 41,7 cm
- Peso: 15,5 Kg







Ooni Karu 16 forno portatile a legna o carbone vegetale o gas  
**OON UU-P0E400**



Ooni Karu 16 forno portatile a legna o carbone vegetale o gas

**OON UU-P0E400**

Forno portatile con opzioni multiple di combustibile per la massima versatilità di cottura, può essere alimentato da vero legno o carbone vegetale o gas. Raccomandato per uso domestico dall'Associazione Verace Pizza Napoletana. In grado di cucinare l'autentica pizza con diametro di 40 cm in qualsiasi spazio all'aperto in soli 60 secondi grazie a un flusso d'aria più efficiente, un maggiore isolamento del forno e una migliore visibilità.

- Materiale: corpo in acciaio al carbonio verniciato e acciaio inox
- Nuovo design della bocca del forno in vetro trasparente con tecnologia ViewFlame™ aumenta la visibilità e mantiene un maggiore isolamento della temperatura interna
- Raggiunge i 500°C (950°F) in soli 15 minuti
- Termometro digitale per visualizzare la temperatura interna del forno (batterie incluse)
- Pizza in soli 60 secondi
- Può funzionare anche a gas solo in presenza dell'accessorio bruciatore OON UU-P0EF00
- Dimensioni: 50 x 81,5 x 83,7 cm
- Superficie di cottura: 42,42 x 42,42 cm
- Peso: 28,4 Kg



Ooni Koda è un forno pluripremiato, vincitore di una Vesta nel 2019 per l'innovazione di Ooni nel design e nella tecnologia dei prodotti.

Ooni Koda forno portatile a gas

**00N UU-P07000**

Forno portatile alimentato a gas, in grado di cucinare l'autentica pizza cotta su pietra in qualsiasi spazio all'aperto in soli 60 secondi. Accensione istantanea e controllo del calore regolabile. Dal design eccezionale, progettato per essere pratico e facile da utilizzare. Maneggevole e leggero ideale per i pranzi all'aperto si può portare ovunque. Raggiunge la temperatura di 500°C pronto per cuocere entro 10 minuti dall'accensione.

- Materiale: corpo in acciaio inox isolato con fibra di ceramica verniciato a polvere. Scocca in acciaio al carbone isolata e verniciata a polvere
- All'interno piastra in pietra di cordierite larga 30 cm (spessore 10 mm)
- Pizza in soli 60 secondi
- Manopola di controllo gas per accensione e regolazione della fiamma
- Gambe pieghevoli
- Dimensioni: 40 x 63 x 29,5 cm
- Peso: 9,25 Kg



Ooni Koda forno portatile a gas  
**00N UU-P07000**



5 060568 341231





Ooni Koda 16 forno portatile a gas

**OON UU-POB400**

5 060568 343105

## Ooni Koda 16 forno portatile a gas

**OON UU-POB400**

Forno portatile alimentato a gas, in grado di cucinare l'autentica pizza cotta su pietra in qualsiasi spazio all'aperto in soli 60 secondi. L'ampia apertura del forno e il grande piano di cottura permette di cuocere pizze del diametro di circa 40 cm. Accensione istantanea e controllo del calore regolabile. Dal design eccezionale, progettato per essere pratico e facile da utilizzare. Maneggevole e leggero ideale per i pranzi all'aperto, si può portare ovunque. Raggiunge la temperatura di 500°C pronto per cuocere entro 25 minuti dall'accensione.

- Materiale: corpo in acciaio inox isolato con fibra di ceramica verniciata a polvere. Scocca in acciaio al carbone isolata e verniciata a polvere
- All'interno piastra in pietra di cordierite larga 40 cm (spessore 10 mm)
- Pizza in soli 60 secondi
- Manopola di controllo gas per accensione e regolazione della fiamma
- Gambe pieghevoli
- Dimensioni: 60 x 60 x 35cm
- Peso: 18 Kg







Ooni Fyra forno portatile a pellet di legno  
**00N UU-P0AD00**



5 060568 343037

### Ooni Fyra forno portatile a pellet di legno

#### **00N UU-P0AD00**

Forno portatile alimentato a pellet di legno e in grado di cucinare l'autentica pizza cotta su pietra, con i sapori del forno a legna, in qualsiasi spazio all'aperto in soli 60 secondi. Accensione istantanea e controllo del calore regolabile. Progettato per essere veloce, pratico e facile da utilizzare, per essere maneggevole e leggero e per essere portato ovunque. Raggiunge la temperatura di 500°C pronto per cuocere entro 15 minuti dall'accensione.

- Materiale: corpo in acciaio inox isolato con fibra di ceramica verniciato a polvere. Scozza in acciaio al carbone isolata e verniciata a polvere
- All'interno piastra in pietra di cordierite larga 30 cm (spessore 10 mm)
- Pizza in soli 60 secondi
- Camino e tramoggia a pellet (staccabili)
- Gambe pieghevoli
- Dimensioni: 74,2 x 72,6 x 39,4 cm
- Peso: 10 Kg





Pala in legno 30,5cm  
**OON UU-P08200**



5 060568 341590



Pala in legno 35,5cm  
**OON UU-P08300**



5 060568 341606



Pala in legno 40,5cm  
**OON UU-P08900**



5 060568 344409

Pala in legno 30,5cm

**OON UU-P08200**

Pala classica in legno utile come piano per impastare la tua pizza e farla scorrere nel forno facilmente. Il bordo sottile la rende maneggevole e facile da sollevare. Adatta anche come tagliere per affettare e servire.

- Materiale: Bamboo
- Dimensioni: 51 x 31 x 2 cm
- Peso: 1 Kg

Pala in legno 35,5cm

**OON UU-P08300**

Pala classica in legno utile come piano per impastare la tua pizza e farla scorrere nel forno facilmente. Il bordo sottile la rende maneggevole e facile da sollevare. Adatta anche come tagliere per affettare e servire.

- Materiale: Bamboo
- Dimensioni: 58 x 36 x 2 cm
- Peso: 1,3 Kg

Pala in legno 40,5cm

**OON UU-P08900**

Pala classica in legno utile come piano per impastare la tua pizza e farla scorrere nel forno facilmente. Il bordo sottile la rende maneggevole e facile da sollevare. Adatta anche come tagliere per affettare e servire.

- Materiale: Bamboo
- Dimensioni: 64 x 40 x 1,5 cm
- Peso: 1,7 Kg





Padella in ghisa per Frittura  
**OON UU-P08C00**



5 060568 342023

Padella in ghisa per Frittura

**OON UU-P08C00**

Padella liscia ideale per cuocere carne, frutti di mare, verdure e molto altro. Il manico rimovibile dal design esclusivo è molto pratico, consente infatti di portare direttamente a tavola i cibi caldi appena sfornati.

La confezione contiene: una padella con manico in ghisa removibile e una base di legno utilizzabile anche come tagliere.

- Compatibile con tutti i forni per pizza Ooni
- Materiale: ghisa, legno certificato FSC
- Dimensioni piastra (interno): 24,7 x 14,3 x 2,6 cm
- Dimensioni piastra (esterno): 31 x 15,9 x 3 cm
- Peso: 2,6 Kg

Bistecchiera in ghisa

**OON UU-P1AA00**

Bistecchiera ideale per cuocere carne e verdure. Il manico rimovibile dal design esclusivo è molto pratico, consente infatti di portare direttamente a tavola i cibi caldi appena sfornati. La confezione contiene: una bistecchiera con manico in ghisa removibile e una base in acciaio inox.

- Compatibile con tutti i forni per pizza Ooni
- Materiale: ghisa e acciaio inox
- Dimensioni: 31 x 16 x 5 cm
- Peso: 2,6 kg



Bistecchiera in ghisa  
**OON UU-P1AA00**



5 060568 348131







Bistecchiera in ghisa 2 manici  
**OON UU-P1AC00**



5 060568 348155



Bistecchiera in ghisa 2 manici  
**OON UU-P1AC00**

Bistecchiera con doppia maniglia caratterizzata da un lato liscio e un lato con scanalature. Strumento utile e versatile, è possibile utilizzare il lato liscio della piastra per le fajitas o per friggere le uova, oppure girandola sfruttare le scanalature della bistecchiera per lasciare sulla carne i segni della griglia. I manici rimovibili dal design esclusivo molto pratici, consentono infatti di portare direttamente a tavola i cibi caldi appena sfornati. La confezione contiene: una bistecchiera con due manici in ghisa rimovibili e una base in acciaio inox.

- Compatibile con tutti i forni per pizza Ooni
- Materiale: ghisa e acciaio inox
- Dimensioni: 35 x 32 x 5 cm
- Peso: 6,1 Kg



Padella in ghisa per Cottura  
**OON UU-P09F00**



5 060568 342566

Padella in ghisa per Cottura  
**OON UU-P09F00**

Padella tonda liscia ideale per cuocere carne, frutti di mare, verdure e molto altro. Il manico rimovibile dal design esclusivo è molto pratico, consente infatti di portare direttamente a tavola i cibi caldi appena sfornati. La confezione contiene: una padella con manico in ghisa rimovibile e una base di legno utilizzabile anche come tagliere.

- Compatibile con tutti i forni per pizza Ooni
- Materiale: ghisa, legno di faggio
- Dimensioni: 42 x 25 x 4 cm
- Superficie di cottura: Ø 23 cm
- Peso: 2,9 kg



Pala forata in alluminio 30,5cm

**OON UU-P06401**

5 060568 341132



Pala forata in alluminio 35,5cm

**OON UU-P06500**

5 060568 341149

Pala forata in alluminio 30,5cm

**OON UU-P06401**

Pala forata per pizza, professionale e leggera. Il bordo molto sottile facilita la rotazione e il recupero delle pizze dal forno.

- Materiale: Alluminio anodizzato, nylon rinforzato
- Dimensioni: 66 x 32 x 4 cm
- Peso: 0,5 Kg

Pala forata in alluminio 35,5cm

**OON UU-P06500**

Pala forata per pizza, professionale e leggera. Il bordo molto sottile facilita la rotazione e il recupero delle pizze dal forno.

- Materiale: Alluminio anodizzato, nylon rinforzato
- Dimensioni: 74 x 37 x 4 cm
- Peso: 0,6 Kg





Pala in alluminio 30,5cm  
**OON UU-POA400**



5 060568 342788



Pala in alluminio 35,5 cm  
**OON UU-POA500**



5 060568 342795



Pala in alluminio 40,5cm  
**OON UU-POB000**



5 060568 343068

### Pala in alluminio 30,5cm

#### **OON UU-POA400**

Pala per pizza, professionale e leggera. Il bordo molto sottile facilita la rotazione e il recupero delle pizze dal forno.

- Materiale: Alluminio anodizzato, nylon rinforzato
- Dimensioni: 70 x 31 x 43 cm
- Peso: 0,6 Kg

### Pala in alluminio 35,5 cm

#### **OON UU-POA500**

Pala per pizza, professionale e leggera. Il bordo molto sottile facilita la rotazione e il recupero delle pizze dal forno.

- Materiale: Alluminio anodizzato, nylon rinforzato
- Dimensioni: 70 x 36 x 3 cm
- Peso: 0,6 Kg

### Pala in alluminio 40,5 cm

#### **OON UU-POB000**

Pala forata per pizza, professionale e leggera. Il bordo molto sottile facilita la rotazione e il recupero delle pizze dal forno.

- Materiale: Alluminio anodizzato, nylon rinforzato
- Dimensioni: 76 x 40 x 3 cm
- Peso: 0,85 Kg







Pala in alluminio per girare la pizza

**OON UU-P09400**

Pala per pizza in alluminio con manico lungo. Antiaderente, mantiene la pizza a contatto con il piano di cottura in pietra mentre la si fa girare, i fori evitano l'eccesso di farina.

- Materiale: Alluminio anodizzato, nylon rinforzato
- Dimensioni: 17 x 80 x 1 cm
- Peso: 0,6 Kg

Pala in alluminio per girare la pizza

**OON UU-P09400**



5 060568 342320

Copertura forno Volt 12

**OON UU-P21100**

Copertura per forno Volt 12 per proteggere il forno dalla polvere. Il bordo elasticizzato offre una vestibilità aderente e maneggevole.

- Pannello frontale rigido per la protezione della finestra in vetro
- Tasca portaoggetti posteriore incorporata
- Materiale: alluminio, poliestere traspirante
- Dimensioni: 67 x 52 x 28 cm
- Peso: 0,7 Kg



Copertura forno Volt 12

**OON UU-P21100**



5 060568 349183





Copertura/Sacca trasporto forno Koda

**OON UU-P07900**



5 060568 341453



Copertura forno Koda 16

**OON UU-P0AF00**



5 060568 343051



Copertura forno Fyra

**OON UU-P0AE00**



5 060568 343044

Copertura/Sacca trasporto forno Koda

**OON UU-P07900**

Custodia per il trasporto compatibile per forno Ooni Koda. La custodia Ooni Koda è impermeabile ed il miglior modo per proteggere il forno dalle intemperie. Il bordo elasticizzato offre una vestibilità aderente e maneggevole. Cinghie regolabili consentono di trasportare il forno con facilità.

- Materiale: poliestere e alluminio
- Dimensioni: 32 x 27 x 4 cm
- Peso: 0,8 kg

Copertura forno Koda 16

**OON UU-P0AF00**

Copertura per forno Ooni Koda 16. Questa copertura impermeabile è il miglior modo per proteggere il forno dalle intemperie. Il bordo elasticizzato offre una vestibilità aderente e maneggevole.

- Materiale: alluminio, poliestere
- Dimensioni: 28 x 22 x 8 cm
- Peso: 0,6 kg

Copertura/Sacca trasporto forno Fyra

**OON UU-P0AE00**

Custodia per il trasporto per forno Ooni Fyra. La custodia Ooni Fyra è impermeabile ed il miglior modo per proteggere il forno dalle intemperie. Il bordo elasticizzato offre una vestibilità aderente e maneggevole. Cinghie regolabili consentono di trasportare il forno con facilità.

- Materiale: poliestere e alluminio
- Dimensioni: 60 x 38 x 17 cm
- Peso: 0,4 kg



Copertura/Sacca trasporto forno Karu  
**OON UU-P0A200**



5 060568 342597



Copertura forno Karu 16  
**OON UU-POE500**



5 060568 345468



Termometro laser  
**OON UU-P25B00**



5 060967 391301

### Copertura/Sacca trasporto forno Karu

#### **OON UU-P0A200**

Custodia per il trasporto per forno Ooni Karu. La custodia Ooni Karu è impermeabile ed è il miglior modo per proteggere il forno dalle intemperie. Il bordo elasticizzato offre una vestibilità aderente e maneggevole. Cinghie regolabili consentono di trasportare il forno con facilità.

- Materiale: poliestere e alluminio
- Dimensioni: 27 x 22 x 4 cm
- Peso: 0,4 kg

### Copertura forno Karu 16

#### **OON UU-POE500**

Copertura impermeabile al 100% con bordo elastico aderente e cinghia regolabile in grado di adattarsi facilmente al forno per ripararlo dalle intemperie quando non è in uso.

- Materiale: poliestere e alluminio
- Peso: 0,24 kg

### Termometro laser

#### **OON UU-P25B00**

Termometro con puntatore laser con una calibratura di alta precisione per leggere temperature elevate sulla pietra refrattaria, ideale per ottenere una cottura della pizza perfetta.

- Misura la temperatura superficiale in sicurezza e senza contatto
- Puntatore laser per misurazioni di precisione in ogni area di cottura
- Schermo LCD retroilluminato facile da leggere, anche in condizioni di scarsa luminosità
- La lettura a gradazioni di colore indica le temperature ideali di cottura
- Emissività regolabile, preimpostata sulle pietre refrattarie Ooni
- La modalità di scansione registra le temperature minime e massime di una superficie
- Raggio di misurazione compreso tra i -30°C e i 550°C
- Margine di precisione entro il 2% o 2 °C
- Rapporto distanza-superficie 10:1
- Include un gancio circolare di alluminio per riporlo facilmente
- Include 2 batterie AAA della durata di 5 ore di uso continuo
- Dimensioni: 20.3 x 4.7 x 8.9 cm







Bruciatore a gas forno Karu 12G  
**OON UU-P0EB00**



Bruciatore a gas forno Karu 16  
**OON UU-P0EF00**



Bruciatore a gas forno Karu  
**OON UU-P06300**



Bruciatore a gas forno Karu 12G

**OON UU-P0EB00**

Bruciatore a gas per Ooni Karu 12G, da utilizzare solo con gas propano in spazi all'aperto con forno Ooni Karu 12G. Facile e rapido da utilizzare, basta collegare il bruciatore sul retro del forno e accendere il gas.

- Materiale: acciaio inossidabile, nylon
- Regolatore escluso
- Dimensioni: 18 x 24 x 11 cm
- Peso: 0,95 kg

Bruciatore a gas forno Karu 16

**OON UU-P0EF00**

Bruciatore a gas per Ooni Karu 16, da utilizzare solo con gas propano in spazi all'aperto con forno Karu 16. Facile e rapido da utilizzare, basta collegare il bruciatore sul retro del forno e accendere il gas.

- Materiale: acciaio al carbonio verniciato, acciaio inox, nylon
- Regolatore escluso
- Dimensioni: 30 x 20 x 11 cm
- Peso: 1,1 kg

Bruciatore a gas forno Karu

**OON UU-P06300**

Bruciatore a gas per Ooni Karu, da utilizzare solo con gas propano in spazi all'aperto con forno Karu. Facile e rapido da utilizzare, basta collegare il bruciatore sul retro del forno e accendere il gas.

- Materiale: acciaio inossidabile
- Regolatore escluso
- Dimensioni: 16,5 x 11 x 23 cm
- Peso: 0,9 kg





Pellet di legno massiccio (quercia)

**OON UU-P25300**

- Sacco da 10 Kg



5 060967 391042



Pellet di legno massiccio (quercia)

**OON UU-P12A00**

- Sacco da 3 Kg



5 060568 346694



Carbonella Premium

**OON UU-P05E00**

- Sacco da 4,5 Kg



5 060568 340852



Accenditore

**OON UU-P08500**



5 060568 341736



Tronchetti di legno

**OON UU-P22300**

- Confezione da 8 Kg



5 060967 390199

Pellet di legno massiccio (quercia)

**OON UU-P25300**

Pellet composto al 100% di legno di quercia. 300 g di pellet sono in grado di cuocere una pizza.

- Materiale: 100% legno di quercia
- Durata: 7-10 ore
- Peso: 10 Kg

Pellet di legno massiccio (quercia)

**OON UU-P12A00**

Pellet composto al 100% di legno di faggio. 300 g di pellet sono in grado di cuocere una pizza.

- Materiale: 100% legno di quercia
- Durata: 3-4 ore
- Peso: 3 Kg

Carbonella Premium

**OON UU-P05E00**

Carbonella composta al 100% di legno di Betulla. Priva di sostanze chimiche, aromi o additivi, infonde ai tuoi piatti un sapore naturale.

- Materiale: 100% legno di betulla
- Dimensioni: 62 x 32 x 25 cm
- Peso: 4,5 Kg

Accenditore

**OON UU-P08500**

Accenditore composto da trucioli di legno e con un rivestimento di paraffina, non contiene sostanze chimiche nocive. Bruciatura pulita e inodore, con un tempo di combustione di circa 10 minuti.

- In grado di accendere il fuoco con facilità, sia con pellet che con legna.
- Peso: 0,6 Kg

Tronchetti di legno

**OON UU-P22300**

Accenditore composto da tronchetti di legno di quercia premium.

I tronchetti di legno di quercia premium da 13 cm provengono al 100% da fonti gestite in maniera sostenibile. Sono privi di sostanze chimiche, aromi o additivi, per un combustibile puro che conferisce ai piatti un sapore completamente naturale. Le dimensioni sono ideali per i forni Ooni Karu, basta mantenere accesi 5 o 6 ciocchi per volta per ottenere un calore uniforme. Ogni scatola da 8 kg durerà abbastanza per cuocere decine di pizze.

- Materiale: 100% legno di quercia premium
- Dimensioni: 13 cm
- Peso: 8 Kg



Pietra refrattaria  
**OON UU-P25F00**

• Per Ooni Fyra12 e Koda 12



5 060967 391370

Pietra refrattaria  
**OON UU-P25E00**

• Per Ooni Karu



5 060967 391349



Pietra refrattaria  
**OON UU-P0E900**

• Per Ooni Karu 16



5 060568 345543



Pietra refrattaria  
**OON UU-P0B500**

• Per Ooni Koda 16



5 060568 343242

#### Pietra refrattaria

##### **OON UU-P07A00**

Solida pietra di cordierite spessa 10 mm, estremamente resistente. Facile da pulire e utilizzare più volte. Compatibile con Ooni Fyra 12, Ooni Koda 12.

- Materiale: Cordierite
- Dimensioni: 35,5 x 35,5 cm
- Peso: 3 Kg

#### Pietra refrattaria

##### **OON UU-P25E00**

Solida pietra di cordierite spessa 15 mm, estremamente resistente. Facile da pulire e utilizzare più volte. Compatibile con Ooni Karu.

- Materiale: Cordierite
- Dimensioni: 34,2 x 34,2 x 1,5 cm

#### Pietra refrattaria

##### **OON UU-P0E900**

Solida pietra di cordierite spessa 15 mm, estremamente resistente. Facile da pulire e utilizzare più volte. Compatibile con Ooni Karu 16.

- Materiale: Cordierite
- Dimensioni: 62,4 x 42,5 x 1,5 cm

#### Pietra refrattaria

##### **OON UU-P0B500**

Solida pietra di cordierite spessa 15 mm, estremamente resistente. Facile da pulire e utilizzare più volte. Compatibile con Ooni Koda 16.

- Materiale: Cordierite
- Dimensioni: 52,5/42,5 x 42,5 x 1,5 mm.





Tagliere  
**OON UU-P24F00**



5 060967 390748



Raschietto per impasto  
**OON UU-P09600**



5 060568 342344



Ruota tagliapizza  
**OON UU-P06600**



5 060568 341156



Mezzaluna tagliapizza  
**OON UU-P06700**



5 060568 341163

### Tagliere

#### **OON UU-P24F00**

Tagliere multiuso in materiale sostenibile, facile da pulire, utile per preparare l'impasto, tagliare i condimenti e servire la pizza. Dimensioni contenute salvaspazio, è ideale per chi ha poco spazio a disposizione.

- Materiale: bambù FSC con laccatura opaca
- Dimensioni: 42,5 x 32,5 x 0,13 cm
- Peso: 1,3 Kg

### Raschietto per impasto

#### **OON UU-P09600**

Raschietto per lavorare gli impasti, con impugnatura di facile presa.

- Materiale: acciaio inox, nylon
- Dimensioni: 17 x 12 x 3 cm
- Peso: 0,3 Kg

### Ruota tagliapizza

#### **OON UU-P06600**

Rotella per tagliare la pizza. Lama super affilata, comoda da impugnare.

- Materiale: acciaio inox, nylon
- Dimensioni: 28 x 14 x 3 cm
- Peso: 0,3 Kg

### Mezzaluna tagliapizza

#### **OON UU-P06700**

Mezzaluna per tagliare a metà pizze intere con una semplice e rapida mossa, maniglia di facile presa.

- Materiale: acciaio inox, nylon
- Dimensioni: 39 x 11 x 3 cm
- Peso: 0,8 Kg





Set 2 contenitori sovrapponibili per impasto  
**OON UU-P22800**



5 060967 390243



Pizza Topping Station  
**OON UU-P0CE00**



5 060568 345192



Spazzola per pulire  
**OON UU-P06800**



5 060568 341170



Grembiule da pizzaiolo  
**OON UU-P09800**



5 060568 342368

Set 2 contenitori sovrapponibili per impasto

**OON UU-P22800**

Contenitori impilabili con coperchio, ideali per far lievitare fino a 12 impasti contemporaneamente. Il design elegante è facile da pulire e facilita la rimozione dell'impasto.

- Materiale: polipropilene resistente
- Dimensioni: 42.3 x 32.3 x 18.1 cm
- Peso: 1,8 Kg

Pizza Topping Station

**OON UU-P0CE00**

Porta ingredienti per la preparazione della pizza con 6 vani. Nei 2 contenitori da 1,6 L e nei 4 da 0,8 L trovano posto: pomodoro, mozzarella, basilico e moltissimi altri ingredienti. Grazie ai loro coperchi trasparenti, i contenitori possono essere impilati e riposti facilmente in frigorifero. La struttura si adatta perfettamente al tavolo modulare Ooni.

La confezione contiene:

- 1 porta ingredienti da pizzeria Ooni
- 2 contenitori da 1,6 L
- 4 contenitori da 0,8 L

- Materiali: acciaio al carbonio verniciato a polvere, acciaio inox, plastica e silicone
- Dimensioni: 77,6 x 24 x 16 cm
- Peso: 3,9 Kg

Spazzola per pulire

**OON UU-P06800**

Raschietto con setole in acciaio inox utile per pulire in modo efficiente e preciso il forno Ooni dopo la cottura delle preparazioni.

- Materiale: acciaio inox, bamboo
- Dimensioni: 68 x 12 x 7 cm
- Peso: 1,1 Kg

Grembiule da pizzaiolo

**OON UU-P09800**

Grembiule da cucina in tela con dettagli in vera pelle. Resistente e pratico per proteggere i vestiti durante le preparazioni in cucina. Dotato di due tasche, porta asciugapiatti, spilline regolabili per una vestibilità perfetta. Fibbie in pelle rimovibili per un facile lavaggio.

- Materiale: Tela, dettagli in pelle
- Dimensioni: 40 x 14 x 6 cm
- Peso: 0,6 Kg





Tavolo pieghevole  
**OON UU-P1F400**



5 060568 348841



Tavolo modulare medium  
**OON UU-P09700**



5 060568 342351



Tavolo modulare large  
**OON UU-P0AC00**



5 060568 342917



Tavolo pieghevole  
**OON UU-P1F400**

Tavolo pieghevole compatibile con tutti i forni Ooni, dotato di una superficie di lavoro in acciaio inossidabile di livello professionale, un telaio in acciaio al carbonio verniciato a polvere, un ripiano integrato e un portautensili con ganci. Facile da trasportare e riporre.

- Materiale: acciaio al carbonio verniciato a polvere e acciaio inox
- Dimensioni: 70 x 57,5 x 90 cm
- Portata massima: 50 kg
  - Superficie del tavolo: 35 kg
  - Ripiano inferiore: 15 kg
- Peso: 10,4 Kg

Tavolo modulare medium  
**OON UU-P09700**

Sistema di tavoli modulari appositamente progettato per la gamma di forni per pizza Ooni e i diversi accessori. Tutti i modelli di forno per pizza Ooni si adattano perfettamente al piano di lavoro.

Le ruote hanno un sistema di blocco per mantenere fermo il tavolo durante le preparazioni.

- Materiale: acciaio al carbonio verniciato a polvere e acciaio inox
- Dimensioni: 60 x 80 x 90 cm
- Portata massima: 50 kg
- Peso: 22 Kg

Tavolo modulare large  
**OON UU-P0AC00**

Sistema di tavoli modulari appositamente progettato per la gamma di forni per pizza di Ooni e i diversi accessori. Tutti i modelli di forno per pizza Ooni si adattano perfettamente al piano di lavoro. Il tavolo è dotato di due ripiani regolabili in altezza e da ganci integrati. Le ruote hanno un sistema di blocco per mantenere fermo il tavolo durante le preparazioni.

- Materiale: acciaio al carbonio verniciato a polvere e acciaio inox
- Dimensioni: 80 x 80 x 90 cm
- Portata massima: 60 kg
- Peso: 26 Kg





Torna all'indice del catalogo

Visita il sito [kunzigroup.com](https://www.kunzigroup.com)



**LOOFT®**

# LOOFT



# LOOFT®

Nel 1997 Richard Looft aveva invitato parenti e amici per festeggiare il compleanno della figlia. Per l'occasione aveva diligentemente grigliato un pollo, ma quando arrivò il momento di pranzare si rese conto del cattivo retrogusto che il liquido per accendini aveva lasciato durante la cottura. Totalmente amareggiato, fece quello che avrebbe fatto chiunque, gettò il pollo nella spazzatura e ordinò una pizza. Conclusa la festa, iniziò da subito a cercare un prodotto naturale privo di liquido per accendini. Ma non trovò nulla.

Sapendo che il combustibile per l'accensione richiedeva due elementi chiave, il calore e l'ossigeno, Richard si mise a sperimentare.

Senza indugi, versò del carbone vegetale nel suo tostapane e fece girare il flusso d'aria con il suo vecchio aspirapolvere: voilà, in pochi secondi si sprigionarono scintille. In questo modo scoprì il metodo più veloce e pulito per accendere la carbonella!

Oggi l'accendifuoco Looft è venduto in oltre 30 paesi e vanta un ampio numero di fedeli Loofters in tutto il mondo. Grazie al flusso d'aria surriscaldata, è il modo più efficiente, rapido, sicuro e pulito per accendere la carbonella e la legna.

Distribuito in Italia da:

 **KÜNZI**  
PROUD. FAMILY. COMPANY. Since 1936





Looft Lighter I

**LFT LO1**

- Accenditore elettrico



Looft Lighter I

**LFT LO1**

Accenditore elettrico senza gas e senza fiamma, accende tutti i combustibili come carbonella, bricchette e ceppi di legna in pochissimo tempo senza l'utilizzo di prodotti chimici. Looft Lighter I offre il modo più rapido, sicuro e pulito per accendere il vostro barbecue o il vostro camino. È in grado di accendere il fuoco in un minuto solo con aria surriscaldata, questo dona al cibo un sapore autentico, senza contaminazioni.

- Accenditore elettrico con cavo
- Aria surriscaldata fino a 650°C
- Accende il fuoco in soli 60 secondi
- Il suo gancio può essere utilizzato come apribottiglie
- Dimensioni: 46 x 7,5 x 7,5 cm
- Peso: 1,3 kg





Looft Lighter X

**LFT LOX**

- Accenditore elettrico a batteria



Looft Lighter X

**LFT LOX**

Accenditore elettrico portatile senza gas e senza fiamma, accende tutti i combustibili come carbonella, bricchette e ceppi di legna in pochissimo tempo senza l'utilizzo di prodotti chimici. Looft Lighter X offre il modo più rapido, sicuro e pulito per accendere il vostro barbecue o il vostro camino. È in grado di accendere il fuoco in un minuto solo con aria surriscaldata, questo dona al cibo un sapore autentico, senza contaminazioni.

- Accenditore elettrico senza fili
- Aria surriscaldata fino a 650°C
- Accende il fuoco in soli 60 secondi
- Alimentazione a batteria agli ioni di litio 2000 mAh
- Base per la ricarica della batteria
- Programma di autoaccensione
- Scudo termico removibile
- Dimensioni: 43 x 20,5 x 9,6 cm
- Peso: 1,6 kg





Looft Lighter II

**LFT LO2**

• Accenditore elettrico



Looft Lighter II

**LFT LO2**

Accenditore elettrico senza gas e senza fiamma, accende tutti i combustibili come carbonella, bricchette e ceppi di legna in pochissimo tempo senza l'utilizzo di prodotti chimici. Looft Lighter II offre il modo più rapido, sicuro e pulito per accendere il vostro barbecue o il vostro camino. È in grado di accendere il fuoco in un minuto solo con aria surriscaldata, questo dona al cibo un sapore autentico, senza contaminazioni.

- Accenditore elettrico con cavo da 3 m
- Flusso d'aria più potente del 30%
- Pulsante di accensione e Extra Boost
- Potenza: 1800W, 230V, 50Hz
- Aria surriscaldata fino a 760°C
- Accende il fuoco in soli 60 secondi
- Dimensioni: 43,1 x 6,6 x 6,6 cm
- Peso: 1,3 kg









Custodia

**LFT X-CASE**

• Custodia per Looft Lighter X



7 350026 370070



Scudo Termico

**LFT HS**



7 350026 370087

Custodia

**LFT X-CASE**

Comoda ed elegante custodia per Looft Lighter X. Resistente all'acqua, rende facile e sicuro il trasporto dell'accenditore Looft Lighter X.

- Dimensioni: 50,8 x 11 x 11 cm
- Peso: 0,5 kg

Scudo Termico

**LFT HS**

Scudo termico resistente a temperature estreme per Looft Lighter X. Lo scudo termico di ricambio è facilmente sostituibile e conferisce all'accenditore elettrico un aspetto nuovo.



Torna all'indice del catalogo

Visita il sito [kunzigroup.com](http://kunzigroup.com)



# GrillEye



# GRILL EYE







La mission di GrillEye® è quella di ridefinire costantemente l'innovazione sviluppando prodotti pionieristici, utili e facili da usare per le persone di tutto il mondo con l'obiettivo di semplificare i passaggi e rendere la vita più semplice agli amanti della cucina.

Essere in grado di preparare il miglior cibo per i tuoi cari, senza perdere un momento con loro, suona come un sogno per la maggior parte delle persone. In GrillEye® hanno combinato l'esperienza tecnologica IoT con l'amore per il cibo per creare qualcosa di veramente utile.

Con GrillEye® tutti possono preparare ottimo cibo in modo sicuro. Grazie a questi fantastici prodotti le persone possono sedersi e rilassarsi con i loro amici e familiari e godersi il tempo in compagnia.

Devono solo selezionare il tipo di cibo e il livello di cottura che desiderano e il gioco è fatto, riceveranno una notifica sul loro smartphone quando il cibo è pronto. Con GrillEye®, non ci sono imprevisti. Goditi la perfezione ogni volta.

Distribuito in Italia da:





Prodotto Certificato

 GrillEye Termometro Max  
**GE MAX**

5 213008 050150

 GrillEye Termometro Starter Pack  
**GE MAX SP**

5 213008 050082

## GrillEye Termometro Max

**GE MAX**

Il primo termometro intelligente wireless, istantaneo e ultra preciso per la tua griglia o affumicatore che ti segnala quando il cibo è pronto, ovunque tu sia. Goditi una precisione di  $\pm 0,1^{\circ}\text{C}$  in soli 2 secondi e prepara il miglior cibo per i tuoi cari, senza perdere un momento con loro. La funzione "Sessions" registra ogni passo sia che si tratti di un preset di temperatura o un timer, al fine di eseguire ogni ricetta alla perfezione senza dimenticare passaggi importanti.

- Sono incluse nella confezione: 2 sonde per la carne con custodia (Iris instant & ultra) 2 clip temperatura ambiente (Ambient Clip) 1 cavo USB type-C per la ricarica
- Corpo rotante a  $360^{\circ}$  resistente alle cadute con supporto magnetico
- Ampio display antiriflesso automaticamente diviso per numero di sonde collegate
- Ideale per barbecue, affumicatore, forno, piani cucina, frigoriferi e freezer
- Alimentazione: batteria ricaricabile con USB Tipo-C
- Autonomia massima: 48 ore
- Connessione wireless al cloud
- Supporto per reti Wi-Fi® multiple
- Selezione Wi-Fi® automatica
- Raggio di azione: illimitato
- Lettura accurata della temperatura: da  $-40^{\circ}\text{C}$  a  $300^{\circ}\text{C}$
- Dimensioni: 13 x 6 cm

## GrillEye Termometro Starter Pack

**GE MAX SP**

Come modello GE MAX ma con: 1 sonda per la carne con custodia (Iris instant & ultra) 1 clip temperatura ambiente (Ambient Clip) 1 cavo USB type-C per la ricarica



## Grilleye WaterProof Case

**GE WPC**

Un accessorio indispensabile per proteggere GrillEye® Max in qualsiasi condizione atmosferica per tutto l'anno.

- Dimensioni: 18 x 8,5 x 7,5 cm
- Peso: 210 gr

 Grilleye WaterProof Case  
**GE WPC**

5 213008 050167









Prodotto Certificato



GrillEye Sonda IRIS 2 Pz

**GE IRIS X2**

- 2 Sonde per GrillEye® Max



5 213008 050129

GrillEye Sonda IRIS

**GE IRIS**

- Sonda per GrillEye® Max



5 213008 050143

GrillEye Sonda IRIS 4 Pz

**GE IRIS X4**

- 4 Sonde per GrillEye® Max



5 213008 050112

## GrillEye Sonda Iris

**GE IRIS**

La sonda GrillEye® Iris con punta sottile è la prima sonda istantanea e ultra precisa per la temperatura della carne e dell'ambiente, in tutto il mondo. Ideale per uso intensivo. Le clip incluse, permettono di utilizzare la sonda non solo per misurare la temperatura interna del cibo, ma anche per monitorare la temperatura della griglia, affumicatore o forno con estrema precisione nel punto esatto desiderato. Compatibile solo con: GrillEye® Max e estendibile con GrillEye® Wire Extender.

- Sono Incluse nella confezione: la custodia e 1 clip temperatura ambiente (Ambient Clip)
- Ideale per barbecue, affumicatore, forno, piani cucina, frigoriferi e freezer, (no cucine a induzione)
- Materiale: acciaio inox e alluminio
- Misurazione istantanea (2 secondi)
- Lettura accurata della temperatura: da -40°C a 300°C
- Lunghezza del filo: 120 cm
- Lunghezza della sonda: 9,4 cm
- Lunghezza impugnatura: 4,8 cm
- Diametro della sonda: 4,0 mm
- Diametro della punta: 2,5 mm
- Peso 45 gr





Prodotto Certificato



GrillEye Sonda 2 pz

**GE PRO X2**

- 2 sonde per GrillEye®



5 213008 050105

GrillEye Sonda

**GE PRO**

- Sonda per GrillEye®



0 19962 339905

GrillEye Sonda 4 pz

**GE PRO X4**

- 4 sonde per GrillEye®



5 213008 050099



GrillEye Cavo di Estensione

**GE WE**

5 213008 050013

GrillEye Sonda

**GE PRO**

La sonda professionale GrillEye® per la temperatura della carne è specificamente progettata per il rilevamento preciso della temperatura con i dispositivi GrillEye® e GrillEye® Pro Plus.

- Sono Incluse nella confezione: la custodia e 1 clip temperatura ambiente (Ambient Clip)
- Ideale per barbecue, affumicatore, forno, piani cucina, frigoriferi e freezer, (no cucine a induzione)
- Materiale: acciaio inox e alluminio
- Lettura accurata della temperatura: da -40°C a 300°C
- Lunghezza del filo: 115 cm
- Lunghezza della sonda: 9,4 cm
- Lunghezza impugnatura: 4,8 cm
- Diametro della sonda: 4,0 mm
- Diametro della punta: 2,5 mm
- Peso 45 gr

GrillEye Cavo di Estensione

**GE WE**

Cavo per le sonde GrillEye®, permette di ottenere il massimo dalla griglia, indipendentemente dalle sue dimensioni. Specificamente progettato per l'utilizzo con le sonde GrillEye.

- Lunghezza: 101 cm









Torna all'indice del catalogo

Visita il sito [kunzigroup.com](http://kunzigroup.com)



# ZOKU®

Visita la pagina @zokuitalia sui social



# ZOKU





# ZOKU®

Zoku è un marchio statunitense di recente fondazione, un pool di individui creativi, designers, ingegneri ed esperti, che hanno sviluppato prodotti unici, funzionali e di alta qualità.

Zoku Quick Pop Maker è stato il primo prodotto e l'unico in grado di creare ghiaccioli in pochi minuti senza energia elettrica. A testimonianza della qualità del prodotto, lo Zoku Quick Pop Maker, ha ricevuto straordinari riconoscimenti a livello mondiale per la sua originalità e l'innovazione.

Da qui l'azienda ha avuto modo di sperimentare diverse tipologie di prodotti divertenti, sia per i più piccoli, come simpatici ghiaccioli con forme di animali o personaggi, sia per il pubblico adulto con stampi per ghiaccio da drink.

Recentemente Zoku, particolarmente attenta alle problematiche ambientali, ha studiato delle innovative borracce e porta vivande con materiali durevoli (vetro borosilicato, acciaio inossidabile...) dal design e dai colori accattivanti per diminuire il consumo di plastica usa e getta.



Distribuito in Italia da:

 **KÜNZI**  
PROUD. FAMILY. COMPANY. Since 1936



La linea Glass Core Bottle presenta una bottiglia interna in vetro (borosilicato) con protezione esterna in plastica e guarnizione in silicone. Resistente agli urti. Ideale per conservare la temperatura delle bevande e mantenere il gusto più a lungo.



Glass Core Bottle  
**ZK CBE G PU**

• Colore: rosa



0 815706 021040



Glass Core Bottle  
**ZK CBE G RD**

• Colore: rosso



0 815706 021002



Glass Core Bottle  
**ZK CBE G BK**

• Colore: antracite



0 815706 021071



Glass Core Bottle  
**ZK CBE G GR**

• Colore: verde



0 815706 021019



Glass Core Bottle  
**ZK CBE G LB**

• Colore: azzurro



0 815706 021026



Glass Core Bottle  
**ZK CBE G BL**

• Colore: blu



0 815706 021033

### Glass Core Bottle **ZK CBE G ..**

Bottiglia in vetro (borosilicato) con protezione esterna in plastica e guarnizione in silicone, disponibile in tanti colori diversi.

- Mantiene fredda o calda la temperatura delle bevande
- Chiusura ermetica con blocco
- Apertura facile e veloce
- Cordino incorporato nel tappo
- Resistente agli urti e cadute
- Capacità: 475 ml



Tea Infuser  
**ZK 160**



0 815706 022245

### Tea Infuser

#### **ZK 160**

Filtro per l'infusione di foglie di tè o altro compatibile con la linea di bottiglie Zoku Glass Core, facile da montare e pulire è ideale per infusioni in movimento da gustare direttamente dalla tua bottiglia in ogni momento della giornata.

- Materiale: acciaio inox 18/8, silicone







Water Bottle  
**ZK 502-101**

- Colore: grigio chiaro



0 815706 024225



Water Bottle  
**ZK 502-102**

- Colore: grigio



0 815706 024232



Water Bottle  
**ZK 502-301**

- Colore: acqua



0 815706 024249



Water Bottle  
**ZK 502-302**

- Colore: verde foglia



0 815706 024256



Water Bottle  
**ZK 502-303**

- Colore: rosa floreale



0 815706 024263

## Water Bottle

### ZK 502..

Bottiglia da idratazione con comodo laccetto per il trasporto. La sua particolare forma snella e slanciata facilita la presa e favorisce l'erogazione dell'acqua. Facile da portare con sé e da utilizzare.

- Lavabile in lavastoviglie
- Materiali: Tritan e silicone
- Capacità: 600 ml



Ultralight Stainless Steel Bottle  
**ZK 203-PK**

• Colore: rosa



0 815706 021729



Ultralight Stainless Steel Bottle

**ZK 203-TL**

• Colore: turchese



0 815706 021736



Ultralight Stainless Steel Bottle

**ZK 203-BL**

• Colore: blu



0 815706 021743



Ultralight Stainless Steel Bottle

**ZK 203-BK**

• Colore: nero



0 815706 021750

Ultralight Stainless Steel Bottles sono bottiglie in acciaio inox dai colori brillanti adatte per i bambini e per gli adulti. Il laccetto per trasportarle è collegato tramite una cerniera al tappo e consente di non perderlo.

Ultralight Stainless Steel Bottle  
**ZK 203 ..**

Bottiglia colorata per bambini disponibile in vari colori.

- Apertura facile e veloce
- Resistente agli urti e cadute
- Materiale: acciaio inox
- Senza BPA e ftalati
- Capacità: 500 ml

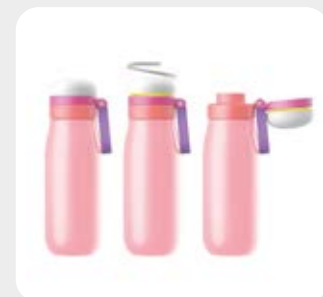



Kids Flip Straw  
Teal Dino  
**ZK 201-501**  
• Colore: azzurro



Kids Flip Straw  
Clear Safari  
**ZK 201-502**  
• Colore: bianco



Kids Flip Straw  
Pink Unicorn  
**ZK 201-503**  
• Colore: rosa



Kids Flip Straw  
Blue Shark  
**ZK 201-504**  
• Colore: blu



## Kids Flip Straw Bottle

### ZK 201 ..

Bottiglia da idratazione per bambini con beccuccio estraibile e cannuccia interna resistente e sicura, facile da portare con sé e da utilizzare.

- Lavabile in lavastoviglie
- Materiali: Tritan e silicone
- Capacità: 400 ml







Kids Flip Gulp  
Pink Pops  
**ZK 202-501**

- Colore: rosa



Kids Flip Gulp  
Purple Flowers  
**ZK 202-502**

- Colore: viola



Kids Flip Gulp  
Green Dino  
**ZK 202-503**

- Colore: verde



Kids Flip Gulp  
Blue Space  
**ZK 202-504**

- Colore: blu



Kids Flip Gulp Bottle  
**ZK 202 RD**

- Colore: rosso



Kids Flip Gulp Bottle  
**ZK 202 TL**

- Colore: azzurro



Kids Flip Gulp Bottle  
**ZK 202 BL**

- Colore: blu sea friends



### Kids Flip Gulp Bottle **ZK 202 ..**

Bottiglia da idratazione per bambini dal design semplice ed elegante con tappo protettivo trasparente apribile con pulsante, beccuccio riparato con circonferenza ampia e blocco laterale.

- Lavabile in lavastoviglie
- Materiali: Tritan e silicone
- Capacità: 465 ml

### Kids Flip Gulp Bottle **ZK 202 ..**

Bottiglia da idratazione per bambini dal design semplice ed elegante con tappo protettivo trasparente apribile con pulsante, beccuccio riparato con circonferenza ampia e blocco laterale.

- Lavabile in lavastoviglie
- Materiali: Tritan e silicone
- Capacità: 465 ml





Stainless Steel Bottle S  
**ZK SSB S WH**

- Colore: bianco



Stainless Steel Bottle S  
**ZK 141 SS**

- Colore: acciaio



Stainless Steel Bottle S  
**ZK SSB S BK**

- Colore: nero



Stainless Steel Bottle S  
**ZK SSB S RD**

- Colore: rosso



Stainless Steel Bottle S  
**ZK 141-GM**

- con laccetto grigio



Stainless Steel Bottle S  
**ZK 141-BL**

- Colore: blu



Stainless Steel Bottle S  
**ZK 141-PU**

- Colore: purple



Stainless Steel Bottle S  
**ZK 141 101**

- Colore: nero



Stainless Steel Bottle S  
**ZK 141 102**

- Colore: acqua



Stainless Steel Bottle S  
**ZK 141 106**

- Colore: bianco



Stainless Steel Bottle S  
**ZK 141 108**

- Colore: lavanda



Stainless Steel Bottle S  
**ZK 141 303**

- Tema: petali di rosa



Stainless Steel Bottle S  
**ZK 141 304**

- Tema: giglio del cielo



Stainless Steel Bottles sono bottiglie con doppia parete in acciaio inox in grado di garantire la protezione del nucleo interno e resistere agli urti. Ideali per conservare la temperatura delle bevande fredde e calde per molte ore.

Stainless Steel Bottle S  
Piccola bottiglia termica disponibile in vari colori.

- Conserva le bevande fresche fino a 30 ore
- Mantiene le bevande calde fino a 10 ore
- Apertura con tappo a vite
- Cordino removibile per il trasporto
- Resistente agli urti e cadute
- Materiale: acciaio inox
- Senza BPA e ftalati
- Capacità: 350 ml



10 hrs



30 hrs



Stainless Steel Bottle M  
**ZK 142-LB**

• Colore: azzurro



Stainless Steel Bottle M  
**ZK 142 SS**

• Colore: acciaio



Stainless Steel Bottle M  
**ZK SSB M PU**

• Colore: purple



Stainless Steel Bottle M  
**ZK SSB M GM**

• Colore: grigio



Stainless Steel Bottle M  
**ZK SSB M MC**

• Tema: calligraphy



Stainless Steel Bottle M  
**ZK 142 11**

• Tema: paradise floral



Stainless Steel Bottle M  
**ZK 142 12**

• Tema: midnight floral



Stainless Steel Bottle M  
**ZK 142 13**

• Tema: rame ombre



Stainless Steel Bottle M  
**ZK 142 10**

• Colore: nero camo



Stainless Steel Bottle M  
**ZK 142 16**

• Colore: bianco camo



Stainless Steel Bottles sono bottiglie con doppia parete in acciaio inox in grado di garantire la protezione del nucleo interno e resistere agli urti. Ideali per conservare la temperatura delle bevande fredde e calde per molte ore.

### Stainless Steel Bottle M

Bottiglia termica media, disponibile in vari colori e fantasie.

- Conserva le bevande fresche fino a 40 ore
- Mantiene le bevande calde fino a 12 ore
- Apertura con tappo a vite
- Cordino removibile per il trasporto
- Resistente agli urti e cadute
- Materiale: acciaio inox
- Senza BPA e ftalati
- Capacità: 500 ml



12 hrs



40 hrs





Stainless Steel Bottle M  
**ZK 142 101**

• Colore: nero



0 815706 022436



Stainless Steel Bottle M  
**ZK 142 102**

• Colore: acqua



0 815706 022443



Stainless Steel Bottle M  
**ZK 142 103**

• Colore: corallo



0 815706 022450



Stainless Steel Bottle M  
**ZK 142 104**

• Colore: arancio



0 815706 022467



Stainless Steel Bottle M  
**ZK 142 105**

• Colore: grigio chiaro



0 815706 022474



Stainless Steel Bottle M  
**ZK 142 106**

• Colore: bianco



0 815706 022481



Stainless Steel Bottle M  
**ZK 142 108**

• Colore: lavanda



0 815706 022504



Stainless Steel Bottle M  
**ZK 142 109**

• Colore: navy



0 815706 022511

Stainless Steel Bottles con verniciatura a polvere e nuovi colori ultrabrillanti.

### Stainless Steel Bottle M

Bottiglia termica media, disponibile in vari colori e fantasie.

- Conserva le bevande fresche fino a 40 ore
- Mantiene le bevande calde fino a 12 ore
- Apertura con tappo a vite
- Cordino removibile per il trasporto
- Resistente agli urti e cadute
- Materiale: acciaio inox
- Senza BPA e ftalati
- Capacità: 500 ml



12 hrs



40 hrs



Stainless Steel Bottle M  
**ZK 142 301**

• Tema: papavero



0 815706 022924



Stainless Steel Bottle M  
**ZK 142 302**

• Tema: vintage magnolia



0 815706 022931



Stainless Steel Bottle M  
**ZK 142 303**

• Tema: petali di rosa



0 815706 022948



Stainless Steel Bottle M  
**ZK 142 304**

• Tema: giglio del cielo



0 815706 022955

## Stainless Steel Bottle M **ZK 142 ..**

Bottiglia termica media, disponibile in vari colori e fantasie.

- Conserva le bevande fresche fino a 40 ore
- Mantiene le bevande calde fino a 12 ore
- Apertura con tappo a vite
- Cordino removibile per il trasporto
- Resistente agli urti e cadute
- Materiale: acciaio inox
- Senza BPA e ftalati
- Capacità: 500 ml



12 hrs



40 hrs





Stainless Steel Bottle L  
**ZK 143 101**

- Colore: nero



0 815706 022962



Stainless Steel Bottle L  
**ZK 143 105**

- Colore: grigio chiaro



0 815706 022979



Stainless Steel Bottle L  
**ZK 143 106**

- Colore: bianco



0 815706 022986



Stainless Steel Bottle L  
**ZK 143 109**

- Colore: navy



0 815706 022993



Stainless Steel Bottle L  
**ZK 143 303**

- Tema: petali di rosa



0 815706 023006

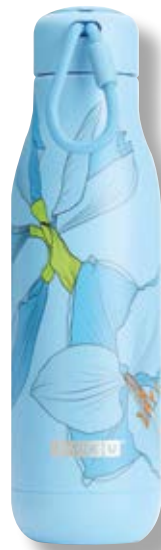

Stainless Steel Bottle L  
**ZK 143 304**

- Tema: giglio del cielo



0 815706 023013

Stainless Steel Bottles sono bottiglie con doppia parete in acciaio inox in grado di garantire la protezione del nucleo interno e resistere agli urti. Ideali per conservare la temperatura delle bevande fredde e calde per molte ore.

#### Stainless Steel Bottle L

Bottiglia termica grande, disponibile in vari colori.

- Conserva le bevande fresche fino a 70 ore
- Mantiene le bevande calde fino a 15 ore
- Apertura con tappo a vite
- Cordino removibile per il trasporto
- Resistente agli urti e cadute
- Materiale: acciaio inox
- Senza BPA e ftalati
- Capacità: 750 ml



15 hrs



70 hrs





Stainless Steel Bottle L

**ZK SSB L WH**

- Colore: bianco



0 815706 021439



Stainless Steel Bottle L

**ZK SSB L PU**

- Colore: purple



0 815706 021460



Stainless Steel Bottle L

**ZK SSB L GM**

- Colore: nero



0 815706 021422

Stainless Steel Bottle L

Bottiglia termica grande, disponibile in vari colori.

- Conserva le bevande fresche fino a 70 ore
- Mantiene le bevande calde fino a 15 ore
- Apertura con tappo a vite
- Cordino removibile per il trasporto
- Resistente agli urti e cadute
- Materiale: acciaio inox
- Senza BPA e ftalati
- Capacità: 750 ml



15 hrs



70 hrs



Stainless Steel Sports Bottle  
**ZK 504-101**

• Colore: grigio



0 815706 024331



Stainless Steel Sports Bottle  
**ZK 504-102**

• Colore: blu



0 815706 024348



Stainless Steel Sports Bottle  
**ZK 504-301**

• Colore: grigio topografico



0 815706 024355



Stainless Steel Sports Bottle  
**ZK 504-302**

• Colore: blu ondulato



0 815706 024362



Stainless Steel Sports Bottle  
**ZK 504-303**

• Colore: verde marmo



0 815706 024379



Stainless Steel Sports Bottle  
**ZK 504-304**

• Colore: rosa geometrico



0 815706 024386



Stainless Steel Sports Bottle  
**ZK 165 106**

• Colore: bianco



0 815706 023099

## Stainless Steel Sports Bottle **ZK 504 ..**

Bottiglia termica per gli sportivi. Grazie al meccanismo Flip Gulp puoi premere il pulsante per bere in modo semplice e veloce senza perdere la concentrazione sull'attività sportiva. Disponibili in nuovi colori e texture di tendenza.

- Conserva le bevande fresche fino a 24 ore
- Facile apertura con un solo pulsante
- Funzione di bloccaggio
- Cordino per il trasporto soft touch
- Resistente agli urti e cadute
- Materiale: acciaio inox
- Senza BPA e ftalati
- Capacità: 500 ml

## Stainless Steel Sports Bottle **ZK 165 ..**

Bottiglia termica per gli sportivi. Grazie al meccanismo Flip Gulp puoi premere il pulsante per bere in modo semplice e veloce senza perdere la concentrazione sull'attività sportiva.

- Conserva le bevande fresche fino a 24 ore
- Facile apertura con un solo pulsante
- Funzione di bloccaggio
- Cordino per il trasporto soft touch
- Resistente agli urti e cadute
- Materiale: acciaio inox
- Senza BPA e ftalati
- Capacità: 500 ml



Food Jar S  
**ZK 305-OR**

- Colore: arancione
- Capacità: 300 ml



0 815706 021903



Food Jar S  
**ZK 305-LG**

- Colore: verde
- Capacità: 300 ml



0 815706 021910



Food Jar S  
**ZK 305-TL**

- Colore: turchese
- Capacità: 300 ml



0 815706 021927



Food Jar S  
**ZK 305-SS**

- Colore: grigio
- Capacità: 300 ml



0 815706 021934



Food Jar L  
**ZK 306-OR**

- Colore: arancione
- Capacità: 460 ml



0 815706 021941



Food Jar L  
**ZK 306-LG**

- Colore: verde
- Capacità: 460 ml



0 815706 021958



Food Jar L  
**ZK 306-TL**

- Colore: turchese
- Capacità: 460 ml



0 815706 021965



Food Jar L  
**ZK 306-SS**

- Colore: grigio
- Capacità: 460 ml



0 815706 021972



Food Jar  
**ZK 505-101**

- Colore: grigio scuro
- Capacità: 460 ml



0 815706 024393



Food Jar  
**ZK 505-102**

- Colore: blu
- Capacità: 460 ml



0 815706 024409

Neat Stack™ Food Jar sono pratici barattoli da viaggio in acciaio inox. La doppia parete isolante garantisce la conservazione dei cibi, mantiene la temperatura calda e conserva i cibi freschi. Ideale per tutte le età, l'ampia apertura offre una maggiore comodità. Sono inoltre progettati per impilarsi l'uno sull'altro e per sfruttare al meglio lo spazio.



### Neat Stack™ Food Jar S **ZK 305 ..**

Barattolo termico ideale per trasportare cibo freddo e caldo.

- Conserva le bevande fresche fino a 7 ore
- Mantiene le bevande calde fino a 5 ore
- Materiale: acciaio inox
- Capacità: 300 ml

### Neat Stack™ Food Jar L **ZK 306 ..**

Barattolo ideale per trasportare cibo freddo e caldo. Ideale in viaggio, in ufficio e a scuola.

- Conserva le bevande fresche fino a 7 ore
- Mantiene le bevande calde fino a 5 ore
- Materiale: acciaio inox
- Capacità: 460 ml

### Neat Stack™ Food Jar **ZK 505 ..**

Barattolo termico ideale per trasportare cibo freddo e caldo. Disponibile in due nuovi colori e finiture.

- Conserva le bevande fresche fino a 7 ore
- Mantiene le bevande calde fino a 5 ore
- Materiale: acciaio inox
- Capacità: 460 ml





## Pocket Utensil Set

### ZK 308 ..

Set di posate in acciaio inox, ideato per sostituire la plastica monouso durante i pranzi fuori casa. Facile da trasportare e da portare con sé durante spostamenti o viaggi, questa custodia dalle dimensioni contenute è fatta per stare in tasca, in borsa, nello zaino o nella borsa frigo. La confezione contiene: una custodia, una forchetta, un coltello e un cucchiaino.

- Disponibile in 3 colori diversi
- Lavabile in lavastoviglie
- Materiale: acciaio inox 18/8

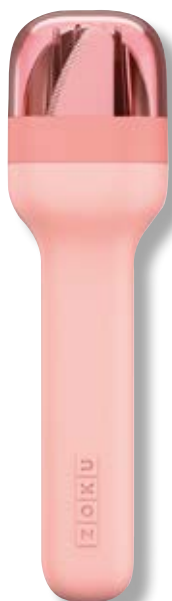

Pocket Utensil Set

### ZK 308 PE

- Colore: rosa



0 815706 022351



Pocket Utensil Set

### ZK 308 TL

- Colore: turchese



0 815706 022061



Pocket Utensil Set

### ZK 308 CH

- Colore: grigio



0 815706 022368





Pocket Straw  
**ZK 307 BY**

- Colore: rosa



0 815706 022092



Pocket Straw  
**ZK 307 TL**

- Colore: azzurro



0 815706 022054



Pocket Straw  
**ZK 307 CH**

- Colore: grigio



0 815706 022047



Pocket Straw  
**ZK 307 201**

- Colore: grigio



0 815706 022696



Pocket Straw  
**ZK 307 202**

- Colore: blu



0 815706 022702



Pocket Straw  
**ZK 307 203**

- Colore: teal



0 815706 022719



Pocket Straw  
**ZK 307 204**

- Colore: arancione



0 815706 022726



Pocket Straw  
**ZK 307 205**

- Colore: rosso



0 815706 022733



Pocket Straw  
**ZK 307 206**

- Colore: viola



0 815706 022740

## Pocket Straw

### ZK 307 ..

Piccola cannuccia telescopica in acciaio inox portatile e riutilizzabile, ideata per sostituire le cannucce di plastica monouso. Ideale da portare con sé ovunque come un portachiavi date le dimensioni contenute. La confezione contiene: una cannuccia, una custodia, un anello portachiavi e uno spazzolino per la pulizia.

- Estendibile fino a un massimo di 22,8 cm
- Lavabile in lavastoviglie
- Materiale: acciaio inox 18/8 e silicone
- BPA e ftalati Free





Neat Stack™ sono set di contenitori impilabili per la conservazione e il trasporto di alimenti. Il tappo universale consente una chiusura a prova di perdite grazie alle 4 maniglie laterali. Si può fissare il porta ghiaccio all'esterno, per mantenere in fresco il contenuto. La fascia colorata con rivestimento soft-touch rende riconoscibili le varie capienze e permettere di maneggiare i contenitori senza scottarsi le dita. Adatti all'utilizzo in microonde, freezer e lavastoviglie.



Neat Stack™ Lunch Set

**ZK 309**

- Set da 3 pz.



Neat Stack™ Snack Set

**ZK 310**

- Set da 4 pz.



Neat Stack™ Lunch Set

**ZK 309**

Set composto da 3 pezzi:

- 1 contenitore da 1000 ml
- 1 coperchio
- 1 contenitore per il ghiaccio
- Materiale: polipropilene
- Senza BPA e ftalati



Neat Stack™ Snack Set

**ZK 310**

Set composto da 4 pezzi:

- 2 contenitori da 350 ml
- 2 coperchi
- Materiale: polipropilene
- Senza BPA e ftalati







Neat Stack™ Storage

**ZK NS 07**

- Set da 7 pz.



0 851877 004048



Neat Stack™ Storage

**ZK NS 11**

- Set da 11 pz.



0 851877 004031



Neat Stack™ Freezer Pack

**ZK NS IL**

- Set da 4 pz.



0 855806 028880

Neat Stack™ Storage

**ZK NS 07**

Set composto da 7 pezzi:

- 2 contenitori da 350 ml con coperchi
- 1 contenitore da 1000 ml con coperchio
- 1 contenitore per il ghiaccio
- Materiale: polipropilene
- Senza BPA e ftalati



Neat Stack™ Storage

**ZK NS 11**

Set composto da 11 pezzi:

- 2 contenitori da 350 ml con coperchio
- 1 contenitore da 700 ml con coperchio
- 1 contenitore da 1000 ml con coperchio
- 1 contenitore da 1500 ml con coperchio
- 1 contenitore per il ghiaccio
- Materiale: polipropilene
- Senza BPA e ftalati



Neat Stack™ Freezer Pack

**ZK NS IL**

Confezione composta da 4 siberini per il ghiaccio, adattabili su entrambi i lati dei coperchi.



Luxe Ice Mold  
**ZK 178**



Luxe Ice Mold

**ZK 178**

Set composto da 2 stampi per il ghiaccio over size a forma di cristalli lussuosi. Facili da fare e da rimuovere dagli stampi senza risciacquo. Ideali per rinfrescare i vostri drink. BPA e ftalati free.



Deco Ice Mold  
**ZK 179**



Deco Ice Mold

**ZK 179**

Set composto da 2 stampi per il ghiaccio over size con motivi floreali. Facili da fare e da rimuovere dagli stampi senza risciacquo. Ideali per rinfrescare i vostri drink. BPA e ftalati free.



Crown Ice Mold  
**ZK 180**



Crown Ice Mold

**ZK 180**

Set composto da 2 stampi per il ghiaccio over size a forma di corona del re e della regina. Facili da fare e da rimuovere dagli stampi senza risciacquo. Ideali per rinfrescare i vostri drink. BPA e ftalati free.





Iceberg Ice Mold  
**ZK 155**



0 8515706 022016



Iceberg Ice Mold  
**ZK 155**

Set composto da 2 stampi per il ghiaccio a forma di iceberg. Facili da fare e da rimuovere dagli stampi senza risciacquo. Ideali per rinfrescare i vostri drink. Queste 2 grandi forme di ghiaccio extra large si sciolgono più lentamente, mantenendo la bevanda fresca più a lungo. BPA e ftalati free.



Ice Balls Molds  
**ZK IB**



0 851877 003379



Ice Balls Molds  
**ZK IB**

Set di due stampi in silicone con bordo in plastica rigida per creare delle bellissime palle di ghiaccio. Utilizzatele per rinfrescare i vostri drink, ghiacciare frutta per aperitivi in compagnia. Con Zoku Ice Balls puoi goderti i tuoi drink preferiti freschi senza variane il sapore. Basta riempire lo stampo, lasciarlo congelare, aprirlo per rimuovere le forme che più ti piacciono di ghiaccio. Non è necessario il risciacquo. È semplice da rimuovere e si scioglie in maniera lenta e uniforme nel bicchiere.

- BPA e ftalati free



Mixology Ice Molds  
**ZK MIS**



0 855906 023866



Mixology Ice Molds  
**ZK MIS**

Set di tre stampi in silicone con bordo in plastica rigida per creare tre bellissime forme di ghiaccio. Facili da fare e da rimuovere dagli stampi senza risciacquo. Ideali per rinfrescare i vostri drink, ghiacciare frutta o altro per aperitivi in compagnia. Questi cubi di ghiaccio extra large si sciolgono più lentamente, mantenendo la bevanda fresca più a lungo; ideale per bambini e adulti.

- BPA e ftalati free





Shark Ice Mold  
**ZK 118-SH**



### Shark Ice Mold

#### **ZK 118-SH**

Set composto da 2 stampi per il ghiaccio a forma di testa di squalo. Facili da fare e da rimuovere dagli stampi senza risciacquo. Ideali per rinfrescare i vostri drink. BPA e ftalati free.



Jumbo Ice Trays  
**ZK JIT**



### Jumbo Ice Trays

#### **ZK JIT**

Set di due stampi in silicone, sigillati da un tappo in plastica rigida per creare sei cubi di ghiaccio ognuno. Facili da fare e da rimuovere dagli stampi, senza risciacquo. Utilizzateli per rinfrescare i vostri drink, ghiacciate frutta o altro utilizzando la vostra fantasia per aperitivi in compagnia. Questi cubi di ghiaccio si sciolgono più lentamente, mantenendo la bevanda più fresca più a lungo; ideale per bambini e adulti.

- BPA e ftalati free

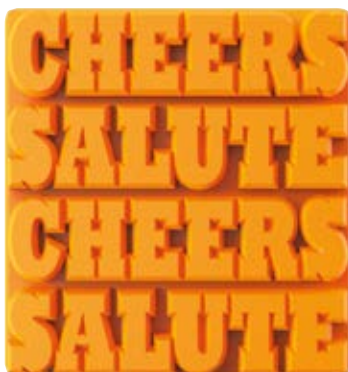

Cheers ice tray  
**ZK CIT**



### Cheers ice tray

#### **ZK CIT**

Set composto da quattro grandi stampi di ghiaccio: due stampi con la scritta Cheers e due stampi con la scritta Salute. Perfetti per ogni tipologia di bicchiere. Facili da fare e da rimuovere dagli stampi, senza risciacquo. Utilizzatele per rinfrescare i vostri drink, ghiacciate frutta o altro utilizzando la vostra fantasia per aperitivi in compagnia. Questi cubi di ghiaccio si sciolgono più lentamente, mantenendo la bevanda fresca più a lungo; ideale per bambini e adulti.

- BPA e ftalati free



Ice Pop Molds sono stampi per ghiaccioli di diverse forme e colori.

I pop sono facili da rimuovere dagli stampi semplicemente sollevando gli stick. Non è necessario utilizzare il risciacquo per estrarli.



Classic Pop Molds  
**ZK CPM**



0 851877 003317



Mini Pop Molds  
**ZK MPM**



0 851877 003324

### Classic Pop Molds

#### **ZK CPM**

Create i vostri 6 ghiaccioli con il Classic Pop Molds, la forma classica del ghiacciolo. Il set è composto da:

- 6 stick per i ghiaccioli con salvagoccia
- 6 formine in silicone rimovibili
- Base



### Mini Pop Molds

#### **ZK MPM**

Create i vostri 9 piccoli ghiaccioli con il Mini Pop Molds, la nuova forma del ghiacciolo anche per i più piccoli!

Il set è composto da:

- 9 stick per i ghiaccioli con salvagoccia
- Base







Space Pops  
**ZK SPM**



Space Pops  
**ZK SPM**

Create i vostri ghiaccioli con lo Space Pops. Il set è composto da:

- 6 stick per i ghiaccioli con salvagoccia
- 5 forme diverse di razzo
- 1 forma di astronauta
- Base



Polar Pops  
**ZK PPM**



Polar Pops  
**ZK PPM**

Create i vostri ghiaccioli con i polar pops. Il set è composto da:

- 6 stick per i ghiaccioli con salvagoccia
- 5 formine diverse di animali polari
- 1 formina di eschimese
- Base







Torna all'indice del catalogo

Visita il sito [kunzigroup.com](https://www.kunzigroup.com)



# SHORTY



# SHORTY



# SHORTY

Fondata nel 1965 a Baden-Baden in Germania da Gerhard Wörther, la Wörther Pens ha prodotto con la stessa passione e cura artigianale i portamine Shorty fino ad oggi.

Gerhard Wörther, in qualità di ingegnere qualificato e specialista in ingegneria meccanica, ha sviluppato il progetto costruttivo e costruito alcune specifiche macchine per la produzione.

Questa innovazione fatta in casa ha dato a Wörther un vantaggio tecnico in quanto l'azienda ha sempre prodotto oggetti unici.

Shorty è un piccolo e compatto portamine, noto per il suo design minimalista e la costruzione robusta. Utilizza mine da 3,15 mm che risultano molto più resistenti rispetto alle tradizionali mine. Questa caratteristica conferisce a Shorty un'ottima resistenza, durata e funzionalità anche nelle applicazioni industriali nell'edilizia e nell'industria della lavorazione del legno.

Il portamine Shorty è amato dagli appassionati di strumenti da scrittura e disegno di tutto il mondo grazie alla combinazione di design, eleganza e funzionalità.

Shorty è una scelta eccellente per chi cerca un portamine di alta qualità per uso quotidiano. L'indiscutibile design contemporaneo di Shorty rende questo oggetto speciale, la scelta ideale per chi vuole distinguersi.

Oggi Shorty, dopo la chiusura della storica fabbrica di Baden-Baden, è prodotto a Milano dalla Markin srl con le stesse macchine (aggiornate) progettate da Gherard Worther e la stessa passione e cura artigianale.

Distribuito in Italia da:





Portamine TWIN  
**SHRW110**

- Colore: bianco



Portamine TWIN  
**SHRW115**

- Colore: giallo



Portamine TWIN  
**SHRW120**

- Colore: rosso



Portamine TWIN  
**SHRW125**

- Colore: lime



Portamine TWIN  
**SHRW130**

- Colore: blu



Portamine TWIN  
**SHRW135**

- Colore: verde



## Portamine TWIN

### SHRW1 ..

Portamine Shorty leggero e maneggevole, design senza tempo con fusto esagonale e meccanismo a pressione che permette di estrarre la mina premendo il pulsante integrato nella clip. È ideale per scrivere, disegnare e scarabocchiare in libertà con un tratto largo e morbido oppure sottile e deciso. Grazie alla mina in grafite di alta qualità, è in grado di scrivere su quasi tutte le superfici: legno, metallo, carta, plastica, vetro (con mina rossa) e addirittura sulle lastre a raggi X (con mina bianca). Disponibile in tanti colori diversi in confezione singola con 2 mine 7B da 3,15 mm incluse.

- Design con clip nera
- Made in Italy
- Materiali: plastica e metallo
- Dimensioni: 5,5 x 11 x 2 cm
- Peso: 0,034 kg







Portamine One  
**SHR W205**

- Colore: verde acqua



8 007047 000330



Portamine One  
**SHR W210**

- Colore: rosa



8 007047 000347



Portamine One  
**SHR W215**

- Colore: lilla



8 007047 000354



Portamine One  
**SHR W220**

- Colore: viola



8 007047 000361



Portamine One  
**SHR W230**

- Colore: nero



8 007047 000385



Portamine One  
**SHR W235**

- Colore: blu



8 007047 000392

## Portamine One

### SHR W2 ..

Portamine Shorty leggero e maneggevole, design senza tempo con fusto esagonale e meccanismo a pressione che permette di estrarre la mina premendo il pulsante integrato nella clip. È ideale per scrivere, disegnare e scarabocchiare in libertà con un tratto largo e morbido oppure sottile e deciso. Grazie alla mina in grafite di alta qualità, è in grado di scrivere su quasi tutte le superfici: legno, metallo, carta, plastica, vetro (con mina rossa) e addirittura sulle lastre a raggi X (con mina bianca). Disponibile in tanti colori diversi in confezione singola con 2 mine 7B da 3,15 mm incluse.

- Design in tinta unita
- Made in Italy
- Materiali: plastica e metallo
- Dimensioni: 5,5 x 11 x 2 cm
- Peso: 0,034 kg



Astuccio 4 mine ricambio

**SHR W304**

- 7B grafite



8 007047 000439



Astuccio 4 mine ricambio

**SHR W310**

- 2 grafite + 2 color



8 007047 000446

Astuccio 4 mine ricambio

**SHR W3 ..**

Mine di ricambio in grafite di alta qualità 7B 3,15 mm. Ideali per scrivere su tutte le superfici compresi legno, metallo, carta, plastica, vetro (con mina rossa) e anche sulle lastre fotografiche e per raggi X (con mina bianca).

- Astuccio da 4 pz.
- Lunghezza della mina: 7 cm

Shorty è perfetta come prodotto promozionale o come gadget aziendale. Facile e veloce da personalizzare, anche in piccoli lotti di produzione.

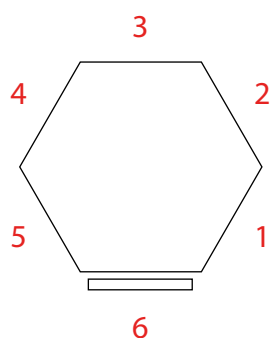
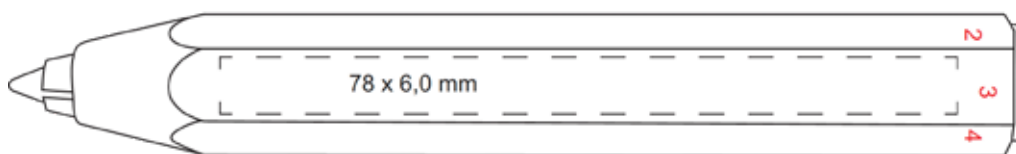
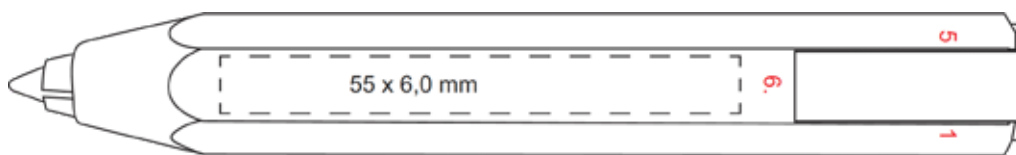

**SCEGLI IL LATO  
PER IL POSIZIONAMENTO  
DEL TUO LOGO**



Torna all'indice del catalogo

Visita il sito [kunzigroup.com](http://kunzigroup.com)



**TFA**<sup>®</sup>



# TFA





Con oltre 850 prodotti legati al meteo, TFA Dostmann è uno dei leader europei in questo settore.

Fondata nel 1964, l'azienda a gestione familiare è guidata da Axel Dostmann dal 1993.

110 dipendenti lavorano attualmente nella sede dell'azienda a Reicholzheim.

TFA riceve circa 80.000 ordini all'anno, per un volume di vendite di circa 6.5 milioni di prodotti in 80 diverse nazioni nel mondo.

Profondamente radicata nella regione, TFA mantiene un alto range verticale di prodotti, con i suoi moderni impianti di produzione per termometri, barometri, igrometri e bussole.

TFA lavora insieme a meteorologi, esperti informatici e designer per continuare a migliorare costantemente lo sviluppo dei suoi prodotti.

Distribuito in Italia da:





**TF 98.1118.01**

- Con collo mobile



4 009816 033116



**TF 98.1119.01**

- Con collo fisso



4 009816 033130

**TF 98.1118.01**

Accendino elettrico ricaricabile ad arco, ideale per accendere candele, fornelli a gas, caminetti e barbecue senza l'utilizzo di fiamme libere. La forma dell'asta rende il dispositivo sicuro e comodo da usare. Un'ulteriore flessibilità è data dal collo mobile, che può essere regolato a seconda delle necessità.

- Funziona elettricamente con arco elettrico
- Si accende con il vento e con condizioni meteo sfavorevoli
- Ricarica tramite cavo Micro-USB (incluso)
- Tempi di ricarica: 1,5- 2 ore
- Economico e rispettoso dell'ambiente
- Con coperchio di sicurezza e spegnimento automatico
- Una spia a LED indica quando la batteria è scarica
- Dimensione: 21,9 x 2,6 x 1,8 cm
- Peso: 58 gr

**TF 98.1119.01**

Accendino elettrico ricaricabile ad arco, ideale per accendere candele, fornelli a gas, caminetti e barbecue senza l'utilizzo di fiamme libere. La forma dell'asta rende il dispositivo sicuro e comodo da usare.

- Funziona elettricamente con arco elettrico
- Si accende con il vento e con condizioni meteo sfavorevoli
- Ricarica tramite cavo Micro-USB (incluso)
- Tempi di ricarica: 1,5- 2 ore
- Economico e rispettoso dell'ambiente
- Con coperchio di sicurezza e spegnimento automatico
- Una spia a LED indica quando la batteria è scarica
- Dimensione: 19,2 x 2,6 x 1,9 cm
- Peso: 52 gr



BatteryCheck

**TF 98.1126.01**



4 009816 036285

BatteryCheck

**TF 98.1126.01**

Tester per batterie compatto e robusto, per il controllo veloce del livello di potenza delle batterie ricaricabili (AAA, AA, C, D) pile non ricaricabili (1,2V / 1,5V / 3,0V) e batterie a blocco da 9V. Indicazione della potenza residua della batteria in volt e dello stato di carica con scala a colori.

- Alimentazione: non richiede un'alimentazione propria
- Dimensioni: 89 (150) x 25 x 27 mm
- Peso: 38 gr

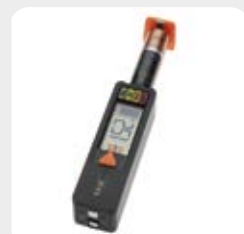





**TF 38.2035.04**

- Colore: verde



4 009816 030269



**TF 38.2040.01**

- Colore: nero



4 009816 032119



**TF 38.2039.05**

- Colore: rosso



4 009816 031921



**TF 38.1008**



4 009816 294135

**TF 38.2035.04**

Timer da casa a forma di cubo con 4 conti alla rovescia preimpostati. Ponete il cubo con il conto alla rovescia desiderato verso l'alto su una superficie piana e liscia e il conto alla rovescia inizia immediatamente. Per fermare il timer ponete in alto il lato del cubo con lo "0" o il lato del vano batterie.

- Display con conto alla rovescia lato vano batterie
- Intervallo: preimpostato fisso, 3 - 4 - 5 - 6 minuti
- Alimentazione: 2 batterie AAA 1,5 V (non incluse)
- Dimensione: 6 x 6 x 6 cm
- Peso: 58 gr

**TF 38.2040.01**

Timer da casa a forma di cubo con 4 conti alla rovescia preimpostati. Ponete il cubo con il conto alla rovescia desiderato verso l'alto su una superficie piana e liscia e il conto alla rovescia inizia immediatamente. Per fermare il timer ponete in alto il lato del cubo con lo "0" o il lato del vano batterie.

- Display con conto alla rovescia lato vano batterie
- Intervallo: preimpostato fisso, 3 - 5 - 7 - 10 minuti
- Alimentazione: 2 batterie AAA 1,5 V (non incluse)
- Dimensione: 6 x 6 x 6 cm
- Peso: 58 gr

**TF 38.2039.05**

Timer da casa a forma di cubo con 4 conti alla rovescia preimpostati. Ponete il cubo con il conto alla rovescia desiderato verso l'alto su una superficie piana e liscia e il conto alla rovescia inizia immediatamente. Per fermare il timer ponete in alto il lato del cubo con lo "0" o il lato del vano batterie.

- Display con conto alla rovescia lato vano batterie
- Intervallo: preimpostato fisso, 1 - 2 - 3 - 5 minuti
- Alimentazione: 2 batterie AAA 1,5 V (non incluse)
- Dimensione: 6 x 6 x 6 cm
- Peso: 58 gr

**TF 38.1008**

Timer da cucina a forma di cuoco in plastica con movimento in metallo, fino a 60 minuti.

- Dimensione: Ø 58 x 104 mm
- Peso: 85 gr



**TF 38.2005**



**TF 38.2008**



**TF 38.2021.01**



**TF 38.2005**

Timer e cronometro digitale.

- Display fino a 99 min e 59 sec
- Funzione memoria
- Calamita per il fissaggio
- Dimensione: 48 x 17 x 88 mm
- Peso: 33 gr

**TF 38.2008**

Timer e cronometro digitale.

- Ampio display fino a 99 min e 59 sec
- Funzione memoria
- Calamita per il fissaggio
- Sostegno
- Dimensione: 83 x 27 x 71 mm
- Peso: 60 gr

**TF 38.2021.01**

Timer digitale con cronometro digitale e countdown.

- Ampio display
- Funzione di memoria
- Con calamita per il fissaggio
- Supporto
- Clip
- Gancio
- Tempo fino a 99 minuti, 59 secondi
- Alimentazione: 1 batteria AAA (inclusa)
- Dimensione: 83 x 28 x 70 mm
- Peso: 68 gr



**TF 38.1020**



4 009816 013279



**TF 38.2025**



4 009816 021335



**TF 14.1024**



4 009816 020741



**TF 14.1002.6090**



4 009816 380418



**TF 30.2028.02**



4 009816 021229



**TF 14.1004.60**



4 009816 038098

**TF 38.1020**

Timer da cucina fino a 60 minuti.

- Dimensione: 75 x 57 x 93 mm
- Peso: 82 gr

**TF 38.2025**

Doppio timer da cucina.

- Cronometro e timer
- Ampio display fino a 99 ore e 59 sec
- Funzione di memoria
- Lampada LED di avviso
- 3 Livelli di volume
- Calamita per il fissaggio, montaggio a muro o sistemazione su piano d'appoggio
- Alimentazione: 2 batterie AAA
- Dimensione: 76 x 91 x 21 mm
- Peso: 86 gr

**TF 14.1024**

Termometro per grassi in acciaio inox.

- Dimensione: Ø 51 x 60 x 162 mm
- Peso: 43 gr

**TF 14.1002.6090**

Termometro per arrosti in acciaio inossidabile.

- Facilmente lavabile
- Indicazione delle temperature di cottura dei vari tipi di carne
- Dimensione: Ø 51 x 120 mm
- Peso: 28 gr

**TF 30.2028.02**

Termometro per la misurazione della temperatura degli ambienti interni e del frigorifero.

- Impostabile in °C o °F
- Con simbolo frigo da +4°C a +8°C
- Supporto flessibile per il montaggio a parete e al tavolo con calamita
- Ambito di misurazione: da -20°C a +50°C
- Alimentazione: 1 batteria CR2025 (inclusa)
- Dimensioni: 68 x 24 (14) x 43 (61) mm
- Peso: 31 gr

**TF 14.1004.60**

Termometro da forno in acciaio inox.

- Dimensione: 77 x 42 x 71 mm
- Peso: 85 gr





**TF 14.1008**



4 009816 037862



**TF 14.4005**



4 009816 036452



**TF 14.4002**



4 009816 036377



**TF 14.1007**



4 009816 003010

**TF 14.1008**

Termometro da cucina in materiale plastico.

- Ambito di misurazione: da -10°C a +110°C
- Dimensione: Ø 36 x 338 mm
- Peso: 55 gr

**TF 14.4005**

Termometro per congelatore in materiale plastico con gancio.

- Dimensione: Ø 52 x 11 x 68 mm
- Peso: 9 gr

**TF 14.4002**

Termometro per congelatore.

- Materiale plastico con gancio
- Dimensione: 15 x 11 x 151 mm
- Peso: 10 gr

**TF 14.1007**

Speciale termometro per zuccheri.

- Gabbietta zincata smontabile
- Ambito di misurazione: da +80°C a +220°C
- Dimensione: Ø 35 x 44 x 365 mm
- Peso: 90 gr



**TF 14.1503**



4 009816 024435

**TF 14.1503**

Termometro e timer digitale per arrosto e forno. Per la preparazione ottimale di carne e pollame attraverso il monitoraggio della temperatura interna.

- Adatto per il forno o la griglia, ideale anche per la cottura a basse temperature.
- Indicazione della temperatura del forno e del cibo
- Temperatura regolabile individualmente
- Allarme al raggiungimento della temperatura impostata
- Scala di misurazione in °C e °F
- Timer
- Cronometro
- Magnete
- Sonda in acciaio inox con cavo da 1 m
- Ambito di misurazione: da 0°C a +300°C
- Alimentazione: 1 batteria 1,5V AAA (inclusa)
- Dimensioni: 72 x 24 x 87 mm
- Peso: 112 gr

**TF 14.1504**

Termometro e timer digitale radiocontrollato per barbecue. Per la preparazione ottimale di carne e pollame attraverso il monitoraggio della temperatura interna e del forno.

- Adatto per il forno o la griglia, ideale anche per la cottura a basse temperature.
- Indicazione della temperatura del forno e del cibo (fino a 40 m)
- Programmato per vari tipi di carne e livelli di cottura
- Temperatura regolabile individualmente
- Allarme al raggiungimento della temperatura impostata
- Timer
- Cronometro
- Sonda in acciaio inox con cavo da 80 cm
- Magnete
- Ambito di misurazione: da 0°C a +300°C
- Alimentazione: 2 batterie 1,5V AAA (incluse)
- Dimensioni: 60 x 21 x 105 mm
- Peso: 67 gr

**TF 14.1509.01**

Termometro digitale in grado di monitorare la temperatura ottimale per la preparazione della carne. Adatto per forno o grill e ideale anche per la cottura a bassa temperatura

- Display a colori, retroilluminato con tasti a sensore
- Allarme al raggiungimento della temperatura
- Supporto magnetico per il fissaggio
- Sonda in acciaio Inox
- Campo di temperatura: - 30°C a 300°C
- Alimentazione: batterie 2 x 1,5V AAA (non incluse)
- Dimensione: 72 x 25(49) x 72 mm
- Peso: 67 gr



**TF 14.1504**



4 009816 025029



**TF 14.1509.01**



4 009816 030139



**TF 14.1500**



4 009816 008053

**TF 14.1500**

Termo-timer digitale da cucina.

- Controllo dei cibi in fase di preparazione, adatto anche per un uso professionale
- Allarme alla temperatura programmata (max-min)
- Sonda (160 mm) in acciaio inox con cavo di ca. 1 m resistente al calore
- Memorizzazione della temperatura max e min
- Scala di misurazione in °C e °F
- Orologio (12/24 ore)
- Timer (fino a 24 ore)
- Cronometro
- Calamita per il fissaggio
- Ambito di misurazione: da -10°C a +200°C
- Dimensione: 120 x 67 x 16 mm
- Peso: 160 gr



**TF 14.1510.02**



4 009816 031136

**TF 14.1510.02**

Termometro universale da cucina con sonda, ideale per la preparazione ottimale di carne e pollame monitorando la temperatura interna. Può essere utilizzato per il forno o grill, anche per cotture a basse temperature.

- Indicazione della temperatura del forno e del cibo
- Temperatura regolabile individualmente
- Allarme al raggiungimento della temperatura impostata
- Timer
- Orologio digitale
- Magnete
- Sonda in acciaio inox con cavo da 120 cm
- Ambito di misurazione: da -20°C a +300°C
- Alimentazione: 2 batterie 1,5V AAA (non incluse)
- Dimensione: 6,4 x 2 x 9,9 cm
- Peso: 80 gr





**TF 30.1061.01**



4 009816 033338



Termo Jack

**TF 30.1047.05**



4 009816 023520



**TF 30.1048**



4 009816 022967

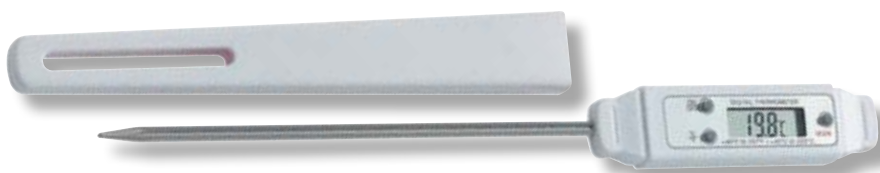

Pocket-Digitemp

**TF 30.1018**



4 009816 008947



**TF 30.1061.01**

Termometro digitale tascabile e pieghevole con sonda (110 mm), ideale per il monitoraggio della temperatura di cibi e bevande con una misurazione veloce e precisa.

- Display retroilluminabile
- Apribottiglie e attacco magnetico integrati
- Impermeabile (IP67)
- Funzione MAX/MIN e HOLD
- Ambito di misurazione: da - 50°C a +300°C
- Precisione: +/-1°C
- Alimentazione: 1 batteria CR2032 (inclusa)
- Dimensione: 160 (275) x 44 x 21 mm
- Peso: 71 gr



Termo Jack

**TF 30.1047.05**

Termometro digitale da cucina a immersione con sonda (60 mm)

- Misurazione di fluidi, sostanze plastiche e polverose con funzione di max e min
- Particolarmente adatto per cibi e bevande
- Impermeabile (IP65)
- Ambito di misurazione: da - 40°C a +250°C
- Precisione: ±0,5°C tra -20°C e 150°C; ±1°C altrove
- Alimentazione: 1 batteria CR2032 (inclusa)
- Dimensione: 116 (192) x 38 x 20 mm
- Peso: 39 gr

**TF 30.1048**

Termometro digitale a immersione con sonda (140 mm).

- Misurazione di sostanze liquide, plastiche e polverose con funzione di max e min
- Impermeabile (IP55)
- Spegnimento automatico
- Custodia
- Ambito di misurazione: da - 50°C a +300°C
- Precisione:
  - ±1°C tra -10°C e 100°C
  - ±2°C tra -50°C e -10°C e >100-200°C
  - ±3°C altrove
- Alimentazione: 1 batteria LR44 (inclusa)
- Dimensione: 25 x 17 x 235 (245) mm
- Peso: 24 gr

Pocket-Digitemp

**TF 30.1018**

Termometro digitale a immersione con sonda (125 mm).

- Misurazione di fluidi, sostanze plastiche e polverose con funzione di max e min
- Particolarmente adatto per cibi e bevande
- Impermeabile
- Una misurazione al secondo
- Tasto ON/OFF e pausa
- Commutabile in °C e °F
- Clip e custodia in plastica
- Impermeabile (IP65)
- Confezione con astuccio di plastica con clip
- Ambito di misurazione: da -40°C a +200°C
- Precisione:
  - ±0,8°C tra 0°C e 100°C
  - ±1°C tra -20°C e 0°C
  - ±1,5°C altrove
- Alimentazione: 1 batteria LR44 (inclusa)
- Dimensione: 205 x 20 x 16 mm
- Peso: 29 gr



Mini-Flash  
**TF 31.1108**



Mini-Flash

**TF 31.1108**

Termometro ad infrarossi.

- Misurazione della temperatura senza contatto con le superfici
- Tempo di misurazione: 1 sec
- Indicazione della temperatura attuale
- Misurazione max e min
- Funzione pausa e blocco
- Commutatore °C e °F
- Ambito di misurazione: da -33°C a +220°C
- Precisione: ±2%
- Alimentazione: 1 batteria CR2032 (inclusa)
- Dimensioni: 68 x 37 x 18 mm
- Peso: 31 gr



P200  
**TF 30.1015**



P200

**TF 30.1015**

Termometro professionale digitale a sonda (110 mm) per il controllo della temperatura di aria, gas, liquidi e materie plastiche. Ideale per alimentari (HACCP), artigianato, industria, agricoltura e tempo libero.

- Funzione di max e min
- Sonda con circa 60 cm di cavo
- Commutabile in °C e °F
- Funzione pausa
- Impermeabile
- Clip e base d'appoggio posteriore
- Impermeabile (IP65)
- Risoluzione: 0,1° C
- Ambito di misurazione: da -40°C a +200°C
- Precisione:  
± 1°C (da -25°C a +150°C)  
± 1,5°C (resto)
- Alimentazione: 2 batterie AAA (incluse)
- Dimensione: 66 x 20 (36) x 109 mm
- Peso: 93 gr



**TF 30.1034**



**TF 30.1034**

Termometro di controllo digitale con cavo sonda (3 m).

- Indicatore della temperatura attuale
- Funzione di max e min
- Funzione pausa
- Allarme al superamento dei limiti impostabili di temperatura
- Impermeabile (IP65)
- Commutabile °C e °F
- Con calamita e piedino
- Ambito di misurazione:  
Temperatura: da -50°C a +70°C  
Umidità: da 10% a 95%
- Precisione: ± 0.5°C e ±1% tra 30 e 80%
- Alimentazione: batteria CR2032 (inclusa)
- Dimensione: 86 x 57 x 30 mm
- Peso: 100 gr

ScanTemp 450  
**TF 31.1137.10**



ScanTemp 330  
**TF 31.1134.06**



RAY Termometro a infrarossi  
**TF 31.1136.20**



**ScanTemp 450  
TF 31.1137.10**

Termometro ad infrarossi per la misurazione della temperatura senza contatto con le superfici.

- Puntatore con raggio laser circolare
- Tempo di misurazione: 1 sec
- Indicazione della temperatura attuale
- Misurazione max e min
- Funzione blocco, differenza e media
- Allarme per il superamento di limiti impostabili
- Retroilluminazione
- Possibilità di aggancio di sonda (Tipo K)
- Commutatore °C e °F
- Fodero
- Rapporto distanza/superficie misurata: 11:1
- Ambito di misurazione:  
standard: da -60°C a +500°C  
con sonda K: da -76°C a +1370°C
- Precisione:  
standard:  $\pm 2\%$  o  $\pm 2\%$   
con sonda:  $\pm 1\%$  o  $\pm 1\%$
- Alimentazione: 2 batterie AAA (include)
- Dimensioni: 40 x 72 x 174 mm
- Peso: 148 gr



**ScanTemp 330  
TF 31.1134.06**

Termometro a infrarossi.

- Puntatore con raggio laser
- Tempo di misurazione: 1 sec
- Retroilluminazione
- Ambito di misurazione: da -50°C a +330°C
- Alimentazione: 1 batteria 9V (inclusa)
- Dimensione: 32 x 78 x 133 mm
- Peso: 97 gr

**RAY Termometro a infrarossi**

**TF 31.1136.20**

Termometro ad infrarossi per la misurazione della temperatura senza contatto con le superfici, strumento versatile per la casa, ideale per gli alimenti.

- Puntatore con raggio laser
- Tempo di misurazione: 1 sec
- Retroilluminazione
- Ambito di misurazione: da -50°C a +500°C
- Precisione: da  $\pm 1,5^\circ\text{C}$  a  $\pm 3^\circ\text{C}$  a seconda del campo di misura
- Rapporto distanza di misurazione/punto 12:1
- Alimentazione: 2 batterie AAA 1.5 V (non include)
- Dimensione: 3,9 x 11 x 14,4 cm
- Peso: 144 gr





Life  
**TF 35.1153.01**



4 009816 033864



Neo Plus  
**TF 35.1109.IT**



4 009816 020895

Life

**TF 35.1153.01**

La stazione meteorologica wireless Life fornisce informazioni utili sulla tua casa e sul tuo giardino.

- Display con retroilluminazione
- Comodo funzionamento con sensore a sfioramento
- Orologio con data
- Funzione di max e min
- Indicazione della temperatura e dell'umidità interna
- Previsioni del tempo (in base ai livelli di umidità)
- Trasmettitore wireless per la temperatura/umidità (max 60 m)
- Possibilità di collegamento con altri 2 trasmettitori
- Frequenza di trasmissione: 433 MHz
- Ambito di misurazione:  
Interno: da 0 a +50°C  
Esterno: da -30 a +70°C  
Umidità: da 20 a 95%
- Alimentazione: 3 batterie AAA da 1,5 V . Per il trasmettitore:  
2 batterie AA da 1,5 V (non incluse)
- Dimensione: 13,8 x 2,8 x 12,5 cm
- Peso: 198 gr

Neo Plus

**TF 35.1109.IT**

La stazione meteorologica wireless Neo Plus fornisce una previsione meteo futura: sole, nuvole o gocce di pioggia, il barometro elettronico integrato misura la pressione dell'aria e in base ai cambiamenti, comunica il meteo con l'icona di riferimento.

- Design brevettato TFA
- Orologio radiocontrollato con data e fasi lunari
- Funzione di max e min
- Indicazione della temperatura e dell'umidità interna
- Previsione del tempo (in base ai livelli di umidità)
- Tendenza della pressione atmosferica
- Trasmettitore wireless per la temperatura/umidità (max 100 m)
- Frequenza di trasmissione: 868 MHz
- Ambito di misurazione:  
Interno: da -10 a +60°C  
Esterno: da -40 a +60°C  
Umidità: da 1 a 99%
- Alimentazione: 2 batterie AAA da 1,5 V . Per il trasmettitore:  
2 batterie AA da 1,5 V (non incluse)
- Dimensione: 9,5 x 2 x 15,8 cm
- Peso: 125 gr



Wave  
**TF 30.3016.54.IT**



4 009816 013088



Sky  
**TF 35.1152.01**



4 009816 033215



Quadro  
**TF 35.1098**



4 009816 019059

Wave

**TF 30.3016.54.IT**

Termometro senza fili Wave grazie a un trasmettitore wireless separato indica la temperatura esterna sul posto mentre un sensore interno misura la temperatura interna.

- Design brevettato TFA
- Orologio radiocontrollato, data e giorno della settimana, fuso orario  $\pm 12$  ore
- Funzione di max e min
- Indicazione della temperatura interna
- Trasmettitore wireless per la temperatura/umidità (max 100 m)
- Frequenza di trasmissione: 868 MHz
- Ambito di misurazione:  
Interno: da  $-10$  a  $+60^{\circ}\text{C}$   
Esterno: da  $-40$  a  $+60^{\circ}\text{C}$
- Alimentazione: 2 batterie AA da 1,5 V. Per il trasmettitore: 2 batterie AA da 1,5 V (include)
- Dimensione: 7 x 3 x 11,5 cm
- Peso: 101 gr

Sky

**TF 35.1152.01**

La stazione meteorologica wireless Sky fornisce informazioni utili sulla tua casa e sul tuo giardino in modo chiaro e preciso grazie ai simboli meteorologici sul display che mostrano le condizioni attuali del tempo e le previsioni per il giorno successivo.

- Sveglia con funzione snooze e allarme temperatura esterna
- Display a 2 colori con retroilluminazione
- Orologio radiocontrollato con data e giorno della settimana
- Indicazione permanente dei valori esterni massimi e minimi con reset automatico dopo 24 ore
- Una memoria aggiuntiva con reset manuale permette la visualizzazione dei valori massimi e minimi in un periodo di tempo auto-selezionato
- Indicazione della temperatura e dell'umidità interna per zone
- Previsioni del tempo
- Trasmettitore wireless per la temperatura/umidità (max 60 m)
- Frequenza di trasmissione: 433 MHz
- Ambito di misurazione:  
Interno: da  $-10$  a  $+50^{\circ}\text{C}$   
Esterno: da  $-20$  a  $+50^{\circ}\text{C}$   
Umidità: da 20 a 99%
- Alimentazione: 3 batterie AAA da 1,5 V. Per il trasmettitore: 2 batterie AAA da 1,5 V (non include)
- Dimensione: 12,3 x 5,2 x 11,7 cm
- Peso: 217 gr



Quadro

**TF 35.1098**

Stazione barometrica radio controllata con sensore.

- Indicatore della temperatura esterna e dell'umidità
- Tendenza della temperatura
- Funzione di max e min
- Previsione del tempo con simboli
- Orologio con allarme, snooze e datario
- Fasi lunari
- Sistemazione su piano d'appoggio
- Ambito di misurazione:  
Interna: da  $0^{\circ}\text{C}$  a  $+50^{\circ}\text{C}$   
Esterna: da  $-20^{\circ}\text{C}$  a  $+60^{\circ}\text{C}$   
Umidità: da 20% a 99%
- Alimentazione: 2 batterie alcaline AA (include)
- Dimensione: 130 x 230 x 130 mm
- Peso: 149 gr



Sun Wireless  
**TF 35.1133.01**



Sun Wireless

**TF 35.1133.01**

Stazione barometrica digitale wireless.

- Display a colori
- Funzione snooze
- Funzione di max e min
- Indicazione della temperatura interna
- Previsione del tempo
- Trasmettitore per la temperatura esterna (max. 60 m)
- Indicatore della tendenza di temperatura atmosferica
- Orologio radio controllato
- Ambito di misurazione:  
Interno: da 0°C a +50°C  
Esterno: da -20°C a +60°C  
Umidità: da 20 a 95%
- Alimentazione: 2 batterie AAA (non include)
- Dimensione: 120 x 25 x 120 mm
- Peso: 168 gr



**TF 60.2537.01**



**TF 60.2537.01**

Sveglia radiocontrollata a colori con funzione di ricarica USB.

- Datario
- Cronometro
- Due livelli di luminosità
- Due uscite USB
- Indicatore della temperatura o dell'umidità interna
- Cavo USB e cavo d'alimentazione inclusi
- Allarme con funzione snooze
- Ambito di misurazione:  
Temperatura: da 0°C a +50°C  
Umidità: da 20% a 99%
- Alimentazione: batterie 2 x 1,5 V AAA (non include)
- Dimensione: 95 x 61 x 133 mm
- Peso: 176 gr



**TF 60.2540.53**



**TF 60.2540.53**

Sveglia radiocontrollata multitono.

- Sveglia con 25 suonerie differenti (classica, melodia, toni d'allarme, versi di animali)
- Datario
- Funzione snooze
- Retroilluminazione automatica al buio
- Ingresso USB
- Indicatore della temperatura esterna e umidità
- Ambito di misurazione:  
Interno da -20 a +70°C  
Umidità da 10 a 99%
- Alimentazione: 2 x 1,5V AA (non include)
- Dimensione: 133 x 76 x 35 mm
- Peso: 205 g





Twist  
**TF 60.2560.15**



4 009816 037022



Bingo  
**TF 60.2528.01**



4 009816 026149

Twist

**TF 60.2560.15**

Sveglia radiocontrollata dal design piatto ed elegante.

- Attivazione e disattivazione dell'allarme con una rotazione di 180°
- Orologio radiocontrollato ad altissima precisione
- Allarme snooze con durata regolabile
- Retroilluminazione notturna automatica (disattivabile)
- LCD polarizzante
- Fuso orario regolabile e modalità 12/24h
- Alimentazione: batterie 2 x AA 1.5 V (non incluse)
- Dimensione: 117 x 71 x 37 mm
- Peso: 116 gr

Bingo

**TF 60.2528.01**

Sveglia radio controllata.

- Ampio display retroilluminato con sensore della luminosità
- Due sveglie con funzione snooze
- Data
- Temperatura interna
- Ambito di misurazione: da -10°C a +50°C
- Alimentazione: 2 batterie AA (incluse)
- Dimensione: 81 x 33 x 81 mm
- Peso: 116 gr



**TF 98.1040.01**



4 009816 023889



**TF 60.1017.01**



4 009816 023872



**TF 60.1020.53**



4 009816 024619



**TF 60.1020.06**



4 009816 025821



**TF 60.1510.01**



4 009816 027672



**TF 60.1019**



4 009816 024367

**TF 98.1040.01**

Sveglia radiocontrollata con indicatore analogico.

- Allarme con funzione snooze
- Display digitale per la visualizzazione data/secondi
- Alimentazione: 1 batteria AA (inclusa)
- Dimensione: 96 x 55 x 116 mm
- Peso: 140 gr

**TF 60.1017.01**

Sveglia elettronica con indicatore analogico.

- Retroilluminata
- Allarme con funzione snooze
- Alimentazione: 1 batteria AA (inclusa)
- Dimensione: 110 x 60 x 92 mm
- Peso: 166 gr

**TF 60.1020..**

Sveglia elettronica con indicatore analogico.

- Allarme con funzione snooze
- Lancette florescenti
- Retroilluminazione
- Alimentazione: 1 batteria AA (non inclusa)
- Dimensione: 62 x 33 x 62 mm
- Peso: 46 gr

**TF 60.1510.01**

Sveglia elettronica.

- Orologio analogico
- Lancette Fluorescenti
- Retroilluminazione
- Allarme con funzione snooze
- Alimentazione: batterie: 1 x 1,5V AAA, (non incluse)
- Dimensioni: 75 x 31 x 75 mm
- Peso: 81 g

**TF 60.1019**

Sveglia elettronica.

- Display analogico
- Meccanismo silenzioso "Sweep"
- Lancette fluorescenti
- Alimentazione: 1 batteria AA (non inclusa)
- Dimensione: 57 x 29 x 57 mm
- Peso: 40 g



**TF 60.3017**



4 009816 023278



**TF 98.1091**



4 009816 017512



**TF 98.1072**



4 009816 018014



**TF 60.3528.02**



4 009816 029744



**TF 98.1077**



4 009816 016621



**TF 60.3514**



4 009816 025340

**TF 60.3017**

Orologio da muro.

- Cornice in plastica argento
- Cassa piatta
- Alimentazione: 1 batteria AA (non inclusa)
- Dimensione: Ø 280 x 40 mm
- Peso: 329 gr

**TF 98.1091**

Orologio da muro radio controllato.

- Corpo in alluminio spazzolato e vetro
- Alimentazione: 1 batteria AA (inclusa)
- Dimensione: Ø 250 x 41 mm
- Peso: 490 gr

**TF 98.1072**

Orologio da muro con termometro e igrometro.

- Cornice in plastica argento
- Alimentazione: 1 batteria AA (inclusa)
- Dimensione: Ø 265 x 45 mm
- Peso: 303 gr

**TF 60.3528.02**

Orologio da muro radio controllato con display analogico.

- Cornice in alluminio
- Quadrante bianco
- Modalità movimento "sweep" silenzioso
- Alimentazione: 1 batteria AA (non inclusa)
- Dimensione: Ø 300 x 45 mm
- Peso: 690 gr

**TF 98.1077**

Orologio da muro con copertura in vetro.

- Alimentazione: 1 batteria AA (inclusa)
- Dimensione: Ø 300 x 46 mm
- Peso: 640 gr

**TF 60.3514**

Orologio da muro radiocontrollato.

- Cornice in plastica argento
- Alimentazione: 1 batteria AA (inclusa)
- Dimensione: Ø 330 x 42 mm
- Peso: 626 gr



**TF 30.2017.01**



**TF 30.2017.01**

Mini termometro digitale.

- Dotato di base di sostegno posteriore
- Ambito di misurazione: da -10°C a +60°C
- Alimentazione: 1 batteria LR44 (inclusa)
- Dimensione: 54 x 16 (30) x 39 mm
- Peso: 22 gr



**TF 30.2018.01**



**TF 30.2018.01**

Termometro digitale interno esterno.

- Misurazione della temperatura interna ed esterna mediante una sonda con cavo (ca. 2,5 m)
- Dotato di base di sostegno posteriore
- Ambito di misurazione:  
Interno: da -10°C a +60°C  
Esterno: da -40°C a +70°C
- Alimentazione: 1 batteria LR44 (inclusa)
- Dimensione: 54 x 16 (30) x 39 mm
- Peso: 38 gr



Domatic  
**TF 20.2045**



Domatic  
**TF 20.2045**

Stazione barometrica per ambienti esterni in alluminio/plastica e cover in vetro.

- Barometro
- Termometro
- Igrometro
- Dimensione: 146 x 70 x 216 mm
- Peso: 461 g



**TF 30.3048**



**TF 30.1011**



**TF 30.3048**

Termometro radio controllato da interno ed esterno. Indicazione permanente dei valori più alti e più bassi con reset automatico dopo 24 h.

- Misurazione della temperatura mediante un trasmettitore
- Allarme temperatura
- Ambito di misurazione:  
Interno: da -10°C a +50°C  
Esterno: da -20°C a +50°C
- Alimentazione trasmettitore: 30.3193, 2x 1,5V AAA (non incluse)
- Dimensione: 137 x 17 (38) x 83 mm
- Peso: 105 gr

**TF 30.1011**

Termometro digitale max-min.

- Ampio display per temperatura interna ed esterna separati
- Sonda esterna con cavo ultrasottile (ca. 3 m)
- Montaggio a muro o sistemazione su piano d'appoggio
- Ambito di misurazione:  
Interno: da -10°C a +50°C  
Esterno: da -50°C a +70°C
- Alimentazione: 1 batteria AAA (inclusa)
- Dimensione: 102 x 21 (50) x 110 mm
- Peso: 147 gr



Venice wireless  
**TF 30.3056.10**



**TF 30.5015**



Venice wireless

**TF 30.3056.10**

Stazione barometrica digitale wireless da piscina, dotata di trasmettitore galleggiante.

- Per piscina o lago
- La trasmissione della temperatura avviene tramite apposito sensore galleggiante con profondità di 180 mm e pannello solare
- Funzione di max e min
- Trasmettitore per la temperatura esterna (max. 60 m)
- Orologio radio controllato con allarme, espandibile fino a 7 trasmettitori di temperatura/umidità (opzionale)
- Ambito di misurazione:  
Interno: da 0°C a +60°C  
Piscina: da -40°C a +60°C  
Umidità: da 20 a 99%
- Alimentazione: 4 batterie AAA (non incluse)
- Dimensione: 116 x 24 x 126 mm
- Peso: 168 gr

**TF 30.5015**

Termo-igrometro digitale.

- Funzione di max e min con reset automatico
- Secondo max e min con reset manuale
- Display per umidità e per temperatura separati
- Impostabile in °C o °F
- Montaggio a muro o sistemazione su piano d'appoggio
- Ambito di misurazione:  
Temperatura: da -10°C a +70°C  
Umidità: da 20% a 99%
- Dimensione: 91 x 18 (75) x 134 mm
- Peso: 100 gr





Pop  
**TF 30.3051.02**



**TF 30.5053.01.02**



**TF 30.5005**



Style  
**TF 30.5021.02**



**TF 30.5033.02**



Pop

**TF 30.3051.02**

Termometro digitale wireless.

- Funzione di max e min
- Ampio display per temperatura interna ed esterna separati
- Trasmettitore per la temperatura esterna (max. 50 m)
- Orologio
- Ambito di misurazione:  
Interno: da 0°C a +50°C  
Esterno: da -20°C a +60°C
- Alimentazione: 2 batterie AAA (non incluse)
- Dimensione: 60 x 23 (50) x 90 mm
- Peso: 57 gr

**TF 30.5053.01.02**

Termo-igrometro digitale, disponibile in set da 2 pezzi.

- Funzione di max e min
- Base d'appoggio posteriore
- Ambito di misurazione:  
Temperatura: da -10°C a +50°C  
Umidità relativa: da 10% a 99%
- Alimentazione: 1 x 3V CR2032 (inclusa)
- Dimensioni: 46 x 13 (34) x 43 mm
- Peso: 25 gr

**TF 30.5005**

Termo-igrometro elettronico.

- Funzione di max e min
- Base d'appoggio posteriore
- Ambito di misurazione:  
Temperatura: da -10°C a +60°C  
Umidità relativa: da 10% a 99%
- Dimensioni: 54 x 39 x 15 mm
- Peso: 22 gr

Style

**TF 30.5021.02**

Termo-igrometro digitale.

- Indicatore della temperatura o dell'umidità interna
- Funzione di max e min
- Orologio
- Montaggio a muro o sistemazione su piano d'appoggio
- Ambito di misurazione:  
Interna: da -20°C a +50°C  
Umidità: da 20 a 99%
- Alimentazione: batteria CR2030
- Dimensione: 105 x 105 x 14 mm
- Peso: 95 gr

**TF 30.5033.02**

Termo-igrometro digitale.

- Indicazione della temperatura interna e dell'umidità della stanza
- Funzione di max e min
- Orologio e datario
- Sveglia con funzione snooze
- Allarme orario
- Ambito di misurazione:  
Interno: da 0°C a +50°C  
Umidità: da 20% a 90%
- Alimentazione: 1 batteria AA (non inclusa)
- Dimensione: 94 x 37 x 94 mm
- Peso: 95 gr



**TF 12.3023**



4 009816 355805



**TF 12.1003.05**



4 009816 032812



**TF 12.1005**



4 009816 002099



**TF 12.1016**



4 009816 034229



**TF 12.2009**



4 009816 032188



**TF 12.2041.54**



4 009816 012890

**TF 12.3023**

Termometro da interno-esterno in plastica nera.

- Dimensione: 31 x 12 x 145 mm
- Peso: 20 gr

**TF 12.1003.05**

Termometro da interno in faggio.

- Dimensione: 31 x 16 x 180 mm
- Peso: 34 gr

**TF 12.1005**

Termometro da interno in faggio.

- Dimensione: 56 x 19 x 250 mm
- Peso: 114 gr

**TF 12.1016**

Termometro da interno in quercia con scala in alluminio.

- Dimensione: 42 x 14 x 200 mm
- Peso: 64 gr

**TF 12.2009**

Termometro da interno-esterno in metallo bianco.

- Dimensione: 56 x 12 x 222 mm
- Peso: 66 gr

**TF 12.2041.54**

Termometro da interno-esterno in alluminio.

- Dimensione: 59 x 10 x 297 mm
- Peso: 79 gr



**TF 12.2051.05**



**TF 12.2051.06**

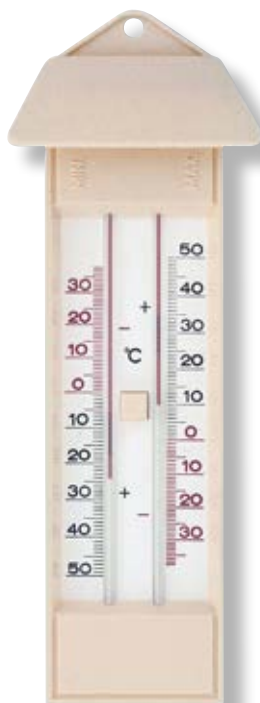

**TF 10.3015.03**



**TF 10.2007**



**TF 12.2051 ..**

Termometro da interno e esterno in metallo laccato di 2 colori diversi rosso, e azzurro.

- Dimensione: 50 x 13 x 192 mm
- Peso: 62 gr

**TF 10.3015.03**

Termometro per temperatura max-min, in plastica avorio.

- Dimensione: 85 x 45 x 232 mm
- Peso: 88 gr

**TF 10.2007**

Termometro per temperatura max-min, in alluminio.

- Dimensione: 50 x 24 x 220 mm
- Peso: 104 gr



**TF 95.1001**



**TF 95.1001**

Espositore da banco con 36 termometri assortiti.

- 10 x TF 12.1014 Termometro in quercia
- Dimensione: 41 x 14 x 137 mm
- Peso: 42 gr

- 8 x TF 12.1032.05 Termometro in faggio
- Dimensione: 34 x 10 x 152 mm
- Peso: 29 gr

- 9 x TF 12.3023.02 Termometro in plastica bianca
- Dimensione: 31 x 12 x 145 mm
- Peso: 20 gr

- 9 x TF 12.6001.0190 Termometro in plastica nera
- Dimensione: 34 x 15 x 160 mm
- Peso: 7 gr



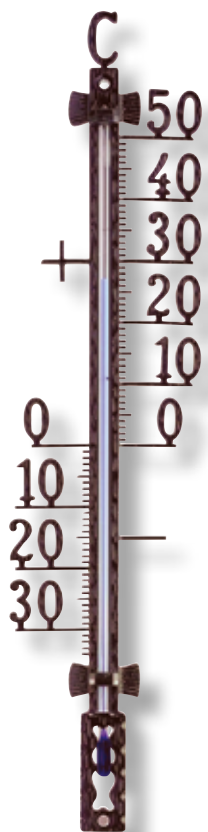

**TF 12.5000**

- Dimensione: 160 mm



**TF 12.5001.01**

- Dimensione: 275 mm



**TF 12.5002.01**

- Dimensione: 420 mm



**TF 12.5000**

Termometro da esterno in metallo nero.

- Dimensione: 35 x 14 x 165 mm
- Peso: 36 gr

**TF 12.5001.01**

Termometro da esterno in metallo nero.

- Dimensione: 65 x 18 x 275 mm
- Peso: 109 gr

**TF 12.5002.01**

Termometro da esterno in metallo nero.

- Dimensione: 100 x 27 x 410 mm
- Peso: 291 gr

**TF 47.1000**

Pluviometro.

- Dimensione: 81 x 128 x 203 mm
- Peso: 112 gr

**TF 10.3016**

Termometro per temperatura max-min, in plastica nera.

- Dimensione: 60 x 28 x 220 mm
- Peso: 76 gr



**TF 47.1000**



**TF 10.3016**





**TF 20.1002.03**



4 009816 003447



**TF 44.1002**



4 009816 041180



Klimatherm  
**TF 45.2005**



4 009816 003249



**TF 45.2027**



4 009816 020291



**TF 45.2040.42**



4 009816 028068

**TF 20.1002.03**

Stazione meteorologica in noce con 3 quadranti.

- Barometro
- Termometro
- Igmometro
- Dimensione: Ø 70/70/70 mm, 110 x 36 x 272 mm
- Peso: 361 gr

**TF 44.1002**

Igmometro con lunetta in ottone.

- Dimensione: Ø 102 x 35 x 113 mm
- Peso: 61 gr

Klimatherm

**TF 45.2005**

Termo-igmometro con lunetta in ottone.

- Dimensione: Ø 102 x 35 x 113 mm
- Peso: 61 gr

**TF 45.2027**

Termo-igmometro digitale con zone di comfort colorate per un clima sano.

- Indicatore della temperatura e dell'umidità interna
- Ambito di misurazione:  
Interna: da -15°C a +55°C  
Umidità: da 0 a 100%
- Montaggio a muro
- Dimensione: Ø 100 mm
- Peso: 105 gr

**TF 45.2040.42**

Termo-igmometro digitale con zone di comfort colorate per un clima sano.

- Indicatore della temperatura e dell'umidità interna
- Funzione di max e min
- Elevata precisione
- Corpo in plastica e anello cromato
- Montaggio a muro o sistemazione su piano d'appoggio
- Dimensione: Ø 71 mm
- Peso: 98 gr



HiTrax Walk  
**TF 42.2003**



4 009816 012920



**TF 38.2029**



4 009816 025159



**TF 43.3000**



4 009816 017291

**TF 43.3002**



4 009816 017314

**TF 43.3004**



4 009816 017338

HiTrax Walk

**TF 42.2003**

Contapassi elettronico per fare jogging o passeggiate.

- Misuratore della distanza percorsa (km/miglia)
- Consumo calorico
- Alimentazione: 1 batteria LR44 (inclusa)
- Dimensione: 48 x 19 x 36 mm
- Peso: 16 gr

**TF 38.2029**

Cronometro.

- 1/100 secondi
- Tempo parziale
- Orologio
- Datario con giorni della settimana
- Allarme orario
- Sveglia con funzione snooze
- Cordoncino
- Range: fino a 23 ore, 59 minuti, 59 secondi
- Alimentazione: 1 batteria LR44 (inclusa)
- Dimensione: 70 x 23 x 89 mm
- Peso: 69 gr

**TF 43.3000**

Lente d'ingrandimento 2x e 4x

- Dimensione: Ø 70 x 19 x 168 mm
- Peso: 40 gr

**TF 43.3002**

Lente d'ingrandimento 2x e 4x

- Dimensione: Ø 96 x 21 x 215 mm
- Peso: 84 gr

**TF 43.3004**

Lente d'ingrandimento 3x con illuminazione.

- Alimentazione: 3 batterie LR1130 (incluse)
- Dimensione: Ø 66 x 31 x 172 mm
- Peso: 31 gr





Voyager  
**TF 43.1008**



Voyager

**TF 43.1008**

Binocolo 10 x 25, pieghevole e tascabile.

- Prisma: a tetto
- Campo visivo: 5,6 °, 98 m/1.000 m
- Dimensioni: 105 x 113 x 35 mm
- Peso: 184 gr





Torna all'indice del catalogo

Visita la pagina del marchio on-line



**BO  
OM**  
COPENHAGEN



# ROOM COPENHAGEN





Room Copenhagen, azienda fondata nel 2010 a Copenaghen, in Danimarca, ha come obiettivo creare design emozionante e funzionale, interpretando e trasformando oggetti di marchi iconici, in moderni classici del design per la vostra vita e la vostra casa.

L'azienda ha stretto un accordo con il marchio LEGO per realizzare contenitori porta oggetti, per aggiungere un tocco di divertimento alla vostra casa, porta-pranzo, per accompagnarvi nella vostra vita quotidiana e accessori da scrivania, per una postazione di lavoro ordinata ma con stile!

Distribuito in Italia da:





Storage Brick 1  
**RCL SB1 YL**  
Contenitore giallo.



5 706773 400126



Storage Brick 1  
**RCL SB1 RD**  
Contenitore rosso.



5 706773 400102



Storage Brick 1  
**RCL SB1 BL**  
Contenitore blu.



5 706773 400119



Storage Brick 1  
**RCL SB1 GR**  
Contenitore verde.



5 706773 400140



Storage Brick 1  
**RCL SB1 WH**  
Contenitore bianco.



5 706773 400157



Storage Brick 1  
**RCL 40011740**  
Contenitore grigio.



5 711938 015800



Storage Brick 1  
**RCL SB1 BK**  
Contenitore nero.



5 706773 400133

Storage Brick LEGO è una linea di mattoncini colorati sovradimensionati e impilabili. Perfetti per conservare e per guadagnare spazio nelle stanze. Adatto all'arredamento di ogni casa. Il regalo divertente per tutti i fan LEGO.

Storage Brick 1  
Contenitore quadrato, un bottone.  
• Dimensioni: 12,5 x 12,5 x 18 cm







Storage Brick 1 Round  
**RCL SB1R YL**  
Contenitore giallo.



5 711938 000035



Storage Brick 1 Round  
**RCL SB1R RD**  
Contenitore rosso.



5 711938 000011



Storage Brick 1 Round  
**RCL SB1R BL**  
Contenitore blu.



5 711938 000028



Storage Brick 1 Round  
**RCL SB1R GR**  
Contenitore verde.



5 711938 000059



Storage Brick 1 Round  
**RCL SB1R WH**  
Contenitore bianco.



5 711938 000066



Storage Brick 1 Round  
**RCL SB1R BK**  
Contenitore nero.



5 711938 000042

Storage Brick 1 Round  
**RCL SB1R ..**  
Contenitore cilindrico, un bottone.  
• Dimensioni: Ø 12,3 x 18,3 cm



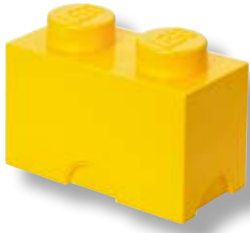

Storage Brick 2  
**RCL SB2 YL**  
Contenitore giallo.

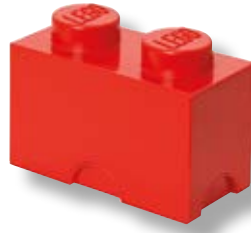

Storage Brick 2  
**RCL SB2 RD**  
Contenitore rosso.

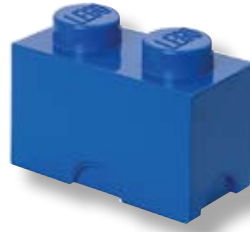

Storage Brick 2  
**RCL SB2 BL**  
Contenitore blu.



Storage Brick 2  
**RCL SB2 GR**  
Contenitore verde.



Storage Brick 2  
**RCL SB2 WH**  
Contenitore bianco.



Storage Brick 2  
**RCL 40021740**  
Contenitore grigio.



Storage Brick 2  
**RCL SB2 BK**  
Contenitore nero.



**Storage Brick 2**

Contenitore rettangolare, due bottoni.  
• Dimensioni: 12,5 x 25 x 18 cm





Storage Brick 4  
**RCL 40031741**  
Contenitore giallo chiaro.



5 711938 015672



Storage Brick 4  
**RCL SB4 YL**  
Contenitore giallo.



5 706773 400324



Storage Brick 4  
**RCL SB4 OR**  
Contenitore arancione.



5 711938 016159



Storage Brick 4  
**RCL SB4 RD**  
Contenitore rosso.



5 706773 400300



Storage Brick 4  
**RCL SB4 BL**  
Contenitore blu.



5 706773 400317

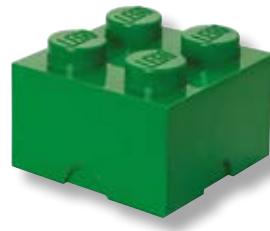

Storage Brick 4  
**RCL SB4 GR**  
Contenitore verde.



5 706773 400348



Storage Brick 4  
**RCL SB4 WH**  
Contenitore bianco.



5 706773 400355



Storage Brick 4  
**RCL SB4 PU**  
Contenitore rosa.



5 706773 400393



Storage Brick 4  
**RCL SB4 BP**  
Contenitore rosa scuro.



5 706773 400386



Storage Brick 4  
**RCL SB4 AQ**  
Contenitore azzurro acqua.



5 711938 015589

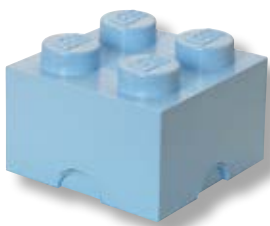

Storage Brick 4  
**RCL SB4 LB**  
Contenitore azzurro.



5 706773 400362



Storage Brick 4  
**RCL SB4 GY**  
Contenitore grigio.



5 711938 015565



Storage Brick 4  
**RCL 40031754**  
Contenitore grigio scuro.



5 711938 034276



Storage Brick 4  
**RCL SB4 BK**  
Contenitore nero.



5 706773 400331

Storage Brick 4

Contenitore quadrato, quattro bottoni.  
• Dimensioni: 25 x 25 x 18 cm



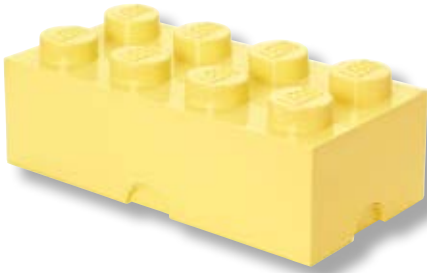

Storage Brick 8  
**RCL 40041741**  
Contenitore giallo chiaro.

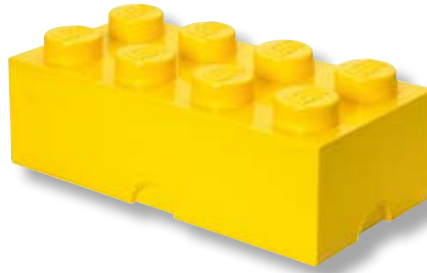

Storage Brick 8  
**RCL SB8 YL**  
Contenitore giallo.



Storage Brick 8  
**RCL SB8 OR**  
Contenitore arancione.



Storage Brick 8  
**RCL SB8 RD**  
Contenitore rosso.

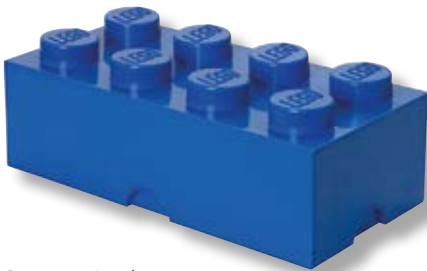

Storage Brick 8  
**RCL SB8 BL**  
Contenitore blu.



Storage Brick 8  
**RCL SB8 GR**  
Contenitore verde.

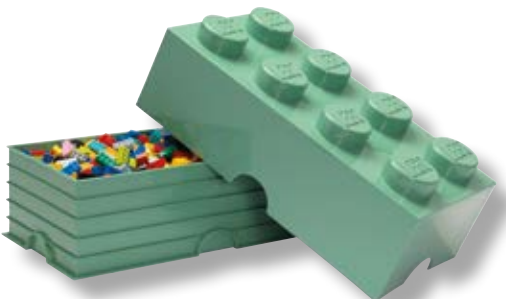

Storage Brick 8  
**RCL SB8 SG**  
Contenitore verde chiaro.



Storage Brick 8  
**RCL SB8 WH**  
Contenitore bianco.



Storage Brick 8

Contenitore rettangolare, otto bottoni.  
• Dimensioni: 25 x 50 x 18 cm



Storage Brick 8  
**RCL SB8 PU**  
Contenitore rosa.



Storage Brick 8  
**RCL SB8 BP**  
Contenitore rosa scuro.



Storage Brick 8  
**RCL SB8 AQ**  
Contenitore azzurro acqua.



Storage Brick 8  
**RCL SB8 LB**  
Contenitore azzurro.

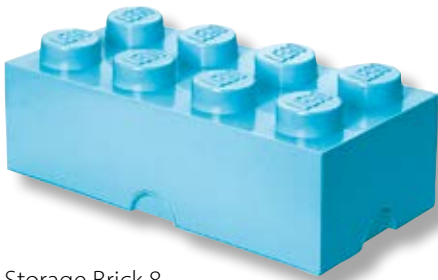

Storage Brick 8  
**RCL SB8 Z**  
Contenitore azzurro medium.



Storage Brick 8  
**RCL SB8 GY**  
Contenitore grigio.



Storage Brick 8  
**RCL 40041754**  
Contenitore grigio scuro.



Storage Brick 8  
**RCL SB8 BK**  
Contenitore nero.



Storage Brick 8

Contenitore rettangolare, otto bottoni.  
• Dimensioni: 25 x 50 x 18 cm



Multi-pack 3 pz.

**RCL 40140007**

3 contenitori nero, bianco e grigio chiaro.



5 711938 033620



Multi-pack 4 pz.

**RCL 40150003**

4 contenitori nero, bianco, grigio chiaro e grigio.



5 711938 034351



Multi-pack 3 pz.

**RCL MP3**

3 contenitori blu, rosso e giallo.



5 711938 025274



Multi-pack 4 pz.

**RCL MP4**

4 contenitori blu, rosso, giallo e bianco.



5 711938 024871

Multi-pack 3 pz.

**RCL 40140007**

Set di contenitori misti con colori diversi. La confezione contiene:

- 1 x Storage Brick 1 grigio chiaro
- 1 x Storage Brick 1 tondo nero
- 1 x Storage Brick 2 bianco

Multi-pack 4 pz.

**RCL 40150003**

Set di contenitori misti con colori diversi. La confezione contiene:

- 1 x Storage Brick 1 grigio chiaro
- 1 x Storage Brick 1 tondo nero
- 1 x Storage Brick 2 bianco
- 1 x Storage Brick 4 grigio

Multi-pack 3 pz.

**RCL MP3**

Set di contenitori misti con colori diversi. La confezione contiene:

- 1 x Storage Brick 1 giallo
- 1 x Storage Brick 1 tondo blu
- 1 x Storage Brick 2 rosso

Multi-pack 4 pz.

**RCL MP4**

Set di contenitori misti con colori diversi. La confezione contiene:

- 1 x Storage Brick 1 bianco
- 1 x Storage Brick 1 tondo giallo
- 1 x Storage Brick 2 blu
- 1 x Storage Brick 4 rosso



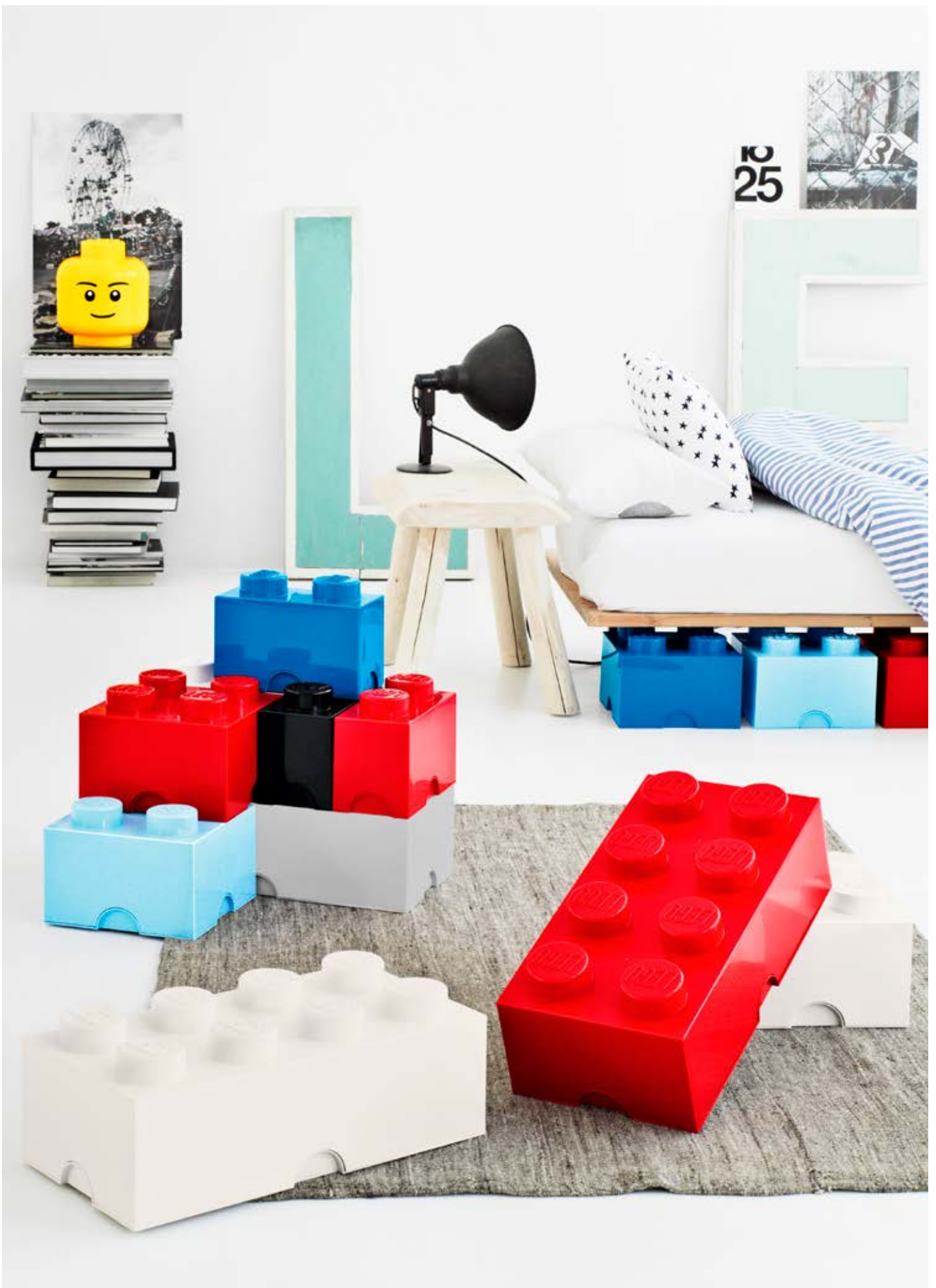



Brick Drawer 4  
**RCL BD4 YL**  
Contenitore giallo.



5 711938 029432



Brick Drawer 4  
**RCL BD4 RD**  
Contenitore rosso.



5 711938 029418



Brick Drawer 4  
**RCL BD4 BL**  
Contenitore blu.



5 711938 029425

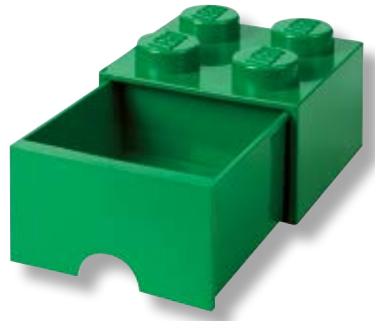

Brick Drawer 4  
**RCL BD4 GR**  
Contenitore verde.



5 711938 029456



Brick Drawer 4  
**RCL 40051735**  
Contenitore bianco.



5 711938 029463



Brick Drawer 4  
**RCL BD4 PK**  
Contenitore rosa.



5 711938 029487



Brick Drawer 4  
**RCL BD4 LB**  
Contenitore azzurro acqua.



5 711938 029890



Brick Drawer 4  
**RCL 40051736**  
Contenitore azzurro.



5 711938 029470

Brick Drawer LEGO è una linea di mattoncini colorati sovradimensionati, con apertura a uno o più cassetti e impilabili. Perfetti per conservare e per guadagnare spazio nelle stanze. Adatto all'arredamento di ogni casa. Il regalo divertente per tutti i fan LEGO.

Brick Drawer 4  
Contenitore quadrato, quattro bottoni e un cassetto.  
• Dimensioni: 25 x 25 x 18 cm





Brick Drawer 4  
**RCL BD4 GY**  
Contenitore grigio.



5 711938 029494



Brick Drawer 4  
**RCL 40051733**  
Contenitore nero.



5 711938 029449

Brick Drawer 4

**RCL 40051733**

Contenitore quadrato, quattro bottoni e un cassetto.

- Dimensioni: 25 x 25 x 18 cm





Brick Drawer 8

**RCL BD8 YL**

Contenitore giallo.



5 711938 029524



Brick Drawer 8

**RCL BD8 RD**

Contenitore rosso.



5 711938 029500

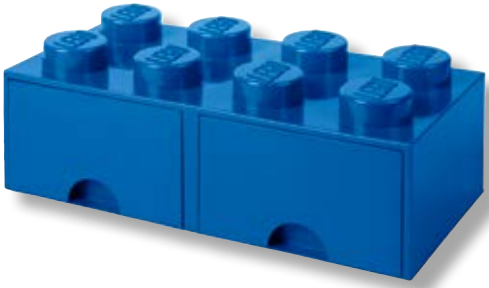

Brick Drawer 8

**RCL BD8 BL**

Contenitore blu.



5 711938 029517



Brick Drawer 8

**RCL BD8 GR**

Contenitore verde.



5 711938 029548



Brick Drawer 8

**RCL 4061735**

Contenitore bianco.



5 711938 029555



Brick Drawer 8

**RCL BD8 PK**

Contenitore rosa.



5 711938 029579



Brick Drawer 8

**RCL BD8 LB**

Contenitore azzurro acqua.



5 711938 029906



Brick Drawer 8

**RCL 4061736**

Contenitore azzurro.



5 711938 029562

Brick Drawer 8

**RCL BD8 ..**

Contenitore rettangolare, otto bottoni e due cassetti.

- Dimensioni: 25 x 50 x 18 cm



Brick Drawer 8  
**RCL BD8 GY**  
Contenitore grigio.



5 711938 029586



Brick Drawer 8  
**RCL 40061733**  
Contenitore nero.



5 711938 029548

Brick Drawer 8

**RCL BD8 ..**

Contenitore rettangolare, otto bottoni e due cassetti.

- Dimensioni: 25 x 50 x 18 cm



Display Case  
**RCL MDC16 BK**  
Display da 16 box.



Display Case  
**RCL MDC8 BK**  
Display da 8 box.



Display Case  
**RCL MDC16 RD**  
Display da 16 box.



Display Case  
**RCL MDC8 RD**  
Display da 8 box.



3-Drawer Storage Rack  
**RCL 40950002**



Display Case

**RCL MDC ..**

Display composto da 16 o 8 box per contenere i personaggi degli omini LEGO.

- Impilabili tra loro
- Dimensioni display da 8 : 19,1 x 47 x 18,4 cm
- Dimensioni display da 16 : 38,2 x 47 x 18,4 cm

3-Drawer Storage Rack

**RCL 40950002**

Contenitore con piano e 3 cassetti estraibili colorati. È progettato per organizzare e ordinare i mattoncini LEGO o altri giocattoli di piccole dimensioni.

- Materiale: plastica senza PVC e senza BPA
- Dimensioni: 34,5 x 37,5 x 32,5 cm









Mini Box 4  
**RCL MB4 YL**  
Mini contenitore giallo.



Mini Box 4  
**RCL MB4 RD**  
Mini contenitore rosso.



Mini Box 4  
**RCL MB4 BL**  
Mini contenitore blu.



Mini Box 4  
**RCL MB4 GR**  
Mini contenitore verde.



Mini Box 4  
**RCL MB4 PU**  
Mini contenitore rosa.



Mini Box 4  
**RCL MB4 LB**  
Mini contenitore azzurro.



Mini Box 8  
**RCL MB8 YL**  
Mini contenitore giallo.



Mini Box 8  
**RCL MB8 RD**  
Mini contenitore rosso.

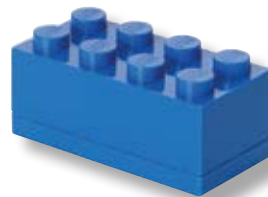

Mini Box 8  
**RCL MB8 BL**  
Mini contenitore blu.



Mini Box 8  
**RCL MB8 GR**  
Mini contenitore verde.



Mini Box 8  
**RCL MB8 PU**  
Mini contenitore rosa.

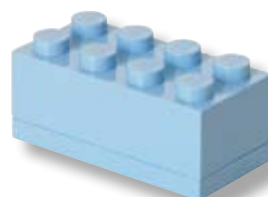

Mini Box 8  
**RCL MB8 LB**  
Mini contenitore azzurro.



LEGO Lunch Box è una linea di mattoncini colorati sovradimensionati adatti per conservare gli alimenti. Le varie misure permettono di portare con se la quantità desiderata di cibo senza dover mischiare gli alimenti. Sono senza BPA e PVC.

Mini Box 4  
**RCL MB4 ..**  
Mini contenitore quadrato, quattro bottoni, adatto per piccoli snacks.

- Materiale: plastica senza PVC e senza BPA
- Dimensioni: 4,6 x 4,6 x 4,3 cm

Mini Box 8  
**RCL MB8 ..**  
Mini contenitore rettangolare, otto bottoni, adatto per piccoli snacks.

- Materiale: plastica senza PVC e senza BPA
- Dimensioni: 4,6 x 9,2 x 4,3 cm

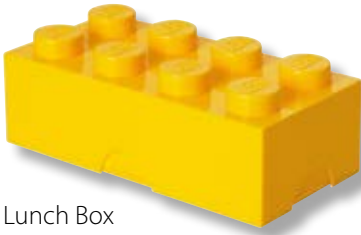

Lunch Box  
**RCL LB YL**  
Contenitore giallo.

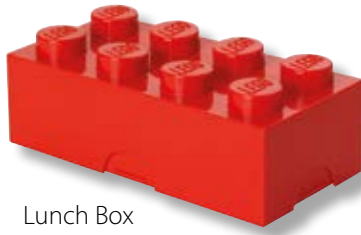

Lunch Box  
**RCL LB RD**  
Contenitore rosso.

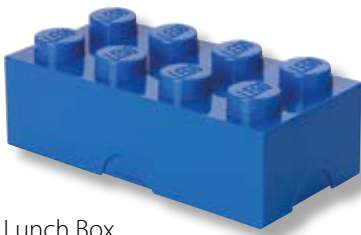

Lunch Box  
**RCL LB BL**  
Contenitore blu.

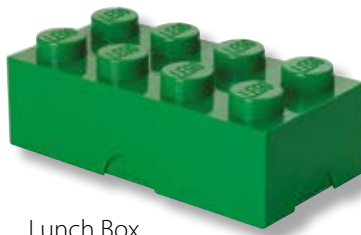

Lunch Box  
**RCL LB GR**  
Contenitore verde.



Lunch Box  
**RCL 40231735**  
Contenitore bianco.



Lunch Box  
**RCL LB PU**  
Contenitore rosa.

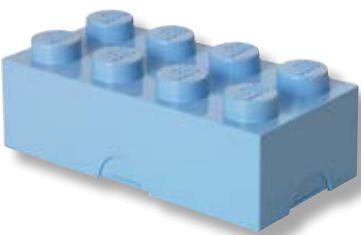

Lunch Box  
**RCL LB LB**  
Contenitore azzurro.



Lunch Box  
**RCL 40231733**  
Contenitore nero.



Lunch Box

**RCL LB ..**

Contenitore multiuso, otto bottoni, adatto a contenere piccoli snacks.

- Materiale: plastica senza PVC e senza BPA
- Dimensioni: 10 x 20 x 7,5 cm





Lunch box Back to School  
**RCL LB W/H RD**  
Lunch box rossa.



5 711938 023676



Lunch box Back to School  
**RCL LB W/H BL**  
Lunch box blu.



5 711938 023683



Lunch box Back to School  
**RCL LB W/H GR**  
Lunch box verde chiaro.



5 711938 030490



Lunch box Back to School  
**RCL LB W/H LI**  
Lunch box lilla.



5 711938 030483

LEGO Lunch Box da passeggio comode per la merenda dei vostri bambini a scuola o in gita grazie alla maniglia da trasporto.

Lunch box Back to School  
**RCL LB W/H ..**

Lunch box da passeggio.

- Adatta per il trasporto degli alimenti
- Dimensioni: 16,5 x 16,5 x 11,7 cm





Lunch Box Iconic Classic  
**RCL 40520001**



5 711938 030384



Lunch Box Iconic Boy  
**RCL 40521724**



5 711938 030360



Lunch Box Iconic Girl  
**RCL 40521725**



5 711938 030377



Lunch Box Ninjago Classic  
**RCL 40521733**



5 711938 030391



Lunch Box Friends  
**RCL 40521734**



5 711938 032135



Lunch Box City  
**RCL 40521735**



5 711938 033811

Lunch box Back to School  
**RCL LB W/H ..**

Lunch box con coperchio personalizzato con diverse grafiche per bambini e bambine. Il design è divertente e giocoso, le clip consentono una facile apertura e il coperchio può essere utilizzato anche come piatto. Al suo interno è presente un divisorio mobile, comodo per separare verdure, frutta, panini o altro.

- Materiale: polipropilene BPA free
- Adatto per il trasporto degli alimenti
- Dimensioni: 17 x 13,5 x 6,9 cm





Hydration Bottle Iconic  
**RCL 40560001**



Hydration Bottle Boy  
**RCL 40561724**



Hydration Bottle Girl  
**RCL 40561725**



Hydration Bottle Friends  
**RCL 40561734**



Hydration Bottle City  
**RCL 40561735**



## Hydration Bottle

### RCL 4056 ..

Borracce da idratazione personalizzate con diverse grafiche per bambini e bambine. L'impugnatura si adatta alle mani dei più piccoli. Il beccuccio per bere rimane riparato dallo sporco grazie al tappo del coperchio che si apre e si chiude in modo semplice e veloce. Il coperchio può essere rimosso per facilitare il riempimento e la pulizia.

- Materiale: polipropilene BPA free
- Capacità: 390 ml
- Dimensioni: Ø 6,5 x 17 cm







Lunch Set Iconic Boy  
**RCL 40581724**



5 711938 030445



Lunch Set Iconic Girls  
**RCL 40581725**



5 711938 030452



Lunch Set Iconic Classic  
**RCL 40580001**



5 711938 030469



Lunch Set City  
**RCL 40581735**



5 711938 033835



Lunch Set Friends  
**RCL 40581734**



5 711938 032128



Lunch Set Ninjago  
**RCL 40581733**



5 711938 030476

Lunch Set Iconic Boy

**RCL 4058 ..**

Set Lunch Box per bambini dal design giocoso e divertente con grafica LEGO Emoticon sul coperchio. Le comode clip sul coperchio lo rendono facile da aprire. All'interno è provvisto di un divisorio mobile per dividere due pasti. Nel set è inclusa la borraccia.

- Materiale: polipropilene BPA free
- Dimensioni: 17 x 13,5 x 6,9 cm





Hydration Bottle  
**RCL 40420001**

• Capacità: 500 ml



5 711938 026974



Hydration Bottle  
**RCL 40420002**

• Capacità: 500 ml



5 711938 026981



Hydration Bottle  
**RCL HB TR LI**

• Capacità: 500 ml



5 711938 030506



Hydration Bottle  
**RCL HB TR GR**

• Capacità: 500 ml



5 711938 030513

### Hydration Bottle

#### **RCL 4042 ..**

Borraccia trasparente dal design semplice con caratteristico bottone LEGO come coperchio e un cinturino removibile in silicone. Facile da trasportare o da attaccare allo zaino della scuola. La parte superiore non trasparente, può essere avvitata rendendo la borraccia facile da riempire con acqua e cubetti di ghiaccio per rimanere idratati.

- Materiale: Polypropylene (PP), Tritan, Silicone
- Lavabile in lavastoviglie
- Dimensioni: Ø 7 x 21,5 cm
- Capacità: 500 ml



Hydration Bottle  
**RCL 40430001**

• Capacità: 740 ml



5 711938 026998

### Hydration Bottle

#### **RCL 40430001**

Borraccia trasparente dal design semplice con caratteristico bottone LEGO come coperchio e un cinturino removibile in silicone. Facile da trasportare o da attaccare allo zaino della scuola. La parte superiore non trasparente, può essere avvitata rendendo la borraccia facile da riempire con acqua e cubetti di ghiaccio per rimanere idratati.

- Materiale: Polypropylene (PP), Tritan, Silicone
- Lavabile in lavastoviglie
- Dimensioni: Ø 7 x 27,7 cm
- Capacità: 740 ml



Tumbler Iconic Boy  
**RCL 40441724**



5 711938 030322



Tumbler Iconic Girl  
**RCL 40441725**



5 711938 030339



Tumbler Ninjago  
**RCL 40441733**



5 711938 030353



Duplo Tableware  
**RCL 40478501**



5 711938 034238

### Tumbler

#### **RCL 4044 ..**

Bicchieri con morbida cannuccia in silicone personalizzati con diverse grafiche per bambini e bambine.

Il coperchio può essere rimosso per facilitare la pulizia e il riempimento con acqua, cubetti di ghiaccio o quant'altro sia necessario per rimanere idratati durante il giorno.

- Materiale: polipropilene, silicone BPA free
- Capacità: 500 ml
- Dimensioni: Ø 9,1 x 15,9 cm

### Duplo Tableware

#### **RCL 40478501**

Set da tavola per bambini con una tazza, un piatto grande e un piatto profondo più piccolo, ideale per rendere ogni pasto più colorato grazie alle divertenti illustrazioni di animali e di alimenti riportate sui bordi dei piatti e sul bicchiere.

- Materiale: polipropilene, silicone BPA free
- Dimensioni bicchiere: Ø 7,1 x 8,8 cm
- Dimensioni piatto grande: Ø 16,1 x 4 cm
- Dimensioni piatto piccolo: Ø 20 x 1,5 cm







Brick Shelf 4  
**RCL 41141730**  
Contenitore rosso.



Brick Shelf 4  
**RCL 41141731**  
Contenitore blu.



Brick Shelf 4  
**RCL 41141735**  
Contenitore bianco.



Brick Shelf 4  
**RCL 41141733**  
Contenitore nero.



Brick Shelf 8  
**RCL 41151730**  
Contenitore rosso.



Brick Shelf 8  
**RCL 41151731**  
Contenitore blu.



Brick Shelf 8  
**RCL 41151735**  
Contenitore bianco.



Brick Shelf 8  
**RCL 41151733**  
Contenitore nero.



**Brick Shelf 4  
RCL 4114 ..**

Contenitore aperto da parete o da scrivania a forma di mattoncino LEGO, ideali per dare un tocco creativo alla stanza e aumentare la funzionalità con una serie di elementi caratteristici che ispirano i ragazzi a mantenere le proprie cose organizzate e in ordine. Può essere utilizzato in combinazione con Desk Drawer e Storage Head Mini.

- Materiale: ABS
- Dimensioni: 15,9 x 15,9 x 21,1 cm



**Brick Shelf 8  
RCL 4115 ..**

Contenitore aperto da parete o da scrivania a forma di mattoncino LEGO, ideali per dare un tocco creativo alla stanza e aumentare la funzionalità con una serie di elementi caratteristici che ispirano i ragazzi a mantenere le proprie cose organizzate e in ordine. Può essere utilizzato in combinazione con Desk Drawer e Storage Head Mini.

- Materiale: ABS
- Dimensioni: 31,8 x 21,1 x 15,9 cm





Brick Shelf Set da 4+8

**RCL 41171730**

Contenitori rossi.

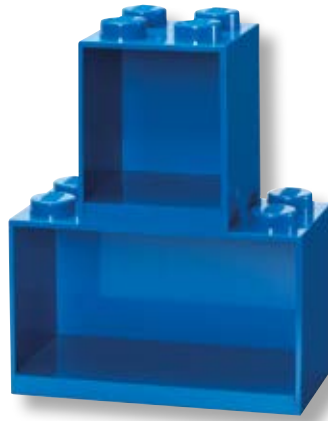

Brick Shelf Set da 4+8

**RCL 41171731**

Contenitori blu.



Brick Shelf Set da 4+8

**RCL 41171735**

Contenitori bianchi.



Brick Shelf Set da 4+8

**RCL 41171733**

Contenitori neri.



Brick Shelf Set da 4+8

**RCL 41171740**

Contenitori grigi.



Brick Shelf Set da 4+8

**RCL 4117 ..**

Contenitori aperti da parete o da scrivania a forma di mattoncino LEGO, ideali per dare un tocco creativo alla stanza e aumentare la funzionalità con una serie di elementi caratteristici che ispirano i ragazzi a mantenere le proprie cose organizzate e in ordine. Il set comprende un modulo contenitore da 4 bottoni e uno da 8 bottoni, entrambi impilabili. Può essere utilizzato in combinazione con Desk Drawer e Storage Head Mini.

- Materiale: ABS
- Dimensioni: 31,8 x 21,1 x 15,9 cm





Desk Drawer 4  
**RCL 40201730**  
Contenitore rosso.



Desk Drawer 4  
**RCL 40201731**  
Contenitore blu.



Desk Drawer 4  
**RCL 40201735**  
Contenitore bianco.



Desk Drawer 4  
**RCL 40201740**  
Contenitore grigio.



Desk Drawer 4  
**RCL 40201733**  
Contenitore nero.



Desk Drawer 4

**RCL 4020 ..**

Contenitore quadrato da scrivania a forma di mattoncino LEGO con quattro bottoni e un cassetto, ideale per organizzare l'ufficio o per riordinare le stanze dei bambini.

- Materiale: polipropilene BPA free
- Dimensioni: 15,8 x 15,8 x 13 cm







Desk Drawer 8  
**RCL 40211730**  
Contenitore rosso.



Desk Drawer 8  
**RCL 40211731**  
Contenitore blu.



Desk Drawer 8  
**RCL 40211735**  
Contenitore bianco.



Desk Drawer 8  
**RCL 40211740**  
Contenitore grigio.



Desk Drawer 8  
**RCL 40211733**  
Contenitore nero.



Desk Drawer 8

**RCL 4021 ..**

Contenitore rettangolare da scrivania a forma di mattoncino LEGO con otto bottoni e un cassetto, ideale per organizzare l'ufficio o per riordinare le stanze dei bambini.

- Materiale: polipropilene BPA free
- Dimensioni: 15,8 x 31,9 x 13 cm



Storage Head Boy L  
**RCL 40320804**



5 711938 030216



Storage Head Girl L  
**RCL 40320805**



5 711938 030209



Storage Head Whinky Girl L  
**RCL 40320807**



5 711938 030896



Storage Head Silly Boy L  
**RCL 40320806**



5 711938 030889

### Storage Head

I contenitori LEGO Head sono adatti agli alimenti.

La misura S si può impilare sugli Storage Brick 1, 2, 4 e 8 incastrandosi come i classici mattoncini delle costruzioni. Facilmente impilabili sono un'aggiunta divertente al design d'interni grazie alle loro espressioni del viso e ai colori vivaci.

### Storage Head L

#### **RCL 4032 ..**

Contenitore grande a forma di testa con simpatici disegni con facce da bambino e da bambina. Può essere utilizzato per la conservazione di mattoni LEGO, altri giocattoli o anche frutta.

- Materiale: polipropilene BPA free
- Dimensioni: 24 x 24 x 27,1 cm

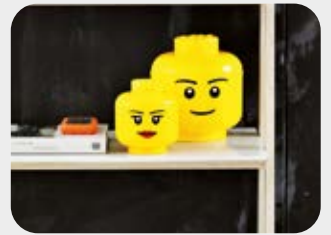

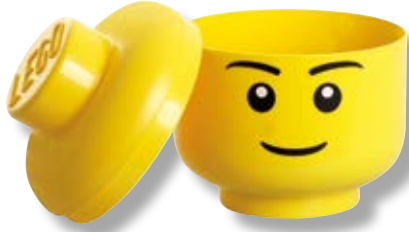

Storage Head Boy S  
**RCL SHS YLB**



5 711938 030193



Storage Head Girl S  
**RCL SHS YLG**



5 711938 030186



Storage Head Silly Boy S  
**RCL SHS YSB**



5 711938 030858



Storage Head Whinky Girl S  
**RCL SHS YWG**



5 711938 030865



Storage Head Boy Mini  
**RCL 40331724**



5 711938 033521



Storage Head Girl Mini  
**RCL 40331725**



5 711938 033538



Storage Head Boy Silly Mini  
**RCL 40331726**



5 711938 033545



Storage Head Girl Winky Mini  
**RCL 40331727**



5 711938 033552



Storage Head Mini Set 4 pz  
**RCL 43330800**



5 711938 249885

Storage Head S  
**RCL SHS ..**

Contenitore piccolo a forma di testa con simpatici disegni con facce da bambino e da bambina. Può essere utilizzato per la conservazione di mattoni LEGO, altri giocattoli o anche frutta.

- Materiale: polipropilene BPA free
- Dimensioni: 16 x 16 x 19,5 cm

Storage Head Mini  
**RCL 4033 ..**

Contenitore mini a forma di testa con simpatici disegni con facce da bambino e da bambina. Può essere utilizzato per la conservazione di mattoni LEGO, altri giocattoli o anche frutta. Impilabili con LEGO Desk Drawer.

- Materiale: polipropilene BPA free
- Dimensioni: 10,2 x 10,2 x 11,5 cm



Storage Head Mini Set 4 pz  
**RCL 43330800**

Set composto da 4 contenitori mini a forma di testa con simpatici disegni con facce da bambino e da bambina.







Ceramic mug small - Boy  
**RCL 40460810**



5 711938 247690



Ceramic mug small - Silly  
**RCL 40460812**



5 711938 247713



Ceramic mug small - Winky  
**RCL 40460813**



5 711938 247720



Ceramic mug small - Happy Boy  
**RCL 40460816**



5 711938 247751



Ceramic mug large - Boy  
**RCL 41460810**



5 711938 247691



Ceramic mug large - Silly  
**RCL 41460812**



5 711938 247614



Ceramic mug large - Winky  
**RCL 41460813**



5 711938 247621



Ceramic mug large - Happy Boy  
**RCL 41460816**



5 711938 247652

**Ceramic mug small  
RCL 4046 ..**

Tazza piccola per bevande dal design unico a forma dell'iconica testa LEGO. Disponibile con 4 diverse espressioni del viso per bambino e bambina.

- Materiale: ceramica
- Lavabile in lavastoviglie
- Capacità: 255 ml
- Dimensioni: 6,25 x 8,4 x 11,1 cm

**Ceramic mug large  
RCL 4146 ..**

Tazza grande per bevande dal design unico a forma dell'iconica testa LEGO. Disponibile con 4 diverse espressioni del viso per bambino e bambina.

- Materiale: ceramica
- Lavabile in lavastoviglie
- Capacità: 530 ml
- Dimensioni: 13,6 x 10,6 x 14 cm



Picture Frame  
**RCL 41131730**  
Cornice rossa.



Picture Frame  
**RCL 41131731**  
Cornice blu.



Picture Frame  
**RCL 41131739**  
Cornice rosa.



Picture Frame  
**RCL 41131735**  
Cornice bianca.



Picture Frame  
**RCL 41131740**  
Cornice grigia.



Picture Frame  
**RCL 41131733**  
Cornice nera.



Picture Frame

**RCL 4113 ..**

Cornice per foto da scrivania divertente e colorata a forma di LEGO, ideale per dare un tocco creativo alla stanza o alla scrivanie dell'ufficio. Le cornici sono impilabili.

- Materiale: ABS
- Dimensioni: 26,8 x 19,1 x 4,7 cm





Book Rack  
**RCL 41121730**  
Mensola rossa.



Book Rack  
**RCL 41121731**  
Mensola blu.



Book Rack  
**RCL 41121735**  
Mensola bianca.



Book Rack  
**RCL 41121739**  
Mensola rosa.



Book Rack  
**RCL 41121733**  
Mensola nera.



Book Rack  
**RCL 4112 ..**

Mensola porta oggetti composta da un pezzo unico a forma di LEGO, ideale per aggiungere uno stile vivace e divertente alla stanza, può essere montata a parete o semplicemente posizionata sulla scrivania o sugli scaffali.

- Materiale: ABS
- Dimensioni: 47,8 x 7,8 x 11,5 cm







Wall hanger Set  
**RCL 40161732**



5 711938 031879



Wall hanger Set  
**RCL 40161733**



5 711938 031855



Wall hanger Set  
**RCL 40161736**



5 711938 031862

Wall Hanger Set

**RCL 4016..**

Set da parete LEGO ideali per appendere gli abiti o per abbellire le pareti delle stanze dei bambini.

- Materiale: polipropilene BPA free
- Dimensioni: Ø 9,4 - Ø 7,85 - Ø 4,7 cm





Wall Hanger Rack  
**RCL 41110003**



5 711938 033569



Wall Hanger Rack  
**RCL 41110001**



5 711938 033033



Wall Hanger Rack  
**RCL 41110002**



5 711938 033385



Set Magneti  
**RCL 40101732**  
Magneti gialli.



5 711938 033101



Set Magneti  
**RCL 40101730**  
Magneti rossi.



5 711938 032982



Set Magneti  
**RCL 40101731**  
Magneti blu.



5 711938 033095



Set Magneti  
**RCL 40101733**  
Magneti neri.



5 711938 033118

### Wall Hanger Rack

#### **RCL 4111 ..**

Appendi abiti da muro divertente e colorato a forma di LEGO, ideale per dare un tocco creativo alla stanza e aumentare la funzionalità con una serie di elementi caratteristici che ispirano i ragazzi a mantenere le proprie cose organizzate e in ordine.

- Materiale: ABS
- Dimensioni: 33,4 x 6,5 x 4,5 cm



### Set Magneti

#### **RCL 4010 ..**

Magneti decorativi e colorati a forma di LEGO rotondi e quadrati. Sono ideali per appendere disegni, cartoline o appunti.

- Materiale: ABS e magnete
- Colori: blu, giallo, rosso e nero
- Dimensioni: 4,7 x 4,7 cm









**PROUD.  
FAMILY.  
COMPANY.**

Since 1936



KÜNZI S.p.A. - Via L. Ariosto, 19 - 20091 Bresso (MI)

Tel. 02.61.45.16.1 - Fax: 02.66.500.553 - [info-it@kunzigroup.com](mailto:info-it@kunzigroup.com) - [www.kunzigroup.com](http://www.kunzigroup.com)

