

KITCHEN & DESIGN

CATALOGO 05.24

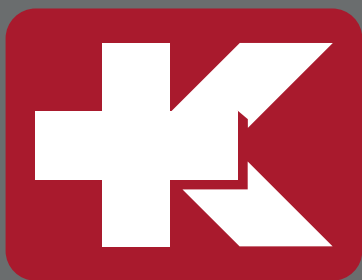

KÜNZI

PROUD. FAMILY. COMPANY. Since 1936



PROUD. FAMILY. COMPANY. Since 1936

PROUD. FAMILY. COMPANY.

Siamo persone. E siamo famiglia.

Dal 1936 ci nutriamo di una passione straordinaria. È lei che ci rende cacciatori di senso, alla ricerca di icone destinate a lasciare il segno.

Ci sono bisogni immateriali, emotivi, che rappresentano il sale della vita.

Bisogni che scaturiscono da sentimenti rari e che regalano emozioni invisibili agli altri. Appartengono a persone fiere che non si accontentano della normalità. Come noi.



1936

Adolfo Künzi fonda la prima
sede in via Lazzaretto
Milano

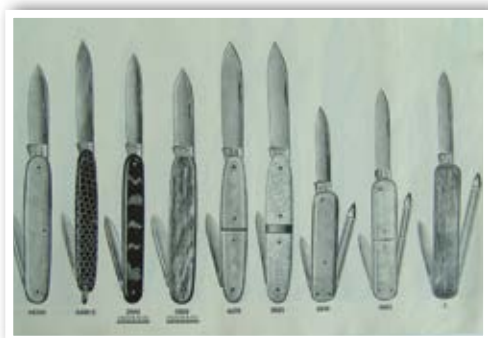

1949

La sede si trasferisce
in via Razza
Milano



1960

Viene fondata la Ditta
Hügo Künzi



1965

La sede si trasferisce
in via L. Ariosto, 13
Bresso

La ditta KÜNZI S.p.A. viene fondata nel 1936 da **Adolfo Künzi** (1885-1967) a Milano, dove si stabilisce con uffici e magazzini.

Presto si specializza come importatrice e distributrice sul territorio nazionale di articoli di coltelleria, forbiciame e tutto ciò che attiene al taglio, con una gamma di prodotti di alta qualità.

Inizialmente non vengono commercializzati solo prodotti di altri marchi ma vi è una vera e propria produzione legata al taglio, sostanzialmente coltelli e forbici, che vengono venduti con il marchio AKM, l'acronimo di Adolfo Künzi Milano. La produzione viene poi realizzata esclusivamente nel territorio italiano.

In seguito, si stabiliscono rapporti duraturi con marchi storici come **Victorinox** fin dal **1937**, rafforzati dal legame non solo commerciale ma personale e di amicizia dei fondatori di entrambe le aziende.

Col passare dei decenni e l'aumento dei volumi di vendita si presenta la necessità di ampliare la superficie sia degli uffici che del magazzino, così la nuova generazione guidata da **Hügo Künzi** (1924-1991), figlio del fondatore, trasferisce la sede della ditta a **Bresso**, situata alle porte di Milano.



Hügo Künzi (a destra)
nel magazzino di Via L. Ariosto, 13



1984

Viene fondata
la Künzi S.r.l.

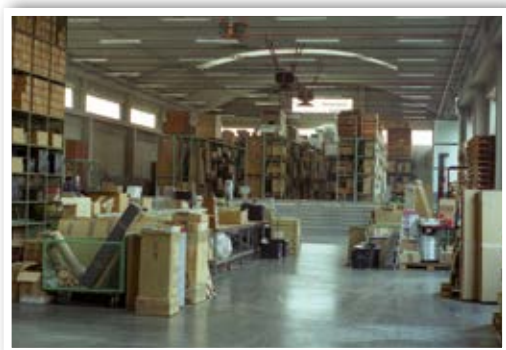

1991

Andrea Künzi
prende in mano la
direzione dell'azienda.



1995

Viene fondata
l'attuale
KÜNZI S.p.A.

Alla fine degli anni '80 la terza generazione guidata da **Andrea Künzi** inizia lo sviluppo di nuove linee di prodotto al di fuori di quelle strettamente legate agli strumenti da taglio.

Si aggiungono così articoli non più solo manuali ma anche elettronici legati sia al campeggio che all'**Outdoor** in generale.

Si distribuiscono prodotti per l'illuminazione (torce elettriche), strumenti ottici (binocoli e visori notturni), timer e meteo (termometri e stazioni barometriche), bottiglie in alluminio (dando ampia rilevanza all'eco-sostenibilità) e negli ultimi cinque anni cucina, sia per utilizzo domestico che professionale, un mercato in cui l'azienda era presente fino agli anni Sessanta e che ha rilanciato negli ultimi anni.

Sviluppi del marchio nel corso degli anni

Ditta HUGO KÜNZI

KÜNZI s.r.l.

 **KÜNZI**

 **KÜNZI**
DISTRIBUTORE DI QUALITÀ DAL 1936

 **KÜNZI**
PROUD. FAMILY. COMPANY. Since 1936



Andrea Künzi, 1990



2006

Inizia il cantiere per la preparazione della nuova sede.



2008

Trasferimento presso la nuova e prestigiosa sede di Via L. Ariosto, 19.



2015

Inaugurazione dei 4 nuovi showroom.

Nel 2006 Andrea Künzi, figlio di Hugo e attuale presidente della KÜNZI S.p.A., matura la decisione di cercare nuovi spazi dove costruire un nuovo magazzino e nuovi uffici. La giunta di Bresso chiede a più riprese di non lasciare la cittadina, nella quale l'azienda ha operato per più di 40 anni. Così quando si rendono disponibili i capannoni che un tempo erano della gloriosa casa editrice Cino Del Duca, viene presa la decisione definitiva per il trasferimento, in via L. Ariosto 19, a pochi metri dalla sede precedente.

Nel 2008, dopo oltre 30 anni, KÜNZI S.p.A. lascia la sede di via L. Ariosto 13, per insediarsi nel nuovo complesso della gloriosa Cino del Duca. Una ristrutturazione durata 2 anni nel rispetto architettonico dell'immobile della storica casa editrice, che lo ha trasformato in una moderna struttura caratterizzata dai più alti standard tecnologici ed ecologici.

Una superficie di oltre 16.000 m²

- 3.000 m² di uffici
- 400 m² di showroom
- 800 m² di sale conferenze

Logistica

- 11.000 m² di magazzino multilivello automatizzato



Nel 2011 la KÜNZI S.p.A. festeggia 75 anni.

Nel 2015 vengono inaugurati gli showroom Kitchen & Design di ben 450 mq con un nuovo layout, progettato insieme all'architetto Marco Stalla, un percorso espositivo che evidenzia ogni singola gamma di proposte e di marchi del complemento cucina e design, tra i quali lo storico Victorinox con un corner dedicato. Al restyling dello storico showroom si affianca l'apertura di un secondo spazio espositivo destinato a due comparti distinti: Outdoor e Professional. Questa nuova area si sviluppa su una superficie complessiva di 400 mq.



2018

Inaugurazione della scuola di cucina integrata all'azienda.



2019

Apertura della divisione tedesca con sede in Germania



2021

Viene prodotto il docufilm 85 - OTTANTACINQUE Proud. Family. Company.



Nel 2016 la KÜNZI S.p.A. festeggia 80 anni.

Nel 2018 nasce LABZ, una scuola di cucina, un laboratorio, un hub didattico legato al mondo del food e del beverage, rivolto a tutti gli appassionati di cucina, ai neofiti, ai giovani professionisti che vogliono approfondire tematiche. La scuola, arredata con strumenti d'avanguardia in uno spazio di 200 mq, ospiterà un calendario di corsi tematici tenuti da chef stellati, chef emergenti e guest star dei vari settori del mondo enogastronomico.

A partire dal 1 Luglio 2019 KÜNZI S.p.A. è il nuovo distributore esclusivo per i Paesi di lingua tedesca dei prodotti del colosso americano Vita-Mix Corporation.

Nasce così Künzi Deutschland che si occuperà della distribuzione di una selezione di brand per la Germania l'Austria e la Svizzera.

Nel 2020 l'azienda ha istituito il proprio manifesto, esprimendo i valori e la forza che da tre generazioni la contraddistinguono e che l'accompagneranno negli anni a venire.



Nel 2021 la KÜNZI S.p.A. festeggia 85 anni.

In occasione dei festeggiamenti per l'85 anno di vita del brand KÜNZI, la famiglia si racconta, una storia che viene da lontano, iniziata vendendo pelapatate!







PROUD. FAMILY. COMPANY. Since 1936





Torna all'indice del catalogo

Visita il sito kunzigroup.com



VICTORINOX

Visita la pagina [@victorinoxitalia](#) sui social



VICTORINOX





VICTORINOX

Nel cuore della Svizzera, a Ibach nel cantone di Svitto, Karl Elsener apriva nel 1884 il proprio atelier di coltelleria. Solo sette anni più tardi, diventava fornitore ufficiale dell'Esercito svizzero con i suoi primi coltelli da soldato. Oggi, dopo 130 anni, Victorinox è ancora di proprietà della famiglia Elsener, che la dirige avvalendosi della terza e quarta generazione.

Oltre ai suoi celebri multiuso da tasca, gli «Swiss Army Knives» apprezzati in tutto il mondo, Victorinox produce coltelleria, orologi di precisione, valigeria di qualità e profumi dalle note elvetiche.

Tutti i prodotti Victorinox hanno un punto in comune: riflettono la filosofia e i solidi valori dell'azienda oltre ad essere garantiti a vita. Uniscono qualità impeccabile, alta affidabilità e funzionalità incondizionate. Dietro ad un design iconico si nasconde una perfezione assoluta e una raffinatezza profonda, che sottolineano il gusto di Victorinox per l'innovazione. Il suo «Swiss Army Knife» è entrato nella storia come invenzione geniale. Il fedele compagno di vita quotidiana è sempre presente quando l'avventura chiama: dalle calotte artiche del Polo Nord alla cima del Monte Everest, dalle foreste tropicali amazzoniche ai viaggi nel tempo e nello spazio (con gli astronauti).

Distribuito in Italia da:

 **KÜNZI**
PROUD. FAMILY. COMPANY. Since 1936





Linea Swiss Classic

Coltelli leggeri
Impugnatura ergonomica
100% Swiss made
Lavabili in lavastoviglie



PP

Polipropilene



TPE



Linea Grand Maître

Perfetto equilibrio
Composti da un unico pezzo
Lunga durata
Uso professionale e domestico



POM

Poliossimetilene



Linea Grand Maître

Perfetta sia per cuochi dilettanti che per chef professionisti, la collezione Grand Maître si fonda sul bilanciamento perfetto del coltello. Ogni pezzo di questa ricercatissima gamma ha una struttura a codolo intero, temprato in modo uniforme e forgiato a partire da un unico pezzo. È per questo che la transizione dalla lama al manico è elegante e senza congiunzioni, e il manico è plasmato in modo ergonomico per avere il massimo comfort anche in caso di uso prolungato.





Linea Swiss Modern

Design unico ed elegante

Uso professionale e domestico

Manico in legno o polipropilene



WOOD

Legno di noce



PP

Polipropilene



Linea Fibrox

Uso professionale

Manico ergonomico antiscivolo, sicuro.

Lunga durata

Facile da affilare

Certificazione NSF®



TPE



Linea Swibo

Uso professionale

Manici dai colori vivaci

Estremamente sicuro

Lavabile in lavastoviglie industriale



PA

Poliamide



Linea Swiss Modern

Il design elegante si fonde con l'alta precisione. Ogni lama è realizzata in acciaio inossidabile antiusura ed è unita a un'impugnatura unica ricca di venature in legno di noce europeo, oppure in polipropilene nero. Ogni pezzo è ergonomicamente modellato per offrire il massimo del comfort. Il risultato finale è una versione aggiornata e contemporanea dello strumento più utile nella storia dell'umanità.

I coltelli professionali Victorinox si distinguono per la loro alta qualità, i materiali resistenti e il design ergonomico, per essere progettati con cura per il loro scopo. Grazie all'ampia gamma di prodotti, ogni professionista troverà il coltello giusto per le proprie esigenze specifiche.

Linea Fibrox

La collezione Fibrox è stata progettata dai professionisti, per i professionisti. Questi coltelli da chef sono il compagno perfetto in ogni cucina professionale. Taglia, sminuzza e affetta a modo tuo con questa collezione di pezzi di alta qualità che combinano comodi manici ergonomici antiscivolo, lame facili da affilare e una lunga durata.

Linea Swibo

La salute e la sicurezza sono una priorità assoluta in ogni cucina. La colorazione giallo brillante rende questi coltelli facili da individuare anche in un ambiente di lavoro affollato. Il manico si estende ulteriormente verso la lama, per fornire una maggiore sicurezza.



Spelucchino con lama ricurva o dritta, ideale per tagliare e decorare con frutta e verdura



Coltello da cucina per molteplici usi



Coltello da bistecca o carne cotta alla griglia con lama liscia



Coltello per filettare il pesce con lama super flessibile



Coltello per filettare il salmone con lama alveolata



Coltello Santoku per molteplici usi con lama alveolata



Coltello per il pane e prodotti da forno con lama ondulata



Coltello trinciante per affettare prosciutti e carne cotta alla griglia



Coltello trinciante con lama larga per affettare alimenti più grandi



Coltello da pasticceria con lama larga per tagliare torte e alimenti da forno



Lama liscia per tagli netti e precisi senza strappare



Lama liscia con alveoli permette di non far attaccare il cibo alla lama.

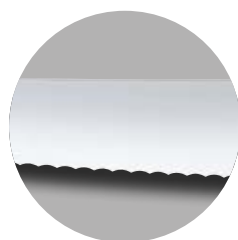

Lama seghettata - ondulata permette di tagliare gli ingredienti più duri e le croste



Lama flessibile assicura un'ottima fase di sfilettatura e disossamento





V-5.01 03

- Pelapatate a 1 taglio



V-5.02 03

- Pelapatate a 2 tagli



V-5.02 09

- Pelapatate a 2 tagli



V-5.32 09



V-6.73 03

- Lunghezza lama: 6 cm



V-6.73 01

- Lunghezza lama: 6 cm



V-6.74 03

- Lunghezza lama: 8 cm



V-6.74 01

- Lunghezza lama: 8 cm



V-6.74 33

- Lunghezza lama: 8 cm



V-6.74 31

- Lunghezza lama: 8 cm



V-5.01 03

Pelapatate a 1 taglio.

- Manico nero in Polipropilene

V-5.02 03

Pelapatate a 2 tagli.

- Manico nero in Polipropilene

V-5.02 09

Pelapatate a 2 tagli.

- Manico in Bubinga

V-5.32 09

Coltello da castagne.

- Manico in Bubinga

V-6.73 03

Spelucchino.

- Manico nero in Polipropilene
- Lunghezza lama: 6 cm

V-6.73 01

Spelucchino.

- Manico rosso in Polipropilene
- Lunghezza lama: 6 cm

V-6.74 03

Spelucchino.

- Manico nero in Polipropilene
- Lunghezza lama: 8 cm

V-6.74 01

Spelucchino.

- Manico rosso in Polipropilene
- Lunghezza lama: 8 cm

V-6.74 33

Spelucchino ondulato.

- Manico nero in Polipropilene
- Lunghezza lama: 8 cm

V-6.74 31

Spelucchino ondulato.

- Manico rosso in Polipropilene
- Lunghezza lama: 8 cm

V-6.75 03

- Lunghezza lama: 5 cm



V-6.75 01

- Lunghezza lama: 5 cm



V-6.76 03

- Lunghezza lama: 8 cm



V-6.76 01

- Lunghezza lama: 8 cm



V-6.76 33

- Lunghezza lama: 8 cm



V-6.76 31

- Lunghezza lama: 8 cm



V-6.77 03

- Lunghezza lama: 10 cm



V-6.77 01

- Lunghezza lama: 10 cm



V-6.77 33

- Lunghezza lama: 10 cm



V-6.77 31

- Lunghezza lama: 10 cm



V-6.75 03

Spelucchino da cuoco.

- Manico nero in Polipropilene
- Lunghezza lama: 6 cm

V-6.75 01

Spelucchino da cuoco.

- Manico rosso in Polipropilene
- Lunghezza lama: 6 cm

V-6.76 03

Spelucchino.

- Manico nero in Polipropilene
- Lunghezza lama: 8 cm

Disponibile anche in blister (pag. 39)
nella seguente versione:

V-6.76 03.B

V-6.76 01

Spelucchino.

- Manico rosso in Polipropilene
- Lunghezza lama: 8 cm

V-6.76 33

Spelucchino ondulato.

- Manico nero in Polipropilene
- Lunghezza lama: 8 cm

Disponibile anche in blister (pag. 39)
nella seguente versione:

V-6.76 33.B

V-6.76 31

Spelucchino ondulato.

- Manico rosso in Polipropilene
- Lunghezza lama: 8 cm

V-6.77 03

Spelucchino.

- Manico nero in Polipropilene
- Lunghezza lama: 10 cm

V-6.77 01

Spelucchino.

- Manico rosso in Polipropilene
- Lunghezza lama: 10 cm

V-6.77 33

Spelucchino ondulato.

- Manico nero in Polipropilene
- Lunghezza lama: 10 cm

V-6.77 31

Spelucchino ondulato.

- Manico rosso in Polipropilene
- Lunghezza lama: 10 cm

V-6.72 03.6

- Lunghezza lama: 11 cm
- Confezione da 6 pz.



8 021543 026717



V-6.72 33.6

- Lunghezza lama: 11 cm
- Confezione da 6 pz.



7 611160 058843



V-6.72 33.20

- Lunghezza lama: 11 cm
- Confezione da 20 pz.



7 611160 034151

V-6.72 32.6

- Lunghezza lama: 11 cm
- Confezione da 6 pz.



7 611160 058850



V-6.72 32.20

- Lunghezza lama: 11 cm
- Confezione da 20 pz.



7 611160 058942

V-6.78 33.6

- Lunghezza lama: 11 cm
- Confezione da 6 pz.



7 611160 058874



V-6.78 33

- Lunghezza lama: 11 cm
- Confezione da 20 pz.



7 611160 003225

V-6.78 32.6

- Lunghezza lama: 11 cm
- Confezione da 6 pz.



7 611160 058867



V-6.78 32

- Lunghezza lama: 11 cm
- Confezione da 20 pz.



7 611160 004079

V-6.78 03

- Lunghezza lama: 11 cm
- Confezione da 20 pz.



7 613329 113479



V-6.78 31

- Lunghezza lama: 11 cm
- Confezione da 20 pz.



7 611160 003218



V-6.78 63

- Lunghezza lama: 11 cm
- Confezione da 20 pz.



7 611160 056542



V-6.72 03.6

Coltello da bistecca con lama liscia in confezione da 6 pz.

- Manico nero in Polipropilene
- Lunghezza lama: 11 cm

V-6.72 33.6

Coltello da bistecca/pizza ondulato in confezione da 6 pz.

- Manico nero in Polipropilene
- Lunghezza lama: 11 cm

V-6.72 32.6

Coltello da bistecca/pizza ondulato in confezione da 6 pz.

- Manico blu in Polipropilene
- Lunghezza lama: 11 cm

V-6.78 33.6

Coltello da bistecca/pizza ondulato in confezione da 6 pz.

- Manico nero in Polipropilene
- Lunghezza lama: 11 cm

Disponibile anche in blister (pag. 39) nella seguente versione:

V-6.78 33.B

- Blister da 2 pz.



Confezione
da 6 pz.

V-6.78 32.6

Coltello da bistecca/pizza ondulato in confezione da 6 pz.

- Manico blu in Polipropilene
- Lunghezza lama: 11 cm

V-6.78 03

Coltello da tavola con lama liscia.

- Confezione da 20 pz.
- Manico nero in Polipropilene
- Lunghezza lama: 11 cm

V-6.78 31

Coltello da tavola ondulato.

- Confezione da 20 pz.
- Manico rosso in Polipropilene
- Lunghezza lama: 11 cm

V-6.78 63

Coltello da formaggio a due punte con lama ondulata.

- Confezione da 20 pz.
- Manico nero in Polipropilene
- Lunghezza lama: 11 cm



V-6.79 03.12

- Lunghezza lama: 12 cm



7 611160 040442



V-6.79 33.12

- Lunghezza lama: 12 cm



7 611160 040459



V-6.79 03.14

- Lunghezza lama: 14 cm



7 611160 037268

V-6.79 03.12

Coltello da bistecca medio Swiss Classic Gourmet.

- Lama liscia
- Manico nero in Polipropilene
- Lunghezza lama: 12 cm
- Lunghezza totale: 23,2 cm
- Peso: 36,4 gr

V-6.79 33.12

Coltello da bistecca medio Swiss Classic.

- Lama ondulata
- Manico nero in Polipropilene
- Lunghezza lama: 12 cm
- Lunghezza totale: 23,2 cm
- Peso: 36,4 gr

V-6.79 03.14

Coltello da bistecca grande Swiss Classic Gaucho.

- Lama liscia
- Manico nero in Polipropilene
- Lunghezza lama: 14 cm
- Lunghezza totale: 25 cm
- Peso: 96,5 gr



V-6.79 36.12L9

- Lunghezza lama: 12 cm



7 611160 042743



V-6.79 36.12L5

- Lunghezza lama: 12 cm



7 611160 042729



V-6.79 36.12L8

- Lunghezza lama: 12 cm



7 611160 042736



V-6.79 36.12L4

- Lunghezza lama: 12 cm



7 611160 042712



V-6.78 36.L119

- Lunghezza lama: 11 cm



7 611160 032362



V-6.78 36.L115

- Lunghezza lama: 11 cm



7 611160 032348



V-6.78 36.L118

- Lunghezza lama: 11 cm



7 611160 032355



V-6.78 36.L114

- Lunghezza lama: 11 cm



7 611160 032331

V-6.79 36.12L9

- Coltello da pizza con lama ondulata.
- Manico arancione in Polipropilene
 - Lunghezza lama: 12 cm
 - Confezione da 6 pz.

V-6.79 36.12L5

- Coltello da pizza con lama ondulata.
- Manico rosa in Polipropilene
 - Lunghezza lama: 12 cm
 - Confezione da 6 pz.

V-6.79 36.12L8

- Coltello da pizza con lama ondulata.
- Manico giallo in Polipropilene
 - Lunghezza lama: 12 cm
 - Confezione da 6 pz.

V-6.79 36.12L4

- Coltello da pizza con lama ondulata.
- Manico verde in Polipropilene
 - Lunghezza lama: 12 cm
 - Confezione da 6 pz.

V-6.78 36.L119

- Coltello da tavola ondulato.
- Manico arancione in Polipropilene
 - Lunghezza lama: 11 cm
 - Confezione da 20 pz.

V-6.78 36.L115

- Coltello da tavola ondulato.
- Manico rosa in Polipropilene
 - Lunghezza lama: 11 cm
 - Confezione da 20 pz.

V-6.78 36.L118

- Coltello da tavola ondulato.
- Manico giallo in Polipropilene
 - Lunghezza lama: 11 cm
 - Confezione da 20 pz.

V-6.78 36.L114

- Coltello da tavola ondulato.
- Manico verde in Polipropilene
 - Lunghezza lama: 11 cm
 - Confezione da 20 pz.



V-6.76 06.L119
• Lunghezza lama: 8 cm



V-6.76 06.L115
• Lunghezza lama: 8 cm



V-6.76 06.L118
• Lunghezza lama: 8 cm



V-6.76 06.L114
• Lunghezza lama: 8 cm



V-6.76 36.L119
• Lunghezza lama: 8 cm



V-6.76 36.L115
• Lunghezza lama: 8 cm



V-6.76 36.L118
• Lunghezza lama: 8 cm



V-6.76 36.L114
• Lunghezza lama: 8 cm



V-6.76 06.L119

- Spelucchino.
• Manico arancione in Polipropilene
• Lunghezza lama: 8 cm

V-6.76 06.L115

- Spelucchino.
• Manico rosa in Polipropilene
• Lunghezza lama: 8 cm

V-6.76 06.L118

- Spelucchino.
• Manico giallo in Polipropilene
• Lunghezza lama: 8 cm

V-6.76 06.L114

- Spelucchino.
• Manico verde in Polipropilene
• Lunghezza lama: 8 cm

V-6.76 36.L119

- Spelucchino con lama ondulata.
• Manico arancione in Polipropilene
• Lunghezza lama: 8 cm

V-6.76 36.L115

- Spelucchino con lama ondulata.
• Manico rosa in Polipropilene
• Lunghezza lama: 8 cm

V-6.76 36.L118

- Spelucchino con lama ondulata.
• Manico giallo in Polipropilene
• Lunghezza lama: 8 cm

V-6.76 36.L114

- Spelucchino con lama ondulata.
• Manico verde in Polipropilene
• Lunghezza lama: 8 cm



V-6.77 06.L119

- Lunghezza lama: 10 cm



7 611160 032409



V-6.77 06.L115

- Lunghezza lama: 10 cm



7 611160 032386



V-6.77 06.L118

- Lunghezza lama: 10 cm



7 611160 032393



V-6.77 06.L114

- Lunghezza lama: 10 cm



7 611160 032379



V-6.77 36.L9

- Lunghezza lama: 10 cm



7 611160 050328



V-6.77 36.L5

- Lunghezza lama: 10 cm



7 611160 050304



V-6.77 36.L8

- Lunghezza lama: 10 cm



7 611160 050311



V-6.77 36.L4

- Lunghezza lama: 10 cm



7 611160 050298

V-6.77 06.L119

Spelucchino.

- Manico arancione in Polipropilene
- Lunghezza lama: 10 cm

V-6.77 06.L115

Spelucchino.

- Manico rosa in Polipropilene
- Lunghezza lama: 10 cm

V-6.77 06.L118

Spelucchino.

- Manico giallo in Polipropilene
- Lunghezza lama: 10 cm

V-6.77 06.L114

Spelucchino.

- Manico verde in Polipropilene
- Lunghezza lama: 10 cm

V-6.77 36.L9

Spelucchino con lama ondulata.

- Manico arancione in Polipropilene
- Lunghezza lama: 10 cm

V-6.77 36.L5

Spelucchino con lama ondulata.

- Manico rosa in Polipropilene
- Lunghezza lama: 10 cm

V-6.77 36.L8

Spelucchino con lama ondulata.

- Manico giallo in Polipropilene
- Lunghezza lama: 10 cm

V-6.77 36.L4

Spelucchino con lama ondulata.

- Manico verde in Polipropilene
- Lunghezza lama: 10 cm



V-6.90 03.12W

- Lama a punta seghettata



7 613329 115794



V-6.90 06.12W2

- Lama a punta seghettata



7 613329 115800



V-6.90 06.12W41

- Lama a punta seghettata



7 613329 115817



V-6.90 03.11W

- Lama arrotondata seghettata



7 613329 115824



V-6.90 06.11W2

- Lama arrotondata seghettata



7 613329 115831



V-6.90 06.11W41

- Lama arrotondata seghettata



7 613329 115848

V-6.90 03.12W

Coltello da pizza o carne Swiss Modern.

- Disponibile in confezione da 6 pz.
- Lama a punta seghettata
- Manico nero in Polipropilene
- Lunghezza lama: 12 cm

V-6.90 06.12W2

Coltello da pizza o carne Swiss Modern.

- Disponibile in confezione da 6 pz.
- Lama a punta seghettata
- Manico cornflower-blue in Polipropilene
- Lunghezza lama: 12 cm

V-6.90 06.12W41

Coltello da pizza o carne Swiss Modern.

- Disponibile in confezione da 6 pz.
- Lama a punta seghettata
- Manico mint-green in Polipropilene
- Lunghezza lama: 12 cm

V-6.90 03.11W

Coltello da tavola Swiss Modern.

- Disponibile in confezione da 6 pz.
- Lama arrotondata seghettata
- Manico nero in Polipropilene
- Lunghezza lama: 11 cm

V-6.90 06.11W2

Coltello da tavola Swiss Modern.

- Disponibile in confezione da 6 pz.
- Lama arrotondata seghettata
- Manico cornflower-blue in Polipropilene
- Lunghezza lama: 11 cm

V-6.90 06.11W41

Coltello da tavola Swiss Modern.

- Disponibile in confezione da 6 pz.
- Lama arrotondata seghettata
- Manico mint-green in Polipropilene
- Lunghezza lama: 11 cm



V-6.90 03.10

- Lama a punta liscia



V-6.90 06.1042

- Lama a punta liscia



V-6.90 03.10W

- Lama a punta seghettata



V-6.90 06.10W21

- Lama a punta seghettata



V-6.90 03.10

Spelucchino Swiss Modern.

- Disponibile in confezione da 16 pz.
- Lama a punta liscia
- Manico nero in Polipropilene
- Lunghezza lama: 10 cm

V-6.90 06.1042

Spelucchino Swiss Modern.

- Disponibile in confezione da 16 pz.
- Lama a punta liscia
- Manico color moss in Polipropilene
- Lunghezza lama: 10 cm

V-6.90 03.10W

Spelucchino Swiss Modern.

- Disponibile in confezione da 16 pz.
- Lama a punta seghettata
- Manico nero in Polipropilene
- Lunghezza lama: 10 cm

V-6.90 06.10W21

Spelucchino Swiss Modern.

- Disponibile in confezione da 16 pz.
- Lama a punta seghettata
- Manico color arona in Polipropilene
- Lunghezza lama: 10 cm





V-6.78 03.FB

• Lunghezza lama: 11 cm



V-6.78 33.FB

• Lunghezza lama: 11 cm



V-6.78 31.FB

• Lunghezza lama: 11 cm



V-6.78 36.F9B

• Lunghezza lama: 11 cm



V-6.78 36.F8B

• Lunghezza lama: 11 cm



V-6.78 36.F5B

• Lunghezza lama: 11 cm



V-6.78 36.F4B

• Lunghezza lama: 11 cm



A5 Counter Display
V-X.90323.42



Swiss Classic pieghevole
Un coltello molto versatile, dall'aspetto audace e dalle dimensioni contenute. Il coltello ha una lama pieghevole in acciaio inox resistente all'usura che si richiude comodamente e in sicurezza, sbloccando la sicura nell'impugnatura. Ideale da portare con sé nella tasca di uno zaino durante le escursioni all'aperto o in campeggio per sbucciare o tagliare gli alimenti.

V-6.78 03.FB

Coltello con lama pieghevole liscia in acciaio inox.

- Manico nero in polipropilene
- Lunghezza lama: 11 cm
- Disponibile in blister

V-6.78 33.FB

Coltello con lama pieghevole seghettata in acciaio inox.

- Manico nero in polipropilene
- Lunghezza lama: 11 cm
- Disponibile in blister

V-6.78 31.FB

Coltello con lama pieghevole seghettata in acciaio inox.

- Manico rosso in polipropilene
- Lunghezza lama: 11 cm
- Disponibile in blister

V-6.78 36.F9B

Coltello con lama pieghevole seghettata in acciaio inox.

- Manico arancione in polipropilene
- Lunghezza lama: 11 cm
- Disponibile in blister

V-6.78 36.F8B

Coltello con lama pieghevole seghettata in acciaio inox.

- Manico giallo in polipropilene
- Lunghezza lama: 11 cm
- Disponibile in blister

V-6.78 36.F5B

Coltello con lama pieghevole seghettata in acciaio inox.

- Manico rosa in polipropilene
- Lunghezza lama: 11 cm
- Disponibile in blister

V-6.78 36.F4B

Coltello con lama pieghevole seghettata in acciaio inox.

- Manico verde in polipropilene
- Lunghezza lama: 11 cm
- Disponibile in blister





Swiss Classic set 3 posate
V-6.71 92.F3



Swiss Classic set 3 posate nero
V-6.71 92.F3

Set posate di colore nero, ideali per il pranzo in ufficio o per un picnic con stile e sicurezza. La confezione contiene:
1 Cucchiaino manico nero
1 Forchetta manico nero
1 Coltello pieghevole con lama seghettata da 11 cm



Swiss Classic Set con coltelli e accessori da cucina Swiss Made con impugnatura ergonomica e lama in acciaio inox. Ideali per cucine professionali e cucine casalinghe, disponibili in confezione regalo.

Coltelli Swiss Classic Set 6 pz
V-6.78 39.6G

Set coltelli cucina Swiss Classic con manici colorati in confezione regalo, la confezione contiene 6 coltelli con lama seghettata da 11 cm:

- V-6.7831 - Coltello manico rosso
- V-6.7832 - Coltello manico blu
- V-6.7836.L114 - Coltello manico verde
- V-6.7836.L115 - Coltello manico rosa
- V-6.7836.L118 - Coltello manico giallo
- V-6.7836.L119 - Coltello manico arancio

Coltelli Swiss Classic Set 6 pz

V-6.78 39.6G

• Lunghezza lama: 11 cm



7 611160 064042



V-6.71 13.31

- Set Swiss Classic manico nero



7 611160 056498



V-6.71 11.31

- Set Swiss Classic manico rosso



7 611160 056474



V-6.71 13.3G

- Set di 3 coltelli da tavola



7 611160 003287

La linea Swiss Classic Trend Colors mescola in modo giocoso l'estetica audace dalle tinte pastello con la precisione. Lame affilate e manici ergonomici rendono questa collezione sicura e facile da usare. Una linea creativa progettata per i cuochi appassionati che amano cimentarsi con strumenti colorati.

V-6.71 13.31

Set Swiss Classic composto da 3 pz. da cucina di colore nero. La confezione contiene:

- V-7.60 75 - Pelaverdure universale
- V-6.76 03 - Spelucchino 8 cm
- V-6.78 33 - Coltello da tavola 11 cm

V-6.71 11.31

Set Swiss Classic composto da 3 pz. da cucina di colore rosso. La confezione contiene:

- V-7.60 75.1 - Pelaverdure universale
- V-6.76 01 - Spelucchino 8 cm
- V-6.78 31 - Coltello da tavola 11 cm

V-6.71 13.3G

Set di 3 coltelli da tavola.

- Manico nero
- Scatola regalo



Accessori Swiss Classic Set 6 pz

V-6.71 11.6G

- Manico colore rosso



7 611160 087881



Accessori Swiss Classic Set 6 pz

V-6.71 13.6G

- Manico colore nero



7 611160 087928

Accessori Swiss Classic Set 6 pz

V-6.71 11.6G

Set accessori cucina Swiss Classic con manico rosso in confezione regalo, la confezione contiene:

- V-7.6075.1 - Pelaverdure universale
- V-6.7431 - Spelucchino seghettato 8 cm
- V-6.7401 - Spelucchino lama liscia 8 cm
- V-6.7631 - Spelucchino seghettato punta dritta 8 cm
- V-6.7601 - Spelucchino lama liscia punta dritta 8 cm
- V-6.7831 - Coltello tavola seghettato 11 cm

Accessori Swiss Classic Set 6 pz

V-6.71 13.6G

Set accessori cucina Swiss Classic con manico nero in confezione regalo, la confezione contiene:

- V-7.6075 - Pelaverdure universale
- V-6.7433 - Spelucchino seghettato 8 cm
- V-6.7403 - Spelucchino lama liscia 8 cm
- V-6.7633 - Spelucchino seghettato punta dritta 8 cm
- V-6.7603 - Spelucchino lama liscia punta dritta 8 cm
- V-6.7833 - Coltello tavola seghettato 11 cm



Accessori Swiss Classic Set 4 pz

V-6.71 31.4G

- Manico colore rosso



7 611160 087911



Accessori Swiss Classic Set 4 pz

V-6.71 33.4G

- Manico colore nero



7 611160 087874



Coltelli Swiss Classic Set 5 pz

V-6.71 33.5G

- Manico colore nero



7 611160 087904



Coltelli Swiss Classic Set 7 pz

V-6.71 33.7G

- Manico colore nero



7 611160 087898

Accessori Swiss Classic Set 4 pz

V-6.71 31.4G

Set accessori cucina Swiss Classic con manico rosso in confezione regalo, la confezione contiene:

- V-7.6363 - Forbici da cucina
- V-7.6075.1 - Pelaverdure
- V-6.7831 - Coltello tavola seghettato 11 cm
- V-6.8521.17G - Santoku alveolato 17 cm

Accessori Swiss Classic Set 4 pz

V-6.71 33.4G

Set Accessori cucina Swiss Classic con manico nero in confezione regalo, la confezione contiene:

- V-7.6363.3 - Forbici da cucina
- V-7.6075 - Pelaverdure
- V-6.7833 - Coltello tavola seghettato 11 cm
- V-6.8523.17B - Santoku alveolato 17 cm

Coltelli Swiss Classic Set 5 pz

V-6.71 33.5G

Set coltelli cucina Swiss Classic con manico nero in confezione regalo, la confezione contiene:

- V-6.7433 - Spelucchino seghettato 8 cm
- V-6.7603 - Spelucchino liscio 8 cm
- V-6.7833 - Coltello tavola seghettato 11 cm
- V-6.8003.19B - Coltello cucina 19 cm
- V-6.8633.21B - Coltello pane 21 cm

Coltelli Swiss Classic Set 7 pz

V-6.71 33.7G

Set coltelli cucina Swiss Classic con manico nero in confezione regalo, la confezione contiene:

- V-7.6075 - Pelaverdure universale
- V-6.7603 - Spelucchino 8 cm
- V-6.7833 - Coltello tavola seghettato 11 cm
- V-5.2103.15 - Forchettone 15 cm
- V-6.8523.17B - Santoku alveolato 17 cm
- V-6.8003.19B - Coltello cucina 19 cm
- V-6.8633.22B - Coltello pane 22 cm



Confezione
da 24 pz.

V-6.90 93.12W.24

• Set 24 pz. manico nero



7 613329 116036



Confezione
da 24 pz.

V-6.90 96.12W2.24

• Set 24 pz. manico cornflower-blue



7 613329 116043



Confezione
da 24 pz.

V-6.90 96.12W41.24

• Set 24 pz. manico mint-green



7 613329 116050

La Swiss Modern Extension si basa sulla linea di successo Victorinox dallo stile contemporaneo per portare in tavola stile ed eleganza.

Questa gamma di posate è realizzata in acciaio inox lavabile in lavastoviglie, è pratica e ideale per i pasti di tutti i giorni.

Personalizza la tua tavola con i toni colorati o il nero minimalista dei manici antiscivolo, per creare un'estetica moderna e di tendenza.

V-6.90 93.12W.24

Set posate Swiss Modern con manico nero. Una combinazione ottimale per apparecchiare la vostra tavola con stile. La confezione contiene:

- 6 Coltelli pizza lama a punta seghettata
- 6 Forchette da tavola
- 6 Cucchiai da tavola
- 6 Cucchiaini da dolce o caffè

V-6.90 96.12W2.24

Set posate Swiss Modern con manico cornflower-blue. Una combinazione ottimale per apparecchiare la vostra tavola con stile. La confezione contiene:

- 6 Coltelli pizza lama a punta seghettata
- 6 Forchette da tavola
- 6 Cucchiai da tavola
- 6 Cucchiaini da dolce o caffè

V-6.90 96.12W41.24

Set posate Swiss Modern con manico mint-green. Una combinazione ottimale per apparecchiare la vostra tavola con stile. La confezione contiene:

- 6 Coltelli pizza lama a punta seghettata
- 6 Forchette da tavola
- 6 Cucchiai da tavola
- 6 Cucchiaini da dolce o caffè



V-6.90 93.11W.24

- Set 24 pz. manico nero



7 613329 116067



Confezione
da 24 pz.



V-6.90 96.11W2.24

- Set 24 pz. manico cornflower-blue



7 613329 116074



Confezione
da 24 pz.



V-6.90 96.11W41.24

- Set 24 pz. manico mint-green



7 613329 116081



Confezione
da 24 pz.

V-6.90 93.11W.24

Set posate Swiss Modern con manico nero. Una combinazione ottimale per apparecchiare la vostra tavola con stile. La confezione contiene:
6 Coltelli pizza lama arrotondata seghettata
6 Forchette da tavola
6 Cucchiaini da tavola
6 Cucchiaini da dolce o caffè

V-6.90 96.11W2.24

Set posate Swiss Modern con manico cornflower-blue. Una combinazione ottimale per apparecchiare la vostra tavola con stile. La confezione contiene:
6 Coltelli pizza lama arrotondata seghettata
6 Forchette da tavola
6 Cucchiaini da tavola
6 Cucchiaini da dolce o caffè

V-6.90 96.11W41.24

Set posate Swiss Modern con manico mint-green. Una combinazione ottimale per apparecchiare la vostra tavola con stile. La confezione contiene:
6 Coltelli pizza lama arrotondata seghettata
6 Forchette da tavola
6 Cucchiaini da tavola
6 Cucchiaini da dolce o caffè



V-6.90 93.11W.12

- Set 12 pz. manico nero



V-6.90 93.12W.12

- Set 12 pz. manico nero



V-6.90 33.09

- Manico nero



V-6.90 33.08

- Manico nero



V-6.90 33.07

- Manico nero



V-6.90 33.06

- Manico nero



V-6.90 93.11W.12

Set posate Swiss Modern con manico nero. Una combinazione ottimale per apparecchiare la vostra tavola con stile. La confezione contiene:
6 Coltelli lama seghettata da 11 cm
6 Forchette da tavola

V-6.90 93.12W.12

Set posate Swiss Modern con manico nero. Una combinazione ottimale per apparecchiare la vostra tavola con stile. La confezione contiene:
6 Coltelli pizza lama a punta seghettata
6 Forchette da tavola

V-6.90 33.09

Forchetta da tavola Swiss Modern.

- Disponibile in confezione da 6 pz.
- Manico nero in Polipropilene
- Lunghezza: 20,5 cm

V-6.90 33.08

Cucchiaio da tavola Swiss Modern.

- Disponibile in confezione da 6 pz.
- Manico nero in Polipropilene
- Lunghezza: 20,5 cm

V-6.90 33.07

Cucchiaino da dolce o caffè Swiss Modern.

- Disponibile in confezione da 6 pz.
- Manico nero in Polipropilene
- Lunghezza: 14,6 cm

V-6.90 33.06

Forchettina da dolce Swiss Modern.

- Disponibile in confezione da 6 pz.
- Manico nero in Polipropilene
- Lunghezza: 15,5 cm





V-5.15 43



V-5.15 53



V-5.15 73



V-5.15 83



V-5.15 43
Forchetta

V-5.15 53
Cucchiaino

V-5.15 73
Cucchiaino

V-5.15 83
Forchetta dessert



Scatola 24 posate

V-6.72 33.24

• Con coltelli da bistecca



Scatola 24 posate

V-6.78 33.24

• Con coltelli da tavola



Scatola 24 posate

V-6.72 33.24

Scatola da 24 posate con coltelli da bistecca.

- Lavabili in lavastoviglie
- Manico nero in Polipropilene

Scatola 24 posate

V-6.78 33.24

Scatola da 24 posate con coltelli da tavola.

- Lavabili in lavastoviglie
- Manico nero in Polipropilene



Ceppo Universal Medium Nero
V-7.70 33.03



7 611160 048875



Ceppo Universal Medium Bianco
V-7.70 33.07



7 611160 048882



Ceppo Universal Small Nero
V-7.70 31.03



7 611160 047229



Ceppo Universal Small Bianco
V-7.70 31.07



7 611160 047236



Ceppo Universal Small Bianco
V-6.71 27.6L14



7 611160 048615

Ceppo Universal Medium
V-7.70 33 ..

Ceppo vuoto porta coltelli o utensili dalla lunghezza massima di 21 cm con inserto in Polipropilene.

Ceppo Universal Small
V-7.70 31..

Ceppo vuoto portacoltelli o utensili dalla lunghezza di 12 cm con inserto in Polipropilene.



Ceppo Universal Small Bianco
V-6.71 27.6L14

Ceppo di colore bianco e manico nero.

Il ceppo contiene:

V-6.7932.12 - Coltello da bistecca/pizza blu

V-6.7836.L114 - Coltello da tavola verde

V-6.7706.L115 - Spelucchino rosa

V-6.7631 - Spelucchino rosso

V-6.7606.L119 - Spelucchino

V-7.6075.8 - Pelaverdure universale giallo



Ceppo Universal Swiss Classic
V-6.71 73.8



V-5.11 70.0

Ceppo Universal in legno chiaro senza coltelli.



V-X 5.11 70.13

Interno di ricambio per ceppo Universal V-5.11 70.



Ceppo Universal Swiss Classic
V-6.71 73.8

Ceppo Universal con manici neri linea Swiss Classic.

- V-6.72 33 - Coltello da bistecca
- V-6.74 33 - Spelucchino ondulato
- V-6.76 03 - Spelucchino ondulato
- V-6.77 03 - Spelucchino
- V-6.78 33 - Coltello per pomodoro
- V-6.80 03.19 - Coltello da cucina
- V-6.85 23.17 - Coltello Santoku
- V-6.86 33.21 - Coltello per il pane



Ceppo - Coltelli Palissandro
V-5.11 50.11



Ceppo - Coltelli Palissandro
V-5.11 50.11

- Ceppo 11 coltelli con manico in Palissandro.
- V-5.20 00.22 - Coltello cucina
 - V-5.20 00.19 - Coltello cucina
 - V-5.16 30.21 - Coltello pane, ondulato
 - V-5.18 00.18 - Coltello arrosto
 - V-7.82 10 - Acciaino
 - V-5.21 00.15 - Forchettone
 - V-5.08 30 - Coltello tavola, ondulato
 - V-5.07 00 - Spelucchino
 - V-5.04 30 - Spelucchino ondulato
 - V-5.06 00 - Spelucchino
 - V-5.01 00 - Pelapatate a 1 taglio



Ceppo Swiss Classic Extension
V-6.71 93.9



7 613329 113530

Ceppo Swiss Classic Extension
V-7.70 90.0

Ceppo vuoto senza coltelli.



7 613329 113523



Ceppo Swiss Classic da cassetto
V-6.71 43.5



7 611160 056931



Major
V-7.70 91.3



7 611160 703774

Ceppo Swiss Classic Extension
V-6.71 93.9

Ceppo in legno chiaro da 9 pz. della linea Swiss Classic.

V-6.74 03 - Spelucchino

V-6.77 03 - Spelucchino

V-6.78 33 - Coltello tavola ondulato

V-6.86 33.21 - Coltello per il pane

V-6.85 23.17 - Coltello Santoku

V-6.80 03.22 - Coltello da cucina

V-5.21 03.15 - Forchettone piatto

V-7.63 63.3 - Forbici da cucina

V-7.82 13 - Affilatore

Ceppo Swiss Classic da cassetto

V-6.71 43.5

Ceppo in faggio da cassetto con piedini in gomma. Ideale per riporre i coltelli in maniera ordinata direttamente all'interno di un cassetto. Contiene 5 coltelli:

V-6.86 33.21 - Coltello pane

V-6.85 23.17 - Coltello santoku

V-6.80 03.19 - Coltello cucina

V-6.78 33 - Coltello tavola ondulato

V-6.76 03 - Spelucchino ondulato

Major

V-7.70 91.3

Appendicoltelli magnetico.

- Struttura in plastica nero
- Lunghezza: 35 cm



Ceppo Swiss Modern Wood
V-6.71 86.6

- Manici in legno di noce



7 611160 090058



Ceppo Nero Swiss Modern
V-6.71 86.63

- Manici neri



7 611160 092533



Ceppo Nero Swiss Modern
V-6.71 86.66

- Manici colorati



7 611160 092526



Ceppo Universal Grand Maître
V-7.72 43.6



7 611160 001825

V-5.11 70.03

- Ceppo Universal in legno nero senza coltelli



7 611160 507082

Ceppo Swiss Modern Wood
V-6.71 86.6

Ceppo completo con 6 coltelli. Realizzato in robusto legno di faggio e rivestito con un elegante smalto antracite, il Ceppo di coltelli Swiss Modern è uno strumento che consente di custodire sei coltelli da cucina della collezione Swiss Modern (inclusi). Compatto e salvaspazio, ha un profilo inclinato che richiama le impugnature in noce europeo dei coltelli ed è sostenuto da un robusto "piede" in metallo con un'incisione discreta del marchio Victorinox.

Il ceppo contiene:

V-6.90 10.15G - Coltello da cuoco

V-6.90 30.15G - Forchettone

V-6.90 10.20G - Coltello cucina

V-6.90 10.22G - Coltello cucina

V-6.90 70.22WG - Coltello pane

V-6.90 50.17KG - Santoku

Ceppo Nero Swiss Modern
V-6.71 86.63

Ceppo completo con 6 coltelli con manico nero in Polipropilene.

Il ceppo contiene:

V-6.90 13.15B - Coltello da cuoco

V-6.90 33.15B - Forchettone

V-6.90 13.20B - Coltello cucina

V-6.90 13.22B - Coltello cucina

V-6.90 73.22WB - Coltello pane

V-6.90 53.17KB - Santoku

Ceppo Nero Swiss Modern
V-6.71 86.66

Ceppo completo con 6 coltelli con manico colorato in Polipropilene.

Il ceppo contiene:

V-6.90 16.1521B - Coltello da cuoco

V-6.90 36.158B - Forchettone

V-6.90 16.202B - Coltello cucina

V-6.90 16.221B - Coltello cucina

V-6.90 76.22W5B - Coltello pane

V-6.90 56.17K6B - Santoku

Ceppo Universal Grand Maître
V-7.72 43.6

Ceppo Universal con 6 coltelli forgiati della linea Grand Maître.

V-7.63 63.3 - Forbici da cucina

V-7.72 03.08 - Coltello da tavola

V-7.72 03.12 - Coltello da bistecca

V-7.72 03.15 - Trinciante

V-7.72 23.17 - Santoku

V-7.74 03.20 - Coltello da chef



Protezione lama

V-7.40 12

- Dimensioni: 17 x 2,5 cm



Protezione lama

V-7.40 15

- Dimensioni: 31,7 x 2,5 cm



Protezione lama

V-7.40 13

- Dimensioni: 21,5 x 2,5 cm



Protezione lama

V-7.40 14

- Dimensioni: 26,5 x 2,5 cm



Set taglieri con sostegno

V-7.41 01

- Composto da 8 taglieri e supporto



Tagliere marrone S

V-7.41 10

- Dimensioni: 24,1 x 16,5 x 0,6 cm



Cera protettiva

V-7.41 19

- Capacità: 148 ml



Protezione lama

V-7.40 12

Storage per coltelli in Polypropylene, aiuta a mantenere i coltelli affilati e aumenta la tua sicurezza in cucina.

- Lavabile in lavastoviglie
- Dimensioni: 17 x 2,5 cm

Protezione lama

V-7.40 13

Storage per coltelli in Polypropylene, aiuta a mantenere i coltelli affilati e aumenta la tua sicurezza in cucina.

- Lavabile in lavastoviglie
- Dimensioni: 21,5 x 2,5 cm

Protezione lama

V-7.40 14

Storage per coltelli in Polypropylene, aiuta a mantenere i coltelli affilati e aumenta la tua sicurezza in cucina.

- Lavabile in lavastoviglie
- Dimensioni: 26,5 x 2,5 cm

Protezione lama

V-7.40 15

Storage per coltelli in Polypropylene, aiuta a mantenere i coltelli affilati e aumenta la tua sicurezza in cucina.

- Lavabile in lavastoviglie
- Dimensioni: 31,7 x 2,5 cm

Set taglieri con sostegno

V-7.41 01

Composto da 8 taglieri e supporto. (4 taglieri S, 2 taglieri M, 2 taglieri L)

Tagliere marrone S

V-7.41 10

Piccoli taglieri piani realizzati con materiali ecologici in fibre di legno. Disponibili di colore marrone e nero.

- Lavabili in lavastoviglie
- Resistente al calore fino a 175°C
- Dimensioni: 24,1 x 16,5 x 0,6 cm
- Peso: 184 gr

Cera protettiva

V-7.41 19

Cera protettiva per taglieri a base di ingredienti naturali composta da una potente miscela naturale di cera d'api e olio minerale. Ideale per mantenere il tagliere liscio, oliato e preservare la lucentezza della superficie di taglio più a lungo.

- Capacità: 148 ml



Base porta taglieri

V-7.41 17

- Colore: legno



7 613329 156247



Base porta taglieri

V-7.41 18

- Colore: nero



7 613329 156254



Tagliere cucina XS

V-7.41 20

- Colore: marrone



7 613329 155943



Tagliere cucina XS

V-7.41 20.3

- Colore: nero



7 613329 155981



Tagliere cucina S

V-7.41 21

- Colore: marrone



7 613329 155950



Tagliere cucina S

V-7.41 21.3

- Colore: nero



7 613329 155998



Tagliere cucina M

V-7.41 22

- Colore: marrone



7 613329 155967



Tagliere cucina M

V-7.41 22.3

- Colore: nero



7 613329 156001

Base porta taglieri

V-7.41 ..

Supporto per taglieri elegante e funzionale per una cucina ben organizzata. Può supportare tre taglieri: due taglieri da 6 mm di spessore e un tagliere da 9 mm. Realizzato con materiale ecologico composto da carta.

- Lavabili in lavastoviglie
- Dimensioni: 12,7 x 10,2 x 1,2 cm
- Peso: 160 gr



Tagliere cucina XS

V-7.41 20 ..

Tagliere elegante, sottile e super resistente con una superficie liscia e compatta, ideale per la preparazione e il servizio dei pasti. Realizzato con materiale ecologico composto da carta resistente al calore fino a 175°C.

- Lavabile in lavastoviglie
- Dimensioni: 20 x 15 x 0,6 cm
- Peso: 227 gr

Tagliere cucina S

V-7.41 21 ..

Tagliere elegante, sottile e super resistente con una superficie liscia e compatta, ideale per la preparazione e il servizio dei pasti. Realizzato con materiale ecologico composto da carta resistente al calore fino a 175°C.

- Lavabile in lavastoviglie
- Dimensioni: 29 x 23 x 0,6 cm
- Peso: 544 gr

Tagliere cucina M

V-7.41 22 ..

Tagliere elegante, sottile e super resistente con una superficie liscia e ampia, ideale per la preparazione e il servizio dei pasti. Realizzato con materiale ecologico composto da carta resistente al calore fino a 175°C.

- Lavabile in lavastoviglie
- Dimensioni: 37 x 28 x 0,6 cm
- Peso: 771 gr



Tagliere cucina L
V-7.41 23

- Colore: marrone



Tagliere cucina L
V-7.41 23.3

- Colore: nero



Tagliere cucina Handy Series
V-7.41 32

- Dimensioni: 36 x 19 x 0,5 cm



Tagliere cucina Handy Series
V-7.41 31

- Dimensioni: 23 x 19 x 0,5 cm



Tagliere cucina Handy Series
V-7.41 32.3

- Dimensioni: 36 x 19 x 0,5 cm



Tagliere cucina Handy Series
V-7.41 31.3

- Dimensioni: 23 x 19 x 0,5 cm



Tagliere cucina L
V-7.41 23 ..

Tagliere elegante, sottile e super resistente con una superficie liscia e voluminosa, ideale per la preparazione e il servizio dei pasti. Realizzato con materiale ecologico composto da carta resistente al calore fino a 175°C.

- Lavabile in lavastoviglie
- Dimensioni: 44 x 33 x 0,6 cm
- Peso: 1225 gr



Tagliere cucina Handy Series
V-7.41 ..

Tagliere elegante, sottile e super resistente con una superficie liscia e voluminosa, dotato di un pratico manico che rende il trasporto ancora più pratico e facile. Ideale per la preparazione e il servizio dei pasti. Realizzato con materiale ecologico composto da carta resistente al calore fino a 175°C.

Disponibile nei colori nero e marrone in due misure differenti. Non destinato all'utilizzo come sotto pentola, in forno o in microonde.

- Lavabile in lavastoviglie





...G:

Esempio di confezione regalo in cartone.



V-6.80 03.12G

- Lunghezza lama: 12 cm



7 611160 037138

V-6.80 03.15G

- Lunghezza lama: 15 cm



7 611160 003294

V-6.80 03.19G

- Lunghezza lama: 19 cm



7 611160 003300

V-6.80 03.22G

- Lunghezza lama: 22 cm



7 611160 003331

V-6.80 03.25G

- Lunghezza lama: 25 cm



7 611160 003348

Linea Swiss Classic:
Nuovi manici ergonomici
Confezione regalo in cartone

...G:

Confezione regalo in cartone.

V-6.80 03.12G

Coltello da cucina.

- Manico nero in materiale sintetico (TPE)
- Lunghezza lama: 12 cm

Disponibile anche in blister (pag. 40-41) nelle seguenti versioni:

V-6.80 03.15B

- Lunghezza lama: 15 cm

V-6.80 03.19B

- Lunghezza lama: 19 cm

V-6.80 03.22B

- Lunghezza lama: 22 cm

V-6.80 01.19B

- Manico colore rosso
- Lunghezza lama: 19 cm



V-6.80 23.25G

- Lunghezza lama: 25 cm



7 611160 037145



V-6.80 63.20G

- Lunghezza lama: 20 cm



7 611160 037152



V-6.80 83.20G

- Lunghezza lama: 20 cm



7 611160 037169



V-6.82 23.25G

- Lunghezza lama: 25 cm



7 611160 037183



V-6.84 13.15G

- Lunghezza lama: 15 cm



7 611160 037176

V-6.80 23.25G

Coltello da cucina Swiss Classic alveolato.

- Manico nero in materiale sintetico (TPE)
- Lunghezza lama: 25 cm

V-6.80 63.20G

Coltello da cucina Swiss Classic.

- Manico nero in materiale sintetico (TPE)
- Lunghezza lama: 20 cm

V-6.80 83.20G

Coltello da cucina Swiss Classic alveolato.

- Manico nero in materiale sintetico (TPE)
- Lunghezza lama: 20 cm

V-6.82 23.25G

Coltellina Swiss Classic punta tonda alveolata.

- Manico nero in materiale sintetico (TPE)
- Lunghezza lama: 25 cm

Disponibile anche in blister (pag. 41) nella seguente versione:

V-6.82 23.25B

V-6.84 13.15G

Coltello per dissossare.

- Manico nero in materiale sintetico (TPE)
- Lunghezza lama: 15 cm



V-6.85 03.17G

- Lunghezza lama: 17 cm



7 611160 600691



V-6.85 23.17G

- Lunghezza lama: 17 cm



7 611160 600707



V-6.86 33.26G

- Lunghezza lama: 26 cm



7 611160 037190



V-6.86 33.21G

- Lunghezza lama: 21 cm



7 611160 003317



V-6.87 13.20G

- Lunghezza lama: 20 cm



7 611160 003324

V-6.85 03.17G

Coltello Santoku.

- Manico nero in materiale sintetico (TPE)
- Lunghezza lama: 17 cm

Disponibile anche in blister (pag. 41)
nella seguente versione:

V-6.85 03.17B

V-6.85 23.17G

Coltello Santoku.

- Lama con alveoli
- Manico nero in materiale sintetico (TPE)
- Lunghezza lama: 17 cm

Disponibile anche in blister (pag. 41)
nelle seguenti versioni:

V-6.85 23.17B

V-6.85 21.17B

V-6.86 33.26G

Coltello da pane ondulato.

- Manico nero in materiale sintetico (TPE)
- Lunghezza lama: 26 cm

V-6.86 33.21G

Coltello per pane.

- Manico nero in materiale sintetico (TPE)
- Lama ondulata
- Lunghezza lama: 21 cm

Disponibile anche in blister (pag. 41-43)
nella seguente versione:

V-6.86 33.21B

V-6.86 31.21B

V-6.87 13.20G

Coltello per filettare.

- Manico nero in materiale sintetico (TPE)
- Lama stretta flessibile
- Lunghezza lama: 20 cm

Disponibile anche in blister (pag. 41)
nella seguente versione:

V-6.87 13.20B



V-6.81 03.12B

- Lunghezza lama: 12 cm



V-6.81 03.15B

- Lunghezza lama: 15 cm



V-6.81 03.18B

- Lunghezza lama: 18 cm



V-6.87 13.16B

- Lunghezza lama: 16 cm



V-6.76 03.B

- Lunghezza lama: 8 cm



V-6.76 33.B

- Lunghezza lama: 8 cm



V-6.78 33.B

- Lunghezza lama: 10 cm



V-6.81 03.12B

Coltello trinciante in blister.

- Manico nero in materiale sintetico (TPE)
- Lama liscia
- Lunghezza lama: 12 cm

V-6.81 03.15B

Coltello trinciante in blister.

- Manico nero in materiale sintetico (TPE)
- Lama liscia
- Lunghezza lama: 15 cm

V-6.81 03.18B

Coltello trinciante in blister.

- Manico nero in materiale sintetico (TPE)
- Lama liscia
- Lunghezza lama: 18 cm

V-6.87 13.16B

Coltello per filettare in blister.

- Manico nero in materiale sintetico (TPE)
- Lama liscia flessibile
- Lunghezza lama: 16 cm

V-6.76 03.B

Spelucchino a punta lama liscia.

- Manico nero in Polipropilene
- Lunghezza lama: 8 cm

V-6.76 33.B

Spelucchino a punta con lama ondulata.

- Manico nero in Polipropilene
- Lunghezza lama: 8 cm

V-6.78 33.B

Coltello tavola ondulato.

- Manico nero in Polipropilene
- Lunghezza lama: 10 cm



V-5.21 03.15B

- Lunghezza forchetta: 15 cm



7 611160 019783

V-5.26 03.20B

- Lunghezza lama: 20 cm



7 611160 1507341

V-5.21 01.15B

- Lunghezza forchetta: 15 cm
- Colore manico: rosso



7 613329 096017

V-5.21 03.15B

Forchettone piatto.

- Manico nero in Polipropilene
- Lunghezza forchetta: 15 cm

V-5.26 03.20B

Spatola flessibile.

- Manico nero in Polipropilene
- Lunghezza lama: 20 cm





V-6.80 03.15B

- Lunghezza lama: 15 cm



V-6.80 03.19B

- Lunghezza lama: 19 cm



V-6.87 13.20B

- Lunghezza lama: 20 cm



V-6.78 63.13B

- Lunghezza lama: 14 cm



V-6.80 03.22B

- Lunghezza lama: 22 cm



V-6.85 03.17B

- Lunghezza lama: 17 cm



V-6.85 23.17B

- Lunghezza lama: 17 cm



V-6.86 33.21B

- Lunghezza lama: 21 cm



V-6.82 23.25B

- Lunghezza lama: 25 cm



V-6.80 03.15B

Coltello cucina in blister.

- Manico nero in Polipropilene
- Lunghezza lama: 15 cm

V-6.80 03.19B

Coltello cucina in blister.

- Manico nero in Polipropilene
- Lunghezza lama: 19 cm

V-6.80 03.22B

Coltello cucina in blister.

- Manico nero in Polipropilene
- Lunghezza lama: 22 cm

V-6.87 13.20B

Coltello per filettare in blister.

- Manico nero in Polipropilene
- Lama stretta flessibile
- Lunghezza lama: 20 cm

V-6.78 63.13B

Coltello da burro e formaggi molli con forchettone, lama forata e ondulata. In blister.

- Manico nero in Polipropilene
- Lunghezza lama: 14 cm

V-6.85 03.17B

Coltello Santoku in blister.

- Manico nero in Polipropilene
- Lunghezza lama: 17 cm

V-6.85 23.17B

Coltello Santoku in blister.

- Lama con alveoli
- Manico nero in Polipropilene
- Lunghezza lama: 17 cm

V-6.86 33.21B

Coltello per il pane in blister.

- Manico nero in Polipropilene
- Lama ondulata
- Lunghezza lama: 21 cm

V-6.82 23.25B

Coltellina con punta tonda alveolata in blister.

- Manico nero in Polipropilene
- Lunghezza lama: 25 cm



V-6.80 06.19L4B

- Lunghezza lama: 19 cm



V-6.80 06.19L5B

- Lunghezza lama: 19 cm



V-6.80 06.19L8B

- Lunghezza lama: 19 cm



V-6.80 06.19L9B

- Lunghezza lama: 19 cm



V-6.80 01.19B

- Lunghezza lama: 19 cm



V-6.85 26.17L4B

- Lunghezza lama: 17 cm



V-6.85 26.17L5B

- Lunghezza lama: 17 cm



V-6.80 06.19L4B

Coltello cucina in blister.

- Manico verde in materiale sintetico (TPE)
- Lunghezza lama: 19 cm

V-6.80 06.19L5B

Coltello cucina in blister.

- Manico rosa in materiale sintetico (TPE)
- Lunghezza lama: 19 cm

V-6.80 06.19L8B

Coltello cucina in blister.

- Manico giallo materiale sintetico (TPE)
- Lunghezza lama: 19 cm

V-6.80 06.19L9B

Coltello cucina in blister.

- Manico arancione in materiale sintetico (TPE)
- Lunghezza lama: 19 cm

V-6.80 01.19B

Coltello da cucina in blister.

- Manico rosso in materiale sintetico (TPE)
- Lunghezza lama: 19 cm

V-6.85 26.17L4B

Coltello Santoku in blister.

- Lama con alveoli
- Manico verde in materiale sintetico (TPE)
- Lunghezza lama: 17 cm

V-6.85 26.17L5B

Coltello Santoku in blister.

- Lama con alveoli
- Manico rosa in materiale sintetico (TPE)
- Lunghezza lama: 17 cm



V-6.85 26.17L8B

• Lunghezza lama: 17 cm



V-6.85 26.17L9B

• Lunghezza lama: 17 cm



V-6.85 21.17B

• Lunghezza lama: 17 cm



V-6.86 36.21L4B

• Lunghezza lama: 21 cm



V-6.86 36.21L5B

• Lunghezza lama: 21 cm



V-6.86 36.21L8B

• Lunghezza lama: 21 cm



V-6.86 36.21L9B

• Lunghezza lama: 21 cm



V-6.86 31.21B

• Lunghezza lama: 21 cm



V-6.85 26.17L8B

Coltello Santoku in blister.

- Lama con alveoli
- Manico giallo in materiale sintetico (TPE)
- Lunghezza lama: 17 cm

V-6.85 26.17L9B

Coltello Santoku in blister.

- Lama con alveoli
- Manico arancione in materiale sintetico (TPE)
- Lunghezza lama: 17 cm

V-6.85 21.17B

Coltello Santoku in blister.

- Lama con alveoli
- Manico rosso in materiale sintetico (TPE)
- Lunghezza lama: 17 cm

V-6.86 36.21L4B

Coltello per pane in blister.

- Manico verde in materiale sintetico (TPE)
- Lama ondulata
- Lunghezza lama: 21 cm

V-6.86 36.21L5B

Coltello per pane in blister.

- Manico rosa in materiale sintetico (TPE)
- Lama ondulata
- Lunghezza lama: 21 cm

V-6.86 36.21L8B

Coltello per pane in blister.

- Manico giallo in materiale sintetico (TPE)
- Lama ondulata
- Lunghezza lama: 21 cm

V-6.86 36.21L9B

Coltello per pane in blister.

- Manico arancione in materiale sintetico (TPE)
- Lama ondulata
- Lunghezza lama: 21 cm

V-6.86 31.21B

Coltello per pane in blister.

- Manico rosso in materiale sintetico (TPE)
- Lama ondulata
- Lunghezza lama: 21 cm



V-6.90 33.15B

- Lunghezza: 15 cm



7 611160 092335



V-6.90 13.15B

- Lunghezza lama: 15 cm



7 611160 092397



V-6.90 13.19B

- Lunghezza lama: 19 cm



7 613329 150467

Linea Swiss Modern
Il design elegante si fonde con l'alta precisione. Ogni lama è realizzata in acciaio inossidabile antiusura ed è unita a un'impugnatura unica ricca di venature in legno di noce europeo, oppure in polipropilene nero. Ogni pezzo è ergonomicamente modellato per offrire il massimo del comfort. Il risultato finale è una versione aggiornata e contemporanea dello strumento più utile nella storia dell'umanità.

V-6.90 33.15B

Forchettone Swiss Modern in blister.

- Manico nero in Polipropilene
- Lunghezza: 15 cm

V-6.90 13.15B

Coltello da cucina Swiss Modern in blister.

- Manico nero in Polipropilene
- Lama liscia
- Lunghezza lama: 15 cm

V-6.90 13.19B

Coltello da cucina Swiss Modern in blister.

- Manico nero in Polipropilene
- Lama liscia
- Lunghezza lama: 19 cm



V-6.90 13.20B

- Lunghezza lama: 20 cm



7 611160 092496



V-6.90 13.22B

- Lunghezza lama: 22 cm



7 611160 092311



V-6.90 13.25B

- Lunghezza lama: 25 cm



7 613329 1150474

V-6.90 13.20B

Coltello da cucina Swiss Modern in blister.

- Manico nero in Polipropilene
- Lama liscia
- Lunghezza lama: 20 cm

V-6.90 13.22B

Coltello da cucina Swiss Modern in blister.

- Lama liscia
- Manico nero in Polipropilene
- Lunghezza lama: 22 cm

V-6.90 13.25B

Coltello da cucina Swiss Modern in blister.

- Lama liscia
- Manico nero in Polipropilene
- Lunghezza lama: 25 cm





V-6.90 73.22WB

- Lunghezza lama: 22 cm



7 611160 092410



V-6.90 73.26WB

- Lunghezza lama: 26 cm



7 613329 1150481



V-6.90 53.17KB

- Lunghezza lama: 17 cm



7 611160 092472



V-6.90 93.22G

- Set Coltello Santoku e Pane



7 611160 092571



V-6.90 93.21G

- Set Cotelto Cucina e Forchettone



7 611160 092557

V-6.90 73.22WB

Coltello da pane Swiss Modern in blister.

- Lama ondulata
- Manico nero in Polipropilene
- Lunghezza lama: 22 cm

V-6.90 73.26WB

Coltello da pane Swiss Modern in blister.

- Lama ondulata
- Manico nero in Polipropilene
- Lunghezza lama: 26 cm

V-6.90 53.17KB

Coltello Santoku Swiss Modern in blister.

- Lama con alveoli
- Manico nero in Polipropilene
- Lunghezza lama: 17 cm

V-6.90 93.22G

Set in confezione regalo con coltello Santoku e Pane.

V-6.90 93.21G

Set in confezione regalo con coltello Cucina e Forchettone.



V-6.90 16.198B
• Lunghezza lama: 19 cm



V-6.90 16.2543B
• Lunghezza lama: 25 cm



V-6.90 76.26W44B
• Lunghezza lama: 26 cm



V-6.90 16.198B

- Coltello da cucina Swiss Modern in blister.
- Manico color honey in Polipropilene
 - Lunghezza lama: 19 cm

V-6.90 16.2543B

- Coltello da cucina Swiss Modern in blister.
- Manico color sage in Polipropilene
 - Lunghezza lama: 25 cm

V-6.90 76.26W44B

- Coltello da pane Swiss Modern in blister.
- Lama ondulata
 - Manico color aqua in Polipropilene
 - Lunghezza lama: 26 cm





V-6.90 10.20G

- Lunghezza lama: 20 cm



7 611160 063830



V-6.90 30.15G

- Lunghezza: 15 cm



7 611160 063823



V-6.90 00.12WG

- Set 2 pz. Coltello da Bistecca



7 611160 063809

V-6.90 10.20G

Coltello da cucina Swiss Modern wood.

- Manico in legno di noce
- Lama liscia
- Lunghezza lama: 20 cm

V-6.90 30.15G

Forchettone Swiss Modern wood.

- Manico in legno di noce
- Lunghezza: 15 cm

V-6.90 00.12WG

Coltello da bistecca Swiss Modern wood
in confezione da 2 pz.

- Manico in legno di noce
- Lama seghettata
- Lunghezza lama: 12 cm



V-6.90 00.12G

- Lunghezza lama: 12 cm



7 611160 060860



V-6.90 10.15G

- Lunghezza lama: 15 cm



7 611160 060839



V-6.90 10.22G

- Lunghezza lama: 22 cm



7 611160 060877



V-6.90 70.22WG

- Lunghezza lama: 22 cm



7 611160 060846



V-6.90 50.17KG

- Lunghezza lama: 17 cm



7 611160 060853

V-6.90 00.12G

Coltello da bistecca Swiss Modern wood.

- Manico in legno di noce
- Lama liscia
- Lunghezza lama: 12 cm
- Set da 2 pz.

V-6.90 10.15G

Coltello da cucina Swiss Modern wood.

- Manico in legno di noce
- Lama liscia
- Lunghezza lama: 15 cm

V-6.90 10.22G

Coltello da cuoco Swiss Modern wood.

- Manico in legno di noce
- Lama liscia
- Lunghezza lama: 22 cm

V-6.90 70.22WG

Coltello da pane Swiss Modern wood.

- Manico in legno di noce
- Lama ondulata
- Lunghezza lama: 22 cm

V-6.90 50.17KG

Coltello Santoku Swiss Modern wood.

- Manico in legno di noce
- Lama con alveoli
- Lunghezza lama: 17 cm



V-7.72 43.2

- Set di forchetta e coltello



7 611160 001832



V-7.72 43.3

- Set di 3 coltelli forgiati da cuoco



7 611160 001849

Linea Grand Maître:

- Coltelli forgiati con manico sintetico (POM)
- Bilanciatura perfetta
- Adatti alla lavastoviglie
- Confezione regalo

...G:

Confezione regalo in cartone.

V-7.72 43.2

Set di forchetta e coltello forgiati per arrosto.

- Manico nero in resina (POM)
- Scatola regalo

V-7.72 43.3

Set di 3 coltelli forgiati da cuoco.

- Manico nero in resina (POM)
- Scatola regalo





V-7.72 33.15G

- Lunghezza: 15 cm



7 611160 706348



V-7.73 03.08G

- Lunghezza lama: 8 cm



7 611160 004512



V-7.72 03.10G

- Lunghezza lama: 10 cm



7 611160 004499



V-7.72 03.12G

- Lunghezza lama: 12 cm



7 611160 706102

V-7.72 03.15G

- Lunghezza lama: 15 cm



7 611160 706119

V-7.72 03.20G

- Lunghezza lama: 20 cm



7 611160 706126



V-7.72 03.12WG

- Lunghezza lama: 12 cm



7 611160 002761

V-7.72 33.15G

Forchettone forgiato.

- Manico nero in resina (POM)
- Lunghezza: 15 cm

V-7.73 03.08G

Spelucchino curvo da cuoco.

- Manico nero in resina (POM)
- Lunghezza lama: 8 cm

V-7.72 03.10G

Spelucchino.

- Manico nero in resina (POM)
- Lunghezza lama: 10 cm

V-7.72 03.15G

Coltello da bistecca.

- Manico nero in resina (POM)
- Lunghezza lama: 15 cm

V-7.72 03.12WG

Coltello da pomodoro e bistecca.

- Manico nero in resina (POM)
- Lama ondulata
- Lunghezza lama: 12 cm





V-7.72 13.20G

- Lunghezza lama: 20 cm



7 611160 706133



V-7.72 23.26G

- Lunghezza lama: 26 cm



7 611160 706140



V-7.74 33.23G

- Lunghezza lama: 23 cm



7 611160 706201



V-7.73 03.17G

- Lunghezza lama: 17 cm



7 611160 706164



V-7.73 23.17G

- Lunghezza lama: 17 cm



7 611160 706171



V-7.74 03.15G

- Lunghezza lama: 15 cm



7 611160 002747

V-7.74 03.20G

- Lunghezza lama: 20 cm



7 611160 706188

V-7.74 03.25G

- Lunghezza lama: 25 cm



7 611160 706195

V-7.72 13.20G

Coltello per filettare flessibile.

- Manico nero in resina (POM)
- Lama flessibile
- Lunghezza lama: 20 cm

V-7.72 23.26G

Coltellina.

- Manico nero in resina (POM)
- Lama con alveoli
- Lunghezza lama: 26 cm

V-7.74 33.23G

Coltello pane.

- Manico nero in resina (POM)
- Lama ondulata
- Lunghezza lama: 23 cm

V-7.73 03.17G

Coltello Santoku.

- Manico nero in resina (POM)
- Lunghezza lama: 17 cm

V-7.73 23.17G

Coltello Santoku.

- Manico nero in resina (POM)
- Lama con alveoli
- Lunghezza lama: 17 cm

V-7.74 03.20G

Trinciante.

- Manico nero in resina (POM)
- Lunghezza lama: 20 cm





V-5.21 03.15

- Lunghezza lama: 15 cm



7 611160 501523



V-5.26 03.10

- Lunghezza lama: 10 cm



7 611160 501721

V-5.26 03.15

- Lunghezza lama: 15 cm



7 611160 501745

V-5.26 03.20

- Lunghezza lama: 20 cm



7 611160 501769

V-5.26 03.23

- Lunghezza lama: 23 cm



7 611160 501776

V-5.26 03.25

- Lunghezza lama: 25 cm



7 612446 501787

V-5.26 03.31

- Lunghezza lama: 31 cm



7 611160 507273



V-5.27 03.25

- Lunghezza lama: 25 cm



7 611160 507280



V-5.27 63.16

- Lunghezza lama: 16 cm



7 611160 501868

V-5.21 03.15

Forchettone piatto.

- Manico nero
- Lunghezza: 15 cm

Disponibile anche in blister (pag. 38) nella seguente versione:

V-5.21 03.15B

V-5.26 03 ..

Spatola flessibile.

- Con busta appendibile
- Manico nero

V-5.27 03.25

Spatola a ginocchio.

- Con busta appendibile
- Manico nero
- Lunghezza lama: 25 cm (sola parte dritta)

V-5.27 63.16

Spatola a ginocchio flessibile.

- Con busta appendibile
- Manico nero
- Lunghezza lama: 16 cm (sola parte dritta)



V-5.20 03.12

- Lunghezza lama: 12 cm



7 612446 506058

V-5.20 03.15

- Lunghezza lama: 15 cm



7 611160 506061

V-5.20 03.19

- Lunghezza lama: 19 cm



7 611160 501301

V-5.20 03.22

- Lunghezza lama: 22 cm



7 611160 501318

V-5.20 03.25

- Lunghezza lama: 25 cm



7 611160 501325

V-5.20 03.28

- Lunghezza lama: 28 cm



7 611160 501332

V-5.20 03.31

- Lunghezza lama: 31 cm



7 612446 501343



V-5.20 33.19

- Lunghezza lama: 19 cm



7 611160 501462

V-5.20 33.22

- Lunghezza lama: 22 cm



7 611160 501479

V-5.20 33.25

- Lunghezza lama: 25 cm



7 611160 506153



V-5.20 63.20

- Lunghezza lama: 20 cm



7 612446 501497



V-5.25 23.17

- Lunghezza lama: 17 cm



7 611160 060044

Linea Fibrox :

- Coltelli professionali con manico ergonomico antiscivolo in Fibrox
- Adatti alla lavastoviglie industriale

V-5.20 03 ..

Coltello da cucina.

- Con busta appendibile
- Manico nero in Fibrox

V-5.20 33 ..

Coltello da cucina.

- Con busta appendibile
- Manico nero in Fibrox
- Lama ondulata

V-5.20 63.20

Coltello da cucina largo.

- Con busta appendibile
- Manico nero in Fibrox
- Lunghezza lama: 20 cm

V-5.25 23.17

Coltello Santoku professionale.

- Con busta appendibile
- Lama con alveoli
- Manico nero in Fibrox
- Lunghezza lama: 17 cm



V-5.37 03.16

- Lunghezza lama: 16 cm



7 611160 502117

V-5.37 03.18

- Lunghezza lama: 18 cm



7 612446 502128

V-5.37 03.20

- Lunghezza lama: 20 cm



7 611160 502131



V-5.37 63.20

- Lunghezza lama: 20 cm



7 611160 502155



V-5.38 13.18

- Lunghezza lama: 18 cm



7 611160 507778



V-5.40 03.18

- Lunghezza lama: 18 cm
- Peso: 320 gr



7 611160 502223

V-5.40 03.19

- Lunghezza lama: 19 cm
- Peso: 600 gr



7 611160 507006



V-5.40 63.18

- Lunghezza lama: 18 cm



7 611160 028792

V-5.37 03 ..

Coltello per filettare.

- Con busta appendibile
- Manico nero in Fibrox
- Lama flessibile

V-5.37 63.20

Coltello per filettare.

- Con busta appendibile
- Manico nero in Fibrox
- Lama flessibile
- Lunghezza lama: 20 cm

V-5.38 13.18

Coltello per filettare.

- Con busta appendibile
- Manico nero in Fibrox
- Lama stretta extra flessibile
- Lunghezza lama: 18 cm

V-5.40 03.18

Mannarina.

- Manico nero in Fibrox
- Lunghezza lama: 18 cm
- Peso: 320 gr

V-5.40 63.18

Mannarina tipo cinese.

- Manico nero in Fibrox
- Lunghezza lama: 18 cm



V-5.25 33.21

- Lunghezza lama: 21 cm



7 611160 506016



V-5.29 33.26

- Lunghezza lama: 26 cm



7 611160 501905



V-5.42 03.25

- Lunghezza lama: 25 cm



7 611160 502322

V-5.42 03.30

- Lunghezza lama: 30 cm



7 612446 502333

V-5.42 03.36

- Lunghezza lama: 36 cm



7 611160 502346

V-5.25 33.21

Coltello da pane.

- Con busta appendibile
- Manico nero in Fibrox
- Lama ondulata
- Lunghezza lama: 21 cm

V-5.29 33.26

Coltello per panettiere.

- Con busta appendibile
- Manico nero in Fibrox
- Lama ondulata
- Lunghezza lama: 26 cm

V-5.42 03 ..

Coltellina punta tonda.

- Con busta appendibile
- Manico nero in Fibrox
- Lama liscia



V-5.42 33.25

- Lunghezza lama: 25 cm



7 612446 502425

V-5.42 33.30

- Lunghezza lama: 30 cm



7 612446 502432

V-5.42 33.36

- Lunghezza lama: 36 cm



7 612446 502449



V-5.44 73.25

- Lunghezza lama: 25 cm



7 612446 505952



V-5.46 03.25

- Lunghezza lama: 25 cm



8 021543 007358



V-5.46 03.30

- Lunghezza lama: 30 cm



8 021543 007372



V-5.46 23.30

- Lunghezza lama: 30 cm



7 611160 502612



V-5.47 23.30

- Lunghezza lama: 30 cm



7 611160 505484

V-5.47 23.36

- Lunghezza lama: 36 cm



7 611160 505491

V-5.42 33 ..

Coltellina punta tonda.

- Con busta appendibile
- Manico nero in Fibrox
- Lama ondulata

V-5.44 73.25

Coltellina a punta per arrostiti.

- Con busta appendibile
- Manico nero in Fibrox
- Lama parzialmente seghettata
- Lunghezza lama: 25 cm

V-5.46 03.25

Coltellina sottile per prosciutto.

- Con busta appendibile
- Manico nero in Fibrox
- Lunghezza lama: 25 cm

V-5.46 03.30

Coltellina sottile per prosciutto.

- Con busta appendibile
- Manico nero in Fibrox
- Lunghezza lama: 30 cm

V-5.46 23.30

Coltellina per salmone.

- Con busta appendibile
- Manico nero in Fibrox
- Lama con alveoli flessibile
- Lunghezza lama: 30 cm

V-5.47 23 ..

Coltello da formaggio.

- Con busta appendibile
- Manico nero in Fibrox
- Lama con alveoli



V-5.60 03.12

- Lunghezza lama: 12 cm



7 611160 503367

V-5.60 03.15

- Lunghezza lama: 15 cm



7 611160 503381



V-5.63 03.12

- Lunghezza lama: 12 cm



7 612446 503613

V-5.63 03.15

- Lunghezza lama: 15 cm



7 612446 503620



V-5.64 03.12

- Lunghezza lama: 12 cm



7 611160 503671

V-5.64 03.15

- Lunghezza lama: 15 cm



7 611160 503688



V-5.65 03.15

- Lunghezza lama: 15 cm



7 611160 503763



V-5.66 63.15

- Lunghezza lama: 15 cm



7 611160 056092



V-5.66 03.12

- Lunghezza lama: 12 cm



7 611160 503800

V-5.66 03.15

- Lunghezza lama: 15 cm



7 612446 503811

V-5.60 03 ..

Coltello per disossare.

- Con busta appendibile
- Manico nero in Fibrox
- Lama larga e dritta

V-5.63 03 ..

Coltello per disossare.

- Con busta appendibile
- Manico nero in Fibrox

V-5.64 03 ..

Coltello per disossare.

- Con busta appendibile
- Manico nero in Fibrox
- Lama consumata

V-5.65 03.15

Coltello per disossare.

- Con busta appendibile
- Manico nero in Fibrox
- Lama larga e curva
- Lunghezza lama: 15 cm

V-5.66 63.15

Coltello per disossare

- Con busta appendibile
- Manico nero in Fibrox
- Lama super flessibile
- Lunghezza lama: 15 cm

V-5.66 03 ..

Coltello per disossare.

- Con busta appendibile
- Manico nero in Fibrox
- Lama sottile e curva

Disponibile anche Safety Grip
(pag. 65) nelle seguenti versioni:

V-5.66 03.12M

V-5.66 03.15M

V-5.66 13.15M (lama flessibile)



Fibrox Gut and Tripe

V-5.69 03.15

- Lunghezza lama: 15 cm



7 611160 056900



V-5.51 08.10

- Lunghezza lama: 10 cm



7 611160 0502711



V-5.52 03.16

- Lunghezza lama: 16 cm



7 611160 0502834

V-5.52 03.18

- Lunghezza lama: 18 cm



7 611160 0502841

V-5.52 03.20

- Lunghezza lama: 20 cm



7 611160 0502858

V-5.52 03.23

- Lunghezza lama: 23 cm



7 612446 0502869

V-5.52 03.28

- Lunghezza lama: 28 cm



7 612446 0502883

V-5.52 03.31

- Lunghezza lama: 31 cm



7 611160 0502896

V-5.52 03.26

- Lunghezza lama: 26 cm



7 611160 0502872



V-5.52 08.16

- Lunghezza lama: 16 cm



7 611160 0502919

V-5.52 08.23

- Lunghezza lama: 23 cm



7 611160 0502940



V-5.82 03.20

- Lunghezza lama: 20 cm



7 611160 0511515

Fibrox Gut and Tripe

V-5.69 03.15

Coltello professionale ideale per eviscerare carne e pesce con assoluta precisione grazie alla punta della lama arrotondata.

- Manico nero in Fibrox
- Lunghezza lama: 15 cm

V-5.51 08.10

Coltello per conigli.

- Manico giallo in Fibrox
- Lunghezza lama: 10 cm

V-5.52 03 ..

Coltello da macello (francese).

- Con busta appendibile
- Manico nero in Fibrox
- Lunghezza lama: 26 cm

V-5.52 08 ..

Coltello da macello (francese).

- Manico giallo in Fibrox
- Lunghezza lama: 16 cm

V-5.82 03.20

Coltello da macello.

- Manico nero in Fibrox
- Lunghezza lama: 20 cm



V-5.52 23.23

- Lunghezza lama: 23 cm



7 611160 029263

V-5.52 23.26

- Lunghezza lama: 26 cm



7 611160 025654

V-5.52 23.28

- Lunghezza lama: 28 cm



7 611160 029287



V-5.55 03.18

- Lunghezza lama: 18 cm



7 611160 503084

V-5.55 03.22

- Lunghezza lama: 22 cm



7 611160 503107

V-5.55 03.30

- Lunghezza lama: 30 cm



7 611160 505637

V-5.55 03.20

- Lunghezza lama: 20 cm



7 611160 503091

V-5.55 03.25

- Lunghezza lama: 25 cm



7 611160 503114



V-5.56 03.14

- Lunghezza lama: 14 cm



7 612446 503224

V-5.56 03.18

- Lunghezza lama: 18 cm



7 611160 503244

V-5.56 03.16

- Lunghezza lama: 16 cm



7 611160 503237

V-5.56 03.20

- Lunghezza lama: 20 cm



7 612446 503255

V-5.52 23 ..

Coltello da macello alveolato.

- Con busta appendibile
- Manico nero in Fibrox

V-5.55 03 ..

Coltello per scannare con costa dritta.

- Con busta appendibile
- Manico nero in Fibrox

Disponibile anche Safety Grip (pag. 65) nelle seguenti versioni:

V-5.55 03.18L

V-5.55 03.20L

V-5.55 03.22L

V-5.56 03 ..

Coltello per scannare a punta.

- Con busta appendibile
- Manico nero in Fibrox





V-5.59 03.09M

- Lunghezza lama: 9 cm



7 611160 509383

V-5.59 03.11M

- Lunghezza lama: 11 cm



7 611160 509406



V-5.72 03.20

- Lunghezza lama: 20 cm



7 611160 504012

V-5.72 03.25

- Lunghezza lama: 25 cm



7 611160 504029



V-5.74 03.25

- Lunghezza lama: 25 cm



7 611160 504197

V-5.74 03.31

- Lunghezza lama: 31 cm



7 611160 504210

V-5.74 03.36

- Lunghezza lama: 36 cm



7 611160 504821



V-5.74 08.25

- Lunghezza lama: 25 cm



7 611160 505750



V-5.77 03.18

- Lunghezza lama: 18 cm



7 611160 504388

V-5.59 03 ..

Coltello per pollame.

- Manico nero in Fibrox

V-5.72 03 ..

Coltello scimitarra a punta larga.

- Con busta appendibile
- Manico nero in Fibrox

V-5.74 03 ..

Coltello scimitarra a punta larga.

- Con busta appendibile
- Manico nero in Fibrox
- Lunghezza lama: 31 cm

V-5.74 08.25

Coltello scimitarra a punta larga.

- Manico giallo in Fibrox
- Lunghezza lama: 25 cm

V-5.77 03.18

Coltello per scannare (tipo tedesco).

- Con busta appendibile
- Manico nero in Fibrox
- Lunghezza lama: 18 cm

Nuova gamma di coltelli da macello Safety Grip e Safety Nose. Adatti a disossare e infilzare la carne, con nuova ergonomia del manico in Fibrox che garantisce, oltre all'assenza di contaminazione sui cibi, una presa ancora più sicura impedendo lo scivolamento.



V-5.74 03.20L
• Lunghezza lama: 20 cm



7 611160 044204



V-5.55 03.22L
• Lunghezza lama: 22 cm



7 611160 044211



V-5.55 03.20L
• Lunghezza lama: 20 cm



7 611160 044228



V-5.55 03.18L
• Lunghezza lama: 18 cm



7 611160 044235



V-5.66 13.15M
Lama flessibile.
• Lunghezza lama: 15 cm



7 611160 044174



V-5.66 03.12M
• Lunghezza lama: 12 cm



7 611160 044181

V-5.66 03.15M
• Lunghezza lama: 15 cm



7 611160 044198

V-5.74 03.20L

Coltello da macello scimitarra.
• Lunghezza lama: 20 cm

V-5.55 03.22L

Coltello da macello per scannare.
• Lunghezza lama: 22 cm

V-5.55 03.20L

Coltello da macello per scannare.
• Lunghezza lama: 20 cm

V-5.55 03.18L

Coltello da macello per scannare.
• Lunghezza lama: 18 cm

V-5.66 13.15M

Coltello da macello per disossare con lama flessibile.
• Lunghezza lama: 15 cm

V-5.66 03.12M

Coltello da macello per disossare.
• Lunghezza lama: 12 cm

V-5.66 03.15M

Coltello da macello per disossare.
• Lunghezza lama: 15 cm



V-6.11 03.16

- Dimensione lama: 16 x 18 cm



7 611160 600523



V-6.11 03.22

- Dimensione lama: 22 x 18 cm



7 611160 600530



V-6.13 23.21

- Lunghezza lama: 21 cm



7 611160 600509



V-6.12 03.30

- Lunghezza lama: 30 cm



7 611160 600486

V-6.12 03.36

- Lunghezza lama: 36 cm



7 611160 600493

V-6.11 03.16

Spatola da formaggio.

- Manico nero in Fibrox
- Dimensione lama: 16 x 18 cm

V-6.13 23.21

Coltello da burro e formaggi molli.

- Manico nero in Fibrox
- Lama ad alveoli
- Lunghezza lama: 21 cm

V-6.12 03.30

Coltello da formaggio.

- Due manici neri in Fibrox
- Lunghezza lama: 30 cm



V-7.40 11.47

Rotolo portacoltelli nero.



7 611160 057860



V-9.70 30.49

Rotolo portacoltelli grande.



7 611160 052278

V-9.70 30.41

Rotolo portacoltelli piccolo.



7 611160 048318

V-7.40 11.47

Rotolo portacoltelli avvolgibile. Ideale per trasportare in sicurezza e comodità i vostri coltelli e accessori da cucina. Può contenere fino a 8 coltelli con una lunghezza massima di 30 cm.

- Materiale: Polyamide (PA) resistente e lavabile
- Coltelli non inclusi
- Dimensione chiuso: 47,7 x 16,5 x 3 cm
- Dimensione aperto: 47,2 x 47,7 x 2 cm
- Peso: 490 gr

V-9.70 30.49

Rotolo portacoltelli grande grigio scuro.

- Lunghezza chiuso: 48 cm
- Lunghezza aperto: 82 cm
- Altezza: 48 cm
- Peso: 658 gr

V-9.70 30.41

Rotolo portacoltelli piccolo grigio scuro.

- Lunghezza chiuso: 48 cm
- Lunghezza aperto: 56 cm
- Altezza: 48 cm
- Peso: 448 gr



Creative BBQ Set by Marco Agostini

V-5.BBQ 01

8 021543 028636



V-7.40 11.47



V-5.63 03.12



V-5.25 23.17



V-5.74 03.20L



V-5.20 33.22



V-6.75 03



V-6.77 03



Valigia grande - Coltelli Swiss Classic

V-5.49 23

7 611160 502667

Creative BBQ Set
by Marco Agostini**V-5.BBQ 01**

Il set Victorinox dedicato agli amanti del barbecue creativo con una serie di coltelli selezionati da Marco Agostini, Grill Master e personaggio storico della formazione didattica del barbecue in Italia. La confezione contiene un inserto con ricette creative e alcuni suggerimenti sull'utilizzo dei coltelli.

Creative BBQ Set è composto da:

- Rotolo per il trasporto dei coltelli
- Coltello da disosso, Fibrox, lama 12 cm
- Coltello santoku, Fibrox, lama 17 cm
- Coltello da macello, Fibrox, lama 20 cm
- Coltello trinciante, Fibrox, lama 22 cm
- Spelucchino curvo, lama 6 cm
- Spelucchino dritto, lama 10 cm

Valigia grande - Coltelli Swiss Classic
V-5.49 23

Valigia grande per cuochi.

- Manici neri
- Dimensione: 51 x 38 cm

La valigia comprende:

- V-5.01 03 - Pelapatate a 1 taglio
- V-5.07 03 - Coltello da cucina
- V-5.20 03.22 - Coltello da cucina
- V-5.20 03.28 - Coltello da cucina
- V-5.23 03.18 - Forchettone forgiato
- V-5.26 03.25 - Spatola flessibile
- V-5.29 33.26 - Coltello da panettiere ondulato
- V-5.31 03 - Spelucchino da cuoco curvo
- V-5.34 03 - Decoralimoni
- V-5.35 03 - Rigalimoni
- V-5.36 03.16 - Levatorsolei 16 mm Ø
- V-5.37 03.18 - Coltello per filettare, lama flessibile
- V-5.46 23.30 - Coltello da salmone, affilatura ad alveoli
- V-5.52 03.28 - Coltello da macellaio
- V-5.63 03.15 - Coltello per dissosare
- V-7.60 53.3 - Decoraverdure, lama forgiata
- V-7.61 63 - Scavino doppio (22+25 mm Ø)
- V-7.63 93 - Coltello da ostriche con paramano
- V-7.67 00 - Imbutini per glassa (10 ass.), inox
- V-7.67 50 - Decoratori per glassa (10 ass.), inox
- V-7.73 50 - 3 aghi per legare e 2 aghi per lardellare
- V-7.84 03 - Acciaino tondo da 11"
- V-8.10 56.21 - Forbici da pesce, inox

Zaino Portacoltelli
V-5.49 53.0

7 611160 203373

**Zaino Portacoltelli****V-5.49 53.0**

Lo zaino dello chef è la pratica soluzione per il cuoco apprendista che trasporta i suoi coltelli con la stessa semplicità di un computer portatile. Questo elegante zaino nero, mantiene i coltelli da cucina in sicurezza e garantisce la massima protezione di dispositivi digitali durante il trasporto. Il tessuto esterno dello zaino è composto da poliestere 100%, con un'ottima elasticità, semplice da pulire e resistente all'acqua (borsa portacoltelli non inclusa).

- Compartimenti regolabili interni
- Tasca imbottita per laptop fino a 17"
- Cinghie regolabili che bilanciano perfettamente il peso dei coltelli e regolano il peso dello zaino
- Maniglie superiore e laterale per sollevare comodamente lo zaino
- Imbottitura posteriore per assicurare un comodo trasporto
- Cerniere YKK con foro per lucchetto (lucchetto non incluso)
- Trolley pass-through per attaccare lo zaino al trolley
- Materiale esterno: 100% poliestere
- Dimensioni: 33 x 14 x 50 cm

Borsa Portacoltelli
V-5.49 63.0

7 611160 203380

**Borsa Portacoltelli****V-5.49 63.0**

La borsa dello chef è la pratica soluzione per il cuoco professionista che trasporta i suoi coltelli con praticità e sicurezza. Questa elegante borsa nera, mantiene i coltelli da cucina in sicurezza e offre appositi spazi per deporre accessori e il grembiule. Il tessuto esterno dello zaino è composto da poliestere 100%, con un'ottima elasticità, semplice da pulire e resistente all'acqua.

- Compartimenti regolabili interni
- Etichetta per nome per una chiara identificazione
- Anello portachiavi
- Tracolla removibile imbottita
- Maniglie superiore per sollevare comodamente la borsa
- Trolley pass-through per attaccare la borsa al trolley
- Materiale esterno: 100% poliestere
- Dimensioni: 47 x 21 x 8 cm



V-5.84 01.14

- Lunghezza lama: 14 cm



V-5.84 01.16

- Lunghezza lama: 16 cm



V-5.84 01.18

- Lunghezza lama: 18 cm



V-5.84 04.13

- Lunghezza lama: 13 cm



V-5.84 04.16

- Lunghezza lama: 16 cm



V-5.84 05.13

- Lunghezza lama: 13 cm



V-5.84 05.16

- Lunghezza lama: 16 cm



V-5.84 06.13

- Lunghezza lama: 13 cm



V-5.84 06.16

- Lunghezza lama: 16 cm



V-5.84 01.14

Coltello da disosso Swibo.

- Lama dritta, larga
- Lunghezza lama: 14 cm
- Manico giallo in Poliammide-6
- Adatto alla lavastoviglie
- Sterilizzabile fino a 120°C

V-5.84 04.13

Coltello da disosso Swibo.

- Lama curva, stretta e semiflessibile
- Lunghezza lama: 13 cm
- Manico giallo in Poliammide-6
- Adatto alla lavastoviglie
- Sterilizzabile fino a 120°C

V-5.84 05.13

Coltello da disosso Swibo.

- Lunghezza lama: 13 cm
- Manico giallo in Poliammide-6
- Adatto alla lavastoviglie
- Sterilizzabile fino a 120°C

V-5.84 06.13

Coltello da disosso Swibo.

- Lama curva, flessibile
- Lunghezza lama: 13 cm
- Manico giallo in Poliammide-6
- Adatto alla lavastoviglie
- Sterilizzabile fino a 120°C



V-5.84 09.13

- Lunghezza lama: 13 cm



7 611160 045195

V-5.84 09.16

- Lunghezza lama: 16 cm



7 611160 045201



V-5.84 11.18

- Lunghezza lama: 18 cm



7 611160 045218

V-5.84 11.20

- Lunghezza lama: 20 cm



7 611160 045225

V-5.84 11.22

- Lunghezza lama: 22 cm



7 611160 045232

V-5.84 11.25

- Lunghezza lama: 25 cm



7 611160 045249



V-5.84 12.13

- Lunghezza lama: 13 cm



7 611160 045256

V-5.84 12.15

- Lunghezza lama: 15 cm



7 611160 045263

V-5.84 12.18

- Lunghezza lama: 18 cm



7 611160 045270



V-5.84 21.14

- Lunghezza lama: 14 cm



7 611160 045300

V-5.84 21.16

- Lunghezza lama: 16 cm



7 611160 045317

V-5.84 21.18

- Lunghezza lama: 18 cm



7 611160 045324



V-5.84 27.18

- Lunghezza lama: 18 cm



7 611160 045379

V-5.84 09.13

Coltello da disosso Swibo.

- Lama stretta, flessibile
- Lunghezza lama: 13 cm
- Manico giallo in Poliammide-6
- Adatto alla lavastoviglie
- Sterilizzabile fino a 120°C

V-5.84 11.18

Coltello per scannare Swibo.

- Lama con costa dritta
- Lunghezza lama: 18 cm
- Manico giallo in Poliammide-6
- Adatto alla lavastoviglie
- Sterilizzabile fino a 120°C

V-5.84 12.13

Coltello per disosso e scannare Swibo.

- Lunghezza lama: 13 cm
- Manico giallo in Poliammide-6
- Adatto alla lavastoviglie
- Sterilizzabile fino a 120°C

V-5.84 21.14

Coltello da macello Swibo.

- Lunghezza lama: 14 cm
- Manico giallo in Poliammide-6
- Adatto alla lavastoviglie
- Sterilizzabile fino a 120°C

V-5.84 27.18

Coltello scimitarra Swibo.

- Lunghezza lama: 18 cm
- Manico giallo in Poliammide-6
- Adatto alla lavastoviglie
- Sterilizzabile fino a 120°C



V-5.84 31.21

- Lunghezza lama: 21 cm



V-5.84 31.24

- Lunghezza lama: 24 cm



V-5.84 31.26

- Lunghezza lama: 26 cm



V-5.84 31.29

- Lunghezza lama: 29 cm



V-5.84 31.31

- Lunghezza lama: 31 cm



V-5.84 33.31

- Lunghezza lama: 31 cm



V-5.84 41.25

- Lunghezza lama: 25 cm



V-5.84 41.30

- Lunghezza lama: 30 cm



V-5.84 43.25

- Lunghezza lama: 25 cm



V-5.84 43.30

- Lunghezza lama: 30 cm



V-5.84 43.35

- Lunghezza lama: 35 cm



V-5.84 31.21

Coltello da macello Swibo.

- Lunghezza lama: 21 cm
- Manico giallo in Poliammide-6
- Adatto alla lavastoviglie
- Sterilizzabile fino a 120°C

V-5.84 33.31

Coltello da arrosto o porchetta Swibo.

- Lama con costa dritta
- Lunghezza lama: 31 cm
- Manico giallo in Poliammide-6
- Adatto alla lavastoviglie
- Sterilizzabile fino a 120°C

V-5.84 41.25

Coltellina da prosciutto Swibo.

- Lama con punta tonda
- Lunghezza lama: 25 cm
- Manico giallo in Poliammide-6
- Adatto alla lavastoviglie
- Sterilizzabile fino a 120°C

V-5.84 43.25

Coltello per il pane Swibo.

- Lama flessibile ondulata
- Lunghezza lama: 25 cm
- Manico giallo in Poliammide-6
- Adatto alla lavastoviglie
- Sterilizzabile fino a 120°C



V-5.84 48.16

- Lunghezza lama: 16 cm



7 611160 045614



V-5.84 49.20

- Lunghezza lama: 20 cm



7 611160 045621



V-5.84 50.20

- Lunghezza lama: 20 cm



7 611160 045638



V-5.84 51.21

- Lunghezza lama: 21 cm



7 611160 045645

V-5.84 51.26

- Lunghezza lama: 26 cm



7 611160 045652



V-5.84 52.20

- Lunghezza lama: 20 cm



7 611160 045676

V-5.84 48.16

Coltello per pesce Swibo.

- Lama flessibile con squamapesci
- Lunghezza lama: 16 cm
- Manico stretto giallo in Poliammide-6
- Adatto alla lavastoviglie
- Sterilizzabile fino a 120°C

V-5.84 49.20

Coltello per pesce Swibo.

- Lama flessibile
- Lunghezza lama: 20 cm
- Manico stretto giallo in Poliammide-6
- Adatto alla lavastoviglie
- Sterilizzabile fino a 120°C

V-5.84 50.20

Coltello per pesce Swibo.

- Lama flessibile
- Lunghezza lama: 20 cm
- Manico giallo in Poliammide-6
- Adatto alla lavastoviglie
- Sterilizzabile fino a 120°C

V-5.84 51.21

Coltello trinciante Swibo.

- Lama rigida
- Lunghezza lama: 21 cm
- Manico stretto giallo in Poliammide-6
- Adatto alla lavastoviglie
- Sterilizzabile fino a 120°C

V-5.84 52.20

Coltello per pesce Swibo.

- Lama flessibile a scimitarra
- Lunghezza lama: 20 cm
- Manico giallo in Poliammide-6
- Adatto alla lavastoviglie
- Sterilizzabile fino a 120°C



V-0.78 30.11
Coltello da panettiere.



7 611160 001672



Cheese Master
V-0.83 13.W
• Guancette da: 111 mm



7 611160 088475



Wine Master Noce
V-0.97 01.63



7 611160 060051



Wine Master Olivo
V-0.97 01.64



7 611160 060068



V-7.63 94
• Lunghezza lama: 7 cm



7 611160 061331

V-0.78 30.11

Coltello da panettiere.

- Manico in alox rosso
- Lama con affilatura ondulata

Cheese Master

V-0.83 13.W

Realizzato in collaborazione con Swiss Cheese Union, il coltello per tutti gli amanti del formaggio a pasta molle e dura.

1. Lama grande con bordo ondulato a 2/3
2. Lama per formaggio
3. Forchetta da fonduta
4. con apribottiglie
5. Cavatappi
6. Stuzzicadenti
7. Pinzette
8. Portachiavi

Wine Master

V-0.97 01.6..

Disponibile con guance da 13 cm in legno di Olivo e Noce. Con fodero in cuoio.

1. Lama bloccabile
2. Cavatappi
3. Supporto a due stadi con
4. - Sollevatore del tappo
5. Lama taglia capsule protettiva
6. Anellino

V-7.63 94

Coltello per sgusciare le ostriche, uno strumento indispensabile del kit di cucina per gli amanti dei frutti di mare.

- Impugnatura ergonomica
- Manico in materiale sintetico antiscivolo
- Lunghezza lama: 7 cm
- Lavabile in lavastoviglie





V-7.60 75

- Manico nero



7 611160 001481



V-7.60 75.4

- Manico verde



7 611160 043726



V-7.60 75.9

- Manico arancio



7 611160 043757



V-7.60 75.5

- Manico rosa



7 611160 043733



V-7.60 75.8

- Manico giallo



7 611160 043740

V-7.SET

Pelaverdure universale (40 pz.)

- Set da 10 pz. per colore



8 021543 016831



V-7.60 75 ..

Pelaverdure universale.

- Manico in Polipropilene disponibile in diversi colori
- Lunghezza: 17,5 cm

V-7.SET

Pelaverdure universale (40 pz.):

- 10 con manico verde
- 10 con manico arancio
- 10 con manico rosa
- 10 con manico giallo



V-7.SET02

Pelaverdure universale (40 pz.)

- Set da 10 pz. per colore



8 021543 028940

V-7.SET02

Pelaverdure universale (40 pz.):

- 10 con manico light blue
- 10 con manico light green
- 10 con manico light pink
- 10 con manico light orange

V-7.60 73.3

Pelapatate inox curvo.

- Manico in Polipropilene nero



V-7.60 73.3

Pelapatate inox curvo.



7 611160 705143





V-7.60 79

- Manico nero



7 611160 039569



V-7.60 79.4

- Manico verde



7 611160 048271



V-7.60 79.9

- Manico arancio



7 611160 048301



V-7.60 79.5

- Manico rosa



7 611160 048288



V-7.60 79.8

- Manico giallo



7 611160 048295

V-7.SET01

Pelakiwi (40 pz).

- Set da 10 pz. per colore



8 021543 017470

V-7.60 79 ..

Pelakiwi.

- Manico in Polipropilene nero
- Lama dentata

V-7.SET01

Pelakiwi (40 pz):

- 10 con manico verde
- 10 con manico arancio
- 10 con manico rosa
- 10 con manico giallo





Pelaverdure Rex
V-6.09 00.1
Lama dritta.



7 613329 160589



Pelaverdure Star
V-6.09 12
Doppia lama.



7 611160 207425



Pelaverdure Star
V-6.09 13
Lama dentellata.



7 613329 160596



Pelaverdure Star
V-6.09 14
Lama julienne.



7 613329 160602

I pelaverdure REX sono caratterizzati da un design iconico sviluppato da Alfred Neweckerzal nel 1947. Prodotto di punta dal marchio svizzero Zena, acquisito da Victorinox nel 2021.

- Adatti per l'uso con la mano destra e la mano sinistra
- Forma ergonomica per un utilizzo confortevole
- Lama affilate consentono una lavorazione fluida e ottimale

Pelaverdure Rex

V-6.09 00.1

Pelaverdure in alluminio con lama dritta in acciaio inox.

- Colore: rosso
- Lavabile in lavastoviglie

Pelaverdure Star

V-6.09 12

Pelaverdure in acciaio inox con doppia lama dritta in acciaio inox.

- Lavabile in lavastoviglie

Pelaverdure Star

V-6.09 13

Pelaverdure in acciaio inox con lama dentellata in acciaio inox.

- Lavabile in lavastoviglie

Pelaverdure Star

V-6.09 14

Pelaverdure in acciaio inox con lama julienne in acciaio inox.

- Lavabile in lavastoviglie



Pelaverdure Rex
V-6.09 00.81
Colore: cashew



7 613329 167014



Pelaverdure Rex
V-6.09 00.12
Colore: cinnamon



7 613329 167007



Pelaverdure Rex
V-6.09 00.11
Colore: lavender



7 613329 166987



Pelaverdure Rex
V-6.09 00.21
Colore: blueberry



7 613329 166994

In occasione dei 75 anni dell'iconico pelapatate REX si è voluto conferire freschezza a questo classico dal design senza tempo, con una serie caratterizzata da 4 nuovi colori moderni di tendenza. Questi utensili sono adatti per tutti i cuochi che apprezzano l'opzione di utilizzo sia con la mano destra che con la sinistra. Possono essere usati per sbucciare la maggior parte della frutta e della verdura e anche cioccolato e formaggio! Il manico è realizzato in alluminio e la lama in acciaio inox.

Pelaverdure Rex
V-6.09 00 ..

Pelaverdure in alluminio con lama dritta in acciaio inox. Disponibile in tanti colori diversi.

- Lavabile in lavastoviglie



V-7.60 82.4

- Grana a fori fini



V-7.60 81.1

- Grana a fori larghi



V-7.60 76

Grattugia da formaggio.



V-7.60 74

Pelapatate inox.



V-7.60 82.4

Grattugia con grana a fori fini. Ideale per grattugiare finemente cioccolato, agrumi, formaggi e spezie.

- Comodo astuccio trasparente
- Lavabile in lavastoviglie
- Lunghezza: 26 cm

V-7.60 81.1

Grattugia con grana a fori larghi. Ideale per grattugiare frutta e verdure come patate, carote e molto altro.

- Comodo astuccio trasparente
- Lavabile in lavastoviglie
- Lunghezza: 26 cm

V-7.60 76

Grattugia da formaggio per scaglie fini.

V-7.60 74

Pelapatate inox.



V-7.69 12.3

Apribottiglie.



7 6 11160 705204



V-7.68 57.3

Apriscatole universale.



7 6 11160 705174



V-5.34 03

Decoralimoni.



7 6 11160 502025



V-5.35 03

Rigalimoni.



7 6 11160 502049



V-5.36 03.16

Levatorsoli.



7 6 11160 502056

V-7.69 12.3

Apribottiglie in PET con manico nero.

V-7.68 57.3

Apriscatole universale a pinza con manico nero.

V-5.34 03

Decoralimoni.

- Manico in Polipropilene nero

V-5.35 03

Rigalimoni.

- Manico in Polipropilene nero

V-5.36 03.16

Levatorsoli.

- Manico in Polipropilene nero
- Diametro: Ø 16 mm



V-7.90 36.S



7 611160 047021

V-7.90 36.M



7 611160 047038

V-7.90 36.L



7 611160 047045

Soft Shield

- Grande resistenza al taglio.
- Durevole, flessibile e molto confortevole.
- Costruito con l'impiego di una combinazione brevettata di filo d'acciaio, incapsulato in una guaina di polietilene e avvolto con poliestere di elevate prestazioni. Applicazioni: guanti protettivi, guanti da mano con coltello in mattatoio, preparazione cibi o servizio alimentare.

Heavy Shield

Il più elevato grado di protezione e la maggiore resistenza al taglio. Morbido, flessibile, bianco brillante, senza filo metallico. Applicazioni: guanti protettivi per mattatoi, catene alimentari (mano opposta a quella del coltello), macellerie, lavorazioni di pollame e maiali.

V-7.90 36.S

Guanto protettivo "Ultimate Shield".

- Bordo rosso
- Taglia: 7

V-7.90 36.M

- Bordo verde
- Taglia: 8

V-7.90 36.L

- Bordo bianco
- Taglia: 9

Nota:

Questi guanti protettivi offrono un'ottima resistenza al taglio ma non alla protezione dalle punte. Inoltre non devono essere utilizzati con lame seghettate, né con seghe elettriche o altro macchinario in movimento. Questi guanti vengono venduti singolarmente, non in coppia. Sono guanti ambidestri e possono essere infilati sia nella mano destra che in quella sinistra. Nell'uso normale viene calzato un solo guanto (normalmente sulla mano che non impugna il coltello). I macellai, i tagliatori di carne ed alcuni preparatori di cibi, indossano il guanto "Performance Shield" o "Ultimate Shield" sulla mano del coltello e il guanto "Knife Shield" sull'altra mano.



Affilacoltelli

V-7.87 21



7 611160 030061

Affilacoltelli

V-7.87 21

Affila coltelli domestico manuale. Affila con velocità, facilità e sicurezza ogni coltello a lama liscia per garantire un taglio di precisione senza strappi. Il suo design moderno presenta dischi in ceramica con un'impostazione a due livelli: "pre-correzione" (che prepara la lama all'affilatura) e "correzione di precisione" (per affilare la lama). È utilizzabile comodamente sia con la mano destra che con la sinistra.

- Materiale: ABS e ceramica
- Lavabile a mano
- Dimensioni: 20,5 x 6,5 x 5,5 cm
- Peso: 181 gr



V-7.85 23

- Lunghezza: 30 cm



7 611160 704412

V-7.85 13

Acciaio professionale tondo.

- Lunghezza: 30 cm



7 611160 704399



V-7.86 23

- Lunghezza: 30 cm



7 611160 704450



V-7.83 27

- Lunghezza: 27 cm



7 611160 705969

V-7.85 23

Acciaio professionale ovale.

- Grana media-fine
- Manico nero
- Lunghezza: 30 cm

V-7.86 23

Acciaio da macellaio ovale.

- Cromato ultraduro
- Grana micro-fine
- Manico bordeaux
- Lunghezza: 30 cm

V-7.83 27

Acciaio diamantato ovale.

- Grana media-fine
- Manico nero
- Lunghezza: 27 cm



V-4.33 23
Affilalame doppio.



V-7.87 15
Affilalame con paramano.



Sharpy
V-7.87 14
Mini-affilalame con paramani.



Acciaino Dual Grip
V-7.85 11
• Lunghezza: 30 cm



Acciaino Dual Grip
V-7.85 21
• Lunghezza: 30 cm



V-7.85 17
• Lunghezza: 30 cm



V-4.33 23

Affilalame doppio.

- Ceramica/grana fine
- Lunghezza totale: 14 cm

V-7.87 15

Affilalame con paramano con polvere di metallo sinterizzato.

Sharpy

V-7.87 14

Mini-affilalame con paramani ideale per le lame dei multiuso.

Acciaino Dual Grip

V-7.85 11

Acciaino da macellaio.

- Grana micro-fine
- Manico ergonomico rosso e nero
- Lunghezza: 30 cm

Acciaino Dual Grip

V-7.85 21

Acciaino da macellaio.

- Grana micro-fine
- Manico ergonomico rosso e nero
- Lunghezza: 30 cm

V-7.85 17

Acciaino da chef.

- Grana media-fine
- Manico nero
- Lunghezza: 30 cm



V-7.63 45

Trinciapolli.



7 611160 704498



V-7.63 43

Trinciapolli.



7 611160 703392



V-7.63 44

Trinciapolli.



7 611160 705440



V-7.63 63.3

Forbici da cucina.



7 611160 705471



V-7.63 76

Forbici da cucina forgiate.



7 611160 030047



V-8.10 56.21

Forbici da pesce seghettate.



7 611160 804167

V-7.63 45

Trinciapolli.

- Acciaio inox
- Mod. Gazzella
- Lunghezza: 25 cm

V-7.63 43

Trinciapolli.

- Acciaio inox
- Scatola regalo
- Manici in Polipropilene nero
- Lunghezza: 25 cm

V-7.63 44

Trinciapolli.

- Acciaio inox
- Occhielli in plastica
- Lunghezza: 25 cm

V-7.63 63.3

Forbici da cucina.

- Acciaio inox
- Lunghezza: 20 cm

V-7.63 76

Forbici da cucina forgiate.

- Acciaio inox

V-8.10 56.21

Forbici da pesce seghettate.

- Acciaio inox
- Lunghezza: 21 cm



V-8.09 95.13

Forbici da casa.



7 611160 804655



V-8.09 61.10

Forbici tascabili.



7 611160 800657



V-8.09 86.16

Forbici da casa.



7 611160 804570



V-8.09 99.23

Forbici universali.



7 611160 804679



V-8.09 06.16L

Forbici da casa per mancini.



7 611160 801371

V-8.09 95.13

Forbici da casa.

- Acciaio inox
- Occhielli in plastica
- Lunghezza: 13 cm

V-8.09 61.10

Forbici tascabili.

- Acciaio inox
- Occhielli in plastica
- Lunghezza: 10 cm

V-8.09 86.16

Forbici da casa.

- Acciaio inox
- Occhielli in plastica
- Lunghezza: 16 cm

V-8.09 99.23

Forbici universali.

- Acciaio inox
- Occhielli in plastica
- Lunghezza: 23 cm

V-8.09 06.16L

Forbici da casa per mancini.

- Acciaio inox
- Occhielli in plastica
- Lunghezza: 16 cm



Nail Clipper
V-8.20 50.10

In confez. vassoio da 10 pz



7 611160 091666



Nail Clipper

V-8.20 50.10

Piccolo tagliaunghie portatile Swiss Made realizzato in acciaio inox, caratterizzato da un'impugnatura rossa super ergonomica con foro per la cordicella.

- Disponibile in confezione da 10 pz.

V-8.10 34.10

Forbici tascabili pieghevoli.



7 611160 800886



V-8.10 34.10

Forbici tascabili pieghevoli.

- Acciaio inox
- Astuccio in pelle
- Lunghezza: 10 cm (aperte)



Torna all'indice del catalogo

Visita il sito kunzigroup.com



KitchenAid

KITCHENAID



KitchenAid

Da oltre un secolo, KitchenAid e i suoi prodotti rappresentano il mix perfetto di prestazioni professionali, qualità artigianale e design iconico. KitchenAid si è sempre affidata al mondo professionale per consigli, informazioni utili e suggerimenti durante lo sviluppo dei suoi prodotti. Unici non solo per questo motivo, ma anche per la loro fattura di alta qualità, accenderanno la tua passione per la cucina con prestazioni comprovate. Che tu sia principiante o già sulla buona strada per diventare una star in cucina, KitchenAid è il tuo partner ideale: tutti i suoi apparecchi sono ispirati, progettati e sviluppati in collaborazione con chef professionisti. Questo rapporto di lunga data ha prodotto una gamma di prodotti dotati di tecnologie e materiali in grado di garantire risultati professionali superiori.

Vista e tatto sono i primi sensi a entrare in gioco nell'esperienza con KitchenAid. Tutti gli apparecchi KitchenAid sono infatti sinonimo di cura artigianale, durata, materiali raffinati, robustezza e attenzione meticolosa ai dettagli. L'acciaio inox offre una sensazione di durata e qualità senza precedenti agli occhi e alle mani. Tutti questi elementi sono armoniosamente combinati con dettagli di design e una cura meticolosa, sia negli elettrodomestici più grandi che in quelli più piccoli.

L'intera gamma di piccoli apparecchi domestici, grandi elettrodomestici e utensili da cucina KitchenAid si è sempre contraddistinta per un design intramontabile, esclusivo e grintoso, ispirato all'iconico robot da cucina, che dà carattere a qualsiasi cucina.

Distribuito in Italia da:





1919

MODEL H-5 IS BORN

Quasi un secolo fa, un ingegnere dell'Ohio, Herbert Johnson, inventò un'altra macchina miracolosa che avrebbe rivoluzionato la vita di esperti di cucina e buongustai: la "H5", il primo frullino domestico. Mentre lo provava, la moglie di uno dei direttori dell'azienda ideò senza saperlo il nome del marchio esclamando: "Non mi interessa come lo chiamerete, ma è il miglior aiuto in cucina che abbia mai avuto!". Fu così che nacque KitchenAid.



1937

A MILESTONE: THE MODEL "K"

Egmont Arens, editore della rivista Creative Arts e della famosa Vanity Fair, una delle più rinomate al mondo, era anche un celebre designer. Per diversi anni ha condiviso le sue conoscenze con KitchenAid. Ha progettato tre dei modelli più eleganti, tra cui la famosa "K", intorno a cui oggi si è creato un culto. Più di 60 anni dopo, i robot da cucina KitchenAid assomigliano ancora a quelli progettati da Arens, come prova del suo straordinario talento visionario.



1955

INTRODUCING STAND MIXER COLOURS

I colori vivaci diventano il marchio di KitchenAid. Nel 1955, una novità per il mondo domestico degli elettrodomestici da cucina, il mixer si veste di colori vivaci: rosa petalo, giallo sole, verde isola, cromato satinato e rame satinato antico...



1959

KITCHENAID IN-HOME DISHWASHER

Attratto dal potenziale del brevetto di Josephine Garis Cochrane, KitchenAid migliora le sue prestazioni e progetta la lavastoviglie KD-10, che viene lanciata in bianco e rosa! Le sue caratteristiche vanno ben oltre il design straordinario: la KD-10 è dotata di una nuova tecnologia, rivoluzionaria per quei tempi, che ancora oggi funge da base per tutte le lavastoviglie.



1969

A SPECIAL 50 YEAR ANNIVERSARY CELEBRATION

KitchenAid festeggia il suo 50° compleanno con il lancio del modello K-45, l'impastatrice più popolare.



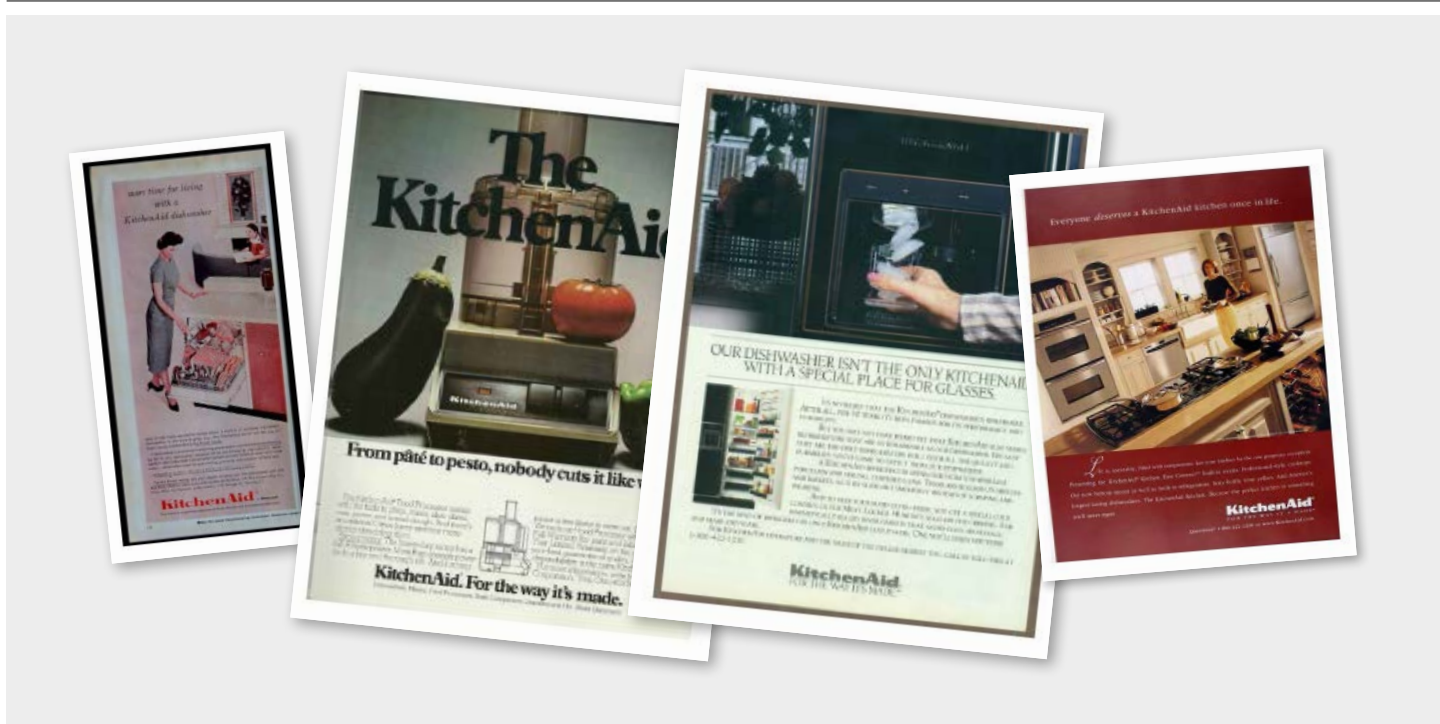

1989

EXPANSION OF KITCHENAID IN EUROPE

La planetaria si veste di 3 nuovi colori vivaci.



1993

MORE APPLIANCES TO PUSH BOUNDARIES

KitchenAid espande ulteriormente la sua gamma di frullatori e robot da cucina permettendo a casalinghe e ad ambiziosi chef maggiori opportunità di sperimentare e sfidare se stessi in ambito culinario.



2007

A WORLD OF EXPERTISE AND PASSION

KitchenAid lancia la gamma completa di prodotti da incasso in Europa. Dopo essere apparsa sul mercato francese e su quello italiano, si diffuse rapidamente in tutta Europa.

1919 **100** 2019

KitchenAid



2019

MAKING HISTORY 100

Il nostro 100° anniversario non riguarda solo noi. Vuole essere un enorme grazie a tutti voi che avete ispirato il nostro brand fin dal 1919. È entusiasmante guardare indietro a come KitchenAid ha trasformato il cuore della casa. Invitiamo tutti voi a celebrare lo spirito creativo che continuerà a ispirare il brand per un altro secolo.

BLUE SALT

2024 COLOR OF THE YEAR



2024

COLOR OF THE YEAR

KitchenAid promuove la capacità dei colori di sprigionare la creatività sin dall'introduzione dei primi colori per i robot da cucina nel 1955. Oggi, il colore dell'anno punta a esprimere le tendenze del momento. Le tonalità fredde stanno tornando di moda e Blue Salt è il colore perfetto per dare più sapore alla tua vita.



Sbattitore senza fili
KA 5KHMR762BM

- Con batteria inclusa



5 413184 002893



Sbattitore senza fili
KA 5KHMR700BM

- Senza batteria



5 413184 002886



KitchenAid Go il potere di fare. La libertà di muoversi. Un'unica batteria rimovibile alimenta tutti gli apparecchi per preparare i pasti in modo semplice.

Senza l'ingombro di un filo, puoi spostare i tuoi apparecchi con facilità e non devi rimanere vicino a una presa elettrica.

Puoi contare su tutta la potenza di cui hai bisogno: la batteria è facile da ricaricare tramite USB e offre fino a 20 minuti di autonomia continua.

Sbattitore senza fili
KA 5KHMR762BM

Sbattitore elettrico con batteria a 7 velocità compatto e versatile. La batteria in dotazione consente un utilizzo fino a 60 minuti, prima di dover ricaricare il dispositivo. Miscela, mescola e monta gli ingredienti che preferisci, in totale libertà e senza cavi di alimentazione.

- 7 velocità con Soft Start
- Batteria ricaricabile agli ioni di litio da 12 V
- Motore CC silenzioso e potente
- Potenza: 50/60 (Hz)
- Dimensioni: 17,02 x 9,5 x 30,45 cm
- Peso: 1,16 kg

La confezione contiene:

- 1 batteria con cavo e ingresso USB-C
- 2 fruste turbo in acciaio inox



Frullatore a immersione senza fili
KA 5KHBRV75BM

- Con batteria inclusa



5 413184 002879

NEW

Frullatore a immersione senza fili
KA 5KHBRV05BM

- Senza batteria



5 413184 002862

NEW



Macinacaffè senza fili
KA 5KBGR111BM

- Con batteria inclusa



5 413184 901004

NEW

Macinacaffè senza fili
KA 5KBGR100BM

- Senza batteria



5 413184 222000

NEW

Frullatore a immersione senza fili
KA 5KHBRV75BM

Frullatore ad immersione senza fili, oltre a creare miscele incredibilmente omogenee, riesce a tritare e montare grazie ad accessori extra. È utilizzabile ovunque in qualsiasi momento. Grazie alla potente batteria inclusa, è possibile muoversi liberamente fino a 30 minuti prima di ricaricare la batteria.

- 2 velocità variabili
- Asta per frullare rimovibile in acciaio inox con lama a 4 punte
- Batteria ricaricabile agli ioni di litio da 12 V
- Motore CC silenzioso e potente
- Potenza: 50/60 (Hz)
- Dimensioni: 41 x 7 x 7,9 cm
- Peso: 1,63 kg

La confezione contiene:

- 1 batteria con cavo e ingresso USB-C
- Caraffa da 1 L con coperchio
- Frusta
- Tritatutto
- Protezione per pentole

Macinacaffè senza fili

KA 5KBGR100BM

Macinacaffè senza fili, per gustare un caffè appena macinato anche fuori casa. È utilizzabile ovunque in qualsiasi momento. Grazie alla potente batteria inclusa è possibile muoversi liberamente fino a 30 minuti prima di ricaricare la batteria.

- Resistenti lame in acciaio inox
- Recipiente da 113 g rimovibile con base e coperchio superiore in dotazione
- Batteria ricaricabile agli ioni di litio da 12 V, fino a 6 minuti di autonomia
- Comandi one-touch (pulsante On/Off)
- Potenza: 50/60 (Hz)
- Dimensioni: 21 x 11 x 13 cm
- Peso: 1,23 kg





Tritatutto senza fili
KA 5KFCR531BM

Tritatutto senza fili con batteria per mescolare, tritare, schiacciare e frullare. È utilizzabile ovunque in qualsiasi momento. È dotato di una lama multiuso in acciaio inox e una frusta per tritare, ridurre in purea e mescolare, ma anche sbattere.

- Funzione Pulse
- 2 velocità variabili
- Motore CC silenzioso e potente
- Dimensioni: 27 x 15 x 18 cm
- Peso: 1,46 kg

La confezione contiene:

- 1 batteria con cavo e ingresso USB-C
- Lama multifunzione in acciaio inox
- Frusta
- Vaschetta per versare liquidi
- Ciotola da lavoro da 1,18 L senza bisfenolo A con beccuccio di erogazione e impugnatura



Tritatutto senza fili
KA 5KFCR531BM

- Con batteria inclusa



5 413184124007



Tritatutto senza fili
KA 5KFCR500BM

- Senza batteria



5 413184123000



Personal blender senza fili
KA 5KSBR256BM

- Con batteria inclusa



5 413184002930



Personal blender senza fili
KA 5KSBR200BM

- Senza batteria



5 413184002923



Personal blender senza fili
KA 5KSBR256BM

Frullatore portatile per uso personale. Prepara gustosissimi frullati salutari o bevande ghiacciate da portare con te ovunque vai, perfetto per l'utilizzo sia all'esterno che all'interno.

- Funzione Pulse
- Lame asimmetriche all'avanguardia in acciaio inox
- Motore CC silenzioso e potente
- Dimensioni: 30 x 12 x 13 cm
- Peso: 1,5 kg

La confezione contiene:

- 1 batteria con cavo e ingresso USB-C
- Gruppo lame in acciaio inox
- Caraffa da 473 ml
- Coperchio da viaggio, per portare sempre con te le tue bevande



Aspirabriciole senza fili

KA 5KKVR121BM

- Con batteria inclusa



Aspirabriciole senza fili

KA 5KKVR100BM

- Senza batteria



Filtri aspirabriciole

KA 5KKVRFA3



Aspirabriciole senza fili

KA 5KKVR121BM

Aspirabriciole portatile senza fili a batteria ricaricabile. Consente di raggiungere e pulire anche i punti più difficili. Ideale per tenere pulita la cucina ma anche da tenere in auto o in ufficio.

- Contenitore polvere da 130 ml
- 2 velocità variabili
- Bocchetta a lancia progettata per pulire gli spazi più difficili
- Motore CC silenzioso e potente
- Dimensioni: 8 x 8 x 41 cm
- Peso: 1 kg

La confezione contiene:

- 1 batteria con cavo e ingresso USB-C
- 1 filtro di carta sostituibile
- 1 filtro a retina
- Bocchetta a lancia
- Strumento 2 in 1 raschia e aspira

Filtri aspirabriciole

KA 5KKVRFA3

Filtri in carta e plastica per l'aspirabriciole portatile senza fili KitchenAid Go, in confezione da 3. I filtri non sono permanenti, ma possono essere riutilizzati pulendoli e sciacquandoli con acqua calda.

- Non lavabili in lavastoviglie



Batteria

KA 5KRB12



Stazione di ricarica

KA 5KRBC12



Batteria

KA 5KRB12

Batteria agli ioni di litio da 12V removibile e intercambiabile con l'intera linea KitchenAid Go. Le batterie agli ioni di litio si caricano più velocemente, durano più a lungo e hanno una densità di potenza superiore, per una maggiore durata.

- Cavo e ingresso USB-C da 91cm
- Indicatore di ricarica
- La batteria si ricarica in circa 3 ore

Stazione di ricarica

KA 5KRBC12

Stazione di ricarica per batteria extra agli ioni di litio per la ricarica della linea KitchenAid Go. La base di ricarica è una soluzione semplice e compatta, progettata per la casa, che garantisce un posto comodo e ordinato per ricaricare la batteria.

- Lunghezza cavo: 91 cm

**PRESTAZIONI PROFESSIONALI.
QUALITÀ ARTIGIANALE.
DESIGN ICONICO.
DA OLTRE UN SECOLO.**



DESIGN ICONICO

Ogni elettrodomestico KitchenAid viene portato alla luce dalle sapienti mani dei nostri operai-artigiani ed è controllato minuziosamente per raggiungere un'autentica eccellenza.

Per questo le nostre gamme di prodotti si distinguono da sempre per un **design intramontabile, esclusivo e grintoso** perfetto per dare carattere a qualsiasi cucina.



MARCHIO #1 NEL MONDO PER MIXERS DA CUCINA

Fonte Euromonitor International Limited; sulla base di una ricerca personalizzata condotta nell'ottobre 2023 per le vendite a valore (in USD) nel 2023 attraverso tutti i canali di vendita al dettaglio.

**AMPLIA LE TUE
POSSIBILITÀ CON
GLI ACCESSORI
PER PLANETARIE**

Prepara tutti i piatti che hai sempre desiderato. Puoi scegliere tra **oltre 15 fantastici accessori** per preparare di tutto: dalla pasta fresca a verdure tritate, fino ad hamburger, salsicce, coulis e sorbetti. Tutti gli accessori per l'attacco centrale sono compatibili con tutti i modelli di planetaria KitchenAid.



Affettaverdure per planetaria
KA 5KSMSCA



Spiralizzatore per planetaria
KA 5KSM1APC



Affettaverdure e grattugia
KA 5KSMVSA



Robot da cucina
KA 5KSM2FPA



Tritacarne in acciaio inox
KA 5KSMMGGA



Tagliapasta e sfogliatrice
KA 5KSMPPRA



Torchio per pasta
KA 5KSMPEXTA



Centrifuga
KA 5KSM1JA



Bilancia e setaccio
KA 5KSMSTFA

Ogni accessorio funziona con la potenza della planetaria. È sufficiente attaccare l'accessorio al mozzo della planetaria per creare qualcosa di nuovo.



Ciotola per pane
KA 5KSM2CB5BGS



Gelatiera
KA 5KSMICM



Tritaghiaccio
KA 5KSMSTIA



Planetaria 4,8L
KA 5KSM175PSEAC

• Colore: almond cream



5 413184 120627



Planetaria 4,8L
KA 5KSM175PSEBK

• Colore: cast iron black



5 413184 200466



Planetaria 4,8L
KA 5KSM175PSECA

• Colore: candy apple



5 413184 200480



Planetaria 4,8L
KA 5KSM175PSECU

• Colore: contour silver



5 413184 120641



Planetaria 4,8L
KA 5KSM175PSEDR

• Colore: dried rose



5 413184 601676



Planetaria 4,8L
KA 5KSM175PSEER

• Colore: empire red



5 413184 400286

Miscelazione potente, veloce e accurata

La planetaria KitchenAid è stata la prima impastatrice da cucina domestica dotata di "movimento planetario". L'albero della frusta ruota in una direzione e la frusta nell'altra, raggiungendo almeno 59 punti di contatto nella ciotola, in modo da ottenere una miscelazione completa.

Planetaria 4,8L
KA 5KSM175 ..

La planetaria Artisan è un modello iconico di KitchenAid e rappresenta il frutto di oltre 100 anni di innovazione. Il suo design esclusivo e resistente la rende un'estensione delle tue mani, consentendoti di esprimerti attraverso la cucina. Il motore a trasmissione diretta da 300W è silenzioso e progettato per durare a lungo, senza alcuna perdita di potenza tra il motore e gli accessori. È in grado di lavorare fino a 1 kg di farina, 1L di panna montata, 1,5 kg di pure di patate.

- Design con testa reclinabile
- Movimento planetario e 10 velocità
- Robusto corpo in metallo pressofuso
- Potenza: 300W
- 5 anni di garanzia
- Capacità: 4,8L
- Dimensioni: 36 x 24 x 37 cm
- Peso: 10,9 kg

Oltre agli accessori standard (frusta a filo, frusta piatta e gancio impastatore)

La planetaria 4,8L - Artisan contiene nella confezione gli accessori seguenti:

- Ciotola in acciaio inox da 4,8L
- Ciotola in acciaio inox da 3L
- Coperchio versatore antispruzzo
- Frusta in silicene





Planetaria 4,8L
KA 5KSM175PSEFL

• Colore: fresh linen



5 413184 120894



Planetaria 4,8L
KA 5KSM175PSEHY

• Colore: honey



8 003437 047725



Planetaria 4,8L
KA 5KSM175PSEIB

• Colore: ink blue



5 413184 601669



Planetaria 4,8L
KA 5KSM175PSEIC

• Colore: ice blue



5 413184 200589



Planetaria 4,8L
KA 5KSM175PSEJP

• Colore: juniper



8 003437 648373

**Planetaria 4,8L
KA 5KSM175 ..**

La planetaria Artisan è un modello iconico di KitchenAid e rappresenta il frutto di oltre 100 anni di innovazione. Il suo design esclusivo e resistente la rende un'estensione delle tue mani, consentendoti di esprimerti attraverso la cucina. Il motore a trasmissione diretta da 300W è silenzioso e progettato per durare a lungo, senza alcuna perdita di potenza tra il motore e gli accessori. È in grado di lavorare fino a 1 kg di farina, 1L di panna montata, 1,5 kg di purè di patate.

- Design con testa reclinabile
- Movimento planetario e 10 velocità
- Robusto corpo in metallo pressofuso
- Potenza: 300W
- 5 anni di garanzia
- Capacità: 4,8L
- Dimensioni: 36 x 24 x 37 cm
- Peso: 10,9 kg

Oltre agli accessori standard (frusta a filo, frusta piatta e gancio impastatore) La planetaria 4,8L - Artisan contiene nella confezione gli accessori seguenti:

- Ciotola in acciaio inox da 4,8L
- Ciotola in acciaio inox da 3L
- Coperchio versatore antispruzzo
- Frusta in silicone





Planetaria 4,8L
KA 5KSM175PSEMS

• Colore: medallion silver



5 413184 200541



Planetaria 4,8L
KA 5KSM175PSEMY

• Colore: majestic yellow



5 413184 200565



Planetaria 4,8L
KA 5KSM175PSEOB

• Colore: onyx black



5 413184 120634



Planetaria 4,8L
KA 5KSM175PSEPT

• Colore: pistachio



5 413184 200718



Planetaria 4,8L
KA 5KSM175PSEVB

• Colore: velvet blue



5 413184 120979



Planetaria 4,8L
KA 5KSM175PSEWH

• Colore: white



5 413184 200725

**Planetaria 4,8L
KA 5KSM175 ..**

La planetaria Artisan è un modello iconico di KitchenAid e rappresenta il frutto di oltre 100 anni di innovazione. Il suo design esclusivo e resistente la rende un'estensione delle tue mani, consentendoti di esprimerti attraverso la cucina. Il motore a trasmissione diretta da 300W è silenzioso e progettato per durare a lungo, senza alcuna perdita di potenza tra il motore e gli accessori. È in grado di lavorare fino a 1 kg di farina, 1L di panna montata, 1,5 kg di purè di patate.

- Design con testa reclinabile
- Movimento planetario e 10 velocità
- Robusto corpo in metallo pressofuso
- Potenza: 300W
- 5 anni di garanzia
- Capacità: 4,8L
- Dimensioni: 36 x 24 x 37 cm
- Peso: 10,9 kg

Oltre agli accessori standard (frusta, frusta piatta e gancio impastatore) La planetaria 4,8 L - Artisan contiene nella confezione gli accessori seguenti:

- Ciotola in acciaio inox da 4,8L
- Ciotola in acciaio inox da 3L
- Coperchio versatore antispruzzo
- Frusta in silicone





Planetaria 4,7L

KA 5KSM195PSEOA

• Colore COTY 2024: Blue Salt



8 003437 648731

Planetaria 4,7L

KA 5KSM195PSEOA

La planetaria Artisan da 4,7 L, nella tonalità Blue Salt, è stata creata per scacciare via la monotonia in cucina, questo blu pervinca con finitura iridescente riflette i cambiamenti della luce durante il giorno.

- Design con testa reclinabile
- Movimento planetario e 10 velocità
- Robusto corpo in metallo pressofuso
- Potenza: 300W
- 5 anni di garanzia
- Capacità: 4,7L
- Dimensioni: 36 x 24 x 37 cm
- Peso: 11,9 kg

La planetaria 4,7 L - Artisan contiene nella confezione gli accessori seguenti:

- Ciotola in acciaio inox da 4,7 L
- Ciotola in acciaio inox da 2,8 L
- Coperchio versatore antispruzzo
- Frusta a filo
- Gancio impastatore
- Battitore
- Frusta con bordo flessibile
- Spatola





Planetaria 4,8L
KA 5KSM185PSEAC

- Colore: almond cream



5 413184 120955



Planetaria 4,8L
KA 5KSM185PSEBK

- Colore: cast iron black



5 413184 120917



Planetaria 4,8L
KA 5KSM185PSECA

- Colore: candy apple



5 413184 120962



Planetaria 4,8L
KA 5KSM185PSEER

- Colore: empire red



5 413184 120931



Planetaria 4,8L
KA 5KSM185PSEGR

- Colore: imperial grey



8 003437 048241



Planetaria 4,8L
KA 5KSM185PSEPP

- Colore: pebbled palm



5 413184 605841

**Planetaria 4,8L
KA 5KSM185 ..**

La planetaria Artisan Premium è un modello iconico di KitchenAid e rappresenta il frutto di oltre 100 anni di innovazione. Il suo design esclusivo e resistente la rende un'estensione delle tue mani, consentendoti di esprimerti attraverso la cucina. Il motore a trasmissione diretta da 300W è silenzioso e progettato per durare a lungo, senza alcuna perdita di potenza tra il motore e gli accessori. È in grado di lavorare fino a 1 kg di farina, 1L di panna montata, 1,5 kg di purè di patate.

- Design con testa reclinabile
- Movimento planetario e 10 velocità
- Robusto corpo in metallo pressofuso
- 5 anni di garanzia
- Capacità: 4,8L
- Dimensioni: 36 x 24 x 37 cm
- Peso: 10,9 kg

La planetaria 4,8 L - Artisan Premium contiene nella confezione gli accessori seguenti:

- Ciotola in acciaio inox da 4,8 L
- Ciotola in acciaio inox da 3 L
- Frusta a filo in acciaio inox
- Frusta piatta in acciaio inox
- Gancio impastatore in acciaio inox
- Coperchio versatore antispruzzo





Planetaria 4,8L

KA 5KSM185PSEMS

• Colore: medallion silver



5 413184 1120948



Planetaria 4,8L

KA 5KSM185PSEOB

• Colore: onyx black



5 413184 1120924

Planetaria 4,8L

KA 5KSM185 ..

La planetaria Artisan Premium è un modello iconico di KitchenAid e rappresenta il frutto di oltre 100 anni di innovazione. Il suo design esclusivo e resistente la rende un'estensione delle tue mani, consentendoti di esprimerti attraverso la cucina. Il motore a trasmissione diretta da 300W è silenzioso e progettato per durare a lungo, senza alcuna perdita di potenza tra il motore e gli accessori. È in grado di lavorare fino a 1 kg di farina, 1L di panna montata, 1,5 kg di purè di patate.

- Design con testa reclinabile
- Design con testa reclinabile
- Movimento planetario e 10 velocità
- Robusto corpo in metallo pressofuso
- 5 anni di garanzia
- Capacità: 4,8L
- Dimensioni: 36 x 24 x 37 cm
- Peso: 10,9 kg

La planetaria 4,8 L - Artisan Premium contiene nella confezione gli accessori seguenti:

- Ciotola in acciaio inox da 4,8 L
- Ciotola in acciaio inox da 3 L
- Frusta a filo in acciaio inox
- Frusta piatta in acciaio inox
- Gancio impastatore in acciaio inox
- Coperchio versatore antispruzzo





Planetaria 5,6L
KA 5KSM60SPXEAC

• Colore: almond cream



Planetaria 5,6L
KA 5KSM60SPXEEM

• Colore: matte black



Planetaria 5,6L
KA 5KSM60SPXECU

• Colore: contour silver



Planetaria 5,6L
KA 5KSM60SPXEER

• Colore: empire red



Planetaria 5,6L
KA 5KSM60SPXEPT

• Colore: pistachio



Planetaria 5,6L
KA 5KSM60SPX ..

Questa planetaria Artisan con ciotola sollevabile è potente, resistente e silenziosa e sfoggia inoltre le inconfondibili linee di KitchenAid. Migliora le tue prestazioni culinarie: stendi, monta, sbatti, sminuzza, impasta e schiaccia gli ingredienti, per dare vita a qualsiasi nuova ed entusiasmante creazione.

- Design con ciotola sollevabile
- Movimento planetario
- Robusto corpo in metallo pressofuso
- 5 anni di garanzia
- Potenza: 375W
- Capacità: 5,6L
- Dimensioni: 41,9 x 28,7 x 37,1 cm
- Peso: 13 kg

La planetaria 5,6L - Artisan contiene nella confezione gli accessori seguenti:

- Ciotola in acciaio inox da 5,6L
- Frusta a filo in metallo
- Frusta piatta
- Gancio impastatore
- Coperchio versatore antispruzzo





Planetaria 6,6L
KA 5KSM70SHXEAC

• Colore: almond cream



8 003437 630774



Planetaria 6,6L
KA 5KSM70SHXEBC

• Colore: cast iron black



8 003437 630712



Planetaria 6,6L
KA 5KSM70SHXEBM

• Colore: matte black



8 003437 630798



Planetaria 6,6L
KA 5KSM70SHXECA

• Colore: candy apple



8 003437 630569



Planetaria 6,6L
KA 5KSM70SHXECU

• Colore: contour silver



8 003437 630811



Planetaria 6,6L
KA 5KSM70SHXEDR

• Colore: dried rose



8 003437 630835



Planetaria 6,6L
KA 5KSM70SHXEER

• Colore: empire red



8 003437 630675



Planetaria 6,6L
KA 5KSM70SHXEMS

• Colore: medallion silver



8 003437 630736



Planetaria 6,6L
KA 5KSM70SHXEOB

• Colore: onyx black



8 003437 630699



Planetaria 6,6L
KA 5KSM70SHXEPP

• Colore: pebbled palm



8 003437 630750

Planetaria 6,6L

KA 5KSM70SHX ..

Questa planetaria Artisan con ciotola sollevabile è straordinariamente potente, resistente e silenziosa. Realizzare deliziose creazioni dolci e salate sarà una gioia che ti offre numerose ed entusiasmanti possibilità.

- Design con ciotola sollevabile
- Movimento planetario e 11 velocità
- Robusto corpo in metallo pressofuso
- 5 anni di garanzia
- Potenza: 375W
- Capacità: 6,6L
- Dimensioni: 41,9 x 28,7 x 37,1 cm
- Peso: 15,7 kg

La planetaria 6,6L - Artisan contiene nella confezione gli accessori seguenti:

- Ciotola in acciaio inox da 6,6L
- Frusta a filo in acciaio inox
- Frusta piatta in acciaio inox
- Frusta doppia in silicone
- Gancio impastatore in acciaio inox
- Coperchio versatore antispruzzo



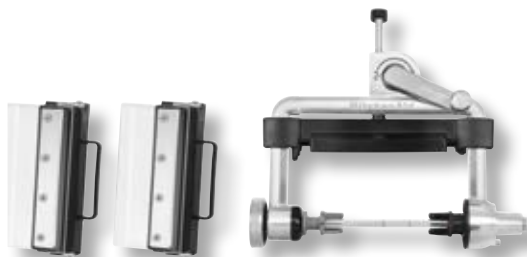

Affettaverdure per planetaria
KA 5KSMSCA

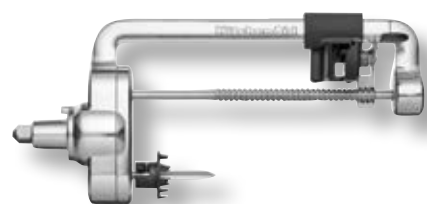

Spiralizzatore per planetaria
KA 5KSM1APC



Affettaverdure per planetaria
KA 5KSMSCA

Accessorio affettaverdure crea splendide sfoglie sottili o spesse in pochi secondi, con l'aiuto della planetaria KitchenAid. Disponibile con una pratica confezione. La confezione contiene:

- Lama spessa in acciaio inox da 1,8 cm
- Lama sottile in acciaio inox da 1,3 cm
- Adattatori per alimenti morbidi
- Supporto per cibo
- Spiedo

Spiralizzatore per planetaria
KA 5KSM1APC

Accessorio spiralizzatore compatibile con tutte le planetarie. Questo accessorio ti consente di esprimere la tua creatività e creare piatti nutrienti e divertenti con la massima facilità. È possibile tagliare a spirale, pelare, pulire al centro e affettare. Prepara spirali della tua frutta e verdura preferita, come zucchine, barbabietole, cetrioli, pere, cavoli e carote. La confezione contiene:

- 2 lame per spiralizzare
- 2 lame per affettare
- 1 lama per pelare

Affettaverdure e grattugia
KA 5KSMVSA

L'affettaverdure permette di aggiungere senza fatica più alimenti freschi nella cucina di casa. Grazie a questo versatile accessorio affettaverdure e grattugia, potrai affettare, passare, sminuzzare o grattugiare i più svariati ingredienti, dalle carote al cioccolato. La confezione contiene:

- Pestello 2 in 1
- Lama per affettare 3 mm
- Lama per grattugiare a grana media da 4 mm
- Lama per grattugiare a grana grossa da 8 mm



Affettaverdure e grattugia
KA 5KSMVSA



Estensione tritatutto/grattugia
KA 5KSMEMVSC



Estensione tritatutto/grattugia
KA 5KSMEMVSC

Cilindri di lame aggiuntivi per l'accessorio affettaverdure e grattugia 5KSMVSA. Con 3 cilindri (per grattugiare a grana fine, per tagliare a julienne, per affettare).



Set accessori planetaria
KA 5KSM2FPPC



Set accessori planetaria
KA 5KSM2FPPC

Un meraviglioso kit progettato per tritare, affettare, sminuzzare e passare gli ingredienti, ti aiuterà a preparare qualsiasi piatto fresco dimezzando i tempi. I 3 accessori si adattano a qualsiasi planetaria, rendendola il tuo sous-chef personale. La confezione contiene:

- Tritatutto 5KSMFGA per carni, verdure, formaggi e molto altro ancora
- Set affettaverdure e grattugia
- Set passaverdure





Torchio per 6 tipi di pasta
KA 5KSMPEXTA



Torchio per 6 tipi di pasta
KA 5KSMPEXTA

Un accessorio, sei formati, per un divertimento illimitato. Prepara la pasta fatta in casa con il torchio per pasta per planetarie. Ideale per creare pasta fatta in casa dall'aspetto professionale come: spaghetti, bucatini, rigatoni, fusilli o maccheroni. La confezione contiene:

- Spingi impasto
- Trafila per spaghetti
- Trafila per bucatini
- Trafila per rigatoni
- Trafila per fusilli
- Trafila per maccheroni grandi
- Trafila per maccheroni piccoli
- Utensile per la pulizia

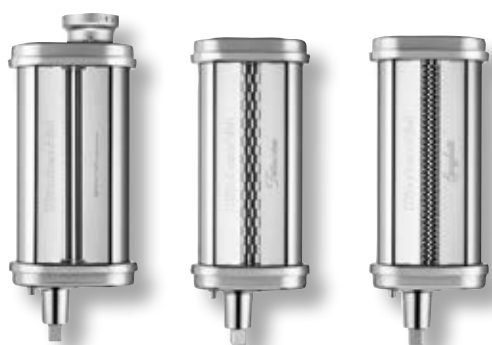

Tagliapasta e sfogliatrice
KA 5KSMPPRA



Tagliapasta e sfogliatrice
KA 5KSMPPRA

Set di accessori tagliapasta e sfogliatrice con 8 modalità di spessore differenti, per preparare la pasta fatta in casa. Ogni accessorio si adatta perfettamente alla planetaria, per stendere e tagliare la pasta in modo professionale in formati come spaghetti, linguine e fettuccine. La confezione contiene:

- Sfogliatrice da 14 cm
- Tagliapasta per spaghetti
- Tagliapasta per fettuccine
- Utensile per la pulizia



Sfogliatrice per planetaria
KA 5KSMPSA



Sfogliatrice per planetaria
KA 5KSMPSA

Sfogliatrice in acciaio inox per ottenere splendide sfoglie uniformi per preparare i tuoi piatti di pasta preferiti. Appositamente progettata per funzionare con tutti i modelli di planetaria KitchenAid, questa sfogliatrice in acciaio inox si fissa alla perfezione alla planetaria, creando uno strumento robusto in grado di realizzare sfoglie sottilissime.

- 8 modalità di spessore differenti
- Materiale : acciaio inox
- Sfogliatrice da 14 cm





Set di tritacarne e insaccatrice
KA 5KSMMGA



5 413184 410001



Tritacarne per planetaria
KA 5KSMFGA



5 413184 602956



Ciotola per pane 4,8L
KA 5KSM2CB5BGS



8 003437 048272



Set di tritacarne e insaccatrice
KA 5KSMMGA

Set con accessorio tritacarne ed estensione insaccatrice per tutte le planetarie. Il tritacarne KitchenAid in metallo consente di lavorare con facilità anche gli ingredienti più difficili. Macina carni per salsicce e hamburger, verdure, formaggi a pasta dura, pangrattato, pesce e qualsiasi altro ingrediente. Con il tubo per insaccati è possibile realizzare salsicce in due diverse dimensioni: da 9,5 mm, per salsicce più piccole, e da 19 mm per salsicce di dimensioni più grandi.

La confezione contiene:

- Tritacarne
- Piastra forata in acciaio inox 3 mm
- Piastra forata in acciaio inox 4,5 mm
- Piastra forata in acciaio inox 8 mm
- Lama in acciaio inox
- Tubo grande per insaccati 19 mm
- Tubo piccolo per insaccati 9,5 mm
- Piastra per tubi
- Pestello
- Spazzolina per la pulizia



Tritacarne per planetaria
KA 5KSMFGA

Il tritacarne KitchenAid ti consente di macinare alla perfezione carne, verdure, pesce e molto altro. Trita e macina da zero con questo accessorio tritacarne per planetaria. La confezione contiene:

- Tritacarne
- Piastra forata in acciaio inox 4,5 mm
- Piastra forata in acciaio inox 6 mm
- Lama in acciaio inox
- Pestello
- Vassoio removibile

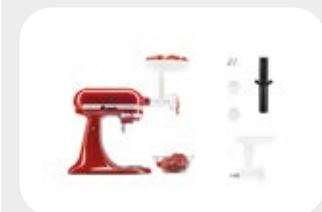

Ciotola per pane 4,8L
KA 5KSM2CB5BGS

Ciotola per il pane con coperchio, ideale fare il pane di qualità artigianale a casa tua. Passa direttamente dalla planetaria al forno. Compatibile con planetarie con testa reclinabile 4,3, 4,7 e 4,8 L.

- Colore: meringue
- Materiale: vetro ceramica rinforzata in titanio
- Lavabile in lavastoviglie
- Utilizzabile in microonde
- Utilizzabile in forno fino a 260 °C





Gelatiera planetaria
KA 5KSM1CM



8 003437 048852



Centrifuga per planetaria
KA 5KSM1JA



5 413184 000745



Robot da cucina per planetaria
KA 5KSM2FPA



5 413184 100308



Gelatiera planetaria

KA 5KSM1CM

L'accessorio gelatiera KitchenAid trasforma la planetaria in una gelatiera. Puoi creare in casa gelati cremosi e deliziosi, ma non finisce qui. Puoi giocare con vari tipi di ingredienti per realizzare gelati, sorbetti o frozen yogurt.

- Prepara fino a 1,9 L di gelato
- Gelati pronti in meno di 30 min.
- Tempo di congelamento ciotola 16 h
- Dimensioni: 17,8 x 27,9 x 21,6 cm



Centrifuga per planetaria

KA 5KSM1JA

Accessorio centrifuga per tutte le planetarie. Ideale per creare succhi di frutta, puree, marmellate e coulis in modo facile e veloce. I vari filtri per la polpa vanno ben oltre i semplici succhi e consentono di perfezionare la tua arte culinaria con salse fatte in casa, marinature, marmellate e gelatine. La confezione contiene:

- Tubo per alimenti 2 in 1
- Ciotola del succo
- Contenitore per polpa
- Caraffa per il succo da 1,2L
- Gruppo lame con vite senza fine
- Filtro ad alto contenuto di polpa
- Filtro a basso contenuto di polpa
- Filtro per salse/marmellate
- Custodia per filtri
- Spazzola per la pulizia

Robot da cucina per planetaria

KA 5KSM2FPA

Accessorio robot da cucina compatibile con tutte le planetarie per affettare, tagliare a cubetti, sminuzzare e tagliare a julienne. La confezione contiene:

- Tubo per alimenti 2 in 1
- Kit per tagliare a dadini
- Disco regolabile per affettare
- Disco per grattugiare
- Disco per julienne
- Spazzola per il disco
- Utensile per la pulizia
- Custodia rigida





Bilancia e setaccio per planetaria

KA 5KSMSFTA



Tritaghiaccio per planetaria

KA 5KSMSIA



Bilancia e setaccio per planetaria

KA 5KSMSFTA

L'accessorio setaccio con bilancia KitchenAid è il sogno di ogni fornaio appassionato. Pesa e setaccia gli ingredienti secchi versandoli in modo ordinato nella ciotola. Offre risultati sempre uniformi, soffici e leggeri. La confezione contiene:

- Scivolo
- Vascetta ingredienti
- Setaccio removibile
- Bilancia digitale



Tritaghiaccio per planetaria

KA 5KSMSIA

L'accessorio tritaghiaccio trasforma magicamente il tuo robot da cucina in una macchina tritaghiaccio. Potrai creare deliziose e divertenti ricette a base di ghiaccio tritato a casa tua, in 3 semplici passaggi. La confezione contiene:

- 4 formine per il ghiaccio
- Lama a grana fine
- Lama a grana grossa

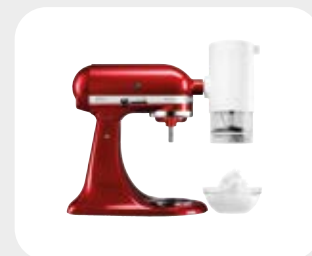





Bollitore 1,5L
KA 5KEK1522EAC

- Colore: almond cream



5 413184 151058



Bollitore 1,5L
KA 5KEK1522EBK

- Colore: cast iron black



5 413184 124373



Bollitore 1,5L
KA 5KEK1522ECA

- Colore: candy apple



5 413184 151119



Bollitore 1,5L
KA 5KEK1522EER

- Colore: empire red



5 413184 151010



Bollitore 1,5L
KA 5KEK1522EIB

- Colore: ink blue



8 003437 608698



Bollitore 1,5L
KA 5KEK1522EMS

- Colore: medallion silver



5 413184 151072



Bollitore 1,5L
KA 5KEK1522EOB

- Colore: onyx black



5 413184 151034



Bollitore 1,5L
KA 5KEK1522EPP

- Colore: pebbled palm



8 003437 602139



Bollitore 1,5L
KA 5KEK1522EPT

- Colore: pistachio



8 003437 607370

Bollitore 1,5L
KA 5KEK1522 ..

Bollitore elettrico KitchenAid Artisan con struttura a doppia parete con strato esterno in metallo. Capacità elevata e controllo della temperatura, consente di far bollire in modo rapido e silenzioso fino a 1,5L d'acqua.

- Base a 360° per accedervi facilmente
- Elegante misuratore della temperatura analogico
- 7 impostazioni differenti di riscaldamento dell'acqua
- Intervallo di temperatura: 50°C-100°C
- Potenza: 2400 W
- Filtro anticalcare rimovibile
- Garanzia 3 anni
- Dimensioni: 21,8 x 26,3 x 21 cm
- Peso: 2.15 kg





Tostapane
KA 5KMT4205ECA

• Colore: candy apple



5 413184 151959



Tostapane
KA 5KMT4205EMS

• Colore: medallion silver



5 413184 170165

Tostapane

KA 5KMT4205ECA

Tostapane dal design retrò per 4 fette con 4 scomparti extra-large indipendenti. Ideale per l'utilizzo quotidiano per tostare alla perfezione pane, bagel e tanto altro ancora. Comoda pinza per toast inclusa nella confezione.

- Corpo in metallo pressofuso
- 7 impostazioni di doratura differenti
- Timer a LED per conto alla rovescia
- Sollevamento e abbassamento automatico
- Mantenimento della temperatura
- Modalità scongelamento
- Modalità bagel
- Vassoio raccogli briciole
- Dimensioni: 20,5 x 34,8 x 30,4 cm
- Peso: 7.5 Kg





Tostapane
KA 5KMT2204EAC

- Colore: almond cream



5 413184 170226



Tostapane
KA 5KMT2204EBK

- Colore: cast iron black



5 413184 124236



Tostapane
KA 5KMT2204ECA

- Colore: candy apple



5 413184 170288



Tostapane
KA 5KMT2204EER

- Colore: empire red



5 413184 170189



Tostapane
KA 5KMT2204EIB

- Colore: ink blue



8 003437 608759



Tostapane
KA 5KMT2204EMS

- Colore: medallion silver



5 413184 170240



Tostapane
KA 5KMT2204EOB

- Colore: onyx black



5 413184 170202



Tostapane
KA 5KMT2204EPP

- Colore: pebbled palm



8 003437 602177



Tostapane
KA 5KMT2204EPT

- Colore: pistachio



8 003437 607417

Tostapane

KA 5KMT2204 ..

Tostapane dal design retrò per 2 fette con 2 scomparti extra-large. Ideale per l'utilizzo quotidiano per tostare alla perfezione pane, bagel e tanto altro ancora. Comoda pinza per toast inclusa nella confezione.

- Corpo in metallo pressofuso
- 7 impostazioni di doratura differenti
- Timer a LED per conto alla rovescia
- Sollevamento e abbassamento automatico
- Mantenimento della temperatura
- Modalità scongelamento
- Modalità bagel
- Vassoio raccogli briciole
- Dimensioni: 22,6 x 18 x 34,8 cm
- Peso: 5 Kg







Frullatore K400
KA 5KSB4026EAC

- Colore: almond cream



8 003437 239632



Frullatore K400
KA 5KSB4026EBK

- Colore: cast iron black



8 003437 239656



Frullatore K400
KA 5KSB4026ECA

- Colore: candy apple



8 003437 239694



Frullatore K400
KA 5KSB4026EER

- Colore: empire red



8 003437 239717



Frullatore K400
KA 5KSB4026EHI

- Colore: hibiscus



8 003437 640759



Frullatore K400
KA 5KSB4026EHY

- Colore: honey



8 003437 619717



Frullatore K400
KA 5KSB4026EIB

- Colore: ink blue



8 003437 239731



Frullatore K400
KA 5KSB4026EMH

- Colore: milkshake



8 003437 605338



Frullatore K400
KA 5KSB4026EMS

- Colore: medallion silver



8 003437 239779

Frullatore K400

KA 5KSB4026 ..

Il frullatore K400 con esclusiva lama asimmetrica e caraffa con scanalatura è progettato per un utilizzo prolungato anche con ingredienti più tenaci, grazie al suo potente vortice di miscelazione esclusivo è possibile ottenere risultati omogenei per qualunque ricetta: zuppe nutrienti fatte in casa, pappe per neonati, burro di frutta secca, puree, salse o frullati.

- 5 velocità variabili e funzione Pulse
- Controllo motore Intelli-Speed
- 3 programmi preimpostati: tritagliaccio, bevande ghiacciate, frullati e pulizia automatica
- Caraffa in vetro da 1,4 L
- Potenza: 1200W
- Dimensioni: 40,1 x 19,3 x 22,9 cm
- Peso: 6,62 Kg





Frullatore K400
KA 5KSB4026EOB

- Colore: onyx black



8 003437 239793



Frullatore K400
KA 5KSB4026EPP

- Colore: pebbled palm



8 003437 239816



Frullatore K400
KA 5KSB4026EPT

- Colore: pistachio



8 003437 239830



Frullatore K400
KA 5KSB4026EWH

- Colore: white



8 003437 625282

**Frullatore K400
KA 5KSB4026 ..**

Il frullatore K400 con esclusiva lama asimmetrica e caraffa con scanalatura è progettato per un utilizzo prolungato anche con ingredienti più tenaci, grazie al suo potente vortice di miscelazione esclusivo è possibile ottenere risultati omogenei per qualunque ricetta: zuppe nutrienti fatte in casa, pappe per neonati, burro di frutta secca, puree, salse o frullati.

- 5 velocità variabili e funzione Pulse
- Controllo motore Intelli-Speed
- 3 programmi preimpostati: tritagliaccio, bevande ghiacciate, frullati e pulizia automatica
- Caraffa in vetro da 1,4 L
- Potenza: 1200W
- Dimensioni: 40,1 x 19,3 x 22,9 cm
- Peso: 6,62 Kg





Bollitore 1,7L
KA 5KEK1701EAC
• Colore: almond cream



Bollitore 1,7L
KA 5KEK1701EBM
• Colore: matte black



Bollitore 1,7L
KA 5KEK1701EER
• Colore: empire red



Bollitore 1,7L
KA 5KEK1701EPT
• Colore: pistachio



Bollitore 1,7L
KA 5KEK1701ESX
• Colore: stainless steel



Bollitore 1,7L
KA 5KEK1701 ..

Bollitore con sistema di riscaldamento preciso e design liscio con comodo beccuccio e ampia maniglia.

- Base a 360° per accedervi facilmente
- 7 impostazioni differenti di riscaldamento dell'acqua
- Intervallo di temperatura: 50°C-100°C
- Potenza: 2400 W
- Filtro anticalcare rimovibile
- Garanzia 2 anni
- Dimensioni: 25,4 x 21,6 x 16,2 cm
- Peso: 1.4 kg





Tostapane
KA 5KMT2109EAC
• Colore: almond cream



Tostapane
KA 5KMT2109EBM
• Colore: matte black



Tostapane
KA 5KMT2109EER
• Colore: empire red



Tostapane
KA 5KMT2109EPT
• Colore: pistachio



Tostapane
KA 5KMT2109ESX
• Colore: stainless steel



Pinze per tostapane
KA 5KTSR1



Tostapane

KA 5KMT2109 ..

Tostapane dal design retrò per 2 fette con 2 scomparti extra-large. Ideale per l'utilizzo quotidiano per tostare alla perfezione pane, bagel e tanto altro ancora. Pinza non inclusa nella confezione.

- Corpo in metallo pressofuso
- 7 impostazioni di doratura differenti
- Leva di sollevamento manuale
- Mantenimento a caldo fino a 3 min.
- Modalità scongelamento
- Modalità bagel
- Vassoio raccogli briciole
- Dimensioni: 21,1 x 30,7 x 17,5 cm
- Peso: 1,9 Kg



Pinze per tostapane

KA 5KTSR1

La pinza per toast consente di creare toast deliziosi riducendo al minimo le possibili fuoriuscite grazie al fermo integrato. Non devi fare altro che aprirla e posizionare all'interno il pane farcito con fette sottili di formaggio, affettati o altri ingredienti. Grazie alla sua comoda impugnatura, è garantito un utilizzo facile e sicuro.

- Materiale: acciaio inox
- Lavabile in lavastoviglie
- Compatibile con tutti i modelli di tostapane KitchenAid



Tritatutto 1,19L
KA 5KFC0516EAC

• Colore: almond cream



5 413184 403898



Tritatutto 1,19L
KA 5KFC0516EBM

• Colore: matte black



5 413184 403911



Tritatutto 1,19L
KA 5KFC0516EER

• Colore: empire red



5 413184 403904



Tritatutto 1,19L
KA 5KFC0516EOB

• Colore: onyx black



8 003437 239335

Tritatutto 1,19L

KA 5KFC0516 ..

Compatto e leggero, è perfetto per le attività di tutti i giorni. È dotato di una lama multiuso in acciaio inox e una frusta per tritare, ridurre in purea e mescolare, ma anche sbattere.

- 2 velocità e funzione Pulse
- Potenza: 240W
- 2 anni di garanzia
- Dimensioni: 25,4 x 25,4 x 17,8 cm
- Peso: 1.4 kg





Robot da cucina 2,1L
KA 5KFP0921EAC

• Colore: almond cream



Robot da cucina 2,1L
KA 5KFP0921EBM

• Colore: matte black



Robot da cucina 2,1L
KA 5KFP0921ECU

• Colore: contour silver



Robot da cucina 2,1L
KA 5KFP0921EER

• Colore: empire red



Robot da cucina 2,1LL
KA 5KFP0921EOB

• Colore: onyx black



Robot da cucina 2,1LL
KA 5KFP0921EPT

• Colore: pistachio



Robot da cucina 2,1L

KA 5KFP0921EAC ..

Sfrutta al massimo la tua creatività con il robot da cucina KitchenAid da 2,1 L. Puoi preparare i tuoi pasti esplorando tante possibilità: taglia a julienne, trita, sminuzza, schiaccia, impasta, grattugia e affetta con precisione. Perfetto per provare nuove ricette e piatti internazionali.

- 2 velocità e funzione Pulse
- Potenza: 250W
- 2 anni di garanzia
- Dimensioni: 15,3 x 19,5 x 19,5 cm
- Peso: 2,96 Kg

La confezione contiene:

- Lama multifunzione a S
- Lama per impastare
- Disco per grattugiare a grana media 4 mm
- Disco per affettare julienne
- Coperchio per la conservazione
- Frusta
- Ciotola da lavoro da 2,1L
- Coperchio incernierato con tubo e pestello
- Adattatore per le lame e i dischi





Robot da cucina 3,1L
KA 5KFP1319EAC

• Colore: almond cream



Robot da cucina 3,1L
KA 5KFP1319EBM

• Colore: matte black



Robot da cucina 3,1L
KA 5KFP1319ECU

• Colore: contour silver



Robot da cucina 3,1L
KA 5KFP1319EER

• Colore: empire red



Robot da cucina 3,1L
KA 5KFP1319EOB

• Colore: onyx black



Robot da cucina 3,1L

KA 5KFP1319 ..

Food Processor ad ampia capacità da 3,1 L progettato per preparare pasti per famiglie numerose. Semplifica la preparazione di grandi quantità di alimenti. Sminuzza, taglia, trita, affetta, riduci a dadini, impasta, frulla e molto altro ancora, sempre in modo perfetto.

- 2 velocità e funzione Pulse
- Potenza: 400W
- 2 anni di garanzia
- Dimensioni: 46,4 x 22,2 x 22,2 cm
- Peso: 4,54 Kg

La confezione contiene:

- Lama multifunzione
- Lama per impastare
- Disco per grattugiare a grana fine e media
- Disco per affettare ExactSlice
- Kit per tagliare a dadini
- Coperchio per la conservazione
- Ciotola da lavoro da 3,1L
- Coperchio incernierato con tubo e pestello
- Adattatore (parte superiore e inferiore) per le lame e i dischi







Sbattitore elettrico
KA 5KHM9212EAC

- Colore: almond cream



5 413184 160364



Sbattitore elettrico
KA 5KHM9212ECU

- Colore: contour silver



5 413184 160388



Sbattitore elettrico
KA 5KHM9212EER

- Colore: empire red



5 413184 160326



Sbattitore elettrico
KA 5KHM9212EOB

- Colore: onyx black



5 413184 160340



Sbattitore elettrico
KA 5KHM9212EPT

- Colore: pistachio



8 003437 048739

Sbattitore elettrico

KA 5KHM9212 ..

Sbattitore a 9 velocità compatto e versatile. È un accessorio ideale per la tua cucina perchè ti aiuta a preparare tutto ciò che desideri, da piatti deliziosi per tutti i giorni fino a menù elaborati per quando hai ospiti.

- 9 velocità con Soft Start
- Motore CC silenzioso e potente
- Potenza: 85W
- Indicatore della velocità a LED
- Dimensioni: 15 x 23,5 x 8 cm
- Peso: 1,4 Kg

La confezione contiene:

- 2 fruste turbo in acciaio inox
- Frusta a filo
- 2 ganci impastatori
- Asta per frullare
- Custodia in cotone





Frullatore ad immersione
KA 5KHBV83EAC

- Colore: almond cream



8 003437 619472



Frullatore ad immersione
KA 5KHBV83EBM

- Colore: matte black



8 003437 619601



Frullatore ad immersione
KA 5KHBV83EDG

- Colore: charcoal grey



8 003437 619588



Frullatore ad immersione
KA 5KHBV83EER

- Colore: empire red



8 003437 619519



Frullatore ad immersione
KA 5KHBV83EOB

- Colore: onyx black



8 003437 619564

**Frullatore ad immersione
KA 5KHBV83 ..**

Frullatore a immersione impermeabile e versatile, ideale per preparare salse, zuppe, dessert e molto altro in pochissimo tempo. Leggero, comodo e potente, consente di miscelare, frullare, tritare, montare o ridurre in purea con la semplice pressione di un pulsante.

- Asta per frullare rimovibile in acciaio inox con lama a 4 punte
- Velocità variabile da 8250 a 11600 giri/min
- Potenza: 180W
- Dimensioni: 41,4 x 9 x 6,3 cm
- Peso: 0,93 Kg

La confezione contiene:

- Caraffa da 1 L con coperchio
- Frusta
- Tritatutto
- Protezione per pentole





Gancio impastatore
KA 5KSMBLSD



8 003437 646102



Gancio impastatore inox
KA 5K7SDH



5 413184 690069



Frusta piatta inox
KA 5K7SFB



5 413184 690052



Frusta piatta silicone
KA 5KFE7T



5 413184 690106



Frusta piatta
KA 5KSMBLSF



8 003437 646133



Frusta pasticceria inox
KA 5KSMPB7SS



8 003437 048814



Frusta a 6 fili
KA 5KSMBL6W



8 003437 646096



Frusta a 11 fili inox
KA 5K7EW



5 413184 690045

Gancio impastatore

KA 5KSMBLSD

Gancio impastatore per planetarie con ciotola sollevabile 5,6 e 6,6L consente di lavorare senza fatica gli impasti per pane, pizza e pasta.

- Materiale: alluminio e nylon antiaderente
- Lavabile in lavastoviglie

Gancio impastatore inox

KA 5K7SDH

Gancio impastatore per planetarie con ciotola sollevabile 6,6 e 6,9L.

- Materiale: acciaio inox
- Lavabile in lavastoviglie

Frusta piatta inox

KA 5K7SFB

Frusta piatta per planetarie con ciotola sollevabile 6,6 e 6,9L.

- Materiale: acciaio inox
- Lavabile in lavastoviglie

Frusta piatta silicone

KA 5KFE7T

Frusta piatta con rivestimento in silicone per planetarie con ciotola sollevabile 6,6 e 6,9L.

- Materiale: metallo e silicone
- Lavabile in lavastoviglie

Frusta piatta

KA 5KSMBLSF

Frusta piatta mescola ingredienti densi con questa frusta piatta dotata di rivestimento in argento per planetarie con ciotola sollevabile 5,6, 6,6 e 6,9L.

- Materiale: alluminio e rivestimento in argento
- Lavabile in lavastoviglie

Frusta pasticceria inox

KA 5KSMPB7SS

Frusta pasticceria per planetarie con ciotola sollevabile da 6,6 e 6,9L.

- Materiale: acciaio inox
- Lavabile in lavastoviglie

Frusta a 6 fili

KA 5KSMBL6W

Frusta a filo per planetarie con ciotola sollevabile 5,6 e 6,6L.

- Materiale: metallo

Frusta a 11 fili inox

KA 5K7EW

Frusta a filo per planetarie con ciotola sollevabile 6,6 e 6,9L.

- Materiale: acciaio inox
- Lavabile in lavastoviglie



Ciotola inox 5,6L
KA 5KSMB60



Ciotola inox 6,6L
KA 5KSMB70



Coperchio versatore
KA 5KSMBLPS



Ciotola inox 5,6L

KA 5KSMB60

Ciotola in acciaio inox dallo stile senza tempo con impugnatura ergonomica per planetarie con ciotola sollevabile 5,6L.

- Lavabile in lavastoviglie

Ciotola inox 6,6L

KA 5KSMB70

Ciotola in acciaio inox dal design classico, versatile e antigraffio. Per planetarie con ciotola sollevabile 6,6 L.

- Lavabile in lavastoviglie

Coperchio versatore

KA 5KSMBLPS

Coperchio versatore antispruzzo compatibile con la planetaria con ciotola sollevabile da 6,6 e 6,9 L, impedisce agli ingredienti di fuoriuscire dalla ciotola durante la miscelazione, ma consente anche di aggiungerne altri in modo ordinato.

- Materiale: plastica trasparente
- Lavabile in lavastoviglie





Gancio impastatore
KA 5K452DH



5 413184 110666



Gancio impastatore inox
KA 5KSM5THDHSS



5 413184 601225



Frusta piatta inox
KA 5KSM5THFBSS



5 413184 601218



Frusta piatta silicone
KA 5KFE5T



5 413184 403607



Frusta pasticceria inox
KA 5KSMPB5SS



8 003437 048791



Frusta pasticceria
KA 5KSMPB5W



8 003437 048777



Frusta a 6 fili
KA 5K452WW



5 413184 110673



Frusta a 6 fili inox
KA 5KSM5THWWSS



5 413184 601232

Gancio impastatore
KA 5K452DH

Progettato per l'iconica planetaria con testa reclinabile 4,3, 4,7 e 4,8L, consente di lavorare senza fatica gli impasti per pane, pizza e pasta.

- Materiale: alluminio con rivestimento antiaderente
- Lavabile in lavastoviglie

Gancio impastatore inox
KA 5KSM5THDHSS

Progettato per l'iconica planetaria con testa reclinabile 4,3, 4,7 e 4,8L, consente di lavorare senza fatica gli impasti per pane, pizza e pasta.

- Materiale: acciaio inox
- Lavabile in lavastoviglie

Frusta piatta inox
KA 5KSM5THFBSS

Frusta piatta progettata per essere inserita in modo semplice e sicuro in tutte le planetarie con testa reclinabile 4,3, 4,7 e 4,8L è l'accessorio migliore per gestire gli ingredienti pesanti.

- Materiale: acciaio inox
- Lavabile in lavastoviglie

Frusta piatta silicone
KA 5KFE5T

Frusta piatta progettata per essere inserita in modo semplice e sicuro in tutte le planetarie con testa reclinabile 4,3, 4,7 e 4,8L è l'accessorio migliore per gestire gli ingredienti come il miele.

- Materiale: metallo e silicone
- Lavabile in lavastoviglie

Frusta pasticceria inox
KA 5KSMPB5SS

Battitore pasticceria per planetaria con testa reclinabile 4,3, 4,7 e 4,8L.

- Materiale: acciaio inox
- Lavabile in lavastoviglie

Frusta pasticceria
KA 5KSMPB5W

Battitore pasticceria per planetaria con testa reclinabile 4,3, 4,7 e 4,8L.

- Materiale: alluminio con rivestimento antiaderente
- Lavabile in lavastoviglie

Frusta a 6 fili
KA 5K452WW

Frusta per planetarie con testa reclinabile 4,3, 4,7 o 4,8L, consente di montare di pastelle, panna montata o soffici meringhe.

- Materiale: acciaio inox e alluminio
- Lavabile in lavastoviglie

Frusta a 6 fili inox
KA 5KSM5THWWSS

Frusta per planetarie con testa reclinabile 4,3, 4,7 o 4,8L, consente di montare anche gli ingredienti più difficili, senza difficoltà.

- Materiale: acciaio inox
- Lavabile in lavastoviglie



Coperchio versatore
KA 5KSMTHPS



8 1003437 048326

Coperchio versatore

KA 5KSMTHPS

Coperchio versatore antispruzzo compatibile con planetaria con testa reclinabile 4,3, 4,7 o 4,8 L, impedisce agli ingredienti di fuoriuscire dalla ciotola durante la miscelazione, ma consente anche di aggiungerne altri in modo ordinato.

- Materiale: plastica trasparente
- Lavabile in lavastoviglie





Ciotola vetro 4,7L

KA 5KSM5GB

- Finitura: vetro trasparente



5 413184 410384



Ciotola acciaio inox 4,8L

KA 5KSM5SSBHM

- Finitura: aeffetto martellato



5 413184 603847



Ciotola acciaio inox 4,8L

KA 5KSM5SSBRB

- Colore: nero opaco



8 003437 045325



Ciotola acciaio inox 4,8L

KA 5KSM5SSBRC

- Colore: rame



8 003437 045356

Ciotola vetro 4,7L

KA 5KSM5GB

Ciotola in vetro graduata con coperchio per planetarie con testa reclinabile di medie dimensioni. Dona alla tua planetaria un nuovo look con questa ciotola in vetro KitchenAid da 4,7 L, moderna e trasparente, dotata di un pratico coperchio. È resistente alle temperature.

- Utilizzabile in microonde
- Lavabile in lavastoviglie

Ciotola acciaio inox 4,8L

KA 5KSM5SSBHM

Compatibile con planetarie con testa reclinabile 4,3, 4,7 e 4,8 L.

- Impugnatura ergonomica
- Finitura: aeffetto martellato
- Lavabile in lavastoviglie

Ciotola acciaio inox 4,8L

KA 5KSM5SSBRB

Compatibile con planetarie con testa reclinabile 4,3, 4,7 e 4,8 L

- Impugnatura ergonomica
- Colore: nero opaco
- Lavabile in lavastoviglie

Ciotola acciaio inox 4,8L

KA 5KSM5SSBRB

Compatibile con le planetarie con testa reclinabile 4,3 L e 4,8 L.

- Impugnatura ergonomica
- Colore: rame
- Lavabile in lavastoviglie





Ciotola acciaio inox 4,8L
KA 5KSM5SSBRG

- Colore: oro



Ciotola ceramica 4,7L
KA 5KSM2CB5BL

- Colore: bare trees



Ciotola ceramica 4,7L
KA 5KSM2CB5LB

- Colore: spring leaves



Ciotola ceramica 4,7L
KA 5KSM2CB5LS

- Colore: black studded



Ciotola ceramica 4,7L
KA 5KSM2CB5MR

- Colore: meringue



Ciotola acciaio inox 4,8L

KA 5KSM5SSBRG

Compatibile con planetarie con testa reclinabile 4,3, 4,7 e 4,8 L.

- Impugnatura ergonomica
- Colore: oro
- Lavabile in lavastoviglie

Ciotola ceramica 4,7L

KA 5KSM2CB5BL

Compatibile con planetarie con testa reclinabile 4,3, 4,7 e 4,8 L.

- Impugnatura ergonomica
- Colore: bare trees
- Lavabile in lavastoviglie
- Utilizzabile in microonde
- Utilizzabile in forno fino a 240 °C

Ciotola ceramica 4,7L

KA 5KSM2CB5LB

Compatibile con planetarie con testa reclinabile 4,3, 4,7 e 4,8 L.

- Colore: spring leaves
- Lavabile in lavastoviglie
- Utilizzabile in microonde
- Utilizzabile in forno fino a 240 °C

Ciotola ceramica 4,7L

KA 5KSM2CB5LS

Compatibile con planetarie con testa reclinabile 4,3, 4,7 e 4,8 L.

- Colore: black studded
- Lavabile in lavastoviglie
- Utilizzabile in microonde
- Utilizzabile in forno fino a 240 °C

Ciotola ceramica 4,7L

KA 5KSM2CB5MR

Compatibile con planetarie con testa reclinabile 4,3, 4,7 e 4,8 L.

- Colore: meringue
- Lavabile in lavastoviglie
- Utilizzabile in microonde
- Utilizzabile in forno fino a 240 °C



Torna all'indice del catalogo

Visita il sito kunzigroup.com



bamix[®] of Switzerland

Visita il sito: www.bamix.it

Visita la pagina [@bamixitalia](#) sui social



BAMIX





bamix[®]
of Switzerland

Nato in Svizzera più di 60 anni fa, bamix[®] è ad oggi l'unico mixer ad immersione riparabile.

Il frullatore bamix[®] è tutt'ora prodotto a Mettlen, nel cantone di Turgovia, e si distingue anche per il rinomato made in Switzerland 100%. La famosa precisione svizzera, sinonimo di affidabilità rende bamix[®] un prodotto unico nel suo genere che dura tutta la vita e che accompagna ogni tua ricetta.

Nei primi anni Cinquanta, l'ingegnere svizzero M. Roger Perrinjaquet inventò il primo frullatore a immersione e lo chiamò bamix[®], acronimo di battere e mixare.

Da allora bamix[®] è entrato a far parte di milioni di cucine e, grazie alla sua multifunzionalità, è diventato un utensile da cucina essenziale ed uno dei robot da cucina di maggior successo nel suo genere.

Ancor oggi, dove il sano e l'alta qualità hanno preso il sopravvento, bamix[®] si distingue come un efficace aiuto in cucina, esattamente come negli anni cinquanta, quando semplicità e velocità erano importanti.

bamix[®] non pone limiti alla creatività e alla libertà di ogni sperimentazione, vi segue sempre!

Distribuito in Italia da:

 **KÜNZI**
PROUD. FAMILY. COMPANY. Since 1936



ORIGINALE E UNICO

Da oltre 60 anni bamix® conquista le cucine di tutto il mondo. Ideato dall'inventore svizzero Roger Perrinjaquet, il primo bamix® è stato venduto nel 1954 e da allora l'apparecchio è diventato il compagno di fiducia degli amanti del cibo in tutto il mondo. Ogni anno, nello stabilimento della ESGE AG di Mettlen, in Svizzera, vengono prodotti circa 400.000 esemplari.

100% MADE IN SWITZERLAND

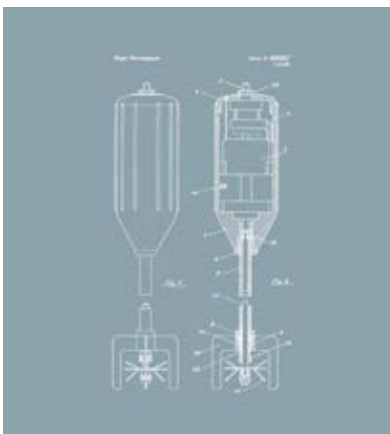

L'unico marchio che offre qualità e durata per oltre 25 anni di utilizzo e implementa fin dall'inizio l'idea di sostenibilità. La famosa precisione svizzera, sinonimo di affidabilità, rende bamix® un prodotto unico nel suo genere che dura tutta la vita e che accompagna ogni ricetta.

L'unico marchio in grado di offrire la promessa di una **GARANZIA A VITA** sul motore, incentivando i clienti all'acquisto di un articolo da conservare per un'intera generazione.





GLI UTILIZZI

Il primo robot ad immersione in grado di:

Montare

Sminuzzare

Frullare

Mixare

Emulsionare

Impastare

Tritare (anche il ghiaccio)

tutto in meno di un minuto!

IL RICETTARIO



Book bamix
K- BOOK BX



8 021543 021248

Book bamix
K- BOOK BX

60 ricette per una cucina creativa con bamix®, l'unico frullatore a immersione che non pone limiti alla creatività e alla libertà di ogni sperimentazione, vi segue sempre in ogni ricetta.

Da quando bamix® è entrato a far parte di milioni di case, grazie alla sua multifunzionalità, è diventato uno strumento essenziale ed uno dei robot da cucina di maggior successo nel suo genere. È l'unico mixer ad immersione riparabile e il suo motore è garantito a vita.

Come montare

Appoggiare il bamix® sul fondo del bicchiere e, tenendolo leggermente inclinato, alzarlo lungo la parete del contenitore. Quando il composto non aumenterà più di volume, riposizionarlo sul fondo e ripetere fino al raggiungimento della consistenza desiderata.

Come frullare

Rotare lentamente il polso impugnando bamix®, alzandolo lievemente, farlo ricadere sul composto. Non serve schiacciare o battere. La grana della macinatura dipende dal tempo di utilizzo.

Come mixare

Immergere il bamix® lievemente inclinato nel composto da mixare, accenderlo e ruotare molto lentamente. La lama farà il suo lavoro, per questo non serve forza. Spegnerlo prima di estrarlo dal cibo per evitare schizzi.

Come tritare alimenti congelati

Scegliere la lama multiuso. Prendere un contenitore alto e stretto. Azionare bamix® a velocità 2. Usare bamix® come fosse un pestello e pigiare con forza sugli alimenti con movimenti brevi e ripetuti dal basso verso l'alto.



bamix® Cordless

BX CL RD

• Colore rosso



bamix® Cordless

BX CL RD

Nuova generazione di frullatori ad immersione senza fili, con batteria integrata e ricarica rapida, in grado di lavorare fino a 20 minuti.

- 2 livelli di velocità:
 - Step 1: 8.000 giri al minuto
 - Step 2: 13.000 giri al minuto
- Indicatore dello stato della batteria tramite LED
- Batteria estraibile agli ioni di Litio
- Compatibile con tutti gli accessori
- Potenza motore: 200W
- Lunghezza asta: 14 cm
- Garanzia bamix® Cordless: 5 anni sul prodotto, 2 anni sulla batteria

La confezione contiene:

- bamix® Cordless Standard
- Lama multiuso
- Disco piatto
- Disco forato
- Postazione di ricarica batterie





bamix® Cordless Plus

BX CLPL BK

- Colore nero



7 610497 621485



bamix® Cordless Plus

BX CLPL RD

- Colore rosso



7 610497 621508



bamix® Cordless Plus

BX CLPL WH

- Colore bianco



7 610497 621492

bamix® Cordless Plus

BX CLPL ..

Nuova generazione di frullatori ad immersione senza fili, con batteria integrata e ricarica rapida, in grado di lavorare fino a 20 minuti. Disponibili in 3 colori diversi.

- 3 livelli di velocità:
 - Step 1: 8.000 giri al minuto
 - Step 2: 14.000 giri al minuto
 - Booster: 15.000 giri al minuto
- Indicatore dello stato della batteria tramite LED
- Batteria estraibile agli ioni di Litio
- Compatibile con tutti gli accessori
- Potenza motore: 200W
- Lunghezza asta: 14 cm
- Garanzia bamix® Cordless: 5 anni sul prodotto, 2 anni sulla batteria

La confezione contiene:

- bamix® Cordless Plus
- Lama multiuso
- Disco piatto
- Disco forato
- Postazione di ricarica batterie





bamix® Cordless Plus

BX 1121.501

- Colore nero
- Con due batterie



7 610497 623137



bamix® Cordless Plus

BX 1121.503

- Colore rosso
- Con due batterie



7 610497 623151

bamix® Cordless Plus

BX CLPL ..

Nuova generazione di frullatori ad immersione senza fili, con batteria integrata e ricarica rapida, in grado di lavorare fino a 20 minuti. Disponibili in 3 colori diversi.

- 3 livelli di velocità:
 - Step 1: 8.000 giri al minuto
 - Step 2: 14.000 giri al minuto
 - Booster: 15.000 giri al minuto
- Indicatore dello stato della batteria tramite LED
- Batteria estraibile agli ioni di Litio
- Compatibile con tutti gli accessori
- Potenza motore: 200W
- Lunghezza asta: 14 cm
- Garanzia bamix® Cordless: 5 anni sul prodotto, 2 anni sulla batteria

La confezione contiene:

- bamix® Cordless Plus
- Lama multiuso
- Disco piatto
- Disco forato
- Postazione di ricarica batterie
- 2 batterie



bamix® Cordless Pro

BX CLPR BK

- Colore nero



7 610497 621546



bamix® Cordless Pro

BX CLPR RD

- Colore rosso



7 610497 621560



bamix® Cordless Pro

BX CLPR WH

- Colore bianco



7 610497 621553

bamix® Cordless Pro

BX CLPR..

Nuova generazione di frullatori ad immersione senza fili, con batteria integrata e ricarica rapida, in grado di lavorare fino a 20 minuti. Disponibili in 3 colori diversi.

- 3 livelli di velocità:
 - Step 1: 8.000 giri al minuto
 - Step 2: 14.000 giri al minuto
 - Booster: 15.500 giri al minuto
- Indicatore dello stato della batteria tramite LED
- Batteria estraibile agli ioni di Litio
- Compatibile con tutti gli accessori
- Potenza motore: 200W
- Lunghezza asta: 22,5 cm
- Garanzia bamix® Cordless: 5 anni sul prodotto, 2 anni sulla batteria

La confezione contiene:

- bamix® Cordless Pro
- Lama multiuso
- Disco piatto
- Disco forato
- Postazione di ricarica batterie



Caricatore per Cordless

BX 3101.001

- Colore nero



7 610497 622093



Caricatore per Cordless

BX 3101.002

- Colore bianco



7 610497 622109



Caricatore per Cordless

BX 3101.003

- Colore rosso



7 610497 622116



Batteria per Cordless

BX 3100.001

- Colore nero



7 610497 622062



Batteria per Cordless

BX 3100.002

- Colore bianco



7 610497 622079



Batteria per Cordless

BX 3100.003

- Colore rosso



7 610497 622086

Caricatore per Cordless

BX 3101 ..

Questo caricatore dal design moderno e lussuoso consente di ricaricare bamix® Cordless in pochissimo tempo.

- Compatibile con tutta la serie Cordless

Batteria per Cordless

BX 3100 ..

Batteria agli ioni di Litio per bamix® Cordless, consente un utilizzo fino a 20 minuti senza bisogno di collegarsi alla corrente di casa.

- Compatibile con tutta la serie Cordless
- Garanzia bamix® Cordless: 5 anni sul prodotto, 2 anni sulla batteria



bamix® Mono Red

BX 1020.K-001

• Colore rosso



7 610497 617891



bamix® Mono Black

BX 1020.K-002

• Colore nero



7 610497 617907



bamix® Mono Cream

BX 1020.K-003

• Colore crema



7 610497 617914



bamix® Mono è stato concepito per essere versatile e comodo da impugnare. Materiale di prima qualità e splendide finiture.

bamix® Mono

BX 1020.K

Precisione svizzera in un piccolo robot da cucina.

- Lama multiuso
- Disco piatto
- Disco forato
- Supporto da muro nero
- Bicchiere in tritan da 600 ml
- Potenza motore: 160W
- Motore AC
- Doppio isolamento
- Lunghezza asta: 14 cm
- Filo liscio



bamix® SwissLine Red

BX SL RD

- Colore rosso



bamix® SwissLine Silver

BX SL SV

- Colore argento



bamix® SwissLine Black

BX SL BK

- Colore nero



bamix® SwissLine White

BX SL WH

- Colore bianco



bamix® SwissLine Cream

BX SL CR

- Colore crema



bamix® SwissLine offre performance straordinarie. Grazie ai suoi diversi accessori può essere utilizzato in modo multifunzionale. Colori brillanti per un look accattivante.

bamix® Swissline

BX SL ..

Swissline, precisione svizzera in un piccolo robot da cucina.

- Lama multiuso
- Frusta
- Mixer
- Supporto da banco
- Caraffa da 1 Lt
- Processor (senza Powder disc)
- Potenza motore: 200W
- Motore AC
- Doppio isolamento
- Lunghezza asta: 14 cm



bamix® SwissLine Mango
BX SL MA

- Colore mango



bamix® SwissLine Purple
BX SL PU

- Colore viola



bamix® SwissLine Lime
BX SL GR

- Colore lime



bamix SwissLine

BX SL ..

SwissLine, precisione svizzera in un piccolo robot da cucina.

- Lama multiuso
- Frusta
- Mixer
- Supporto da banco
- Caraffa da 1 Lt
- Processor (senza Powder disc)
- Potenza motore: 200W
- Motore AC
- Doppio isolamento
- Lunghezza asta: 14 cm



bamix® SwissLine Yellow
BX SL YL

- Colore giallo







bamix Superbox
BX SB BK

- Colore nero



7 610497 601777



bamix Superbox
BX SB PU

- Colore purple



7 610497 605881



bamix Superbox
BX SB RD

- Colore rosso



7 610497 605478

bamix® Superbox è un pacchetto full optional. È il modello più completo e possiede tutti gli accessori.

bamix Superbox

BX SB ..

Superbox, la confezione regalo più completa.

- Lama multiuso
- Disco piatto
- Disco forato
- Lama per carne e verdura
- Supporto da banco
- Caraffa da 1 Lt
- SliceSy nero
- Processor (con Powder disc)
- Potenza motore: 200W
- Motore AC
- Doppio isolamento
- Lunghezza asta: 14 cm





bamix[®] BBQ

BX BBQ

- Colore nero



Una combinazione di accessori esclusivi per i fan della griglia.

bamix[®] Barbecue

BX BBQ

Robot da cucina bamix BBQ:

- Potenza motore: 200W
- Motore AC
- Doppio isolamento
- Lunghezza asta: 14 cm

La confezione contiene:

- Lama multiuso
- Disco piatto
- Disco forato
- Lama per carne e verdura
- Processor (con Powder disc)
- Supporto da banco piccolo
- Bicchiere 400 ml
- Bicchiere 600 ml
- Grembiule da cucina
- Ricettario





bamix® Baking

BX BAKE

• Colore crema



7 610497 608653

Una combinazione di accessori esclusivi per i fan della pasticceria dolce e salata.

bamix® Baking

BX BAKE

Robot da cucina bamix Baking:

- Potenza motore: 200W
- Motore AC
- Doppio isolamento
- Lunghezza asta: 14 cm

La confezione contiene:

- Lama multiuso
- Disco piatto
- Disco forato
- Lama per carne e verdura
- SliceSy
- Processor (con Powder disc)
- Supporto da banco grande
- Bicchiere 400 ml
- Bicchiere 600 ml
- Caraffa 1 Lt
- Ricettario





bamix® Gastro S 200 Bianco

BX M200 WH

- Colore bianco



7 610497 616603

bamix® Gastro S 200 Bianco

BX M200 WH

Mono, precisione svizzera in un piccolo robot da cucina.

- Lama multiuso
- Disco piatto
- Disco forato
- Supporto da muro
- Potenza motore: 200W
- Motore AC
- Velocità: 12.000 giri/minuto
17.000 giri/minuto
- Lunghezza asta: 14 cm

bamix® Gastro M 200 Bianco

BX G200

Gastro, la versione professionale del piccolo robot da cucina.

- Lama multiuso
- Disco piatto
- Disco forato
- Supporto da muro
- Potenza motore: 200W
- Motore AC
- Velocità: 12.000 giri/minuto
17.000 giri/minuto
- Lunghezza asta: 19 cm



bamix® Gastro M 200 Bianco

BX G200

- Colore bianco



7 610497 600121

bamix® Gastro L 350 Bianco

BX G350

- Colore bianco



7 610497 600978

bamix® Gastro L 350 Bianco

BX G350

Gastro, la versione professionale più potente del piccolo robot da cucina.

- Lama multiuso
- Disco piatto
- Disco forato
- Supporto da muro
- Potenza motore: 350W
- Motore AC
- Velocità: 18.000 giri/minuto
22.000 giri/minuto
- Lunghezza asta: 28,7 cm



bamix® Gastro S 200 Nero

BX M200 BK

- Colore nero



7 610497 608660



bamix® Gastro M 200 Nero

BX G200 BK

- Colore nero



7 640497 608674

bamix® Gastro L 350 Nero

BX G350 BK

- Colore nero



7 610497 608684

bamix® Gastro S 200 Nero

BX M200 BK

Mono, precisione svizzera in un piccolo robot da cucina.

- Lama multiuso
- Disco piatto
- Disco forato
- Supporto da muro
- Potenza motore: 200W
- Motore AC
- Velocità: 12.000 giri/minuto
17.000 giri/minuto
- Lunghezza asta: 14 cm

bamix® Gastro M 200 Nero

BX G200 BK

Gastro, la versione professionale del piccolo robot da cucina.

- Lama multiuso
- Disco piatto
- Disco forato
- Supporto da muro
- Potenza motore: 200W
- Motore AC
- Velocità: 12.000 giri/minuto
17.000 giri/minuto
- Lunghezza asta: 19 cm

bamix® Gastro L 350 Nero

BX G350 BK

Gastro, la versione professionale più potente del piccolo robot da cucina.

- Lama multiuso
- Disco piatto
- Disco forato
- Supporto da muro
- Potenza motore: 350W
- Motore AC
- Velocità: 18.000 giri/minuto
22.000 giri/minuto
- Lunghezza asta: 28,7 cm

La versatilità di bamix vi consentirà di utilizzarlo sempre, per ogni ricetta. Quattro lame intercambiabili per riuscire in ogni impresa!



Lama multiuso

BX 460.050

• Confezione in blister



Lama per carne e verdura

BX MEAT



Lama per carne e verdura

BX 460.053

• Confezione in blister



Disco Forato

BX WHISK



Disco Forato

BX 460.052

• Confezione in blister



Disco Piatto

BX 460.051

• Confezione in blister



Lama multiuso

BX 460.050

La lama universale di bamix®. Tritura, taglia e mescola tutto anche cibi congelati ed i cubetti di ghiaccio. Si utilizza direttamente nelle pentole sui fornelli senza la necessità di altri contenitori.

Per: minestre, creme, pesto, marmellate, gelato, frullati, frappé, pasta per pizza, impasti dolci...



Lama per carne e verdura

BX MEAT

Lama per sminuzzare, tritare e omogeneizzare carne e pesce e per tritare le verdure fibrose e filamentose.

Per: carne cruda o cotta, pesce crudo o cotto, verdure filamentose...



Disco Forato

BX WHISK

Ideale per preparazioni cremose e dense. Emulsiona condimenti, creme, pastella per crêpes, omelette e pastella. Frulla la purea e monta in pochi istanti la maionese. Mixa i cocktail. Per: maionese, purea di patate, cocktail, budini, crème caramel, crêpes...



Disco Piatto

BX 460.051

Ideale per tutto ciò che deve essere leggero, soffice e omogeneo. Monta panna e latte scremato, albumi, mousse. Emulsiona salse, creme e frappé.

Per: spume, panna, cappuccino, mousse di cioccolato, zabaione, tiramisù, albumi a neve, besciamella, frappé...





SliceSy®
BX 1500.003

• Colore nero



Processor
BX 3001.001

• Colore nero



SliceSy®
BX 1500.003

Da oggi potete anche affettare, grattugiare e tagliare a julienne verdura, frutta, formaggio e altro con l'aiuto del vostro bamix®. Adatto ai bamix® con almeno 180W di potenza.

Processor
BX 3001.001

Macinino per polverizzare adatto a tutti i bamix®, trita ingredienti secchi come erbe aromatiche, pane e cereali. Macina zucchero, spezie, cioccolato, formaggi stagionati e verdure essiccate.

- Confezione appendibile
- Capacità: 100 ml



Processor

BX 440.010

- Confezione appendibile



7 610497 600091



Powder Disc

BX 440.050

- Confezione appendibile



7 610497 613442



Set 2 Bicchieri in Tritan

BX 450.050

- Capacità: 400 ml + 600 ml



7 610497 613459



Set 2 Bicchieri in vetro

BX 790.109

- Capacità: 400 ml + 600 ml



7 610497 615255



Brocca in Tritan

BX 790.006

- Capacità: 900 ml



7 610497 601005

Processor

BX 440.010

Macinino per polverizzare adatto a tutti i bamix®, trita ingredienti secchi come erbe aromatiche, pane e cereali. Macina zucchero, spezie, cioccolato, formaggi stagionati e verdure essiccate.

- Capacità: 100 ml

Powder Disc

BX 440.050

Viene utilizzato in combinazione con il PROCESSOR per macinare il cibo in polveri fini. Utilizzare per macinare il caffè, erbe aromatiche, spezie, vaniglia, pepe, e molti alimenti secchi.

Set 2 Bicchieri in Tritan

BX 450.050

Set due bicchieri trasparenti graduati con coperchio.

- Materiale: Tritan
- Antiurto
- Resistente fino a +150°C
- Adatto al microonde
- Adatto al congelatore
- Adatto alla lavastoviglie
- Capacità: 400 ml + 600 ml

Set 2 Bicchieri in vetro

BX 790.109

Set di bicchieri in vetro borosilicato sostenibile ed ecologico, non assorbono odori, macchie o residui. Sono resistenti agli shock termici. Coperchi di plastica (BPA Free). Bicchiere grande con Ø 8,5 cm e bicchiere piccolo con Ø 6,5 cm.

- Adatti al microonde
- Adatti a frigorifero
- Adatti al congelatore
- Adatti alla lavastoviglie
- Capacità: 400 ml + 600 ml

Brocca in Tritan

BX 790.006

Brocca con beccuccio, manico e coperchio di plastica (BPA Free).

- Materiale: Tritan
- Antiurto
- Resistente fino a +150°C
- Adatto al microonde
- Adatto al congelatore
- Adatto alla lavastoviglie
- Capacità: 900 ml



Torna all'indice del catalogo

Visita il sito kunzigroup.com



Visita il sito www.vitamixitalia.it

Visita la pagina @vitamixitalia sui social



VITAMIX





Attiva ormai da quattro generazioni, Vitamix è un'azienda a conduzione familiare con sede a Cleveland, nell'Ohio. Fulgido esempio tra le storie di successo americane, Vitamix nasce nel 1921, anno in cui il fondatore William "Papà" Barnard cominciò a girare per la nazione vendendo moderni elettrodomestici da cucina.

Barnard ebbe il suo primo incontro con il frullatore nel 1937, cogliendone subito l'importanza nella preparazione di cibi sani e prelibati in maniera facile e veloce.

Dopo la messa in onda della prima televendita nazionale, nel 1949, le vendite dell'azienda crebbero esponenzialmente, facendo di Vitamix il produttore di frullatori per antonomasia.

Oggi gli apparecchi Vitamix fanno bella mostra di sé in centinaia di migliaia di case in tutto il mondo, ma anche nelle cucine professionali dei ristoranti più esclusivi e delle catene più diffuse.

Vitamix offre qualità e resistenza di categoria superiore. I componenti di Vitamix, tutti di prim'ordine, vengono attentamente selezionati in virtù della loro eccellente qualità e una volta assemblati, non a caso, danno vita al frullatore più affidabile del mondo. Forte di una qualità commerciale e di una progettazione ingegneristica senza rivali, Vitamix dura per decenni.

Estremamente versatile, Vitamix permette di preparare frullati, zuppe, sorbetti, gelati e molto altro ancora, spaziando dalla colazione alla cena.

Distribuito in Italia da:





Vitamix è in grado realizzare gelati in pochi secondi e preparare zuppe calde a partire da ingredienti freddi in soli 5 minuti; è ideale per gustare bevande calde a base di latte, fondute, creme e salse e inoltre consente di macinare chicchi di caffè ed erbe aromatiche, realizzare farina da frutta secca e cereali, è perfetto per preparare il burro d'arachidi, ma anche per sminuzzare, ridurre in purea, miscelare impasti e pastelle, senza dimenticare freschi frullati a base di frutta e verdura.

**VITAMIX È DIVERSO
DA QUALSIASI
FRULLATORE,
CENTRIFUGA O
ELETTRODOMESTICO
DA CUCINA, PERCHÉ
RIUNISCE 10
APPARECCHI IN UNO!**

Le caratteristiche che distinguono Vitamix da un frullatore standard sono principalmente la potenza e la velocità; le sue lame in acciaio inox temprato effettuano 26.000 giri al minuto, pari a oltre 430 giri al secondo, ovvero 386 KMH.

Il motore ha una potenza di 2 CV e un'innovativa tecnologia che evita il surriscaldamento: questi apparecchi sono progettati per durare, indipendentemente dal carico di lavoro a cui sono sottoposti.

Ecco perché è già stato scelto da oltre 89.000 ristoranti e caffetterie in tutto il mondo. E non c'è da stupirsi se il settore della ristorazione lo ha eletto per quattro anni di fila il miglior prodotto della categoria.



Molto più di un frullatore!



PASSIONE

STRUMENTI PROFESSIONALI PER RISULTATI PROFESSIONALI

Vitamix è uno strumento indispensabile per i professionisti e non, per gli amanti della cucina o più semplicemente per chi sceglie di condurre una vita sana, un aiuto concreto che semplifica la vita quotidiana. Ecco perché si può trovare Vitamix nei ristoranti e nelle cucine di tutto il mondo. Apprezzato dai professionisti, permette di esprimere a pieno la propria creatività, sperimentare tecniche avanzate in piatti complessi o semplici cocktails.

VERSATILITÀ

COMANDI SEMPLICI

I comandi di facile utilizzo rendono più semplici anche le ricette più elaborate, per scegliere di regolare manualmente la velocità o preferire un programma preimpostato. I nuovi timer integrati permettono di monitorare il tempo di preparazione e di evitare di lavorare troppo i cibi. Inoltre è dotato di funzione Pulse per una gestione controllata della potenza.

ZUPPA CALDA IN UN ATTIMO

I motori del Vitamix sono progettati per miscelare zuppe e salse da ingredienti crudi, pronti per essere gustati caldi in sei minuti. Il riscaldamento e la cottura dei cibi non avviene tramite resistenza termica ma con la sola frizione delle lame che rilasciano calore all'interno del boccale.



FACILE CONTROLLO DELLA VELOCITÀ

Il controllo preciso della velocità consente di regolare la lavorazione e la consistenza di qualsiasi preparazione, dal trito per il soffritto fino alle creme più vellutate. Il tasto Pulse permette di gestire a impulsi la miscelatura.

PROGRAMMI PREIMPOSTATI

Fino a cinque impostazioni preprogrammate consentono di realizzare automaticamente: smoothies e succhi di frutta, zuppe e creme calde, gelati e sorbetti, condimenti e salse.

SELETTORE DI VELOCITÀ

Dieci velocità variabili consentono di perfezionare la consistenza con la massima precisione.



MISCELAZIONI ORDINATE

La forma del boccale Vitamix è progettata in modo da creare un vortice straordinariamente controllato, che riporta sistematicamente gli ingredienti verso le lame per miscelare in modo più veloce e omogeneo.

MOTORE A BASSA GENERAZIONE DI CALORE

Il motore con la sua tecnologia è in grado di mantenere bassa la temperatura per erogare costantemente in modo uniforme la potenza necessaria a lavorare qualsiasi ingrediente.



LAME TEMPRATE IN ACCIAIO INOX

Le lame in acciaio inox sono progettate in modo da lavorare gli ingredienti più duri e resistere nel tempo per ottenere gli stessi risultati di qualità.

SISTEMA DI AZIONAMENTO IN METALLO

Vitamix utilizza un sistema di azionamento in metallo per collegare la caraffa alla base motore, per miscele migliori e durata maggiore.

Test indipendenti dimostrano che Vitamix® si distingue dagli altri frullatori perchè rompe le pareti cellulari degli alimenti miscelati. Ciò è possibile attraverso la potenza del motore, alla precisione di miscelazione e alla versatilità del gruppo lame. Risultati da assaggiare: consistenze costantemente lisce e miscele intensamente saporite.

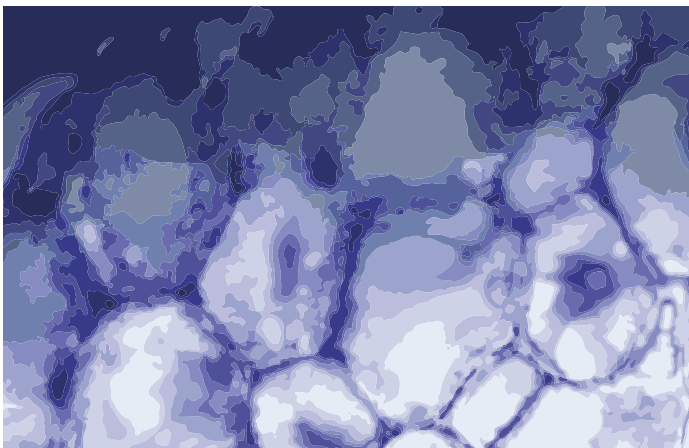

PRIMA DI AVERE USATO VITAMIX®

Struttura cellulare intatta

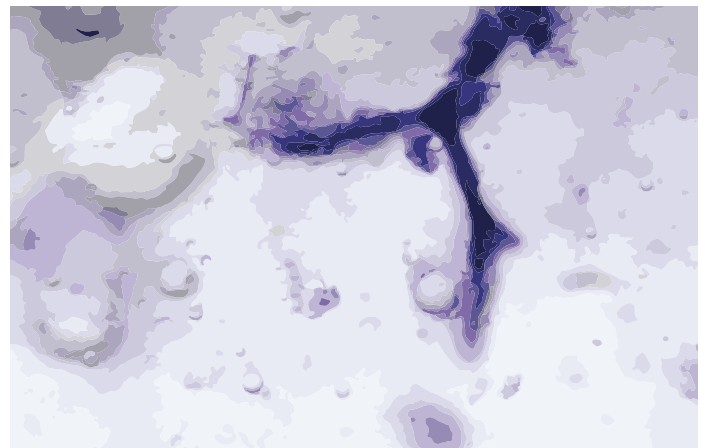

DOPO AVERE USATO VITAMIX®

Rottura delle cellule



LAME MIGLIORI PER MISCELAZIONI MIGLIORI

Le lame attentamente progettate riescono a lavorare anche gli ingredienti più duri. Ci avvaliamo di lame in acciaio inox per aeronautica. Tali lame vengono poi temprate, smaltate e tagliate attentamente al laser lungo la venatura del metallo. Ogni lama presenta un'area di superficie precisa con un bordo arrotondato e un angolo specifico che genera un'azione simultanea di taglio e sminuzzamento nel frullatore.

DENTRO IL BOCCALE

Ogni angolo del contenitore Vitamix è progettato per creare un vortice che spinge sistematicamente gli ingredienti sulle lame per ottenere miscele, texture uniche e ingredienti micronizzati in ogni particella.



PRATICI ACCESSORI

Con Vitamix si possono realizzare davvero tante preparazioni dalle più semplici alle più complesse. E tutto questo grazie ai molteplici accessori. Bicchieri per creare singoli succhi o frullati da portare con sé ovunque, ciotole più piccole per miscelare piccole porzioni di cibo come salse e condimenti, omogeneizzati, grattugiare formaggio e tanto altro ancora.

FACILE DA USARE, FACILE DA PULIRE

Vitamix ha un sistema autopulente, basta versare dell'acqua calda e una goccia di sapone per stoviglie nel boccale e frullare alla massima velocità. In meno di 60 secondi, il frullatore sarà pulito, senza bisogno di smontare nulla.



IL BOCCALE

Non occorre un accessorio diverso per ogni ricetta. Con il selettore di velocità e l'uso occasionale del tamper, si potranno realizzare centinaia di ricette con un solo boccale, senza la necessità di tanti componenti da pulire e conservare.

TECNOLOGIA SELF-DETECT™ e INTERLOCK

Vitamix Ascent™ è dotato di una nuova tecnologia Self-Detect per rilevare il contenitore e regolarne autonomamente le impostazioni e i tempi di miscelazione. L'innovativo sistema di Interlock del coperchio per la massima sicurezza e la connettività wireless e molte altre caratteristiche rendono il tuo Power Blender l'unico al mondo. Connettività wireless che consente al frullatore di evolversi, mentre la tecnologia di interblocco impedisce alla macchina di funzionare se il coperchio o il boccale non sono fissati.

I NOSTRI RICONSCIMENTI

Gli apparecchi per uso domestico e commerciale di Vitamix hanno ricevuto numerosi riconoscimenti. Da quelli per la tecnologia innovativa a quelli per il design all'avanguardia, ne contiamo più di 20, sia nazionali che internazionali.



IL NOSTRO RICETTARIO



AFFIDABILITÀ

Vitamix può affrontare carichi di lavoro intensivi giorno dopo giorno, grazie all'eccellente qualità dei suoi componenti. Perché quando l'intero sistema lavora senza sforzo eccessivo, la durata nel tempo è assicurata.



GARANZIA

Vitamix riconosce gli stessi anni di garanzia sia sul motore che sugli accessori venduti nella stessa confezione.

- **10 anni** di garanzia sui modelli Vitamix Ascent
- **7 anni** di garanzia sul modello Vitamix Explorian E320
- **5 anni** di garanzia sul modello Vitamix Explorian E310

Solo su prodotti acquistati presso i rivenditori autorizzati in Italia

Book Vitamix K-BOOK VTX

Vitamix®, il Power Blender più venduto negli Stati Uniti è arrivato in Italia! Un libro di benvenuto per celebrare il suo ingresso nelle cucine italiane con più di 100 ricette e idee creative, per realizzare passo per passo un menù completo dalla colazione al dessert con: latte vegetale, smoothie, succhi, burro, impasti, farine integrali, salse, vellutate, mousse, gelati, sorbetti e tanto altro ancora.





Vitamix Ascent 2300i
VTX A2300 BK

- Colore: nero



0 703113 653346



Vitamix Ascent 2300i
VTX A2300 GY

- Colore: grigio



0 703113 653377



Vitamix Ascent 2300i
VTX A2300 RD

- Colore: rosso



0 703113 653360



Vitamix Ascent 2300i
VTX A2300 WH

- Colore: bianco



0 703113 653353

Vitamix Ascent 2300i

VTX A2300..

Col suo aspetto slanciato ed elegante da ogni angolazione, il frullatore Vitamix® A2300i è dotato di controllo variabile della velocità e funzione a impulsi per creare qualsiasi consistenza. Offre molte nuove pratiche funzioni, tra cui un timer digitale incorporato per aiutarti a monitorare tutte le miscele e a ottenere risultati perfetti ogni volta. Compatibile con la nuovissima famiglia di boccali Self-Detect, che consente di preparare grandi quantità di ricette con una singola macchina, per conservarle, servirle o portarle con sé.

Tecnologia SELF-DETECT™: la connettività wireless consente al frullatore di evolversi, mentre la tecnologia di interblocco impedisce alla macchina di funzionare se il coperchio o il boccale non sono fissati.

Il controllo variabile della velocità ti consente di affinare tutte le consistenze, dalle salse a pezzettoni alle passate più lisce. Un timer digitale incorporato ti aiuta a evitare di lavorare troppo o troppo poco le tue ricette, indicando da quanto tempo la tua miscela è in lavorazione.

- Colore: nero, grigio, rosso, bianco
- Uso domestico
- Tasto funzione Pulse con accensione e spegnimento per tritare gli ingredienti e per miscelare le preparazioni rapidamente
- Valori nominali elettrici: 220-240 V, 50-60 Hz, 1200-1400 W
- Potenza motore: 2.3 CV (1691,65 watt)
- Capacità di miscelazione reale: 2 litri (64oz)
- Velocità totalmente regolabile
- Timer digitale incorporato
- Lame in acciaio inox tagliate a laser
- 10 anni di garanzia
- Dimensioni: 27,94 x 20,32 x 43,18 cm
- Lunghezza cavo: 1 m
- Peso: 6,93 Kg
- Produttore: Vitamix - Cleveland, Ohio USA

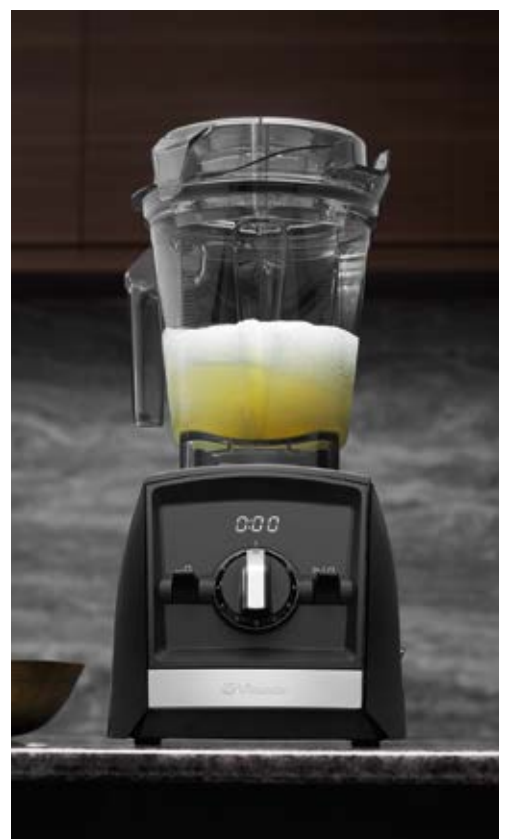



Ascent 2500i
VTX A2500 BK

- Colore: nero



0 703113 631887



Ascent 2500i
VTX A2500 GY

- Colore: grigio



0 703113 631917



Ascent 2500i
VTX A2500 RD

- Colore: rosso



0 703113 631900



Ascent 2500i
VTX A2500 WH

- Colore: bianco



0 703113 631894

Ascent 2500i

VTX A2500 ..

Tre impostazioni del programma (per smoothie, zuppe calde e dessert gelati) lavorano automaticamente le tue ricette e arrestano il frullatore al termine. La connettività wireless integrata consente ai frullatori della serie Ascent™ di evolversi con le ultime innovazioni che compariranno in futuro. Tre impostazioni del programma per smoothie, zuppe calde e dessert gelati garantiscono praticità e risultati omogenei. Il controllo variabile della velocità e la funzione Pulse ti consentono di ottimizzare la consistenza di qualsiasi ricetta. La connettività wireless consente al frullatore di evolversi, mentre la tecnologia di interblocco impedisce alla macchina di funzionare se il coperchio o il boccale non sono fissati.

Un timer digitale incorporato non lascia niente al caso per le ricette che prepari manualmente, aiutandoti a ottenere sempre la consistenza perfetta.

- Colore: nero, grigio, rosso e bianco
- Tre programmi (Smoothie, zuppe calde, dessert e congelati)
- Tasto funzione Pulse con accensione e spegnimento per tritare gli ingredienti e per miscelare le preparazioni rapidamente
- Valori nominali elettrici: 220-240 V, 50-60 Hz, 1200-1400 W
- Potenza motore: 2.3 CV (1691,65 watt)
- Capacità di miscelazione reale: 2 litri (64oz)
- Velocità totalmente regolabile
- Timer digitale incorporato
- Lame in acciaio inox tagliate a laser
- 10 anni di garanzia
- Dimensioni: 27,94 x 20,32 x 43,18 cm
- lunghezza cavo: 1 m
- Peso: 6,93 Kg
- Produttore: Vitamix - Cleveland, Ohio USA





Ascent 3500i
VTX A3500 SV

• Colore: silver



0 703113 631924

Ascent 3500i

VTX A3500 SV

Le cinque impostazioni del programma (per smoothie, zuppe calde, creme e creme spalmabili, dessert gelati e pulizia automatica) elaborano automaticamente le tue ricette e arrestano il frullatore alla fine. La connettività wireless integrata consente ai miscelatori della serie Ascent™ di evolversi con le ultime innovazioni che compariranno in futuro. Tre impostazioni del programma garantiscono praticità e risultati omogenei.

I controlli touchscreen conferiscono alla macchina una silhouette elegante e possono essere puliti facilmente. Il controllo variabile della velocità e la funzione Pulse ti consentono di ottimizzare la consistenza di qualsiasi ricetta. La connettività wireless consente al frullatore di evolversi, mentre la tecnologia di interblocco impedisce alla macchina di funzionare se il coperchio o il boccale non sono fissati. Un timer digitale incorporato consente di evitare di lavorare troppo o troppo poco le tue ricette. Imposta il timer sulla durata della miscela e la macchina si spegnerà automaticamente. La serie Ascent™ offre i primi frullatori ad alta prestazione con timer digitale incorporato programmabile e una vasta gamma di contenitori per accompagnarvi sia a casa che in viaggio.

- Colore: argento
- Tasto funzione Pulse con accensione e spegnimento per tritare gli ingredienti e per miscelare le preparazioni rapidamente
- Funzione Variable Speed Control ti permette di regolare manualmente la velocità
- Cinque programmi (smoothies, zuppe calde, gelati, dessert congelati, salse e funzione pulizia)
- Valori nominali elettrici: 220-240 V, 50-60 Hz, 1200-1400 W
- Potenza motore: 2.3 CV (1691,65 watt)
- Capacità di miscelazione reale: 2 litri (64oz)
- Velocità totalmente regolabile
- Timer digitale incorporato programmabile
- Lame in acciaio inox tagliate a laser
- 10 anni di garanzia
- Dimensioni: 20,32 cm x 27,94 cm x 43,18 cm
- Lunghezza cavo: 1 m
- Peso: 8,3 kg
- Produttore: Vitamix - Cleveland, Ohio USA







Bicchiere To Go

VTX A63229

- Con 1 bicchiere e 1 coperchio



0 703113 632297



Set Due Ciotole

VTX A63224

- Con 2 Ciotole e 2 coperchi



0 703113 632242



Boccale Interlock Ascent™

VTX 065207

- Capacità: 2L



0 703113 652073

Bicchieri To Go Ascent™
VTX A63229

Bicchieri ideali per creare singoli succhi o frullati da portare con sé e facili da versare grazie al tappo con beccuccio. La confezione contiene 1 bicchieri To Go e 1 coperchio con beccuccio e gancio.

- Compatibili con la serie Vitamix Ascent
- Capacità: 0,6 Lt

Set Due Ciotole Ascent™
VTX A63224

Ciotole impilabili ideali per frullare o miscelare piccole porzioni di cibo come salse e condimenti, alimenti per bambini, grattugiare il formaggio e tanto altro ancora. Rimosso il corpo lama è possibile inserire il coperchio e conservare la ciotola in frigorifero. La confezione contiene 2 ciotole e 2 coperchi.

- Compatibili con la serie Vitamix Ascent
- Capacità: 0,23 Lt

Boccale Interlock Ascent™
VTX 065207

Contenitore da 2L compatibile per la serie Ascent™.

Dotato di tecnologia di interblocco che innesca il blocco del coperchio automatico del boccale prima di avviare la messa in funzione della macchina.

- Compatibile con la serie Vitamix Ascent
- La confezione include un pestello per comprimere gli ingredienti spessi e congelati sulle lame in modo da mantenerle in circolazione. Il pestello non toccherà le lame anche con la macchina in funzione
- Coperchio ventilato con apertura per l'aggiunta di ingredienti in sicurezza mentre la macchina è in funzione
- Materiale: Eastman Tritan® copoliestere BPA-free
- Lame in acciaio inox tagliate a laser
- Tacche di misurazione



Boccale Interlock Ascent™ WET
VTX 071191

- Capacità: 1,4L



Boccale Interlock Ascent™ DRY
VTX 071194

- Capacità: 1,4L



Boccale Interlock Ascent™ AER
VTX 071197

- Capacità: 1,4L



Boccale Interlock Ascent™ WET

VTX 071191

Contenitore da 1,4L compatibile per la serie Ascent™.

- Pestello incluso nella confezione
- Coperchio ventilato con apertura dall'alto
- Dotato di tecnologia di interblocco
- Materiale: Eastman Tritan® copoliestere BPA-free
- Lame in acciaio inox tagliate a laser
- Tacche di misurazione

Boccale Interlock Ascent™ DRY

VTX 071194

Contenitore da 1,4L compatibile per la serie Ascent™.

Macina ingredienti secchi come: cereali integrali e caffè fino a ottenere farine fresche, mescola pastella, prepara l'impasto per pane, pizza, etc.

- Pestello incluso nella confezione
- Coperchio ventilato con apertura dall'alto
- Dotato di tecnologia di interblocco
- Materiale: Eastman Tritan® copoliestere BPA-free
- Lame in acciaio inox tagliate a laser
- Tacche di misurazione

Boccale Interlock Ascent™ AER

VTX 071197

Contenitore da 1,4L compatibile per la serie Ascent™.

Estremamente versatile sia per frullare che per shakerare cocktail senza frantumare il ghiaccio. Ideale per creare emulsioni cremose, spume culinarie leggere e creme montate voluminose. Gli ingredienti liquidi passano attraverso i piccoli fori nel disco rotante, mentre gli ingredienti solidi come il ghiaccio, la frutta e le erbe vengono mescolati ma non ridotti in purea.

- Pestello incluso nella confezione
- Coperchio ventilato con apertura dall'alto
- Dotato di tecnologia di interblocco
- Materiale: Eastman Tritan® copoliestere BPA-free
- Lame in acciaio inox tagliate a laser
- Tacche di misurazione





Vitamix Explorian 310 BK

VTX E310 BK

- Colore: nero



0 703113 661518



Vitamix Explorian 320 BK

VTX E320 BK

- Colore: nero



0 703113 727917

Il Power Blender Explorian è stato progettato per adattarsi facilmente a qualsiasi piano cucina e alla vita di tutti i giorni. Le sue dimensioni contenute e la leggerezza del suo contenitore lo rendono adatto per realizzare dalle 3 alle 5 porzioni. Elegante e compatto.

Vitamix Explorian 310 BK
VTX E310 BK

Ideale per centrifugare, spremere, realizzare gelati in pochi secondi e preparare zuppe calde a partire da ingredienti freddi in soli 5 minuti; ideale per gustare bevande calde a base di latte, fondute, creme e salse oltre che per macinare frutta secca, chicchi di caffè ed erbe aromatiche.

- Tasto funzione Pulse con accensione e spegnimento rapido per tritare gli ingredienti e per miscelare le preparazioni rapidamente
- Funzione pulizia (pulisce il boccale in meno di un minuto)
- Potenza motore: 2 CV
- Velocità variabile
- Boccale 1,4 L in Eastman Tritan® copoliestere BPA-free
- Lame in acciaio inox tagliate a laser
- 5 anni di garanzia
- Coperchio ventilato con apertura per l'aggiunta di ingredienti in sicurezza mentre la macchina è in funzione
- Pestello per comprimere gli ingredienti spessi e congelati sulle lame in modo da mantenerle in circolazione. Il pestello non toccherà le lame anche con la macchina in funzione
- Dimensioni: 28 x 20 x 46 cm
- Peso: 4,76 Kg

Vitamix Explorian 320 BK
VTX E320 BK

Power Blender Explorian velocità variabile. Come modello 310 ma con le seguenti caratteristiche:

- Potenza motore: 2.2 CV
- Boccale 2 L in Eastman Tritan® copoliestere BPA-free
- 7 anni di garanzia





Adattatore per bicchiere to-go

VTX 072493



0 703 113 17 2493 0

Adattatore per bicchiere to-go

VTX 072493

Adattatore per bicchiere To-go, compatibile con i power blender Vitamix esclusa la serie Ascent. Questo adattatore permette di utilizzare i bicchieri To-go da 0,6lt, ideali per preparare succhi o frullati da portare con sè e da versare facilmente grazie al tappo con beccuccio. Bicchiere To-go non incluso nella confezione.

- Ottimo per porzioni singole
- Le lame sono progettate per polverizzare qualsiasi tipo di ingrediente
- Materiale: Eastman Tritan® copoliestere BPA-free
- Lame in acciaio inox tagliate a laser





Mix&go Container S-30

VTX WET 60

- Capacità: 0,6 lt
- Compatibile per S30



0 703113 562648



Wet Container

VTX WET 90

- Capacità: 0,9 lt
- Compatibili per TNC, modelli PRO, Explorian



0 703113 610486



Wet Container

VTX WET 140

- Capacità: 1,4 lt
- Compatibili per TNC, modelli PRO, Explorian



0 703113 162213

Mix&go Container S-30

VTX WET 60

Il contenitore da 0,6 lt è leggero, resistente e perfetto per la lavorazione di piccole quantità di frullati. Con il tappo a chiusura ermetica diventa una comoda borraccia da portare sempre con sé.

- Ottimo per porzioni singole
- Le lame sono progettate per polverizzare cibi interi da aggiungere a frullati, zuppe calde, dessert surgelati etc...
- Materiale: Eastman Tritan® copoliestere BPA-free
- Lame in acciaio inox tagliate a laser
- Coperchio a chiusura ermetica con gancio
- Altezza: 20,5 cm

Wet Container

VTX WET 90

Il contenitore da 0,9 lt è leggero, resistente e perfetto per la lavorazione di piccole quantità di frullati.

- Ottimo per porzioni singole
- Le lame sono progettate per polverizzare cibi interi da aggiungere a frullati, zuppe calde, dessert surgelati etc...
- La confezione include un pestello per comprimere gli ingredienti spessi e congelati sulle lame in modo da mantenerle in circolazione. Il pestello non toccherà le lame anche con la macchina in funzione
- Materiale: Eastman Tritan® copoliestere BPA-free
- Lame in acciaio inox tagliate a laser
- Coperchio ventilato con apertura per l'aggiunta di ingredienti in sicurezza mentre la macchina è in funzione
- Tacche di misurazione
- Altezza: 24,8 cm

Wet Container

VTX WET 140

Il contenitore da 1,4 lt è perfetto per la preparazione di grandi ricette conservando tuttavia la sua leggerezza e compattezza.

- Le lame sono progettate per polverizzare cibi interi da aggiungere a frullati, zuppe calde, dessert surgelati, etc...
- La confezione include un pestello per comprimere gli ingredienti spessi e congelati sulle lame in modo da mantenerle in circolazione. Il pestello non toccherà le lame anche con la macchina in funzione
- Materiale: Eastman Tritan® copoliestere BPA-free
- Lame in acciaio inox tagliate a laser
- Coperchio ventilato con apertura per l'aggiunta di ingredienti in sicurezza mentre la macchina è in funzione
- Tacche di misurazione
- Altezza: 26 cm



Wet Container
VTX WET 200

- Capacità: 2 lt
- Compatibili per TNC, modelli PRO, Explorian



Wet Container
VTX WET 200 LP

- Capacità: 2 lt
- Compatibili per TNC, modelli PRO, Explorian



Dry Container
VTX DRY 90

- Capacità: 0,9 lt
- Compatibili per TNC, modelli PRO, Explorian



Wet Container

VTX WET 200

- Contenitore da 2 lt per Vitamix TNC, PRO500 e Explorian.
- Le lame sono progettate per polverizzare cibi interi da aggiungere a frullati, zuppe calde, dessert surgelati etc...
 - La confezione include un pestello per comprimere gli ingredienti spessi e congelati sulle lame in modo da mantenerle in circolazione. Il pestello non toccherà le lame anche con la macchina in funzione
 - Materiale: Eastman Tritan® copoliestere BPA-free
 - Lame in acciaio inox tagliate a laser
 - Coperchio ventilato con apertura per l'aggiunta di ingredienti in sicurezza mentre la macchina è in funzione
 - Tacche di misurazione

Wet Container

VTX WET 200 LP

- Contenitore da 2 lt per Vitamix PRO 300, PRO 750 e Explorian.
- Caratteristiche come VTX WET 200

Dry Container

VTX DRY 90

- Il contenitore da 0,9 lt per Vitamix macina cereali integrali e caffè fino a ottenere farine fresche, mescola pastella, preparare l'impasto per pane, pizza, etc.
- Il design delle lame è studiato appositamente per macinare i cereali interi fino ad ottenerne una farina finissima
 - La confezione include una spatola
 - La confezione include un libro sui cereali integrali, completo di ricette per numerose tipologie di pane e dessert
 - Materiale: Eastman Tritan® copoliestere BPA-free
 - Lame in acciaio inox tagliate a laser
 - Coperchio ventilato con apertura per l'aggiunta di ingredienti in sicurezza mentre la macchina è in funzione
 - Tacche di misurazione
 - Altezza: 24,8 cm



Supporto per Tamper E310

VTX 065471

- Compatibile per modello Explorian



0 703113 654718



Supporto per Tamper Ascent

VTX 064585

- Compatibile per modello Ascent



0 703113 645853



Classic Tamper

VTX 000760



0 703113 007606



Tamper Pro

VTX 016041



0 703113 160417



Mini Tamper

VTX 015033



0 703113 150333



Spatola

VTX 015482



0 703113 154829



Under Blade Scraper

VTX 064584



0 703113 645846

Supporto per Tamper E310

VTX 065471

Si adatta perfettamente sul lato destro o sinistro della base del Vitamix e consente al tamper una sistemazione ordinata e una facile fruibilità durante le fasi di miscelazione. Tamper escluso.

- Adatto alla serie Vitamix Explorian

Supporto per Tamper Ascent

VTX 064585

Si adatta perfettamente sul lato destro o sinistro della base del Vitamix e consente al tamper una sistemazione ordinata e una facile fruibilità durante le fasi di miscelazione. Tamper escluso.

- Adatto alla serie Vitamix Ascent

Classic Tamper

VTX 000760

Pestello grande per boccale da 2 l progettato per eliminare le bolle d'aria che si possono formare durante la miscelazione, aiuta a miscelare ulteriormente tutti gli ingredienti, anche quelli più densi.

- Plastica BPA-free
- Con paramani per un utilizzo sicuro
- Lunghezza: 30 cm

Tamper Pro

VTX 016041

Pestello per modelli Pro 750, S30 e Ascent

Mini Tamper

VTX 015033

Pestello per boccale da 0,9 e 1,4 l progettato per eliminare le bolle d'aria che si possono formare durante la miscelazione, aiuta a miscelare ulteriormente tutti gli ingredienti, anche quelli più densi.

- Plastica BPA-free
- Con paramani per un utilizzo sicuro
- Lunghezza: 25 cm

Spatola

VTX 015482

Spatola sottile e leggera in plastica, progettata appositamente per la rimozione dei residui delle miscele nel fondo dei boccali e tra le lame del frullatore.

- Plastica BPA-free
- Lunghezza: 28 cm

Under Blade Scraper

VTX 064584

Spatolina per raschiare e riuscire ad arrivare nei punti più difficili del contenitore del Vitamix.



Torna all'indice del catalogo

Visita il sito kunzigroup.com



ESPRESSION





the Juicer



Con l'obiettivo di costruire il miglior spremiagrumi al mondo, i migliori designer e ingegneri olandesi della VanBerlo Eindhoven (NL), dopo 5 anni di duro lavoro e test interminabili hanno dato vita alla nuova icona degli spremiagrumi: The Juicer.

Uno strumento senza pari estremamente affidabile, dal design contemporaneo e allo stesso tempo semplice e intuitivo, realizzato con materiali di eccellenza per avere un prodotto di qualità e garantire una lunga durata nel tempo.

Per mantenere un altissimo livello di qualità, l'intera fase di produzione è stata affidata al centro di ricerca e sviluppo Engineering & Manufacturing by Bravilor Bonamat (NL) tra Olanda e Polonia, dove con l'ausilio delle nuove tecnologie avviene l'intero processo di produzione e assemblaggio attraverso le fasi di piegatura, saldatura, robotica, taglio al laser e stampaggio ad iniezione.

Un efficiente processo produttivo in grado di realizzare più di 150.000 esemplari all'anno.

Distribuito in Italia da:





The Juicer è stato progettato per un uso professionale ma si adatta benissimo al piano di una cucina domestica.



Design e ingegneria Olandese

Con la sua solida base e il corpo elegantemente curvo, lo spremiagrumi si adatta sia alle cucine domestiche che ai bar professionali. I pulsanti di comando soft-touch sono ben posizionati per un facile utilizzo, mentre l'impugnatura ergonomica della maniglia offre un controllo completo nella fase di spremitura.



La nuova icona degli spremiagrumi

Consente una spremitura completa e senza sforzo.



Maniglia con impugnatura ergonomica e finitura soft-grip.

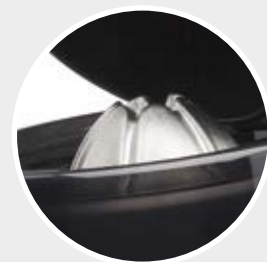

Cono in acciaio inox smontabile, adatto alla lavastoviglie.



Beccuccio con finitura salva gocciola.



Pulsanti luminosi soft-touch per selezionare la modalità di succo desiderata.



Comodo alloggiamento integrato per il cavo di alimentazione.



The Juicer
ESP EP7000 SV



8 713441 066567

The Juicer

ESP EP7000 SV

Spremiagrumi elettrico professionale per spremere in modo semplice e veloce il succo di agrumi con o senza polpa grazie ai due pulsanti laterali che permettono di avere un succo fresco e puro oppure un succo polposo e pieno di fibre. Ideale per agrumi e melograni. Il design leggermente ricurvo consente una facile pulizia. Ciotola, setaccio e cono si smontano e possono essere lavati in lavastoviglie.

- Materiali: ciotola e coperchio in Tritan®, setaccio e cono in acciaio inox, corpo e maniglia in alluminio pressofuso
- Potenza: 230 Volt / 340 Watt
- Velocità: 1.400 giri/min.
- Rumorosità massima: 65 dBA
- Design e Engineering Made in Europe
- Garanzia 5 anni (per uso domestico)
- Garanzia 1 anno (per uso professionale)
- Dimensioni: 18,5 x 38,5 x 21 cm
- Peso: 7,4 kg





Torna all'indice del catalogo

Visita il sito [kunzigroup.com](https://www.kunzigroup.com)



GRAEF.

GRAEF



GRAEF

Graef è una azienda a conduzione familiare tedesca, e rappresenta in tutto il mondo, da oltre 50 anni, la qualità "made in Germany".

I suoi prodotti sono conosciuti e apprezzati per la qualità, per gli standard di durevolezza e affidabilità, e non ultimo per il loro inconfondibile design. Tali caratteristiche hanno permesso alla società di raggiungere importanti riconoscimenti internazionali nel settore delle affettatrici.

Nel 1967 Graef è stata la prima a introdurre nelle case dei consumatori un rivoluzionario modello in acciaio con motore elettrico per uso domestico.

Graef è un marchio garanzia di estrema funzionalità, resistenza e sicurezza, che ha saputo affermarsi sul mercato grazie a un approccio artigianale della produzione.

Come da tradizione, l'azienda assembla ancora oggi manualmente, pezzo dopo pezzo, le proprie apparecchiature presso il centro manifatturiero di Arnsberg in Germania, e può contare su un affiatato lavoro di squadra di tecnici e progettisti per il mantenimento di elevati standard professionali.



Distribuito in Italia da:

 **KÜNZI**
PROUD. FAMILY. COMPANY. Since 1936



Affettatrice SKS 100

GRF S10023

- Colore rosso



4 001627 011987



Affettatrice SKS 110

GRF S11022

- Colore nero



4 001627 012083



Mini Slice per fette quadrate

GRF 1051



4 001627 011604



Mini Slice per fette tonde

GRF 1050



4 001627 011550

Affettatrici elettriche multiuso e compatte con motore a basso consumo energetico. La loro versatilità permette di affettare perfettamente: pane, formaggi, verdure e salumi.

Affettatrice SKS 100

GRF S10023

Con lama seghettata e lama liscia in dotazione.

- Materiali: corpo e lame in acciaio inox, carrello in plastica
- Design tedesco compatto e moderno
- Motore Eco Power a risparmio energetico senza bisogno di manutenzione
- Facile da pulire
- Protezione da sovraccarico
- Blocco carrello
- Diametro lama: Ø 17 cm
- Spessore fetta: 0-20 mm
- Potenza: 230V ~ 45-170W 50Hz
- Dimensioni : 32,5 x 23 x 24 cm
- Peso: 2,33 Kg

Affettatrice SKS 110

GRF S11022

Con lama seghettata e lama liscia in dotazione e base incorporata.

- Materiali: corpo e lame in acciaio inox, base in plastica
- Design tedesco compatto e moderno
- Motore Eco Power a risparmio energetico senza bisogno di manutenzione
- Facile da pulire
- Protezione da sovraccarico
- Blocco carrello
- Diametro lama: Ø 17 cm
- Spessore fetta: 0-20 mm
- Potenza: 230V ~ 45-170W 50Hz
- Dimensioni : 32,5 x 23 x 24 cm
- Peso: 2,33 Kg

Mini Slice

GRF 105..

Accessorio per il taglio adattabile alle affettatrici Graef SKS. Ideale per semplificare le operazioni di taglio degli ingredienti più piccoli come ortaggi e frutta, in modo rapido, semplice e senza il rischio di lesioni.





Affettatrice SKS 110

GRF S11001

- Colore bianco



4 001627 012045



Affettatrice SKS 300

GRF S32000

- Colore silver



4 001627 011994



Affettatrice G50

GRF G50

- Colore grigio



4 001627 012533

Affettatrice SKS 110

GRF S11001

Affettatrice manuale con lama seghettata e base incorporata.

- Materiali: corpo e lame in acciaio inox, base in plastica
- Design tedesco compatto e moderno
- Motore Eco Power a risparmio energetico senza bisogno di manutenzione
- Facile da pulire
- Protezione da sovraccarico
- Blocco carrello
- Diametro lama: Ø 17 cm
- Spessore fetta: 0-20 mm
- Potenza: 230V ~ 45-170W 50Hz
- Dimensioni : 32,5 x 23 x 24 cm
- Peso: 2,33 Kg

Affettatrice SKS 300

GRF S32000

Affettatrice manuale con lama seghettata. Inclusa nella confezione: una bilancia digitale da cucina e un MiniSlice.

- Materiali: corpo e lame in acciaio inox, base in plastica
- Design tedesco compatto e moderno
- Motore Eco Power a risparmio energetico senza bisogno di manutenzione
- Facile da pulire
- Protezione da sovraccarico
- Blocco carrello
- Diametro lama: Ø 17 cm
- Spessore fetta: 0-20 mm
- Potenza: 230V ~ 45-170W 50Hz
- Dimensioni : 24 x 23 x 32,5 cm
- Peso: 2,52 Kg

Affettatrice G50

GRF G50

Con lama seghettata. Piano di appoggio antiscivolo

- Materiale: corpo e lama in acciaio inox, base in plastica
- Design tedesco compatto e moderno
- Motore potente e silenzioso senza bisogno di manutenzione
- Facile da pulire
- Protezione da sovraccarico
- Diametro lama: Ø 17 cm
- Spessore fetta: 0-20 mm
- Alloggiamento incorporato del cavo di alimentazione
- Potenza: 230V ~ 170 W 50 Hz
- Dimensioni : 32,5 x 23 x 24 cm
- Peso: 2,33 Kg

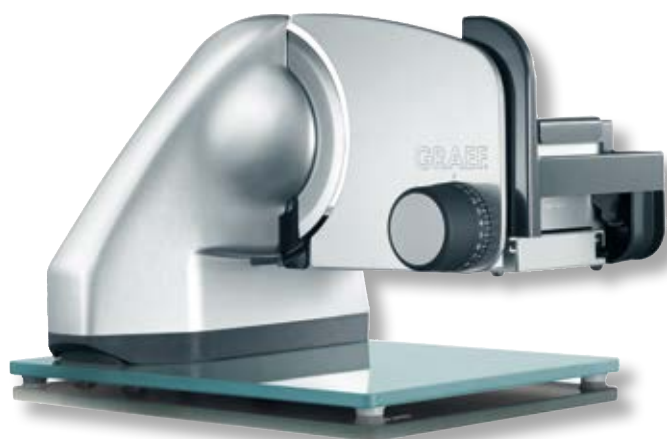

Classic C 91

GRF C91

- Colore grigio



Classic C 91

GRF C91

Con lama liscia. Piano di appoggio e lama inclinabili di 30° per ottimizzare e facilitare il processo di affettatura garantendo ottimi risultati.

- Materiale: corpo e lama in acciaio inox, base in vetro
- Design tedesco compatto e moderno
- Motore potente e silenzioso senza bisogno di manutenzione
- Facile da pulire
- Protezione da sovraccarico
- Alloggiamento incorporato del cavo di alimentazione
- Lama e piano di appoggio inclinabili di 30°
- Diametro lama: Ø 17 cm
- Spessore fetta: 0-20 mm
- Potenza: 230 V ~ 170 W 50 Hz
- Dimensioni : 39 x 30,5 x 27,5 cm
- Peso: 7.97 Kg





Affettatrice manuale H9

GRF H9

- Colore grigio



4 001627 008451



Affettatrice manuale H93

GRF H93

- Colore rosso



4 001627 011475

Affettatrice manuale. Dal design retrò. La sua versatilità permette di affettare perfettamente: pane, salumi, formaggi, frutta e verdura. Funzionale ed elegante.

Affettatrice manuale H9

GRF H9

Affettatrice manuale dall'aspetto elegante e retrò ma allo stesso tempo solida grazie al suo design funzionale.

Ideale per affettare pane, salumi, formaggi, frutta e verdura.

- Materiale: corpo e lama in acciaio inox, manovella in legno, piedini in gomma
- Colore: grigio metallizzato
- Design tedesco
- Diametro lama: Ø 19 cm
- Spessore fetta: 0-15 mm
- Dimensioni: 37,5 x 36,5 x 24,5 cm
- Peso: 2.72 Kg

Affettatrice manuale H93

GRF H93

Affettatrice manuale dall'aspetto elegante e retrò ma allo stesso tempo solida grazie al suo design funzionale.

Ideale per affettare pane, salumi, formaggi, frutta e verdura.

- Materiale: corpo e lama in acciaio inox, manovella in legno, piedini in gomma
- Colore: rosso
- Design tedesco
- Diametro lama: Ø 19 cm
- Spessore fetta: 0-15 mm
- Dimensioni: 37,5 x 36,5 x 24,5 cm
- Peso: 2.72 Kg





Tostapane 61 White

GRF TO61

- Colore bianco



4 001627 000509



Tostapane 91 White

GRF TO91

- Colore bianco



4 001627 009199

Tostapane 61 White

GRF TO61

Tostapane compatto con 2 fessure separate. Non disperde il calore ma lo mantiene all'interno senza scaldare le pareti.

- Materiale: alluminio laccato bianco e acciaio inox lucido
- 6 livelli di tostatura
- Scalda pane esterno
- Funzione Soft-lift
- Autospegnimento in caso di inceppamento
- Pulsante stop e scongelamento
- Maniglia per una semplice rimozione del pane tostato
- Manopola di controllo temperatura
- Cassetto raccogli briciole estraibile
- Potenza: 230 V ~ 888 W 50 Hz
- Dimensioni: 27 x 18 x 19,3 cm
- Peso: 1.52 Kg

Tostapane 91 White

GRF TO91

Tostapane per 2 toast con maxi fessura, consente di inserire anche le fette di pane più lunghe. Non disperde il calore ma lo mantiene all'interno senza scaldare le pareti.

- Materiale: alluminio laccato bianco e acciaio inox lucido
- 6 livelli di tostatura
- Scalda pane esterno
- Autospegnimento in caso di inceppamento
- Pulsante stop e scongelamento
- Maniglia per una semplice rimozione del pane tostato
- Manopola di controllo con funzione di clic clic
- Cassetto raccogli briciole in acciaio inox
- Potenza: 230 V ~ 880 W 50 Hz
- Dimensioni esterne: 38 x 11,5 x 18 cm
- Peso: 3 Kg





Tostapane 92 Black

GRF TO92

- Colore nero



4 001627 004118



Tostapane 101 White

GRF TO101

- Colore bianco



4 001627 000288

Tostapane 92 Black

GRF TO92

Tostapane per 2 toast con maxi fessura, consente di inserire anche le fette di pane più lunghe. Non disperde il calore ma lo mantiene all'interno senza scaldare le pareti.

- Materiale: alluminio laccato nero e acciaio inox
- 6 livelli di tostatura
- Scalda pane esterno
- Autospegnimento in caso di inceppamento
- Pulsante stop e scongelamento
- Maniglia per una semplice rimozione del pane tostato
- Manopola di controllo temperatura
- Cassetto raccogli briciole estraibile
- Potenza: 230 V ~ 880 W 50 Hz
- Dimensioni esterne: 38 x 11,5 x 18 cm
- Peso: 3 Kg



Tostapane 101 White

GRF TO101

Tostapane per 4 toast con 2 maxi fessure separate, consente di inserire anche le fette di pane più lunghe. Non disperde il calore ma lo mantiene all'interno senza scaldare le pareti.

- Materiale: alluminio laccato bianco e acciaio inox lucido
- 6 livelli di tostatura
- Scalda pane esterno
- Funzione Soft-lift
- Autospegnimento in caso di inceppamento
- Pulsante stop e scongelamento
- Maniglia per una semplice rimozione del pane tostato
- Manopola di controllo temperatura
- Cassetto raccogli briciole estraibile
- Potenza: 230 V ~ 1380 W 50 Hz
- Dimensioni esterne: 38 x 15,5 x 19 cm
- Peso: 2.94 Kg





Bollitore WK 900 Silver

GRF WK900

- Colore grigio



4 001627 001728



Bollitore WK 401

GRF WK401

- Colore bianco



4 001627 002756

Bollitore WK 900 Silver

GRF WK900

Bollitore elettrico con corpo in acciaio inox a doppia parete e finitura opaca con regolazione della temperatura di ebollizione attraverso 4 tasti: 70°C, 80°C, caffè, acqua bollente.

- Comoda maniglia con pulsante per l'apertura del coperchio
- Blocco per la sicurezza dei bambini
- Filtro anti calcare removibile
- Indicatore del livello di riempimento
- Indicatore del calore residuo
- Vano circolare consente il posizionamento del bollitore a 360°
- Capacità: 1,2 lt (10 tazzine)
- Potenza: 230 V ~ 2015 W 50 Hz
- Dimensioni: 23 x 14,7 x 24,5 cm
- Peso: 1,37 Kg

Bollitore WK 401

GRF WK401

Bollitore elettrico con corpo a doppia parete. Piccolo e compatto con corpo interno in acciaio inox con filtro anticalcare.

- Comoda maniglia con pulsante per l'apertura del coperchio
- Interruttore on / off con spia di controllo
- Spegnimento automatico
- Filtro anti calcare removibile
- Segno di riempimento massimo all'interno
- Vano circolare consente il posizionamento del bollitore a 360°
- Capacità: 1 lt (8 tazzine)
- Potenza : 230 V ~ 2015 W 50 Hz
- Dimensioni: 20,5 x 13 x 23cm
- Peso: 0,96 Kg





Piastra Waffle

GRF WA85

- Colore grigio



4 001627 010003



Piastra Waffle

GRF WA85

Corpo in acciaio inox con piastra antiaderente che permette di creare cialde dorate a forma di cuore. Si possono selezionare 6 livelli di cottura per avere un effetto di doratura differente. Un indicatore luminoso e un segnalatore acustico ti avvisano quando la piastra è calda e quando le cialde sono pronte.

- Materiale: Acciaio Inox, piastra antiaderente
- Indicatore luminoso
- Indicatore acustico
- Potenza : 230 V ~ 850 W 50 Hz
- Dimensioni: 27 x 20,5 x 8,4 cm
- Peso: 2.6 Kg





Macina caffè
GRF CM702

• Colore nero



4 001627 001438



Macina caffè
GRF CM800

• Colore grigio



4 001627 001377

Macina caffè

GRF CM702

Macina caffè compatta e potente, trasforma i chicchi di caffè in polvere attraverso una macinatura automatica per creare una grana fine per un massimo di 12 tazze.

- Materiale corpo: plastica, macinino in acciaio inox.
- Copertura antipolvere
- Contenitore chicchi in vetro con coperchio salva aroma
- Contenitore per chicchi di caffè da 250 gr
- Inclusa spazzola di pulizia
- Potenza: 230 V ~ 128 W 50 Hz
- Dimensioni: 26 x 15 x 37,5 cm
- Peso: 1,85 kg

Macina caffè

GRF CM800

Macina caffè compatta e potente, trasforma i chicchi di caffè in polvere attraverso una macinatura regolabile in ben 40 stati per creare una grana grossa o fine per un massimo di 12 tazze.

- Materiale corpo: Alluminio, smerigliatrice in acciaio inox.
- Copertura antipolvere
- Regolazione con maniglia semplice, sicura e precisa
- Contenitore chicchi in vetro con coperchio salva aroma
- Contenitore per chicchi di caffè da 350 gr
- Inclusa spazzola di pulizia
- Macina resistente in acciaio inox
- Potenza: 230 V ~ 128 W 50 Hz
- Dimensioni: 23 x 13,5 x 39,7 cm
- Peso: 2,63 kg



(PRODOTTO PLURIPREMIATO)



Mini Essiccatore DA2042

GRF DA2042

- Dimensioni: 29 x 27,2 x 21 cm



4 001627 024529



Essiccatore 506 Young Line

GRF DA506

- Dimensioni: 47,5 x 33 x 22 cm



4 001627 014544

Mini Essiccatore DA2042

GRF DA2042

Essiccatore compatto Young Line da 4 vassoi, composto da rivestimento interno in metallo e doppia parete per garantire l'isolamento termico. Adatto per la disidratazione di pesce, legumi, verdura, frutta, erbe, carne fresca e secca, yogurt, grazie alla distribuzione costante del calore con tecnologia di disidratazione 3D: il riscaldatore e la ventola sul retro dell'apparecchio creano una circolazione dell'aria uniforme per risultati sempre ottimali.

- Pratico display per il monitoraggio del timer e della temperatura
- Dotato di ventola, riscaldatore e termostato
- Tecnologia di disidratazione 3D
- Potenza: 400 watt, basso consumo energetico
- Timer fino a 24 ore
- Protezione contro il surriscaldamento con spegnimento automatico
- Funzione di raffreddamento automatico
- Temperatura regolabile da 35°C a 80°C
- 4 vassoi in acciaio inox lavabili il lavastoviglie
- Superficie di disidratazione: 0,18 m²
- Dimensioni: 29 x 27,2 x 21 cm
- Peso: 2,6 kg
- Incluso tappetino in silicone, contenitore e ricettario



Essiccatore 506 Young Line

GRF DA506

Essiccatore orizzontale Young Line da 6 vassoi. Adatto per la disidratazione di pesce, legumi, verdura, frutta, erbe, carne fresca e secca, yogurt, grazie alla distribuzione costante del calore.

- Dotato di ventilatore, riscaldatore e termostato
- Potenza: 230 V ~ 630 Watt 50 Hz
- Timer fino a 40 ore
- Il sistema di controllo della temperatura assicura che tutti gli alimenti vengano uniformemente essiccati
- Temperatura regolabile da 30°C a 70°C
- Sei grandi vassoi di plastica (BPA Free) lavabili il lavastoviglie
- Dimensione vassoi: 29,5 x 36,5 cm
- Dimensione: 47,5 x 33 x 22 cm
- Peso: 5,15 kg
- Incluso tappetino in silicone e ricettario



Torna all'indice del catalogo

Visita il sito kunzigroup.com



OXO





OXO International è una dinamica azienda americana specializzata nella creazione di utensili e oggetti per la cucina.

OXO è stata fondata da Sam Forber che, una volta andato in pensione ed accortosi che la moglie, afflitta da artrite, incontrava grosse difficoltà nel maneggiare gli utensili da cucina, decise di creare dei prodotti che fossero di facile e piacevole utilizzo. Fu così che nel 1990, con l'ausilio di giovani designer, nacque la linea Good Grips: 15 oggetti da cucina, innovativi non solo per il raffinato design, ma soprattutto per le impugnature rivestite da una speciale gomma antiscivolo che si adatta ad ogni tipo di presa e che garantisce piacevolezza al tatto. Oggi la linea OXO Good Grips, con più di 500 prodotti per la casa, si pone tra le icone del Design Internazionale.



Distribuito in Italia da:





Pelaverdure
OXO 11259100
• Lama julienne



Pelaverdure
OXO 11258900
• Lama liscia



Set pelaverdure
OXO 11244100



Pelaverdure grande
OXO 11244500
• Lama liscia



Pelaverdure

OXO 11259100

Pelaverdure compatto a Y con lama julienne per creare lunghe strisce regolari di verdure. Manico in gomma e dimensioni compatte per una migliore presa e maggior precisione.

- Lama julienne in acciaio inox
- Lavabile in lavastoviglie
- Dimensioni: 4 x 12 cm

Pelaverdure

OXO 11258900

Pelaverdure a Y con lama liscia per le verdure classiche come patate, zucchine, carote. Manico in gomma e dimensioni compatte per una migliore presa e maggior precisione.

- Lama liscia in acciaio inox
- Lavabile in lavastoviglie
- Dimensioni: 4 x 12 cm

Set pelaverdure

OXO 11244100

Set di 3 pelaverdure con lama liscia, lama julienne, microdentata per le verdure morbide.

Pelaverdure grande

OXO 11244500

Pelaverdure a Y per verdure di grandi dimensioni come melanzane, zucca, e cavoli. Manico in gomma per una migliore presa.

- Lama liscia in acciaio inox
- Lavabile in lavastoviglie
- Dimensioni: 2 x 12 x 20 cm





Pelaverdure
OXO 21081

- Lama liscia



0 719812 210810



Pelaverdure
OXO 1054751

- Lama julienne



0 719812 003665



Pelapatate
OXO 20081

- Lama oscillante



0 719812 200811



Pelapatate
OXO 1061242

- Lama microdentata



0 719812 010311



Rigalimoni
OXO 11261400



0 719812 687728



Levatorsoli
OXO 20181



0 719812 201818

Pelaverdure

OXO 21081

Pelaverdure a Y con lama liscia per le verdure classiche come patate, zucchine, carote. Manico in gomma e dimensioni compatte per una migliore presa e maggior precisione.

- Lama liscia in acciaio inox
- Lavabile in lavastoviglie
- Dimensioni: 15 x 7,5 x 2,5 cm

Pelaverdure

OXO 1054751

Pelaverdure a Y con lama julienne per le verdure classiche come patate, zucchine, carote. Manico in gomma e dimensioni compatte per una migliore presa e maggior precisione. Cover trasparente removibile per proteggere le lame.

- Lama julienne in acciaio inox
- Lavabile in lavastoviglie
- Dimensioni: 15 x 7,6 x 2,5 cm

Pelapatate

OXO 20081

Pelapatate perfetto per frutta e verdura dura come patate e mele. Manico in gomma e dimensioni compatte per una migliore presa e maggior precisione. Disponibile in blister.

- Lama liscia oscillante in acciaio inox
- Lavabile in lavastoviglie

Pelapatate

OXO 1061242

Pelapatate perfetto per frutta e verdura come pesche e pomodori. Manico in gomma e dimensioni compatte per una migliore presa e maggior precisione.

- Lama microdentata in acciaio inox
- Lavabile in lavastoviglie

Rigalimoni

OXO 11261400

Tools 2 in 1 per creare zeste, lunghi e sottili filamenti di buccia di arance e limoni. La lama a canale rende facile decorare e guarnire. Manico in gomma e dimensioni compatte per una migliore presa e maggior precisione.

- Lama in acciaio inox
- Lavabile in lavastoviglie
- Dimensioni: 3 x 13 x 2 cm

Levatorsoli

OXO 20181

Levatorsoli in grado di togliere il torsolo di un frutto in un singolo gesto con un minimo di pressione. Manico in gomma e dimensioni compatte per una migliore presa e maggior precisione.

- Materiale: lame in acciaio inox
- Lavabile in lavastoviglie
- Dimensioni: 20 x 2,5 cm



Schiaccia aglio
OXO 11327300



0 840097 1701639



Schiacciapate
OXO 34581



0 719812 345819



Passino
OXO 1071478



0 719812 018218



Affettaverdure da banco
OXO 11151400



0 719812 045153



Schiaccia aglio

OXO 11327300

Strumento schiaccia aglio robusto e facile da usare con una tramoggia molto capiente in grado di spremere più spicchi contemporaneamente. La struttura girevole in acciaio inox facilita lo svuotamento e la pulizia.

- Manico in gomma antiscivolo
- Materiale: acciaio inox
- Lavabile in lavastoviglie



Schiacciapate

OXO 34581

Strumento per schiacciare le patate e creare un buon purè di patate senza pezzi. Piastra resistente a maglie strette, garantisce ottimi risultati.

- Manico in gomma antiscivolo
- Materiale: acciaio inox
- Lavabile in lavastoviglie

Passino

OXO 1071478

Strumento manuale per la macinazione posizionabile sopra ciotole e pentole fino a Ø 28 cm.

- 3 dischi di macinazione: fine, medio e grossolano
- 3 piedini antiscivolo garantiscono la stabilità
- Manico in gomma antiscivolo
- Materiale: acciaio inox
- Lavabile in lavastoviglie
- Capacità: 2 L

Affettaverdure da banco

OXO 11151400

Affettaverdure da banco a spirale con manovella per creare lunghi spaghetti di verdure, ideale per le verdure dalla forma allungata (Ø max 3 cm, lunghezza max 15 cm). La confezione contiene 3 diverse lame in differenti colori per una facile identificazione:

- Lama a spirale per spaghetti di spessore 3,2 mm
- Lama a spirale per fettucine di spessore da 6,4 mm
- Lama liscia per i tagli a nastro e dritti
- Lavabile in lavastoviglie
- Materiale: plastica BPA free
- Dimensioni: 29 x 19 x 13 cm



Affettaverdure a spirale
OXO 11194200

- Con 3 lame e dispenser



0 719812 049434



Affettaverdure a spirale
OXO 11151300

- Con dispenser



0 719812 045146



Tagliamele
OXO 32681



0 719812 326818



Scavino doppio
OXO 39781



0 719812 397818

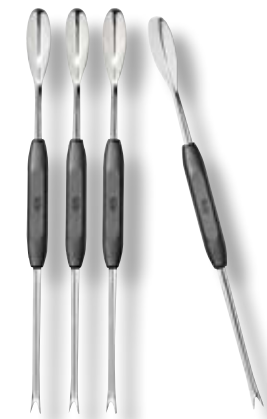

Set forchettine frutti di mare
OXO 11350700



0 840097 703978



Schiaccianoci - frutti di mare
OXO 11350300



0 840097 703930

Affettaverdure a spirale

OXO 11194200

Affettaverdure a spirale con 3 lame intercambiabili per creare lunghi spaghetti di verdure in diversi formati. Ideale per le verdure dalla forma allungata (Ø max 3 cm, lunghezza max 15 cm). La confezione contiene:

- Lama verde: crea spaghetti sottili 3,2 mm
- Lama arancione: crea fettucine di 6,4 mm
- Lama rossa: per i tagli a nastro e dritti
- Custodia per proteggere le dita e per la conservazione
- Lavabile in lavastoviglie
- Lame in acciaio inox
- Capacità: 400 ml
- Dimensioni: Ø 8 x 13 cm

Affettaverdure a spirale

OXO 11151300

Affettaverdure a spirale con lama singola per creare lunghi spaghetti di verdure. Ideale per le verdure dalla forma allungata (Ø max 3 cm, lunghezza max 15 cm). Il design della lama permette di utilizzare anche verdure tonde come ad esempio le patate. La confezione contiene:

- Lama verde per creare lunghi spaghetti di verdure
- Custodia per proteggere le dita e per la conservazione
- Lavabile in lavastoviglie
- Lama in acciaio inox
- Capacità: 400 ml
- Dimensioni: Ø 8 x 10 cm

Tagliamele

OXO 32681

Strumento per tagliare mele e creare gli spicchi in un unico gesto.

- Manici capienti e sicuri in gomma antiscivolo
- Materiale: lame in acciaio inox
- Lavabile in lavastoviglie

Scavino doppio

OXO 39781

Scavino con due teste in acciaio inox per la preparazione di palline di melone in 2 diverse dimensioni. Ideale per le insalate di frutta e contorni, oppure per la creazione di piccole palline di sorbetto.

- Lavabile in lavastoviglie
- Dimensioni: 24 x 3 x 2 cm

Set forchettine frutti di mare

OXO 11350700

Set composto da 4 forchettine in acciaio inox e a doppia estremità, perfette per estrarre la carne dalle chele di granchio, di aragosta, delle ostriche e molto altro ancora. Caratterizzate da un'impugnatura morbida, confortevole e antiscivolo anche con le mani bagnate. Ideali anche per estrarre facilmente olive e sottaceti dai barattoli.

- Lavabile in lavastoviglie
- Dimensioni: 1,2 x 23,6 cm

Schiaccianoci - frutti di mare

OXO 11350300

Questo strumento dal design classico è ideale per rompere facilmente noci e frutti di mare come chele di granchio e di aragosta. La parte dentellata all'interno assicura una presa salda. Ottimo anche per rompere gusci di frutta secca. Manico morbido, confortevole e antiscivolo anche quando le mani bagnate.

- Lavabile in lavastoviglie
- Dimensioni: 2,7 x 16,7 cm



Coltello per ostriche
OXO 35681



Snocciola ciliegie-olive
OXO 11316300



Affetta avocado
OXO 1252180



Affetta avocado
OXO 1143380



Spremiagrumi 2 in 1
OXO 11263400



Coltello per ostriche

OXO 35681

Coltello per ostriche con una robusta lama in acciaio inox che permette di fare leva ed aprire con facilità anche i gusci più duri. Manico morbido, confortevole e antiscivolo anche con le mani bagnate.

- Manico ergonomico in gomma antiscivolo
- Materiale: acciaio inox
- Lavabile in lavastoviglie

Snocciola ciliegie-olive

OXO 11316300

Strumento per togliere il nocciolo di ciliegie e olive. I comodi manici antiscivolo assorbono la pressione mentre si sprema e garantiscono una facile estrazione del nocciolo con il minimo sforzo.

- Il paraspruzzi protegge l'area di lavoro dal succo e può essere rimosso per la pulizia
- Manici in gomma antiscivolo
- Materiale: zinco pressofuso
- Lavabile in lavastoviglie

Affetta avocado

OXO 1252180

Strumento ideale per dividere, denocciolare e affettare l'avocado in maniera semplice ed efficace. Il pitter si attacca al nocciolo e lo rimuove con una semplice rotazione e la lama crea delle fette perfette staccandole dal guscio.

- Lavabile nella parte superiore della lavastoviglie
- Dimensioni: 20 x 6 x 2 cm

Affetta avocado

OXO 1143380

Come OXO 1252180 ma di colore bianco.

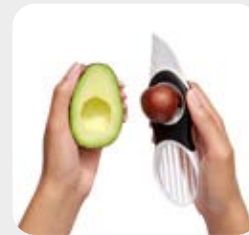

Spremiagrumi 2 in 1

OXO 11263400

Spremiagrumi con 2 misure e contenitore dosatore con beccuccio anti gocciola, ideale per ottenere e versare il succo di agrumi grandi come arance e pompelmi e agrumi piccoli come limoni o lime.

- 4 unità di misura: ml, oz, cups, tbsp
- Filtro removibile
- Lavabile in lavastoviglie
- Capacità massima: 350 ml
- Dimensioni: Ø 15 x 13 x 15 cm



Mandolina 2.0
OXO 3114000



Mandolina da chef 2.0
OXO 11264100



Mandolina semplice
OXO 1273180



Mandolina 2.0

OXO 3114000

Mandolina in grado di produrre fette dritte, tagliate a spirale e tagliate a cialda in un'ampia gamma di spessori. Crea fino a 21 tagli diversi con impostazioni di spessore a intervalli di 0,5 mm. Prepara tutto con precisione, dalle patatine dolci alla gallette di mele, praticamente in pochissimo tempo.

- Lama liscia
- Lama microdentata
- Lama a julienne
- Indicatore delle impostazioni dello spessore in mm e pollici
- Manico morbido e antiscivolo
- Materiale: acciaio inox e plastica
- Lame lavabili a mano
- Dimensioni: 40,64 x 16,25 cm

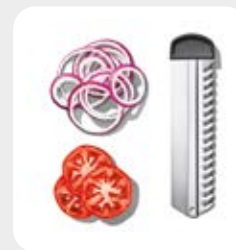

Mandolina da chef 2.0

OXO 11264100

Mandolina regolabile, crea fino a 21 tagli diversi con impostazioni di spessore a intervalli di 0,5 m. Ideale per preparare in modo semplice e veloce le verdure come al ristorante senza la necessità di utilizzare un coltello.

- Lama liscia
- Lama microdentata
- Lama a julienne
- Indicatore delle impostazioni dello spessore in mm e pollici
- Manico morbido e antiscivolo
- Piedini antiscivolo per garantire una maggior stabilità
- Le gambe si chiudono in modo da rendere compatta la struttura e poco ingombrante una volta riposta nel cassetto
- Impugnatura salvadita a molla fa sì che i cibi avanzino automaticamente mentre si affetta
- L'indicatore sull'impugnatura mostra quando il cibo è stato tagliato completamente
- Materiale: acciaio inox e plastica
- Lame lavabili a mano
- Dimensioni: 10,66 x 41,91 x 18,16 cm

Mandolina semplice

OXO 1273180

Mandolina regolabile e lama inclinata, consente di affettare facilmente anche i cibi più morbidi come i pomodori.

- 3 spessori di taglio diversi: 0,16 cm, 0,32 cm, 0,64 cm
- Il taglio a julienne è spesso 0,64 cm
- Manico morbido e antiscivolo
- Piedini antiscivolo per garantire una maggior stabilità
- Le gambe si chiudono in modo da rendere compatta la struttura e poco ingombrante una volta riposta nel cassetto
- Impugnatura salvadita a molla fa sì che i cibi avanzino automaticamente mentre si affetta
- L'indicatore sul reggi cibo mostra quando il cibo è stato tagliato completamente
- Materiale: acciaio inox e plastica BPA free
- Lavabile solo nella parte superiore della lavastoviglie
- Dimensioni: 39 x 17 x 11 cm



Mandolina lama V
OXO 1155700



Affettaverdure
OXO 1119100



Set affettaverdure a spirale e grattugie
OXO 11243900



Mandolina lama V

OXO 1155700

Mandolina regolabile con lama a V, consente di affettare facilmente anche i cibi più morbidi come i pomodori.

- 4 spessori di taglio diversi: 1,5 mm, 3 mm, 4,5 mm, 6 mm
- Manico morbido e antiscivolo
- Piedini antiscivolo per garantire una maggior stabilità
- Le gambe si chiudono in modo da rendere compatta la struttura e poco ingombrante una volta riposta nel cassetto
- Impugnatura salvadita a molla fa sì che i cibi avanzino automaticamente mentre si affetta
- L'indicatore sul reggi cibo mostra quando il cibo è stato tagliato completamente
- Materiale: acciaio inox e plastica BPA free
- Lavabile le lame a mano
- Corpo della mandolina e la formina reggi cibo lavabili nella parte superiore della lavastoviglie
- Dimensioni: 35 x 5,5 x 12,5 cm

Affettaverdure

OXO 1119100

Affettaverdure regolabile con 3 spessori diversi delle fette, comoda impugnatura antiscivolo e manopola proteggi dita.

- Materiale: acciaio inox e plastica BPA free
- Lavabile in lavastoviglie sul cestello superiore
- Dimensioni: 28 x 9,8 x 4,5 cm

Set affettaverdure a spirale e grattugie

OXO 11243900

Set per affettare e grattugiare con:

- Grattugia fine
- Grattugia media
- Affetta verdure a spirale
- Affetta verdure lama liscia
- Scatola con coperchio per riporre gli utensili
- Pialla per affettare
- Materiale: acciaio inox e plastica BPA free
- Lavabile in lavastoviglie

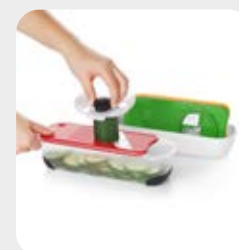



Grattugia zenzero e aglio

OXO 11273000

- Grana media



0 719812 688886



Grattugia

OXO 11215900

- Grana media



0 719812 683140



Grattugia

OXO 11215400

- Grana fine



0 719812 683096

Grattugia zenzero e aglio

OXO 11273000

Grattugia per zenzero e aglio ma anche per curcuma e rafano.

- Impugnatura morbida e antiscivolo
- Pratica copertura per la sicurezza
- Piedino antiscivolo per una buona presa
- Materiale: acciaio inox e plastica BPA free
- Lavabile in lavastoviglie

Grattugia

OXO 11215900

Grattugia a grana media perfetta per grattugiare il formaggio a pasta dura, carote e cioccolato.

- Impugnatura morbida e antiscivolo
- Pratica copertura per la sicurezza
- Piedino antiscivolo per una buona presa
- Materiale: acciaio inox e plastica BPA free
- Lavabile in lavastoviglie

Grattugia

OXO 11215400

Grattugia a grana fine ideale per grattugiare agrumi, formaggi a pasta dura aglio e noci.

- Impugnatura morbida e antiscivolo
- Pratica copertura per la sicurezza
- Piedino antiscivolo per una buona presa
- Materiale: acciaio inox e plastica BPA free
- Lavabile in lavastoviglie





Grattugia pieghevole
OXO 11216000



0 719812 683157



Grattugia 4 lati
OXO 11231700



0 719812 684734



Grattugia
OXO 1057961



0 719812 005973



Grattugia pieghevole
OXO 11216000

Grattugia pieghevole a portafoglio, i due lati sono estraibili e possono essere utilizzati separatamente. La grattugia è composta da un lato con grana media e un lato con grana fine.

- Impugnatura morbida e antiscivolo
- Piedini antiscivolo per una buona presa
- Materiale: acciaio inox e plastica BPA free
- Lavabile in lavastoviglie

Grattugia 4 lati
OXO 11231700

Grattugia composta da 4 lati con grana: media, grossa, fine, con affetta verdure e un contenitore. Il lato con la grana fine è estraibile e può essere utilizzato separatamente. I pezzi tagliati e grattugiati vengono raccolti nel pratico contenitore sottostante.

- Impugnatura morbida e antiscivolo
- Piedini antiscivolo per una buona presa
- Materiale: acciaio inox e plastica BPA free
- Lavabile in lavastoviglie

Grattugia
OXO 1057961

Grattugia completa di contenitore in plastica per conservare e mantenere freschi gli ingredienti appena tagliati. Grattugia gli ingredienti in 3 modi diversi con grana: grossolana, fine e super fine.

- Materiale: acciaio inox e plastica BPA free
- Lavabile in lavastoviglie
- Dimensioni: 30,5 x 13 x 8 cm



Affettaverdura
OXO 11122600



0 7 19812 042275



Forbici per pesce
OXO 11350600



0 840097 703961



Forbici
OXO 1072121



0 719812 019611



Rotella taglia pizza
OXO 11300900



0 719812 001531

Affettaverdura

OXO 11122600

Taglia verdure, frutta e molto altro ancora in parti uguali con un solo movimento facile e rapido. I pezzi uniformi vengono raccolti nel contenitore sottostante.

- Materiale: acciaio inox e plastica BPA free
- Lavabile in lavastoviglie
- Dimensioni: 20 x 12,5 x 9 cm

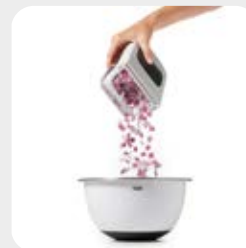

Forbici per pesce

OXO 11350600

Forbici per frutti di mare con lame affilate curve, ideali per tagliare code di aragosta, chele di granchio e gamberi.

Lame smontabili per una pulizia facile e accurata, manici antiscivolo anche con le mani bagnate.

- Materiale: acciaio inox
- Lavabile in lavastoviglie
- Dimensioni: 9,1 x 19,3 cm

Forbici

OXO 1072121

Forbici da cucina con cuscinetti ammortizzanti per assorbire la pressione durante il taglio. Lame smontabili per una pulizia accurata e facile della forbice.

- Materiale: acciaio inox temprato
- Lavabile a mano
- Dimensioni: 22,5 x 9 x 12,8 cm



Rotella taglia pizza

OXO 11300900

Rotella con lama affilata, taglia facilmente pizze e condimenti sia sottili che spesse. Manico morbido e antiscivolo con bordo salva pollice per la sicurezza delle dita.

- Materiale: acciaio inox
- Lavabile in lavastoviglie
- Dimensioni: 20 x Ø 7,6 x 2,5 cm



Chopper
OXO 11339900



0 840097 702896



Shaker condimenti piccolo
OXO 1176800

- Capacità: 236 ml



0 719812 037691



Shaker condimenti grande
OXO 1188500

- Capacità: 350 ml



0 719812 028859

Shaker condimenti piccolo
OXO 1268980

- Capacità: 236 ml



0 719812 036892

Chopper

OXO 11339900

Trita tutto manuale con lama affilata in acciaio inossidabile che ruota a ogni singola pressione della manopola, ideale per tritare cipolle, sedano, carote, noci e tanto altro in modo facile e veloce.

- Comoda manopola antiscivolo in gomma
- Recipiente con indicazioni in cups/ml
- Facile da smontare e lavare
- Materiale: acciaio inox e plastica BPA free
- Lavabile in lavastoviglie
- Dimensioni: Ø 13,9 x 18,4 cm 22,2 cm (manopola alzata)



Shaker condimenti grande

OXO 1105781

Shaker con chiusura ermetica a lunga tenuta, ideale per misurare, miscelare, servire e conservare le salse e i condimenti. Ampia apertura girevole per riempire e pulire facilmente il contenitore. Apertura e chiusura con una sola mano.

- Materiale: Tritan BPA free
- Lavabile in lavastoviglie
- Dimensioni: Ø 6 x 22 cm
- Capacità: 350 ml

Shaker condimenti grande

OXO 1188500

Shaker con chiusura ermetica a lunga tenuta, ideale per misurare, miscelare, servire e conservare le salse e i condimenti. Ampia apertura girevole per riempire e pulire facilmente il contenitore. Apertura e chiusura con una sola mano.

- Materiale: Tritan BPA free
- Lavabile in lavastoviglie
- Dimensioni: Ø 6 x 22 cm
- Capacità: 350 ml

Shaker condimenti piccolo

OXO 1176800

Shaker con chiusura ermetica a lunga tenuta, ideale per misurare, miscelare, servire e conservare le salse e i condimenti. Ampia apertura girevole per riempire e pulire facilmente il contenitore. Apertura e chiusura con una sola mano.

- Materiale: Tritan BPA free
- Lavabile in lavastoviglie
- Dimensioni: Ø 6 x 17,20 cm
- Capacità: 236 ml

Shaker condimenti piccolo

OXO 1268980

Shaker con chiusura ermetica a lunga tenuta, ideale per misurare, miscelare, servire e conservare le salse e i condimenti. Ampia apertura girevole per riempire e pulire facilmente il contenitore. Apertura e chiusura con una sola mano.

- Materiale: Tritan BPA free
- Lavabile in lavastoviglie
- Dimensioni: Ø 6 x 17,20 cm
- Capacità: 236 ml



Apribarattolo girevole

OXO 11332200

0 840097 1702124



Apriscatole

OXO 28081

0 719812 1280813



Apriscatole snap-lock

OXO 30081

0 719812 300818



Apriscatole

OXO 58081

0 719812 1580814

Apribarattolo girevole

OXO 11332200

Apribarattolo manuale, ideale in cucina per aprire barattoli e bottiglie in modo semplice e veloce grazie al meccanismo rotante e ai denti affilati che permettono di aprire anche i coperchi più duri con il minimo sforzo.

- Lavabile a mano
- Dimensioni: 12,7 x 6,6 x 7,1 cm



Apriscatole

OXO 28081

Apriscatole con apribottiglie integrato, il grande pomello consente di girare più facilmente la lama intorno al barattolo. Disponibile in blister.

- Materiale: rotella e manico in acciaio inox
- Lavabile a mano
- Dimensioni: 17,8 x 5 x 7,6 cm

Apriscatole snap-lock

OXO 30081

Apriscatole con meccanismo di bloccaggio. Progettato per la semplicità e il comfort di utilizzo. Il blocco dell'apricatole tiene ferma la lattina mentre si gira la maniglia senza dover premere con forza.

- Impugnatura morbida e antiscivolo
- Materiale: rotella e manico in acciaio inox
- Lavabile a mano
- Dimensioni: 17,8 x 5 x 7,6 cm

Apriscatole

OXO 58081

Apriscatole dotato di lame in acciaio inox con apribottiglie integrato, il grande pomello con rivestimento morbido consente di girare più facilmente la lama intorno al barattolo.

- Manico con rivestimento morbido antiscivolo
- Materiale: rotella e manico in acciaio inox
- Lavabile a mano
- Dimensioni: 17,8 x 5 x 7,6 cm

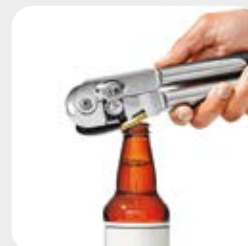



Set 2 portauovo
OXO 11207000



Tagliauova
OXO 1271080



Separauova 3 in 1
OXO 1147780



Timer cuociuova
OXO 11243500



Spatola omelette
OXO 11282700



Set 2 portauovo

OXO 11207000

Set di 2 strumenti per cucinare facilmente le uova in camicia, la struttura in silicone è forata per permettere all'acqua di circolare intorno uovo per una cottura "in camicia" perfetta.

- Materiale: silicone resistente alle alte temperature
- Lavabile in lavastoviglie
- Dimensioni: 17,8 x 5 x 7,6 cm

Tagliauova

OXO 1271080

Taglia uova per creare fette perfette da 5 mm con un semplice gesto. Si può posizionare l'uovo sodo in due direzioni, e scegliere tra fette rotonde o allungate. Il manico è facile da aprire e chiudere. La base antiscivolo offre una comoda stabilità.

- Lavabile in lavastoviglie
- Dimensioni: 17,8 x 5 x 7,6 cm

Separauova 3 in 1

OXO 1147780

Agganciare il separatore di uova sul lato di una ciotola per rompere le uova. La base cattura pezzi di guscio e impedisce alle uova di gocciolare sul bancone. Il separatore di uova è dotato di due diverse creste per adattarsi sia su ciotole con bordi sottili che spessi.

- Lavabile in lavastoviglie



Timer cuociuova

OXO 11243500

Timer per cuocere le uova alla perfezione con foratore integrato per uova sode. Le dimensioni compatte lo rendono perfetto per la conservazione da banco.

- La barra di avanzamento avvisa quando le uova sono pronte con segnali luminosi e segnale acustico
- 7 livelli di cottura differenti da morbido a sodo
- Selettore di dimensioni con 4 formati di uovo
- 2 Batterie: 1,5 V AAA (incluse)
- Non immergere in acqua, solo per uso da banco.



Spatola omelette

OXO 11282700

Utensile in silicone per girare l'omelette nella padella.

- Materiale: silicone BPA Free
- Resistente al calore fino a 315°C
- Lavabile in lavastoviglie





Set 6 misurini
OXO 11121701



0 719812 042183

Set 7 misurini
OXO 11121901



0 719812 042206



Mini misuratore angolato
OXO 1238480

- Capacità: 60 ml



0 719812 033846



Brocca misuratrice
OXO 1050585

- Capacità: 250 ml



0 719812 002644



Brocca misuratrice
OXO 1050586

- Capacità: 500 ml



0 719812 002651



Brocca misuratrice
OXO 1050588

- Capacità: 1 L



0 719812 002675

Set 6 misurini

OXO 11121701

Set composto da 6 misurini nelle seguenti capacità:
60 ml, 80 ml, 125 ml, 160 ml, 250 ml.

- Gancio estraibile per appenderli tutti insieme in modo ordinato
- Materiale: plastica
- Lavabile in lavastoviglie

Set 7 misurini

OXO 11121901

Set composto da 7 misurini nelle seguenti capacità:
0,6 ml, 1,25 ml, 2,5 ml, 5 ml, 7,5 ml, 15 ml.

- Gancio estraibile per appenderli tutti insieme in modo ordinato
- Materiale: plastica BPA free
- Lavabile in lavastoviglie

Mini misuratore angolato

OXO 1238480

Piccola brocca di misurazione con corpo trasparente caratterizzata da marcature di misurazione verticali e diagonali. Perfetta per le vostre preparazioni, in qualsiasi angolazione venga usata. Segnala il livello del contenuto sia in verticale, prima di versare il contenuto, che in diagonale, mentre unite gli ingredienti.

- Capacità: 60 ml
- Materiale: plastica BPA free
- Lavabile in lavastoviglie
- Adatto al microonde

Brocca misuratrice

OXO 10505 ..

Brocca di misurazione con corpo trasparente caratterizzata da marcature di misurazione verticali e diagonali. Perfetta per le vostre preparazioni, in qualsiasi angolazione venga usata. Segnala il livello del contenuto sia in verticale, prima di versare il contenuto, che in diagonale, mentre unite gli ingredienti.

- Materiale: Tritan BPA free
- Disponibile in 3 misure diverse
- Impugnatura comoda e facile da stringere
- Lavabile in lavastoviglie



Brocca misuratrice in vetro

OXO 11396800

- Capacità: 250 ml



0 840097 1708584



(ARRIVO AGO/SET)



Brocca misuratrice in vetro

OXO 11397100

- Capacità: 500 ml



0 840097 1708614



(ARRIVO AGO/SET)



Brocca misuratrice in vetro

OXO 11397000

- Capacità: 1 lt



0 840097 1708607



(ARRIVO AGO/SET)

Brocca misuratrice in vetro

OXO 11396800

Brocca misuratrice in vetro borosilicato resistente agli shock termici. La scala di misurazione è raffigurata direttamente sul corpo della brocca, per una misurazione sempre precisa ed efficace. Il coperchio garantisce una tenuta a prova di perdite e consente di impilabili le brocche.

- Capacità: 250 ml
- Materiale: vetro borosilicato
- Beccuccio progettato per versare senza gocciolare
- Impugnatura comoda e facile da stringere
- Adatte a microonde, frigorifero, congelatore e lavastoviglie

Brocca misuratrice in vetro

OXO 11397100

Brocca misuratrice in vetro borosilicato resistente agli shock termici. La scala di misurazione è raffigurata direttamente sul corpo della brocca, per una misurazione sempre precisa ed efficace. Il coperchio garantisce una tenuta a prova di perdite e consente di impilabili le brocche.

- Capacità: 500 ml
- Materiale: vetro borosilicato
- Beccuccio progettato per versare senza gocciolare
- Impugnatura comoda e facile da stringere
- Adatte a microonde, frigorifero, congelatore e lavastoviglie

Brocca misuratrice in vetro

OXO 11397000

Brocca misuratrice in vetro borosilicato resistente agli shock termici. La scala di misurazione è raffigurata direttamente sul corpo della brocca, per una misurazione sempre precisa ed efficace. Il coperchio garantisce una tenuta a prova di perdite e consente di impilabili le brocche.

- Capacità: 1 lt
- Materiale: vetro borosilicato
- Beccuccio progettato per versare senza gocciolare
- Impugnatura comoda e facile da stringere
- Adatte a microonde, frigorifero, congelatore e lavastoviglie



Dispenser di precisione
OXO 11231000



Shaker regolabile
OXO 11247200



Macina sale
OXO 1140600



Macina pepe
OXO 1140700



Separa grasso
OXO 11273100



Dispenser di precisione

OXO 11231000

Dispenser di precisione per creare pancake, muffin o cupcake. Ideale sia per una colazione sfiziosa che per una festa.

- Materiale: plastica BPA free
- Impugnatura comoda e facile da stringere
- La valvola di chiusura evita lo sgocciolamento
- Ampia apertura superiore per un facile riempimento
- Corpo trasparente con marcature di misurazione
- Valvola removibile per una rapida pulizia
- Il coperchio funge anche da vassoio di sgocciolamento
- Capacità: 1 L

Shaker regolabile

OXO 11247200

Shaker versatile ideale per conservare e versare molteplici ingredienti, dal pepe rosso allo zucchero a velo. Basta ruotare la parte superiore per scegliere tra i fori grandi per ingredienti grossolani, come erbe e spezie, e i fori piccoli per aglio in polvere, cannella e altro ancora.

- Materiale: acciaio inox e vetro
- Dimensioni: 6,5 x 6,5 x 11,4 cm
- Peso: 42 gr

Macina sale

OXO 1140600

Dispenser per macinare, servire e conservare il sale con diametro del chicco regolabile fino a 5 finiture differenti.

- Dimensioni: 5,6 x 5,6 x 14 cm
- Capacità sale: 85 gr

Macina pepe

OXO 1140700

Dispenser come OXO 1140700 ma per pepe.

Separa grasso

OXO 11273100

Utensile da cucina per separare il grasso dai sughi. Il grasso sale in cima e solo il liquido di cottura viene versato dal beccuccio.

- Materiale: plastica BPA free
- Impugnatura comoda e facile da stringere
- Corpo trasparente con marcature di misurazione
- Capacità: 500 ml
- Dimensioni: 11,2 x 19,8 x 13 cm



Cucchiaino
OXO 3120100



Cucchiaino forato
OXO 3120200



Servispaghetti
OXO 3120300



Mestolo
OXO 3120500



Paletta forata
OXO 3120600



Pinza da portata
OXO 3121300



Cucchiaino

OXO 3120100

Cucchiaino elegante per mescolare e servire con manico ergonomico in gomma antiscivolo dal massimo comfort.

- Materiale: acciaio inox
- Lavabile in lavastoviglie
- Dimensioni: 31,2 x 6,8 cm

Cucchiaino forato

OXO 3120200

Cucchiaino forato elegante per mescolare e servire con manico ergonomico in gomma antiscivolo dal massimo comfort.

- Materiale: acciaio inox
- Lavabile in lavastoviglie
- Dimensioni: 30,4 x 6,9 cm

Servispaghetti

OXO 3120300

Mestolo forato elegante per spaghetti per mescolare e servire con manico ergonomico in gomma antiscivolo dal massimo comfort.

- Materiale: acciaio inox
- Lavabile in lavastoviglie
- Dimensioni: 32,39 x 7,62 cm



Mestolo

OXO 3120500

Mestolo elegante per servire con manico ergonomico in gomma antiscivolo dal massimo comfort.

- Materiale: acciaio inox
- Lavabile in lavastoviglie
- Dimensioni: 33,02 x 10,8 cm



Paletta forata

OXO 3120600

Paletta forata elegante per servire con manico ergonomico in gomma antiscivolo dal massimo comfort.

- Materiale: acciaio inox
- Lavabile in lavastoviglie
- Dimensioni: 33,02 x 8,26 cm

Pinza da portata

OXO 3121300

Pinza elegante da portata, design classico e resistente ideale per servire l'insalata.

- Materiale: acciaio inox
- Lavabile in lavastoviglie
- Dimensioni: 23,5 x 8,26 cm



Cucchiaio da portata forato
OXO 3120900



Cucchiaio da portata
OXO 3121000



Paletta per dolci
OXO 3121100



Spatola per lasagna
OXO 3121200



Scolapasta in acciaio
OXO 11330800



Cucchiaio

OXO 3120900

Cucchiaio forato elegante per mescolare e servire con manico ergonomico.

- Materiale: acciaio inox
- Lavabile in lavastoviglie
- Dimensioni: 27,9 x 5,7 cm

Cucchiaio da portata

OXO 3121000

Cucchiaio elegante per mescolare e servire con manico ergonomico.

- Materiale: acciaio inox
- Lavabile in lavastoviglie
- Dimensioni: 27,3 x 5,7 cm

Paletta per dolci

OXO 3121100

Paletta per dolci elegante per tagliare e servire con manico ergonomico. Bordo seghettato per facilitare il taglio della fetta di torta.

- Materiale: acciaio inox
- Lavabile in lavastoviglie
- Dimensioni: 26,04 x 6,99 cm

Spatola per Lasagna

OXO 3121200

Paletta per lasagne elegante con manico ergonomico.

- Materiale: acciaio inox
- Lavabile in lavastoviglie
- Dimensioni: 27,31 x 6,35 cm



Scolapasta in acciaio

OXO 11330800

Scolapasta robusto con fori tondi e comodi manici, ideale per scolare pasta e verdure.

- Materiale: acciaio inossidabile
- Prese morbide e antiscivolo
- Cinque piedini per garantire la stabilità nel lavello
- Lavabile in lavastoviglie
- Capacità: 2,8 Lt
- Dimensioni: Ø 28,3 x 24,1 cm





Grattugia
OXO 3121400



0 7 198 12 052 144



Rotella per pizza
OXO 3121500



0 7 198 12 052 151

Grattugia

OXO 3121400

Grattugia in acciaio inossidabile inciso super tagliente, questa grattugia è progettata per grattugiare in modo efficiente ingredienti come formaggio, verdure, cioccolato e molto altro.

- Manico elegante e confortevole
- Involucro protettivo
- Materiale: acciaio inox
- Lavabile in lavastoviglie
- Dimensioni: 29,2 x 6,9 cm

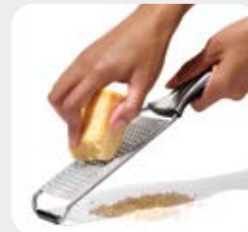

Rotella per pizza

OXO 3121500

Rotella per tagliare la pizza con lama affilata in acciaio inossidabile. Il bordo affusolato affetta facilmente la pizza con il cornicione spesso e i condimenti.

- Manico elegante e confortevole
- Protezione per le dita in acciaio inox per la sicurezza
- Materiale: acciaio inox
- Lavabile in lavastoviglie
- Dimensioni: 21,6 x 10,2 x 2,5 cm

Pelapatate

OXO 3121700

Pelapatate con lama liscia affilata in acciaio inossidabile. Pela facilmente frutta e verdura con il minimo sforzo senza andare troppo in profondità.

- Manico elegante e confortevole
- Materiale: acciaio inox
- Lavabile in lavastoviglie
- Dimensioni: 19 x 3,1 cm

Pelapatate seghettato

OXO 3126600

Pelapatate con lama affilata seghettata in acciaio inossidabile. Pela facilmente frutta e verdura con il minimo sforzo senza andare troppo in profondità.

- Manico elegante e confortevole
- Materiale: acciaio inox
- Lavabile in lavastoviglie
- Dimensioni: 19 x 3,1 cm



Pelapatate lama oscillante

OXO 3121800

Pelapatate con lama mobile a Y in acciaio inossidabile. Pela facilmente frutta e verdura con il minimo sforzo senza andare troppo in profondità.

- Manico elegante e confortevole
- Materiale: acciaio inox
- Lavabile in lavastoviglie
- Dimensioni: 12,7 x 7,62 cm



Pelapatate
OXO 3121700



0 7 198 12 052 175



Pelapatate seghettato
OXO 3126600



0 8 400 97 780 467



Pelapatate lama oscillante
OXO 3121800



0 7 198 12 052 182



Paletta
OXO 1071534



Paletta
OXO 1071536



Paletta omelette
OXO 1071532



Paletta pancake
OXO 1071533



Schiaccia avocado
OXO 11324800



Schiacciapatate
OXO 77891



Cucchiaio
OXO 1190600



Paletta

OXO 1071534

Paletta antiaderente flessibile.

- Materiale: silicone resistente fino a 315°C
- Manico morbido e antiscivolo
- Lavabile in lavastoviglie
- Dimensioni: 31,8 x 10 x 8,3 cm

Paletta

OXO 1071536

Paletta antiaderente flessibile.

- Materiale: silicone resistente fino a 315°C
- Manico morbido e antiscivolo
- Lavabile in lavastoviglie
- Dimensioni: 28,5 x 8 x 8,3 cm

Paletta omelette

OXO 1071532

Paletta antiaderente flessibile.

- Materiale: silicone resistente fino a 315°C
- Manico morbido e antiscivolo
- Lavabile in lavastoviglie
- Dimensioni: 34,3 x 9,5 x 8,3 cm

Paletta pancake

OXO 1071533

Paletta antiaderente flessibile.

- Materiale: silicone resistente fino a 315°C
- Manico morbido e antiscivolo
- Lavabile in lavastoviglie
- Lunghezza: 30 cm

Schiaccia avocado

OXO 11324800

Utensile adatto per pressare, schiacciare e amalgamare ingredienti morbidi come avocado, uova, purea di patate e carne macinata. Le 4 lame morbide in silicone consentono una facile pulizia della ciotola di preparazione. Ideale per la realizzazione di guacamole, insalata di uova, avocado toast, pane alla banana, purè di patate, fagioli e altro.

- Materiale: silicone
- Adatto per pentole antiaderenti
- Manico morbido e antiscivolo
- Lavabile in lavastoviglie
- Lunghezza: 30 cm

Schiacciapatate

OXO 77891

Macina patate antiaderente.

- Materiale: nylon resistente fino a 200°C
- Adatto per pentole antiaderenti
- Manico morbido e antiscivolo
- Lavabile in lavastoviglie
- Lunghezza: 28 cm

Cucchiaio

OXO 1190600

Cucchiaio per servire.

- Materiale: nylon resistente fino a 200°C
- Adatto per pentole antiaderenti
- Manico morbido e antiscivolo
- Lavabile in lavastoviglie
- Dimensioni: 2,5 x 6,5 x 33 cm



Cucchiaio forato
OXO 1191300



Mestolo
OXO 1190800



Paletta quadrata
OXO 1190300



Paletta rotonda
OXO 1190200



Porziona spaghetti
OXO 1190900



Coppia posate per insalata
OXO 11397600



(ARRIVO AGO/SET)



Cucchiaio in legno
OXO 1058024



Paletta in legno
OXO 1058020



Paletta in legno
OXO 1130980



(ARRIVO AGO/SET)

Utensili in nylon resistente

- Nylon resistente fino a 200°C
- Adatti per pentole antiaderenti
- Manico morbido e antiscivolo
- Lavabili in lavastoviglie

Cucchiaio forato

OXO 1191300

Cucchiaio forato per mescolare e scolare pasta o verdure.

- Dimensioni: 2,5 x 6,5 x 33 cm

Mestolo

OXO 1190800

Mestolo per servire zuppe e minestre.

- Dimensioni: 2,5 x 6,5 x 33 cm

Paletta quadrata

OXO 1190300

Paletta forata quadrata per girare le uova e grigliare il formaggio.

- Dimensioni: 2,5 x 9 x 33 cm

Paletta rotonda

OXO 1190200

Paletta forata rotonda per girare le uova e grigliare il formaggio.

- Dimensioni: 12 x 34,2 cm

Porziona spaghetti

OXO 1190900

Utensile forato per servire gli spaghetti.

- Dimensioni: 2,5 x 6,5 x 33 cm

Coppia posate per insalata

OXO 11397600

Set di posate per insalata con una funzionalità migliorata e design ergonomico per una massima comodità e sicurezza.

- Materiale: legno di faggio
- Lavabile solo a mano
- Dimensioni: 33 x 8 x 2 cm

Cucchiaio in legno

OXO 1058024

Utensile in legno (pezzo unico) con finitura naturale ad olio che ricopre e protegge la superficie.

- Punta tonda
- Materiale: legno di faggio
- Adatto per pentole antiaderenti
- Lavabile solo a mano
- Lunghezza: 31 cm

Paletta in legno

OXO 1058020

Utensile in legno (pezzo unico) con finitura naturale ad olio che ricopre e protegge la superficie.

- Punta quadrata
- Materiale: legno di faggio
- Adatto per pentole antiaderenti
- Lavabile solo a mano
- Lunghezza: 35 cm

Paletta in legno

OXO 1130980

Gli utensili in legno OXO sono realizzati in un unico pezzo di legno di faggio e sono progettati per garantire comfort e utilità.

- Punta stondata
- Materiale: legno di faggio
- Adatto per pentole antiaderenti
- Lavabile solo a mano
- Lunghezza: 32 cm



Spatola a cucchiaino
OXO 11280800



0 719812 689661



Spatola media
OXO 11280300



0 719812 689616



Cucchiaino da cucina
OXO 11281600



0 719812 689746



Cucchiaino da cucina
OXO 11281800



0 719812 689760



Cucchiaino da cucina
OXO 11281400



0 719812 689722



Mestolo
OXO 11282000



0 719812 689784



Mestolo
OXO 11282200



0 719812 689807



Spatola
OXO 11282400



0 719812 689821

Utensili in silicone resistente

- Adatti per pentole antiaderenti
- Manico morbido e antiscivolo
- Lavabili in lavastoviglie

Spatola a cucchiaino

OXO 11280800

Utensile da cucina in morbido silicone rosa per mescolare, raschiare e altro.

- Materiale: silicone resistente fino a 315°C
- Dimensioni: 30,6 x 5,3 cm

Spatola media

OXO 11280300

Utensile da cucina in morbido silicone rosa per mescolare, raschiare e altro.

- Materiale: silicone resistente fino a 315°C
- Dimensioni: 31,75 x 5,3 cm

Cucchiaino da cucina

OXO 11281600

Cucchiaino forato in morbido silicone nero per mescolare, scolare e altro.

- Materiale: silicone resistente al calore
- Dimensioni: 32,4 x 5,7 cm

Cucchiaino da cucina

OXO 11281800

Cucchiaino con bordo rinforzato flessibile in morbido silicone nero per mescolare, servire e altro.

- Materiale: silicone resistente al calore
- Dimensioni: 30,4 x 5,7 cm

Cucchiaino da cucina

OXO 11281400

Cucchiaino in morbido silicone nero per mescolare, servire e altro.

- Materiale: silicone resistente al calore
- Dimensioni: 33 x 5,7 cm

Mestolo

OXO 11282000

Mestolo in morbido silicone nero per mescolare, servire e altro.

- Materiale: silicone resistente al calore
- Dimensioni: 34,2 x 9,5 cm

Mestolo

OXO 11282200

Mestolo da cucina come OXO 11282000, ma con le seguenti dimensioni:

- Dimensioni: 32,4 x 8,2 cm

Spatola

OXO 11282400

Spatola in morbido silicone nero per servire e per girare hamburger o altro.

- Materiale: silicone resistente al calore
- Dimensioni: 30,5 x 7,6 cm



Paletta lasagne
OXO 11186700



Schiumarola a cucchiaio
OXO 11338200



Pennello
OXO 1071062

- Lunghezza: 20 cm



Paletta per pesce
OXO 11240800

- Lunghezza: 29,7 cm



Colino
OXO 11166900

- Capacità: 2,4 L



Cestello
OXO 1067247

- Dimensione: Ø 26 cm



Paletta lasagne

OXO 11186700

Utensile per porzionare, sollevare e servire le lasagne ma anche per girare hamburger e raschiare griglie.

- Materiale: acciaio inox
- Manico morbido e antiscivolo
- Lavabile in lavastoviglie
- Lunghezza: 31,4 cm

Schiumarola a cucchiaio

OXO 11338200

Utensile per raccogliere e filtrare alimenti, bolliti o fritti.

- Materiale: acciaio inox
- Manico morbido e antiscivolo
- Lavabile in lavastoviglie
- Dimensioni: 13,9 x 37,6 cm

Pennello

OXO 1071062

Pennello da cucina con setole in silicone antiaderente con un'ottima resistenza al calore e una rapida pulizia.

- Manico morbido e antiscivolo
- Materiale: silicone BPA free
- Lavabile in lavastoviglie
- Lunghezza: 20 cm

Paletta per pesce

OXO 11240800

Paletta forata per servire e cucinare filetti di pesce.

- Materiale: acciaio inox
- Manico morbido e antiscivolo
- Lavabile in lavastoviglie
- Dimensioni: 7 x 29,7 x 2 cm

Colino

OXO 11166900

Colino ideale per il lavaggio di orzo, quinoa, riso e altro. I fori sono progettati per consentire all'acqua di defluire lentamente per lavare le impurità e l'amido di riso, quinoa, grano saraceno, orzo.

- Piccoli fori laterali per far defluire l'acqua in eccesso
- Materiale: plastica BPA free
- Prese morbide e antiscivolo
- Lavabile in lavastoviglie
- Capacità: 2,4 L

Cestello

OXO 1067247

Vaporiera per la cottura a vapore in pentole da Ø 20 cm. Piedini mobili per tenere il cestello sollevato sopra l'acqua o per salvare spazio quando non è utilizzato.

- Manico rimovibile per la cottura di cibi di grandi dimensioni
- Materiale: acciaio inox
- Maniglia estensibile morbida e antiscivolo
- Foro nella maniglia per inserire una forchetta ed estrarre il cestello senza pericolo di scottature
- Lavabile in lavastoviglie
- Dimensioni: Ø 26 x 12 cm



Pinze
OXO 11309000
• Lunghezza: 47,5 cm



Paletta
OXO 11309100
• Lunghezza: 41 cm



Set pinza e paletta
OXO 11320200



Spazzola per griglia
OXO 11356300



Paletta
OXO 11309200
• Lunghezza: 36,8 cm



Pennello
OXO 11309300
• Lunghezza: 34,4 cm



Pinze

OXO 11309000

Pinze in acciaio inox spazzolato con punte ondulate per afferrare meglio il cibo. Ideali per girare le carni e le verdure sulla griglia. Apri bottiglia incorporato.

- Facile da appendere vicino alla griglia
- Manici con prese morbide e antiscivolo
- Lavabile in lavastoviglie
- Lunghezza: 47,5 cm

Paletta

OXO 11309100

Paletta in acciaio inox spazzolato. Ideali per girare hamburger, bistecca, pollo, pesce e altro sulla griglia.

- Facile da appendere vicino alla griglia
- Manici con prese morbide e antiscivolo
- Lavabile in lavastoviglie
- Lunghezza: 41 cm

Set pinza e paletta

OXO 11320200

Set ideale per il barbecue con pinze OXO 11309000 e paletta OXO 11309100.

Spazzola per griglia

OXO 11356300

Spazzola in acciaio inox spazzolato con testina estraibile. Ideale per la pulizia della griglia. Il corpo e la testina sono resistenti alle alte temperature. Il raschietto in metallo con scanalature è progettato per la pulizia profonda di tutti i tipi di griglie (tranne quelle rivestite in ceramica).

- Lunghezza: 51,3 cm

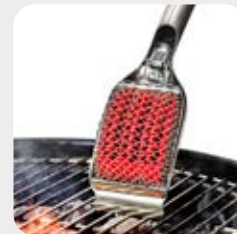

Paletta

OXO 11309200

Paletta in acciaio inox spazzolato. Ideale per girare hamburger, bistecca, pollo, pesce e altro sulla griglia.

- Facile da appendere vicino alla griglia
- Manici con prese morbide e antiscivolo
- Lavabile in lavastoviglie
- Lunghezza: 36,8 cm

Pennello

OXO 11309300

Pennello con testa angolare per la marinatura degli alimenti dotato di setole brevettate in silicone, progettate per afferrare, trattenere e distribuire le salse.

- Manico lungo morbido e antiscivolo
- Materiale: silicone BPA free
- Lavabile in lavastoviglie
- Lunghezza: 34,4 cm

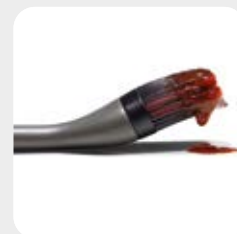



Pinze

OXO 28481

- Lunghezza: 22 cm



0 719812 284811



Pinze

OXO 1101880

- Lunghezza: 22 cm



0 719812 030180



Spiedini

OXO 1130800

- Lunghezza: 34 cm



0 719812 002248



Termometro digitale

OXO 11181400

0 719812 048154

Pinze

OXO 1101880

Pinze in acciaio inox spazzolato.

- Materiale testine: silicone resistente fino a 315°C
- Adatto per pentole antiaderenti
- Manici con prese morbide e antiscivolo
- Lavabile in lavastoviglie
- Lunghezza: 22 cm

Pinze

OXO 28481

Pinze in acciaio inox spazzolato. Si bloccano facilmente in posizione chiusa per una comoda conservazione. Grazie al foro in cima possono essere anche appese.

- Manici con prese morbide e antiscivolo
- Lavabile in lavastoviglie
- Lunghezza: 22 cm

Spiedini

OXO 11308000

Set composto da 6 spiedini appuntiti e affilati in acciaio inox ideali per cuocere il cibo allo spiedo. Le maniglie sono progettate per raccogliere insieme i singoli spiedini per una conservazione ordinata e salvaspazio.

- Materiale: acciaio inox
- Lavabile in lavastoviglie
- Lunghezza: 34 cm

Termometro digitale

OXO 11181400

Termometro digitale per alimenti con lettura immediata. Ideale per leggere la temperatura interna di carni, frutti di mare, torte e pane. L'ampio display consente una facile lettura. Batteria inclusa.

- Testa girevole di 90° per consentire la lettura del display da diverse angolazioni
- Il range del termometro è compreso tra -40°C e 150°C





Bilancia per alimenti
OXO 11381700



0 840097 707075



Frusta
OXO 3128500

- Lunghezza: 29,1 cm



0 840097 780658



Mini frusta
OXO 11362100

- Lunghezza: 18,3 cm



0 840097 705118



Frusta
OXO 74091

- Lunghezza: 22 cm



0 719812 740911



Frusta
OXO 74291

- Lunghezza: 28 cm



0 719812 742915



Bilancia per alimenti
OXO 11381700

Bilancia digitale compatta da cucina.

- Comoda funzione di tara per il dosaggio degli ingredienti
- Schermo digitale di facile lettura con numeri grandi
- Unità di misura: once, libbre, grammi o chilogrammi
- Piattaforma in vetro resistente alle macchie e lavabile
- 4 batterie AA incluse
- Dimensioni: 15,9 x 21,6 cm

Frusta

OXO 3128500

Frusta dalla forma allungata e stretta ideale per sbattere le uova, mescolare la pastella, montare la panna e salse anche in contenitori stretti e poco voluminosi. L'elegante manico in acciaio inox spazzolato ha un design innovativo che si adatta al palmo della mano per garantire il massimo comfort.

- Manico ergonomico
- Fili della frusta in acciaio inox
- Lavabile in lavastoviglie
- Dimensioni: 6,8 x 29,1 cm

Mini frusta

OXO 11362100

Frusta dalle dimensioni contenute, perfetta per preparare il condimento dell'insalata o sbattere un uovo alla volta in ciotole e contenitori stretti o poco profondi.

- Manico ergonomico morbido e antiscivolo
- Fili della frusta in acciaio inox
- Lavabile in lavastoviglie
- Dimensioni: 3,2 x 18,3 cm

Frusta

OXO 74091

Frusta come OXO 11362100 ma di diverse dimensioni.

- Lunghezza: 22 cm

Frusta

OXO 74291

Frusta come OXO 11362100 ma di diverse dimensioni.

- Lunghezza: 28 cm



Sbattitore manuale

OXO 1126980

- Lunghezza: 30 cm



0 719812 032696



Porziona gelato

OXO 11294900

0 719812 006413



Porziona gelato

OXO 11295000

0 840097 700212



Porziona gelato

OXO 11295100

0 840097 700229

Sbattitore manuale
OXO 1126980

Sbattitore manuale a manovella per omelette e dolci perfettamente soffici. La base si stacca facilmente premendo i due bottoni laterali e le fruste possono essere rimosse per una facile pulizia.

- Manico ergonomico morbido e antiscivolo
- Fili della frusta in acciaio inox
- Fruste lavabili in lavastoviglie
- Lunghezza: 30 cm

Porziona gelato
OXO 11294900

Paletta per raccogliere il gelato in modo semplice e veloce con struttura arrotondata abbastanza robusta anche per il gelato più duro. Il manico sagomato e morbido con estremità imbottita si adatta comodamente alla mano.

- Manico morbido e antiscivolo
- Materiale: acciaio inox
- Lavabile in lavastoviglie
- Lunghezza: 23,1 cm

Porziona gelato
OXO 11295000

Paletta per raccogliere il gelato in modo semplice e veloce con testa curva a forma ovale, ideale per creare sfere perfettamente arrotondate. La struttura è abbastanza robusta anche per il gelato più duro. Il manico sagomato e morbido con estremità imbottita si adatta comodamente alla mano.

- Manico morbido e antiscivolo
- Materiale: acciaio inox
- Lavabile in lavastoviglie

Porziona gelato
OXO 11295100

Paletta con grilletto per raccogliere il gelato in modo semplice e veloce grazie a una semplice pressione della leva. Ideale per creare palline rotonde. Il manico sagomato e morbido con estremità imbottita si adatta comodamente alla mano.

- Manico morbido e antiscivolo
- Materiale: acciaio inox
- Lavabile in lavastoviglie





Apribottiglie
OXO 3112700



Set 2 tappi per vino
OXO 3113600



Cavatappi a doppia leva
OXO 3110200



Cavatappi ad ali con tagliacapsule
OXO 3113400



Apribottiglie

OXO 3112700

Apribottiglie pressofuso doppio, il lato pop-top apre i tappi di metallo con un semplice gesto del polso, mentre il lato twist-top fa presa sui denti dei tappi di metallo per un'apertura facilitata.

- Corpo robusto in acciaio inossidabile
- Impugnatura morbida e confortevole, antiscivolo

Set 2 tappi per vino

OXO 3113600

Tappi per bottiglie espandibili, ideali per conservare il sapore del vostro vino. Basta premere sulla parte superiore e la guarnizione in silicone si espande per adattarsi perfettamente alla bottiglia, impedendo all'aria di entrare ed evitando perdite e sgocciolamenti.

- Lavabili in lavastoviglie

Cavatappi a doppia leva

OXO 3110200

Cavatappi da cameriere a doppia leva con forma sottile e compatta per un utilizzo semplice e comodo. La vite antiaderente entra dolcemente nei tappi di sughero con il minimo sforzo. Il design a doppia leva consente di rimuovere agevolmente il tappo di sughero con due semplici movimenti.

- Materiale: acciaio inox

Cavatappi ad ali con tagliacapsule

OXO 3113400

Cavatappi ad ali con tagliacapsule rimovibile sulla base. Il corpo allungato è comodo da tenere in mano. La vite antiaderente entra dolcemente nei tappi di sughero con il minimo sforzo. La manopola morbida e antiscivolo gira dolcemente, rimuovendo il tappo senza romperlo.

- Materiale: acciaio inox
- Lavabile a mano





Dosatore doppio
OXO 3130700



0 840097 780870



Beccuccio
OXO 3105100



0 719812 050515



Filtro per cocktail
OXO 1058016



0 719812 006413



Pestello
OXO 3104900



0 719812 050492



Shaker per cocktail
OXO 3130600



0 840097 780863



Secchiello per ghiaccio con pinza
OXO 3107300



0 719812 050737

Dosatore doppio

OXO 3130700

Double Jigger con impugnatura morbida e antiscivolo, permette un dosaggio preciso per la miscelazione dei cocktail. Da un lato riporta le seguenti misurazioni: 1/3, 3/4 e 1 1/2 oz (un jigger), mentre l'altro lato: 1/4, 1/2 e 1 oz.

- Materiale: acciaio inox
- Lavabili in lavastoviglie

Beccuccio

OXO 3105100

Lo Shot Pourer permette di avere il controllo totale del versamento durante la preparazione dei cocktail ed evitare sgocciolamenti. Le nervature flessibili rendono lo Shot Pourer facile da inserire o estrarre da una bottiglia. Adattabile alla maggior parte delle bottiglie di liquore.

- Materiale: acciaio inox
- Lavabili in lavastoviglie

Filtro per cocktail

OXO 1058016

Strainers per la preparazione dei cocktail adattabile a shaker o bicchieri standard con comodo poggiatesta morbido, confortevole e antiscivolo.

- Materiale: acciaio inox
- Lavabile in lavastoviglie

Pestello

OXO 3104900

Strumento per la preparazione dei cocktail "pestati". Il pestello è dotato di una testa in nylon e di un'impugnatura morbida e antiscivolo, lo strumento perfetto per aggiungere erbe fresche e agrumi a mojito e caipirinha.

- Corpo robusto in acciaio inossidabile
- Impugnatura morbida e confortevole, antiscivolo
- Lavabile in lavastoviglie

Shaker per cocktail

OXO 3130600

Shaker per cocktail con due guarnizioni in silicone per evitare le perdite. Ideale per misurare, agitare e servire cocktail come un professionista.

- Tappo del misuratore incluso
- Colino incorporato mantiene le bevande nitide e pulite
- Corpo robusto in acciaio inossidabile
- Impugnatura morbida confortevole e antiscivolo
- Lavabile in lavastoviglie

Secchiello per ghiaccio con pinza

OXO 3107300

Secchiello a doppia parete in grado di mantenere il ghiaccio a una temperatura costante e a impedire la formazione di condensa all'esterno. Il coperchio trasparente permette l'apertura con una sola mano e una chiusura sicura, mentre la base antiscivolo mantiene il secchiello stabile. Il set viene fornito con pinze dotate di denti affilati per afferrare facilmente i cubetti di ghiaccio.

- Corpo robusto in acciaio inossidabile
- Impugnatura morbida e confortevole, antiscivolo
- Lavabile a mano
- Capacità: 4L





Contenitore in vetro

OXO 11174000

- Capacità: 1,8 L
- Dimensioni: 24 x 16,5 x 9,5 cm



0 719812 047416



Sacchetto riutilizzabile

OXO 11386300

- Capacità: 332 ml



0 840097 707532

NEW

(ARRIVO AGO/SET)



Sacchetto riutilizzabile

OXO 11386500

- Capacità: 828 ml



0 840097 707556

NEW

(ARRIVO AGO/SET)



Sacchetto riutilizzabile

OXO 11386600

- Capacità: 1,8 lt



0 840097 707563

NEW

(ARRIVO AGO/SET)



Sacchetto riutilizzabile

OXO 11386000

- Capacità: 335 ml



0 840097 707501

NEW

(ARRIVO AGO/SET)



Sacchetto riutilizzabile

OXO 11386100

- Capacità: 946 ml



0 840097 707518

NEW

(ARRIVO AGO/SET)



Sacchetto riutilizzabile

OXO 11386200

- Capacità: 1,8 lt



0 840097 707525

NEW

(ARRIVO AGO/SET)

Contenitore in vetro

OXO 11174000

Contenitori per alimenti in vetro con tappo a chiusura ermetica, di varie dimensioni, possono essere utilizzati anche per servire.

- Possono passare da temperature molto basse del freezer, al calore del forno senza rischi di rottura o scheggiatura
- Coperchi in plastica a scatto assicurano una perfetta sigillatura
- Design impilabile e salva spazio
- Adatti al freezer, forno e microonde
- Lavabili in lavastoviglie
- Materiale: vetro di borosilicato e plastica BPA free



Sacchetto riutilizzabile

OXO 11386 ..

Sacchetti in silicone dotati di chiusura ermetica che sigilla e isola completamente il contenuto interno dall'ambiente esterno, sono perfetti per conservare cibi, per preparazioni che richiedano periodi in frigorifero e/o freezer e per proteggere oggetti. I sacchetti sono lavabili e riutilizzabili ogni volta che se ne ha bisogno, sono lavabili in lavastoviglie. Disponibili in diverse capienze.

- Capacità: 332 ml
- Capacità: 828 ml
- Capacità: 1,8 lt





POP Cereal Dispenser

OXO 11113900

- Capacità: 2,3 L
- Dimensioni: 25,9 x 10 x 20,8 cm



0 719812 041407



POP Cereal Dispenser

OXO 11114000

- Capacità: 3,2 L
- Dimensioni: 25,9 x 10 x 26,6 cm



0 719812 041414



Dispenser universale

OXO 11247400

- Capacità: 1,1 L
- Dimensione: 18,5 x 7,6 x 19,1 cm



0 719812 686301



Dispenser universale

OXO 11247600

- Capacità: 1,5 L
- Dimensioni: 18,5 x 7,6 x 23,4 cm



0 719812 686325



Cucchiaino misuratore

OXO 11235200

- Capacità: 120 ml



0 719812 686503

POP Cereal Dispenser

OXO 1111 ..

Dispenser ermetici di varie dimensioni dal formato snello, ideale per conservare e per versare direttamente il contenuto.

- Guarnizioni in silicone in grado di isolare l'interno dall'esterno
- Facile apertura e chiusura del coperchio con una sola mano
- Design snello permette una facile presa del contenitore anche quando è pieno
- Beccuccio progettato per versare il contenuto in modo semplice
- Lavabili in lavastoviglie
- Materiale: plastica e silicone BPA free

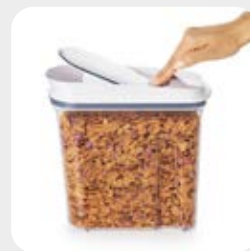

Dispenser universale

OXO 1124 ..

Dispenser ermetici dal formato snello, ideali per conservare e versare direttamente il contenuto.

- Guarnizioni in silicone in grado di isolare l'interno dall'esterno
- Facile apertura e chiusura del coperchio con una sola mano
- Design snello permette una facile presa del contenitore anche quando è pieno
- Beccuccio progettato per versare il contenuto in modo semplice
- Lavabili in lavastoviglie
- Materiale: plastica e silicone BPA free

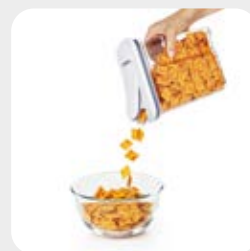

Cucchiaino misuratore

OXO 11235200

Cucchiaino ideale per misurare o porzionare ingredienti secchi come farina, zucchero, avena, riso, cereali, fagioli e altro ancora. Posizionabile nella parte inferiore dei nuovi coperchi dei contenitori POP (esclusi contenitori mini).

- Capacità: 120 ml
- Lavabili in lavastoviglie
- Materiale: plastica BPA free



Asciuga insalata
OXO 1351580



Asciuga insalata
OXO 1351680



Asciuga insalata
OXO 11262700



Asciuga insalata
OXO 1071497



Asciuga insalata

OXO 1351580

Perfetta per lavare insalata, erbe o frutti di bosco con meccanismo a pompa brevettata, pulsante freno centrifuga e base antiscivolo. Cestello e recipiente utilizzabili anche singolarmente.

- Cestello lavabile in lavastoviglie
- Dimensioni: 27,7 x 26,7 x 20,3 cm

Asciuga insalata

OXO 1351680

Come OXO 1351580 ma più piccola.

- Dimensioni: 20,3 x 20,3 x 18 cm



Asciuga insalata

OXO 11262700

Perfetta per lavare insalata, erbe o frutti di bosco con meccanismo a pompa brevettata, pulsante freno centrifuga e base antiscivolo. Ciotola in vetro borosilicato utilizzabile anche singolarmente per servire insalate o altro.

- Lavabile in lavastoviglie
- Dimensioni: 15,2 x 27,2 cm
- Capacità del cestello: 4,1 L
- Capacità ciotola: 5,9 L

Asciuga insalata

OXO 1071497

Ciotola asciuga insalata perfetta per lavare insalata, erbe o frutti di bosco con meccanismo a pompa brevettata, pulsante freno centrifuga e base antiscivolo. Cestello e recipiente utilizzabili anche singolarmente.

- Materiale: acciaio inox e plastica BPA free
- Cestello lavabile in lavastoviglie
- Dimensioni: Ø 27 x 20 cm







Big Square mini
OXO 11233700

- Capacità: 1 L
- Dimensioni: 16,5 x 16,5 x 7,9 cm



0 719812 684932



Big Square short
OXO 11233600

- Capacità: 2,6 L
- Dimensioni: 16,5 x 16,5 x 15,9 cm



0 719812 684925



Big Square Medium
OXO 11233500

- Capacità: 4,2 L
- Dimensioni: 16,5 x 16,5 x 24,1 cm



0 719812 684918



Big Square Tall
OXO 11233400

- Capacità: 5,7 L
- Dimensioni: 16,5 x 16,5 x 32 cm



0 719812 684901

Ermetici, impilabili e poco ingombranti, completamente lavabili in lavastoviglie, i contenitori POP mantengono freschi gli alimenti secchi e organizzano la tua cucina.

Disponibili in forme e dimensioni innovative, offrono nuove possibilità di conservare ingredienti indispensabili quali farina, zucchero, caffè, cereali, avena, granaglie, pasta e spezie.

Dotato di una pratica linea graduata, angoli arrotondati per trovare più facilmente posto nella dispensa e realizzato in materiale robusto e privo di BPA, è l'ideale per portare ordine in casa.

I contenitori POP non sono solo per la cucina: puoi usarli in qualsiasi ambiente desideri una maggiore organizzazione.

Big Square
OXO 1123 ..

Contenitori ermetici a forma quadrata con comodo bottone centrale per una facile apertura e chiusura, mantengono gli alimenti freschi e asciutti e la tua dispensa organizzata.

- Disponibili in varie dimensioni
- Design compatto e impilabile con tutta la linea POP
- Lavabili in lavastoviglie
- Materiale: plastica e silicone BPA free





POP Container Set 5 pz
OXO 11235900



0 719812 685151

POP Container Set 5 pz

OXO 11235900

Contenitori ermetici di diversa forma e capienza con comodo bottone centrale per una facile apertura e chiusura, mantengono gli alimenti freschi e asciutti e la tua dispensa organizzata. Il set include: 1 contenitore da 0,4 L, 2 contenitori da 1,1 L, 1 contenitore da 1,7 L e 1 contenitore da 2,1 L.

- Design compatto e impilabile con tutta la linea POP
- Lavabili in lavastoviglie
- Materiale: plastica e silicone BPA free



Small square mini

OXO 11236700

- Capacità: 0,4 L
- Dimensioni: 10,8 x 10,8 x 7,9 cm



0 7 1 9 8 1 2 6 8 5 2 3 6



Small square short

OXO 11234000

- Capacità: 1 L
- Dimensioni: 10,8 x 10,8 x 15,9 cm



0 7 1 9 8 1 2 6 8 4 9 6 3



Small square medium

OXO 11233900

- Capacità: 1,6 L
- Dimensioni: 10,8 x 10,8 x 24,1 cm



0 7 1 9 8 1 2 6 8 4 9 5 6



Small square tall

OXO 11233800

- Capacità: 2,1 L
- Dimensioni: 10,8 x 10,8 x 32 cm



0 7 1 9 8 1 2 6 8 4 9 4 9

Small square

OXO 1123..

Contenitori ermetici a forma quadrata con comodo bottone centrale sul coperchio per una facile apertura e chiusura, mantengono gli alimenti freschi e asciutti e la tua dispensa organizzata.

- Disponibili in varie dimensioni
- Design compatto e impilabile con tutta la linea POP
- Lavabili in lavastoviglie
- Materiale: plastica e silicone BPA free





Rectangle mini
OXO 11234700

- Capacità: 0,6 L
- Dimensioni: 16,5 x 10,8 x 7,9 cm



Rectangle short
OXO 11234600

- Capacità: 1,6 L
- Dimensioni: 16,5 x 10,8 x 17 cm



Rectangle medium
OXO 11234500

- Capacità: 2,5 L
- Dimensioni: 16,5 x 10,8 x 24,1 cm



Rectangle tall
OXO 11234400

- Capacità: 3,5 L
- Dimensioni: 16,5 x 10,8 x 32 cm



Rectangle
OXO 11234 ..

Contenitori ermetici a forma rettangolare con comodo bottone centrale sul coperchio per una facile apertura e chiusura, mantengono gli alimenti freschi e asciutti e la tua dispensa organizzata.

- Disponibili in varie dimensioni
- Design compatto e impilabile con tutta la linea POP
- Lavabili in lavastoviglie
- Materiale: plastica e silicone BPA free





Slim rectangle mini

OXO 11235000

- Capacità: 0,2 L
- Dimensioni: 15,9 x 8,3 x 9,1 cm



0 719812 685069



Slim rectangle short

OXO 11234900

- Capacità: 1,1 L
- Dimensioni: 15,9 x 8,3 x 15,9 cm



0 719812 685052



Slim rectangle medium

OXO 11234800

- Capacità: 1,8 L
- Dimensioni: 15,9 x 8,3 x 24,1 cm



0 719812 685045

Slim rectangle

Contenitori ermetici a forma snella rettangolare con comodo bottone centrale sul coperchio per una facile apertura e chiusura, mantengono gli alimenti freschi e asciutti e la tua dispensa organizzata.

- Disponibili in varie dimensioni
- Design compatto e impilabile con tutta la linea POP
- Lavabili in lavastoviglie
- Materiale: plastica e silicone BPA free



Mini square mini

OXO 11234300

- Capacità: 0,2 L
- Dimensioni: 8,3 x 8,3 x 7,9 cm



0 719812 684994



Mini square short

OXO 11234200

- Capacità: 0,5 L
- Dimensioni: 8,3 x 8,3 x 15,9 cm



0 719812 684987

Mini square

Contenitori ermetici a forma quadrata snella con comodo bottone centrale sul coperchio per una facile apertura e chiusura, mantengono gli alimenti freschi e asciutti e la tua dispensa organizzata.

- Disponibili in varie dimensioni
- Design compatto e impilabile con tutta la linea POP
- Lavabili in lavastoviglie
- Materiale: plastica e silicone BPA free





Small square short

OXO 3118400

- Capacità: 1 L
- Dimensioni: 9,9 x 9,9 x 17 cm



0 719812 051840

Big square short

OXO 3118300

- Capacità: 2,6 L
- Dimensioni: 15,8 x 15,8 x 10,1 cm



0 719812 051833



Big square medium

OXO 3118200

- Capacità: 4,2 L
- Dimensioni: 16,5 x 14,4 x 24,3 cm



0 719812 051826

Rectangle short

OXO 3118800

- Capacità: 1,6 L
- Dimensioni: 10,5 x 16 x 17,1 cm



0 719812 051888



Rectangle medium

OXO 3118700

- Capacità: 2,6 L
- Dimensioni: 16,5 x 10,1 x 24,1 cm



0 719812 051871

L'elegante coperchio in acciaio inossidabile rende questi contenitori una scelta intelligente per le cucine moderne. Ermetici, impilabili e poco ingombranti, completamente lavabili in lavastoviglie, i contenitori POP mantengono freschi gli alimenti secchi e organizzano la tua cucina.

Steel POP Container
OXO 3118..

Contenitori ermetici con coperchio in acciaio inox, di varie forme e misure, con comodo bottone centrale per una facile apertura e chiusura, mantengono gli alimenti freschi e asciutti e la tua dispensa organizzata.

- Disponibili in varie dimensioni
- Design compatto e impilabile con tutta la linea Steel POP
- Lavabili in lavastoviglie
- Materiale: acciaio inox plastica e silicone BPA free



Green saver
OXO 11139900

- Capacità: 1,5 L
- Dimensioni: 17,5 x 14,9 x 10,2 cm



0 719812 044002



Green saver
OXO 11140000

- Capacità: 4 L
- Dimensioni: 21,8 x 19,3 x 15 cm



0 719812 044019



Green saver
OXO 11141000

- Capacità: 4,7 L
- Dimensioni: 33,4 x 16,2 x 14,2 cm



0 719812 044026



Filtri a carbone
OXO 11145300

- Set da 4 pz.



0 719812 044545

Green saver

OXO 111 ..

Contenitori ermetici con sistema di conservazione dei prodotti alimentari ai carboni attivi e cestelli removibili che favoriscono un corretto flusso d'aria. Le bocchette di ventilazione mantengono l'umidità ottimale all'interno del contenitore. Disponibili in 3 dimensioni e capacità: 1.5 L perfetto per frutti di bosco, uva e altri piccoli frutti e ortaggi; 4 L per la verdura più grande come la lattuga o i broccoli; 4,7 L per la verdura dalla forma allungata (zucchine, carote, cetrioli.)

- 1 filtro ai carboni attivi incluso
- Design compatto e impilabile con tutta la linea Green Saver
- Lavabili in lavastoviglie
- Materiale: plastica BPA free e carboni attivi

Filtri a carbone

OXO 11145300

Frutta e verdura emettono naturalmente gas etilene, che provoca un deterioramento prematuro dei vegetali. I filtri al carbone aiutano a mantenere il cibo fresco più a lungo assorbendo il gas etilene. Ogni filtro dona freschezza fino a 90 giorni e può essere utilizzato con qualsiasi prodotto Green Saver.

- Inserire i filtri nell'apposito vano all'interno del coperchio
- Set da 4 pz.





Contenitore Prep & Go

OXO 11301500

- Dimensioni: 21 x 19,7 x 8,3 cm



0 719812 001593



Contenitore Prep & Go

OXO 11301600

- Dimensioni: 18,5 x 17,8 x 6,9 cm



0 719812 001609



Contenitore Prep & Go

OXO 11301700

- Dimensioni: 11,4 x 17,8 x 7 cm



0 719812 001616



Contenitore Prep & Go

OXO 11301500

Contenitore per il trasporto di cibo composto da un singolo scompartimento grande e uno più piccolo. Il coperchio ha una finestra trasparente e una guarnizione removibile in silicone per mantenere i liquidi, e due clip di chiusura per una maggiore sicurezza. La base dispone anche di maniglie per un facile trasporto dal microonde alla tavola. La confezione contiene anche un piccolo contenitore tondo per le salse.

- Chiusura ermetica
- Utilizzabile in microonde
- Lavabile in lavastoviglie
- Materiale: plastica e silicone BPA free
- Dimensioni: 21 x 19,7 x 8,3 cm



Contenitore Prep & Go

OXO 11301600

Contenitore per il trasporto di cibo composto da un singolo scompartimento. Il coperchio ha una finestra trasparente e una guarnizione removibile in silicone per mantenere i liquidi, e due clip di chiusura per una maggiore sicurezza. La base dispone anche di maniglie per un facile trasporto dal microonde alla tavola.

- Chiusura ermetica
- Utilizzabile in microonde
- Lavabile in lavastoviglie
- Materiale: plastica e silicone BPA free
- Dimensioni: 18,5 x 17,8 x 6,9 cm

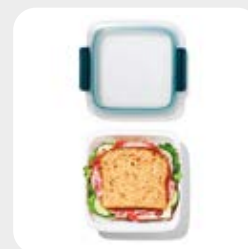

Contenitore Prep & Go

OXO 11301700

Contenitore per il trasporto di cibo con cestello. Il cestello removibile è utilissimo per sciacquare la frutta sotto il rubinetto, dopodiché può essere riposto all'interno del contenitore.

Il coperchio ha una finestra trasparente, una guarnizione removibile in silicone per mantenere i liquidi, e due clip di chiusura per una maggiore sicurezza. La base dispone anche di maniglie per un facile trasporto dal microonde alla tavola.

- Chiusura ermetica
- Utilizzabile in microonde
- Lavabile in lavastoviglie
- Materiale: plastica e silicone BPA free
- Dimensioni: 11,4 x 17,8 x 7 cm

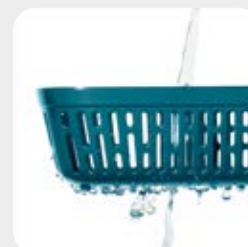



Contenitore Prep & Go

OXO 11301800

- Dimensioni: 18,4 x 26,7 x 6,3 cm



0 719812 001623



Contenitore Prep & Go

OXO 11302000

- Dimensioni: 15,9 x 19,1 x 7,6 cm



0 719812 001647



Contenitore Prep & Go

OXO 11302100

- Dimensioni: 19,2 x 15,1 x 5,7 cm



0 719812 001654

Contenitore Prep & Go

OXO 11301800

Contenitore per il trasporto di cibo composto da 3 scompartimenti separati. Il coperchio ha 3 finestre trasparenti (una per ogni scomparto), tre guarnizioni removibili in silicone per mantenere i liquidi, e due clip di chiusura per una maggiore sicurezza. La base dispone anche di maniglie per un facile trasporto dal microonde alla tavola.

- Chiusura ermetica
- Utilizzabile in microonde
- Lavabile in lavastoviglie
- Materiale: plastica e silicone BPA free
- Dimensioni: 18,4 x 26,7 x 6,3 cm



Contenitore Prep & Go

OXO 11302000

Contenitore per il trasporto di cibo composto da un singolo scompartimento. Il coperchio ha una finestra trasparente e una guarnizione removibile in silicone per mantenere i liquidi, e due clip di chiusura per una maggiore sicurezza. La base dispone anche di maniglie per un facile trasporto dal microonde alla tavola.

- Chiusura ermetica
- Utilizzabile in microonde
- Lavabile in lavastoviglie
- Materiale: plastica e silicone BPA free
- Dimensioni: 19,1 x 15,9 x 7,6 cm

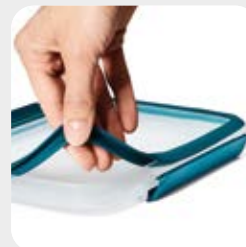

Contenitore Prep & Go

OXO 11302100

Contenitore per il trasporto di cibo composto da 2 scompartimenti separati. Il coperchio ha due finestre trasparenti (una per ogni scomparto), due guarnizioni removibili in silicone per mantenere i liquidi, e due clip di chiusura per una maggiore sicurezza. La base dispone anche di maniglie per un facile trasporto dal microonde alla tavola.

- Chiusura ermetica
- Utilizzabile in microonde
- Lavabile in lavastoviglie
- Materiale: plastica e silicone BPA free
- Dimensioni: 19,2 x 15,1 x 5,7 cm





Flacone piccolo
OXO 11219200
• Capacità: 175 ml



Flacone medio
OXO 11219300
• Capacità: 350 ml

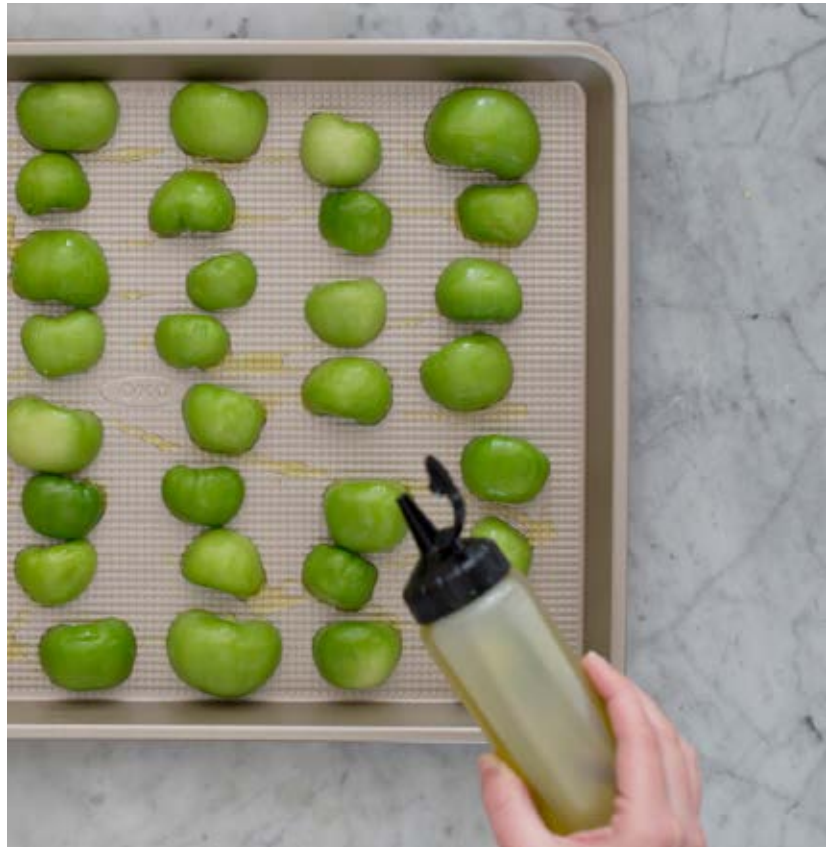

Flaconi

OXO 1121 ..

Flaconi dispenser per condimenti, ideali per salse, olii, condimenti per insalata, sciroppo, ecc.

- Tappo attaccato alla bottiglia per una facile apertura con una sola mano. 3 diversi indicatori di misurazione: tazze, oz, ml
- Materiale: plastica BPA free

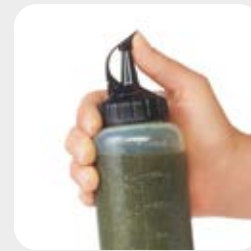

Scatola porta burro

OXO 11198400

Piatto porta burro con coperchio.

- Piedini anticivolo mantengono il piatto stabile
- Materiale: plastica BPA free

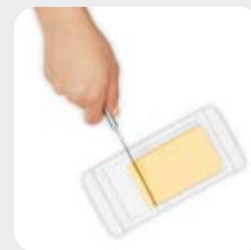

Scatola porta burro
OXO 11198400





Dispenser
OXO 11247900

- Capacità: 355 ml



0 719812 686356



Dispenser
OXO 11278600

- Capacità: 155 ml



0 719812 689449



Guanto da forno
OXO 11219800



0 719812 683539



Magneti multiuso
OXO 13328400

- Set da 4 pz.



0 840097 701745



Clip multiuso
OXO 13362600

- Set da 4 pz.



0 840097 705163

Dispenser

OXO 112 ..

Oliera in vetro con beccuccio di precisione. Le due modalità di versamento consentono di variare il flusso di olio o aceto con precisione. Per un utilizzo corretto utilizzare condimenti come olio, aceto e salsa di soia, condimenti e salse più densi potrebbero ostruire il beccuccio.

- 2 velocità di versamento
- Beccuccio anti goccia e coperchio evitano le fuoriuscite
- Lavabili in lavastoviglie
- Materiale: vetro e acciaio inox

Guanto da forno

OXO 11219800

Guanto da cucina in silicone, protegge da fiamme, macchie e vapore.

- Morbido rivestimento in tessuto per un maggiore isolamento e comfort
- Protezione aggiuntiva anche sugli avambracci
- Resistenza alle alte temperature: fino a 230°C
- Lavabile in lavatrice

Magneti multiuso

OXO 13328400

Clip con magnete in plastica resistente e rivestimento morbido e confortevole al tatto. Ideali per sigillare le buste, tenere gli appunti e organizzare i documenti.

- Set da 4 pz.

Clip multiuso

OXO 13362600

Clip colorate con una robusta struttura in plastica e impugnatura morbida. Le bocche antiscivolo mantengono una presa ben salda e i fori consentono di appenderle con facilità a un filo, un gancio, o a un chiodo.

- Set da 4 pz.



Portautensili estensibile

OXO 13321900

0 840097 701097



Portautensili estensibile

OXO 13322100

0 840097 701110



Portautensili estensibile

OXO 1314600

0 719812 021461

Portautensili estensibile

OXO 13321900

Organizer con divisori vani removibili in base al numero e alle dimensioni degli utensili da riporre. Lo spazio espanso può contenere oggetti più lunghi per un maggiore stoccaggio. Tutte le componenti sono removibili per una facile pulizia.

- Piedini antiscivolo mantengono il portautensili in posizione
- Dimensioni chiuso: 41,5 x 25 x 6,3 cm
- Dimensioni espanso: 41,5 x 41,5 x 6,3 cm

Portautensili estensibile

OXO 13322100

Organizer con divisori vani removibili in base al numero e alle dimensioni degli utensili da riporre. Lo spazio espanso può contenere oggetti più lunghi per un maggiore stoccaggio. Tutte le componenti sono removibili per una facile pulizia.

- Piedini antiscivolo mantengono il portautensili in posizione
- Dimensioni chiuso: 41,5 x 25 x 6,3 cm
- Dimensioni espanso: 41,5 x 41,5 x 6,3 cm

Portautensili estensibile

OXO 1314600

Organizer con divisori e vani regolabili in base al numero e alle dimensioni degli utensili da riporre. Lo spazio espanso può contenere oggetti più lunghi per un maggiore stoccaggio.

- Piedini antiscivolo mantengono il portautensili in posizione
- Dimensioni chiuso: 38,7 x 24,7 x 7 cm
- Dimensioni espanso: 38,7 x 40 x 7 cm





Porta rotolo
OXO 13321800



0 840097 701080



Porta utensili in acciaio
OXO 1066734



0 719812 014210



Pattumiera Easy-Clean
OXO 13294600



0 719812 000909



Portaspugna a ventosa
OXO 13273500



0 719812 688930



Tappettino grande
OXO 13265200



0 719812 688107

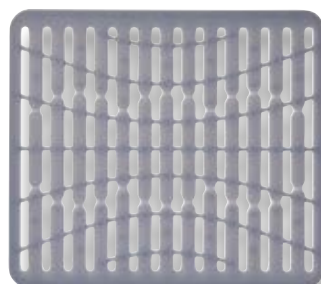

Tappettino piccolo
OXO 13138100



0 719812 043821

Porta rotolo

OXO 13321800

Porta rotolo dal design semplice che permette di afferrare e strappare un singolo foglio con una sola mano, grazie alla presenza del braccio a molla. La base antiscivolo è rinforzata per una maggiore stabilità. Compatibile con la maggior parte dei rotoli di dimensioni regolari.

- Materiale: acciaio inox con finitura anti impronta
- Dimensioni: 30,7 x Ø 17,7 cm

Porta utensili in acciaio

OXO 1066734

Porta utensili rotante per individuare più facilmente gli strumenti, può raccogliere oltre 15 utensili da cucina di varie dimensioni.

- Tappo scola utensili removibile
- Il corpo alto e la base sagomata permettono di tenere gli utensili in posizione verticale
- 3 divisori interni per una migliore organizzazione
- Lavabili in lavastoviglie
- Materiale: acciaio inox
- Dimensioni: 21,3 x 15,5 x 11,5 cm

Pattumiera Easy-Clean

OXO 13294600

Il contenitore per compost facile da pulire e adatto all'uso sul piano di lavoro è stato progettato pensando alle esigenze di tutti i giorni in cucina. Il coperchio può essere aperto e chiuso con una mano e impedisce la fuoriuscita degli odori. La maniglia robusta facilita il trasporto del contenitore pieno e le pareti interne lisce ne semplificano la pulizia.

- Capacità: 6,62 L

Portaspugna a ventosa

OXO 13273500

Portaspugna da lavabo con ventosa, può essere installato nel lavello in modo che il lavandino rimanga pulito e ordinato.



Tappettino grande

OXO 13265200

Tappettino rettangolare in morbido silicone. Grazie all'esclusivo design a nervature l'acqua di risciacquo scorre via più velocemente, piatti e stoviglie si asciugano più velocemente.

- Materiale: silicone
- Resistente al calore fino a 215°C
- Dimensioni: 0,6 x 43 x 32 cm

Tappettino piccolo

OXO 13138100

Tappettino in morbido silicone per proteggere lavelli in acciaio inox, piatti, posate e bicchieri dalle scheggiature. Progettato per tagliare un foro esattamente dove serve se si desidera avere un'apertura in corrispondenza dello scarico. La struttura rigida e rialzata permette un adeguato flusso d'aria e d'acqua evitando la formazione di muffe.

- 3 punti di ritaglio, sopra, centrale e sotto
- Materiale: silicone
- Resistente al calore fino a 220°C
- Dimensioni: 30 x 33 cm



Scola e asciuga bottiglie
OXO 13314400



0 84 0097 7003 42



Scolapiatti pieghevole
OXO 13322800



0 84 0097 7011 89



Scolaposate
OXO 13199900

- Materiale: plastica



0 71 9812 6815 42



Scolaposate
OXO 13192100

- Materiale: acciaio



0 71 9812 1049 22 9

Scola e asciuga bottiglie

OXO 13314400

Scola e asciuga bottiglie, borracce, tazze e cannuce, ideale per tenerle pulite e asciutte. Il design innovativo sorregge fino a quattro bottiglie d'acqua e quattro tappi, mentre due piccoli supporti mantengono fino a quattro cannuce riutilizzabili. Il cestello si smonta e si incastra nella base per essere riposto in modo facile senza occupare spazio.

- Piedini antiscivolo aiutano a mantenere la stabilità
- Piatto di scarico lavabile in lavastoviglie
- Dimensioni: 31,2 cm x 16 cm



Scolapiatti pieghevole

OXO 13322800

Scolapiatti collassabile con telaio in alluminio antiruggine caratterizzato da un design a due strati che contiene oggetti di tutte le dimensioni. Il piatto di drenaggio incorporato presenta parti rialzate che mantengono gli oggetti lontano dall'acqua per un'asciugatura rapida ed efficiente.

- Piedini antiscivolo aiutano a mantenere il cestello stabile
- Piatto removibile può essere posizionato su entrambi i lati dello scolapiatti
- Dimensioni: 41,6 cm x 37 cm

Scolaposate

OXO 13199900

Organizer per posate e diversi strumenti per la pulizia. Diviso in scompartimenti separati consente di posizionare in maniera ordinata spugne, spazzole e utensili in posizione verticale. I fori di drenaggio consentono all'acqua in eccesso di defluire.

- Smontabile per una facile pulizia
- Cassetto salva gocce estraibile con beccuccio
- Materiale: plastica BPA free

Scolaposate

OXO 13192100

Organizer per posate e diversi strumenti per la pulizia. Diviso in scompartimenti separati consente di posizionare in maniera ordinata spugne, spazzole e utensili in posizione verticale. I fori di drenaggio consentono all'acqua in eccesso di defluire.

- Smontabile per una facile pulizia
- Cassetto salva gocce estraibile con beccuccio
- Materiale: acciaio



Lavapiatti con dispenser

OXO 1312280

0 719812 031224



Ricambi

OXO 1256500

0 719812 025650



Lavapiatti con dispenser

OXO 12361700



0 840097 705071



Ricambi

OXO 12361200

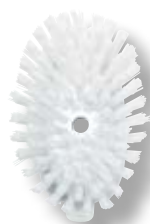
0 840097 705026



Ricambi

OXO 1062326

0 719812 011134



Protezione scarico vasca da bagno

OXO 1395500

0 719812 039565



Filtro per Lavello

OXO 13289400



0 719812 000626

Lavapiatti con dispenser

OXO 1312280

Spazzola lavapiatti con dispenser, rilascia il sapone con la leggera spinta del pulsante.

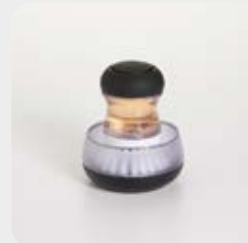
- Materiale: silicone e nylon
- Setole morbide e flessibili non rovinano le pentole antiaderenti
- Impugnatura morbida, confortevole e antiscivolo
- Dimensioni: 5 x 5 x 12,8 cm



Ricambi

OXO 1256500

Set composto da 2 spazzole di ricambio per OXO 36481.

Lavapiatti con dispenser

OXO 12361700

Spazzola lavapiatti con dispenser, rilascia il detersivo con la leggera spinta del pulsante. Basta svitare la parte superiore del manico della spazzola per riempire di detersivo.

- Materiale: silicone e nylon
- Setole morbide e flessibili non rovinano le pentole antiaderenti
- Impugnatura morbida, confortevole e antiscivolo
- Dimensioni: 23,6 x 7,6 cm



Ricambi

OXO 12361200

Set composto da 2 spazzole di ricambio per OXO 12361700.

Ricambi

OXO 1062326

Set composto da 2 spazzole di ricambio per OXO 1067529.

Protezione scarico vasca da bagno

OXO 1395500

Filtro per lo scarico del lavandino. Trattiene residui e i capelli e permette all'acqua il passaggio. Il bordo in silicone mantiene il dispositivo di protezione dello scarico in posizione.

- Materiale: acciaio inox e silicone
- Dimensioni: Ø 7 cm

Filtro per Lavello

OXO 13289400

Questo strumento 2 in 1 è dotato di un cestello in silicone che trattiene i residui di cibo e può essere usato anche perappare il lavandino. La parte inferiore in silicone non graffia..

- Materiale: acciaio inox e silicone
- Dimensioni: Ø 11 cm



Spazzole da cucina
OXO 12155000

- Set da 2 pz.



0 719812 045511



Spazzola per griglia
OXO 1312480



0 719812 031248



Spazzola lavapiatti
OXO 21691



0 719812 216911



Scovolino per bottiglie
OXO 1329080



0 719812 032900



Spazzola per verdure
OXO 33781



0 719812 337814

Spazzole da cucina

OXO 12155000

Set compatto per una pulizia dettagliata degli infissi e degli apparecchi da cucina. Le spazzole con setole in nylon resistenti sono ideali per la pulizia degli spazi stretti.

- I robusti raschietti di nylon rimuovono le macchie più ostinate e la sporcizia accumulata
- Incastro con clip per una comoda conservazione
- Impugnatura morbida, confortevole e antiscivolo
- Lavabile in lavastoviglie
- Dimensioni: 20 x 2 cm

Spazzola per verdure

OXO 33781

Spazzola per la pulizia di verdure come patate e carote. Le setole di nylon sono robuste e resistenti, mentre l'impugnatura flessibile e antiscivolo consente una presa stabile e comoda.

- Impugnatura morbida, confortevole e antiscivolo
- Lavabile in lavastoviglie

Spazzola per griglia

OXO 1312480

Spazzola resistente ideale per la pulizia di griglie elettriche, rimuove cibo e grasso senza danneggiare le superfici delicate.

- Setole morbide e flessibili non rovinano le pentole antiaderenti
- Spazzola in silicone resistente alle alte temperature fino a 300°C
- Impugnatura morbida, confortevole e antiscivolo
- Lavabile in lavastoviglie

Spazzola lavapiatti

OXO 21691

Spazzola resistente in nylon ideale per lavare pentole, padelle e piatti rimuove cibo e grasso senza danneggiare superfici delicate.

- Setole morbide e flessibili non rovinano le pentole antiaderenti
- Impugnatura morbida, confortevole e antiscivolo
- Lavabile in lavastoviglie

Scovolino per bottiglie

OXO 1329080

Set composto da spazzola per bottiglie, spazzola per cannucce sportive e un pulitore per i dettagli ideale per pulire le piccole fessure di tappi e coperchi delle borracce.

- Setole di nylon resistenti
- Impugnatura morbida, confortevole e antiscivolo

Tergivetro multiuso

OXO 1062122

Strumento per il lavaggio dei vetri flessibile e con profilo sottile.

- Gancio con ventosa a forte tenuta per riporla con comodità
- Manico morbido e confortevole
- Dimensioni: 25,5 x 2,5 x 15,5 cm



Tergivetro multiuso
OXO 1062122



0 719812 010847



Mocio spray
OXO 12170600



Mocio
OXO 12171100



Ricambio per mocio spray
OXO 12171000



Ricambio per mocio
OXO 12171200



Set 2 ricambi raschietto per mocio spray
OXO 12170700



Mocio spray

OXO 12170600

Mocio spray in microfibra con porta detergente incorporato, consente di passare senza problemi dallo straccio alla pulizia di piccole porzioni di pavimento. Grazie all'innovativo meccanismo con leva sull'impugnatura è possibile erogare il detergente in modo uniforme, eliminando l'utilizzo del secchio. La testina girevole in microfibra, raggiunge anche gli angoli più lontani attirando e tratteneo efficacemente lo sporco. Il mocio è utilizzabile anche con il raschietto per la pulizia profonda di piccole porzioni di pavimento.

- Impugnatura comoda con leva facile da premere
- La testina in microfibra è lavabile in lavatrice
- Estensibile fino a 143,5 cm

Mocio

OXO 12171100

Mocio dotato di spugna assorbente in grado di coprire ampie superfici con un solo passaggio. Il panno in microfibra cattura e trattiene lo sporco per una pulizia accurata. Il manico, comodo e facile da impugnare, consente di strizzare manualmente il panno con una semplice trazione.

- Impugnatura comoda con leva facile da premere
- La testina in microfibra è lavabile in lavatrice
- Estensibile fino a 143,5 cm





Set per spazzare
OXO 1335280



0 719812 033525



Set per spazzare

OXO 1335280

Set per la pulizia composto da scopa e paletta. La scopa raccoglie grandi quantità di sporco grazie alle setole in PET resistenti e dal giusto spessore. La paletta può stare in piedi da sola e agevola la raccolta di sporco e polvere grazie alla superficie dentellata.

- La scopa si aggancia alla paletta e può essere riposta in modo ordinato senza ingombrare
- Scopa e paletta in alluminio ben bilanciate e leggere
- Il profilo della paletta aderisce perfettamente al pavimento
- Impugnatura morbida antiscivolo per massimizzare il comfort

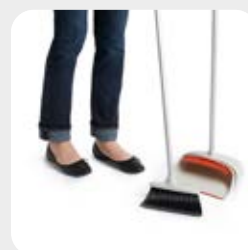

Spazzola microfibra

OXO 1335180

Spazzola morbida in microfibra per la pulizia della casa. Ideale per catturare la polvere senza l'uso di prodotti chimici per la pulizia.

- Impugnatura morbida, confortevole, antiscivolo
- Spazzola removibile per il lavaggio

Spazzola microfibra estensibile

OXO 1334580

Spazzola estensibile morbida in microfibra per la pulizia di armadi, librerie mobili di notevole altezza. Ideale per catturare la polvere senza l'uso di prodotti chimici per la pulizia.

- Estensibile fino a 132 cm
- La testa ruota di 270° e si blocca in più angoli
- Spazzola removibile per il lavaggio

Spazzola microfibra
OXO 1335180



0 719812 033518



Spazzola microfibra estensibile
OXO 1334580



0 719812 033457



Levapelucchi per abiti
OXO 12168800



0 719812 046891



Levapelucchi
OXO 12331200



0 840097 702025



Paletta e scopino
OXO 1334480



0 719812 033440



Set compatto
OXO 1334280



0 719812 033426



Levapelucchi per abiti
OXO 12168800

Spazzola dotata di micro setole per sollevare efficacemente e intrappolare capelli, pelucchi e peli di animali. Ideale per tenere pulite camicie, pantaloni, giacche e altro ancora.

- Sistema di pulizia brevettato senza ricariche e senza sprechi
- Lo sporco si deposita direttamente nel vano integrato fino a quando non viene svuotato
- Base autopulente: basta inserire completamente la spazzola al suo interno per eliminare la sporcizia
- La freccia alla base della spazzola grande indica in quale direzione strisciare per raccogliere la sporcizia
- La spazzola può pulire ampie superfici come divani e poltrone
- Dimensioni: 31 x 6 cm

Levapelucchi
OXO 12331200

Spazzola compatta da viaggio, utile per rimuovere i peli di cane e gatto. La testina girevole lavora in tutte le direzioni per raccogliere pelucchi e peli di animali, la custodia pulisce la spazzola con una semplice passata.

- Dimensioni aperta: 4,1 x 27,4 cm
- Dimensioni chiusa: 4,1 x 17,5 cm

Paletta e scopino
OXO 1334480

Set per la pulizia composto da scopino e paletta.

- Setole in PET resistenti e dal giusto spessore
- Il profilo della paletta aderisce perfettamente al pavimento
- Impugnatura lunga per una presa più facile

Set compatto
OXO 1334280

Set compatto per una rapida pulizia composto da scopino e paletta.

- Setole in PET resistenti e dal giusto spessore
- Il profilo della paletta aderisce perfettamente al pavimento
- Impugnatura morbida, confortevole e antiscivolo
- Facile da riporre in un cassetto
- Dimensioni: 25,5 x 2,5 x 15,5 cm



Spazzola per elettronica
OXO 12274200



0 719812 689005



Set spazzole pulizia profonda
OXO 1285700



0 719812 028576



Spazzola pulizia per elettronica
OXO 12246100



0 719812 686172

Spazzola per elettronica

OXO 12274200

Strumento per la pulizia profonda di apparecchi elettronici con spazzole in microfibra e silicone per rimuovere le impronte digitali e polvere da telefoni cellulari e tastiere.

- Spazzola retraibile e coperchio per il lato in silicone
- Dimensioni: 1,6 x 10 x 25 cm

Set spazzole pulizia profonda

OXO 1285700

Spazzole per la pulizia di punti più difficili, dove lo sporco si accumula ed è difficile da rimuovere, ideale per il passaggio in binari stretti, infissi, piani cottura e altro ancora.

- Spazzola grande e spazzola piccola a due teste
- Impugnatura morbida, confortevole, antiscivolo
- Dimensioni: 16,5 x 3,9 x 2 cm

Spazzola pulizia per elettronica

OXO 12246100

Strumento per la pulizia profonda di tastiere e schermo con spazzola in microfibra, rimuove le impronte digitali e sporco da schermi e vetro. La spazzola con setole fini rimuove anche lo sporco più ostinato.

- Spazzola retraibile e coperchio per il lato in microfibra





Torna all'indice del catalogo

Visita il sito kunzigroup.com



finamill[®]

FINAMILL





finamill®

La macinazione delle spezie può risultare complessa e difficile. Il processo di pressione manuale con mortaio e pestello, e la necessità di costante pulizia, rappresentano un rituale che può richiedere diverso tempo e molteplici sforzi.

Inoltre questo tradizionale procedimento non consente di mantenere fresco il macinato a meno che non venga utilizzato nell'immediato, questo perché il sapore e l'aroma delle spezie che risiedono nel loro olio, una volta esposto all'aria, evaporano. Ecco perché le spezie appena macinate sono molto più gustose.

Grazie all'innovazione e alla qualità di FinaMill è possibile dare nuova vita alle vostre ricette preferite e godere di una nuova esperienza culinaria che esalta i sapori delle spezie appena macinate in pochissimo tempo, con il minimo sforzo.

Il design e la qualità dei prodotti FinaMill sono stati riconosciuti dal concorso A'Design, uno dei più grandi e influenti riconoscimenti di design al mondo, e dal RED DOT AWARD come prodotto più innovativo e per il miglior design tra le cucine ed elettrodomestici.



reddot winner 2022

Distribuito in Italia da:

 **KÜNZI**
PROUD. FAMILY. COMPANY. Since 1936



Finamill Starter Kit
FNM GP181132-1121MIB

• Colore: nero



0 722152 850080



Finamill Starter Kit
FNM GP181132-1121SAN

• Colore: sangria



0 722152 850097



**Finamill Starter Kit
FNM GP181132-1121MIB**

Set con macina spezie elettrico ricaricabile con cavo USB in grado di macinare spezie intere di ogni forma e dimensione in modo facile e veloce. Basta riempire una capsula FinaPod con la vostra spezia preferita, applicarla al FinaMill con un semplice gesto e premere il pulsante per ottenere una pioggia di spezie appena macinate. Le capsule FinaPod possono essere usate anche per la conservazione delle spezie e sono intercambiabili con un semplice clic, grazie al meccanismo ad incastro.

- Macinatura regolabile fine o grossolana
- Utilizzabile con una sola mano
- Materiali: lame in ceramica e corpo in plastica 100% BPA Free
- Alimentazione: batteria ricaricabile con cavo USB (incluso)
- Indicatore dello stato della batteria
- Dimensioni: 8,6 x 8,2 x 22,7 cm
- Peso: 240 gr

La confezione regalo contiene:

- 1 Finamill con ricarica USB
- 1 capsula FinaPod PRO Plus
- 1 capsula FinaPod MAX
- 1 vassoio nero da 3 postazioni

**Finamill Starter Kit
FNM GP181132-1121SAN**

Set con macina spezie elettrico ricaricabile con cavo USB in grado di macinare spezie intere di ogni forma e dimensione in modo facile e veloce. Basta riempire una capsula FinaPod con la vostra spezia preferita, applicarla al FinaMill con un semplice gesto e premere il pulsante per ottenere una pioggia di spezie appena macinate. Le capsule FinaPod possono essere usate anche per la conservazione delle spezie e sono intercambiabili con un semplice clic, grazie al meccanismo ad incastro.

- Macinatura regolabile fine o grossolana
- Utilizzabile con una sola mano
- Materiali: lame in ceramica e corpo in plastica 100% BPA Free
- Alimentazione: batteria ricaricabile con cavo USB (incluso)
- Indicatore dello stato della batteria
- Dimensioni: 8,6 x 8,2 x 22,7 cm
- Peso: 240 gr

La confezione regalo contiene:

- 1 Finamill con ricarica USB
- 1 capsula FinaPod PRO Plus
- 1 capsula FinaPod MAX
- 1 vassoio nero da 3 postazioni



Finamill BBQ Set
FNM GP180132-1111MIB

• Colore: nero



Finamill BBQ Set

FNM GP180132-1111MIB

Macina spezie elettrico a batterie in grado di macinare spezie intere di ogni forma e dimensione in modo facile e veloce. Basta riempire una capsula FinaPod con la vostra spezia preferita, applicarla al FinaMill con un semplice gesto e premere il pulsante per ottenere una pioggia di spezie appena macinate. Le capsule FinaPod possono essere usate anche per la conservazione delle spezie e sono intercambiabili con un semplice clic, grazie al meccanismo ad incastro.

- Utilizzabile con una sola mano
- Materiali: lame in ceramica e corpo in plastica 100% BPA Free
- Alimentazione: 3 batterie AA (non incluse)
- Indicatore dello stato della batteria
- Dimensioni: 8,6 x 8,2 x 22,7 cm
- Peso: 240 gr

La confezione regalo contiene:

- 1 Finamill a batterie
- 1 capsula FinaPod PRO Plus
- 1 capsula FinaPod MAX
- 1 capsula FinaPod GT
- 1 capsula FinaPod Peppercorn
- 1 vassoio nero da 4 postazioni





FinaMill
FNM GP180134-12SOC

• Colore: soft cream



0 722152 650369



FinaMill
FNM GP180134-12MIB

• Colore: midnight black



0 722152 650352



FinaMill
FNM GP180134-12STO

• Colore: stone



0 722152 650345



FinaMill
FNM GP180134-12SAN

• Colore: sangria



0 722152 650314



FinaMill
FNM GP180134-12SAG

• Colore: sage



0 722152 650321



FinaMill
FNM GP180134-12BLU

• Colore: navy blue



0 722152 650383

FinaMill

FNM GP180134 ..

Macina spezie elettrico a batterie in grado di macinare spezie intere di ogni forma e dimensione in modo facile e veloce. Basta riempire una capsula FinaPod con la vostra spezia preferita, applicarla al FinaMill con un semplice gesto e premere il pulsante per ottenere una pioggia di spezie appena macinate. Le capsule FinaPod possono essere usate anche per la conservazione delle spezie e sono intercambiabili con un semplice clic, grazie al meccanismo ad incastro. La confezione contiene 2 capsule FinaPod PRO Plus per spezie oleose e di uso quotidiano.

- Macinatura regolabile fine o grossolana
- Utilizzabile con una sola mano
- Materiali: lame in ceramica e corpo in plastica 100% BPA Free
- Alimentazione: 3 batterie AA (non incluse)
- Indicatore dello stato della batteria
- Dimensioni: 8,6 x 8,2 x 22,7 cm
- Peso: 240 gr





FinaMill
FNM GP181134-12SOC

• Colore: soft cream



0 722152 850073



FinaMill
FNM GP181134-12MIB

• Colore: midnight black



0 722152 850066



FinaMill
FNM GP181134-12SAN

• Colore: sangria



0 722152 850028



FinaMill
FNM GP181134-12SSP

• Colore: acciaio inox



0 722152 850011

FinaMill

FNM GP181134 ..

Macina spezie elettrico ricaricabile con cavo USB in grado di macinare spezie intere di ogni forma e dimensione in modo facile e veloce. Basta riempire una capsula FinaPod con la vostra spezia preferita, applicarla al FinaMill con un semplice gesto e premere il pulsante per ottenere una pioggia di spezie appena macinate. Le capsule FinaPod possono essere usate anche per la conservazione delle spezie e sono intercambiabili con un semplice clic, grazie al meccanismo ad incastro. La confezione contiene 2 capsule FinaPod PRO Plus per spezie oleose e di uso quotidiano.

- Macinatura regolabile fine o grossolana
- Utilizzabile con una sola mano
- Materiali: lame in ceramica e corpo in plastica 100% BPA Free
- Alimentazione: batteria ricaricabile con cavo USB (incluso)
- Indicatore dello stato della batteria
- Dimensioni: 8,6 x 8,2 x 22,7 cm
- Peso: 240 gr



FinaPod PRO Plus
FNM FM134-1



0 722152 650376



FinaPod MAX
FNM FM132-1



0 722152 600043



FinaPod GT
FNM FM133-1



0 722152 600098

NEW



FinaPod Peppercorn
FNM FM137-1



0 722152 600081

NEW



FinaPod PRO Plus

FNM FM134-1

Capsula per macina spezie elettrico FinaMill in grado di macinare spezie e semi oleosi di uso quotidiano come: fave di cacao, semi di cardamomo, semi di sedano, sale marino, semi di coriandolo, semi di cumino, semi di aneto, semi di finocchio, zenzero essiccato e tritato, grani del paradiso, sale marino rosa delle Hawaii, semi di canapa, sale rosa dell'Himalaya, semi di senape, grani di pepe verde, rosa, bianco, semi di girasole, grani di pepe Tellicherry, aglio tostato e cipolla tostata.

FinaPod MAX

FNM FM132-1

Capsula per macina spezie elettrico FinaMill in grado di macinare chicchi di caffè e spezie di grandi dimensioni come: pimento, semi di cumino nero, semi di carvi, peperoncino essiccato piquin, peperoncino essiccato chiltepin, bacche di ginepro, scorza d'arancia essiccata e tritata, scorza d'arancia essiccata e tritata, pepe rosso tritato. E erbe essiccate come: basilico, cilantro, fiocchi di sedano, aneto, erbe di Provenza, menta, origano, prezzemolo, rosmarino, salvia, timo.

FinaPod GT

FNM FM133-1

Capsula per macina spezie elettrico FinaMill in grado di macinare spezie dure, frutta secca, e molto altro come formaggio stagionato, cioccolato fondente, bianco o al latte.

FinaPod Peppercorn

FNM FM137-1

Capsula per macina spezie elettrico FinaMill specifico per macinare pepe nero, rosso e verde.



Vassoio Trio Canopy
FNM FMA103-1CAN



0 722152 880117

NEW



Vassoio Quartet Canopy
FNM FMA104-1CAN



0 722152 880124

NEW

Vassoio Trio Canopy
FNM FMA103-1CAN

Vassoio rettangolare impilabile per conservare 3 capsule FinaPods in modo ordinato. Realizzato in materiale naturale, mantiene le spezie organizzate.

- Dimensioni: 9,5 x 26 cm

Vassoio Quartet Canopy
FNM FMA104-1CAN

Vassoio quadrato impilabile per conservare 4 capsule FinaPods in modo ordinato. Realizzato in materiale naturale, mantiene le spezie organizzate.

- Dimensioni: 18 x 18 cm



FinaMill vassoio rettangolare
FNM FMA101-1



0 722152 630040



FinaMill vassoio triangolare
FNM FMA100-1



0 722152 630026



FinaMill vassoio rettangolare
FNM FMA101-1

Vassoio rettangolare impilabile per conservare 3 capsule FinaPods in modo ordinato. Realizzato in materiale resistente, mantiene le spezie organizzate.

- FinaPod non inclusi
- Dimensioni: 26,6 x 10,2 x 1,9 cm

FinaMill vassoio triangolare
FNM FMA100-1

Vassoio triangolare impilabile per conservare 3 capsule FinaPods in modo ordinato. Realizzato in materiale resistente, mantiene le spezie organizzate.

- FinaPod non inclusi
- Dimensioni: 22,9 x 22,9 x 22,9 x 1,9 cm



Torna all'indice del catalogo

Visita il sito kunzigroup.com



Betty Bossi

BETTY BOSSI



Betty Bossi



Betty Bossi nasce come pagina pubblicitaria di ricette e altre curiosità culinarie da affiancare ai prodotti del produttore di oli e grassi Astra/Sais. Unilever Svizzera è l'editor che promuove questi contenuti, per la prima volta nel 1956.

Il nome Betty Bossi prende spunto da una rivista americana per casalinghe molto in voga negli anni '50, "Betty Crocker". Il nome è stato reso più svizzero con l'aggiunta del cognome Bossi, molto diffuso nel Paese.

A metà degli anni Sessanta, la rivista Betty Bossi, ancora in bianco e nero, viene pubblicata ogni sei settimane con articoli specifici dedicati al cibo, alla cucina e alla gestione della casa in generale.

Nel 1973 viene pubblicato il primo libro di cucina Betty Bossi ed è subito un successo.

Il libro «Les Pâtisseries» rappresenta tutt'ora una pietra miliare nella storia della società.

Nel 1983, viene pubblicato il libro «Gâteaux, cakes & tourtes» ha venduto oltre 650.000 copie in quattro mesi. Un record che non è stato ancora battuto.

Nel 1977 viene fondata l'azienda Betty Bossi Verlag AG, una società indipendente della capogruppo e dei suoi prodotti. Oltre alla rivista, Betty Bossi inizia a produrre utensili pratici per la cottura e la pulizia.

Tra i primi articoli offerti vi sono vassoi per il formaggio, barattoli per i biscotti, pinze per l'insalata e gli spaghetti, carta da forno e formine per biscotti.

Ad oggi, da 40 a 50 nuovi prodotti vengono lanciati ogni anno.

Nel 1998 Betty Bossi lancia una delle prime piattaforme online in Svizzera, tutta dedicata alla cucina e ai prodotti per cucinare.

Nel 2002, Betty Bossi naviga la tendenza dei prodotti convenienza e lancia, in collaborazione con Coop, una varietà di prodotti freschi pronti, di alta qualità, raggruppati sotto il nome di "Betty Bossi IDEA".

"Ready to eat" e "pronti a cuocere" è il motto.

Ingredienti freschi di prima scelta, una preparazione attenta ai valori nutrizionali degli alimenti e l'attenzione alle condizioni ottimali di conservazione sono le caratteristiche dei preparati Betty Bossi. In aggiunta, sulle confezioni vengono proposte ricette e consigli sulla cucina.

Nel 2012 Betty Bossi diventa un marchio al 100% di Coop e continua nella sua mission iniziale: dare una mano a rendere la vita in cucina sempre stimolante e innovativa.

Distribuito in Italia da:

 **KÜNZI**
PROUD. FAMILY. COMPANY. Since 1936



Hash Brown & Rösti Maker
BBS 155005.01



7 612643 007358

Hash Brown & Rösti Maker

BBS 155005.01

Sbuccia e grattugia le patate bollite in due semplici passaggi. Una volta premuta la patata basta ruotare il tappo per rimuovere la buccia. Contenitore in plastica con griglia metallica.

- Materiale: plastica, filo metallico
- Lavabile in lavastoviglie (escluse griglie di taglio)
- Dimensione: Ø 11,5 × 15,5 cm





Sauce Maker
BBS 155020.01



7 612643 007501



Sauce Maker

BBS 155020.01

Aiuta a preparare velocemente tutti i tipi di salse. Provvisto di un serbatoio situato nel tappo che rilascia, tramite un pratico tasto, olio o burro facendole fluire lentamente nel contenitore e mescolandoli con il resto degli ingredienti, evitando così la coagulazione. Il fondo in silicone impedisce lo scivolamento e funge anche da tappo per conservare la salsa direttamente nel contenitore.

- Materiale: plastica BPA free, silicone e acciaio inox
- Lavabile in lavastoviglie
- Dimensione: 15 x 10 x 15,5 cm





Batter Maker
BBS 155007.01



7 612643 007372



Batter Maker

BBS 155007.01

Miscelatore in plastica, acciaio inox e silicone. Dotato di contenitore, frusta e frullatore manuale per creare impasti omogenei e ben amalgamati, facili da distribuire sulla teglia grazie al foro posto sulla base del contenitore.

- Dotato di misurino
- Mini ricettario incluso nella confezione
- Materiale: plastica
- Lavabile in lavastoviglie
- Capacità: 1200 ml
- Dimensione: Ø 16 x 27 cm



Spätzle Maker
BBS 155004.01



7 612643 007341

Spätzle Maker

BBS 155004.01

Spätzli pronti in 5 minuti, un solo apparecchio per preparare la pasta e produrre gli spätzli. Prepara 4 porzioni di spätzli in una volta sola.

- Utilizzo semplice grazie alle tacche di riempimento con indicazioni nelle ricette
- Non richiede forza
- Massima pulizia, senza schizzi e gocciolamenti
- Fondo antiscivolo
- Mini ricettario incluso nella confezione
- Materiale: plastica
- Fondo: silicone
- Lavabile in lavastoviglie
- Dimensioni: Ø 11 x 26 cm





Maxi Spiralizer
BBS 155001.01



7 612643 007310

Maxi Spiralizer

BBS 155001.01

Realizza in pochissimo tempo e con il minimo sforzo spirali e spaghetti di frutta e verdura con: zucchine, patate, barbabietole, mele, carote etc.

Fornito di due dischi con 2 lame per spaghetti e per spirali. Completamente smontabile e facile da pulire, occupa poco spazio nella vostra cucina.

- Sistema di blocco a ventosa sul piano di lavoro.
- Lame in acciaio inox
- Materiale: plastica BPA free e acciaio inox
- Lavabile in lavastoviglie (lame e ventosa escluse)
- Dimensione: 8 x 14,5 x 26 cm



Veggie Sheet Slicer

BBS 155024.01

Grazie all'innovativo Veggie Sheet Slicer si possono ottenere sottili sfoglie di verdure. Ideale per variazioni fantasiose, sane, leggere e colorate di piatti classici come lasagne, gratin o patatine fritte.

- Un Mini ricettario incluso nella confezione
- Materiale: plastica e lama in acciaio inox
- Non lavabile in lavastoviglie
- Dimensioni: 20 x 10 x 5,5 cm



Veggie Sheet Slicer

BBS 155024.01



7 612643 009710





Onion&Herb Chopper

BBS 155033.01

Trita cipolle e erbe. Taglia finemente erbe aromatiche e cipolle, a mano con facilità e senza lacrime.

- Adatto per prezzemolo, coriandolo, aneto, cipolle, aglio e peperoncino
- Mini ricettario incluso nella confezione
- Funziona senza corrente
- Materiale: plastica e acciaio inox
- Lavabile in lavastoviglie eccetto la lama
- Dimensioni: 7 x Ø11 cm



Onion&Herb Chopper

BBS 155033.01



7 612643 010013





Veggie Drill

BBS 155002.01

Leva i torsoli e scava frutta e verdura in caso di preparazioni con ripieno. Tramite le quattro teste con diametri diversi può essere utilizzata per la gran parte di frutta e verdura. Pratico, maneggevole e non ingombrante.

- Diametro teste: Ø 18, Ø 24, Ø 30, Ø 40 mm
- Mini ricettario incluso nella confezione
- Materiale: plastica BPA free
- Lavabile in lavastoviglie
- Dimensioni: 14 x 5,9 cm



Veggie Drill
BBS 155002.01



7 612643 007327





Wonderbox
BBS 155006.01



7 612643 007365

Wonderbox

BBS 155006.01

Cubo con meccanismo manuale per creare la pasta sfoglia ripiena in 3 diverse forme. Ideale per creazioni ripiene fatte in casa sia dolci che salate.

- Materiale: plastica
- Lavabile in lavastoviglie
- Dimensione: 11 x 9 x 9,5 cm





Dumpling Maker

BBS 155021.01

Forma ravioli con meccanismo manuale per creare deliziosi ravioli ripieni in pochi semplici passaggi. Ideali per realizzare due grandezze diverse, ravioli grandi e piccoli o sfoglie ripiene da cuocere al forno.

- Confezione da 2 tagliaravioli in 2 diverse grandezze e righelli
- Materiale: plastica BPA free e metallo
- Lavabile in lavastoviglie
- Dimensione piccolo: 7,5 x 7,5 x 3 cm
- Dimensione grande: 10 x 10 x 5 cm



Dumpling Maker

BBS 155021.01

- Set da 2 pz.





Deco Cream Whipper

BBS 155019.01

Monta panna e decoratore per dolci di tutti i tipi, due funzioni in un unico strumento.

Mini ricettario incluso nella confezione

- Materiale: plastica BPA free e metallo
- Lavabile in lavastoviglie
- Dimensione: 8 x 22 Ø cm
- Capacità: 100-200 ml



Deco Cream Whipper

BBS 155019.01





Cookie Press
BBS 155037.01



7 612643 010167

Cookie Press

BBS 155037.01

Stampa biscotti bicolore manuale. È in grado di creare in modo semplice sei diverse forme di biscotti: stelle, fiori, quadrifogli, ghirlande, scacchiere e "S". Si possono creare le proprie forme, con una sola mano, direttamente sulla carta da forno.

- Materiale: plastica BPA free, acciaio inox
- Lavabile in lavastoviglie
- Dimensione: 8 x 36 cm





Mini Pizza Tool
BBS 155038.01



7 612643 010228

Mini Pizza Tool

BBS 155038.01

Accessorio in grado di trasformare una base per pizza in 19 mini pizze esagonali, creare deliziosi finger food ideali da proporre durante gli happy hour o per fare spuntini veloci e gustosi.

- Resistente al calore fino a 160°C
- Mini ricettario con tante idee culinarie
- Lavabile in lavastoviglie
- Dimensione: Ø 32 cm



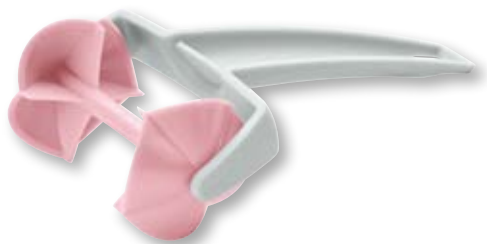

Rose Roller
BBS 155012.01



7 612643 007426



Croissant Roller
BBS 155017.01



7 612643 007471



Cracker Roller
BBS 155015.01



7 612643 007457

Rose Roller

BBS 155012.01

Rullo per fare tartine dolci o salate a forma di rosa adatto per le occasioni speciali.

- Ideale per impasti fino a 2 mm di spessore
- Precisione di taglio sul bordo
- Impugnatura ergonomica
- Mini ricettario incluso nella confezione
- Materiale: plastica BPA free
- Lavabile a mano
- Dimensione: Ø 4 x 17 x 7 cm



Croissant Roller

BBS 155017.01

Rullo per creare i croissant dolci o salati in maniera pratica e maneggevole.

- Ideale per impasti fino a 2 mm di spessore
- Precisione di taglio sul bordo
- Impugnatura ergonomica
- Mini ricettario incluso nella confezione
- Materiale: plastica BPA free
- Lavabile a mano
- Dimensione: Ø 4 x 17 x 7 cm



Cracker Roller

BBS 155015.01

Rullo per creare cracker dolci o salati, pane croccante in base ai propri gusti.

- Ideale per impasti da 2 a 4 mm di spessore
- Precisione di taglio sul bordo
- Impugnatura ergonomica
- Mini ricettario incluso nella confezione
- Materiale: plastica BPA free
- Lavabile a mano
- Dimensioni: Ø 4 x 17 x 9 cm





Pocket Roller
BBS 155008.01



7 612643 007389



Nacho Roller
BBS 155009.01



7 612643 007396



Grissini Roller
BBS 155010.01



7 612643 007402

Pocket Roller

BBS 155008.01

Rullo tagliapasta con impugnatura ergonomica garantisce un lavoro efficiente per creare in modo semplice e veloce aperitivi, dessert o merende.

- Ideale per impasti da 3 mm di spessore
- Precisione di taglio sul bordo
- Impugnatura ergonomica
- Mini ricettario incluso nella confezione
- Materiale: plastica BPA free
- Lavabile a mano
- Dimensione: Ø 5 x 17 x 9 cm



Nacho Roller

BBS 155009.01

Rullo per tagliare vari tipi di impasti a forma di triangolo. Ideale per preparare in modo facile e veloce i vostri nachos fatti in casa.

- Ideale per impasti da 3 mm di spessore
- Precisione di taglio sul bordo
- Impugnatura ergonomica
- Mini ricettario incluso nella confezione
- Materiale: plastica BPA free
- Lavabile a mano
- Dimensione: Ø 5 x 17 x 9 cm



Grissini Roller

BBS 155010.01

Rullo per tagliare vari tipi di impasti fino a 3 mm di spessore, ideale per preparare in modo facile e veloce i vostri grissini fatti in casa.

- Ideale per impasti da 3 mm di spessore
- Precisione di taglio sul bordo
- Impugnatura ergonomica
- Mini ricettario incluso nella confezione
- Materiale: plastica BPA free
- Lavabile a mano
- Dimensione: Ø 5 x 17 x 9 cm





Christmas Roller
BBS 155016.01



7 6 1 2 6 4 3 0 0 7 4 6 4



Star Roller
BBS 155013.01



7 6 1 2 6 4 3 0 0 7 4 3 3



Stripes Roller
BBS 155014.01



7 6 1 2 6 4 3 0 0 7 4 4 0

Christmas Roller

BBS 155016.01

Rullo per fare tartine dolci o salate a forma di albero di Natale.

- Ideale per impasti fino a 3 mm di spessore
- Precisione di taglio sul bordo
- Impugnatura ergonomica
- Mini ricettario incluso nella confezione
- Materiale: plastica BPA free
- Lavabile a mano
- Dimensione: Ø 4 x 17 x 9,5 cm



Star Roller

BBS 155013.01

Rullo per creare tartine dolci o salate, con intagli a forma di stella.

- Ideale per impasti da 3 mm di spessore
- Precisione di taglio sul bordo
- Impugnatura ergonomica
- Mini ricettario incluso nella confezione
- Materiale: plastica BPA free
- Lavabile a mano
- Dimensioni: Ø 4 x 17 x 7 cm



Stripes Roller

BBS 155014.01

Rullo per creare tartine dolci o salate con intagli a forma di strisce.

- Ideale per impasti fino a 3 mm di spessore
- Precisione di taglio sul bordo
- Impugnatura ergonomica
- Mini ricettario incluso nella confezione
- Materiale: plastica BPA free
- Lavabile a mano
- Dimensione: Ø 4 x 17 x 7 cm





Torna all'indice del catalogo

Visita il sito kunzigroup.com



Instant

Visita il sito www.instantpotitalia.it

Visita la pagina @instantpotitalia sui social



INSTANT

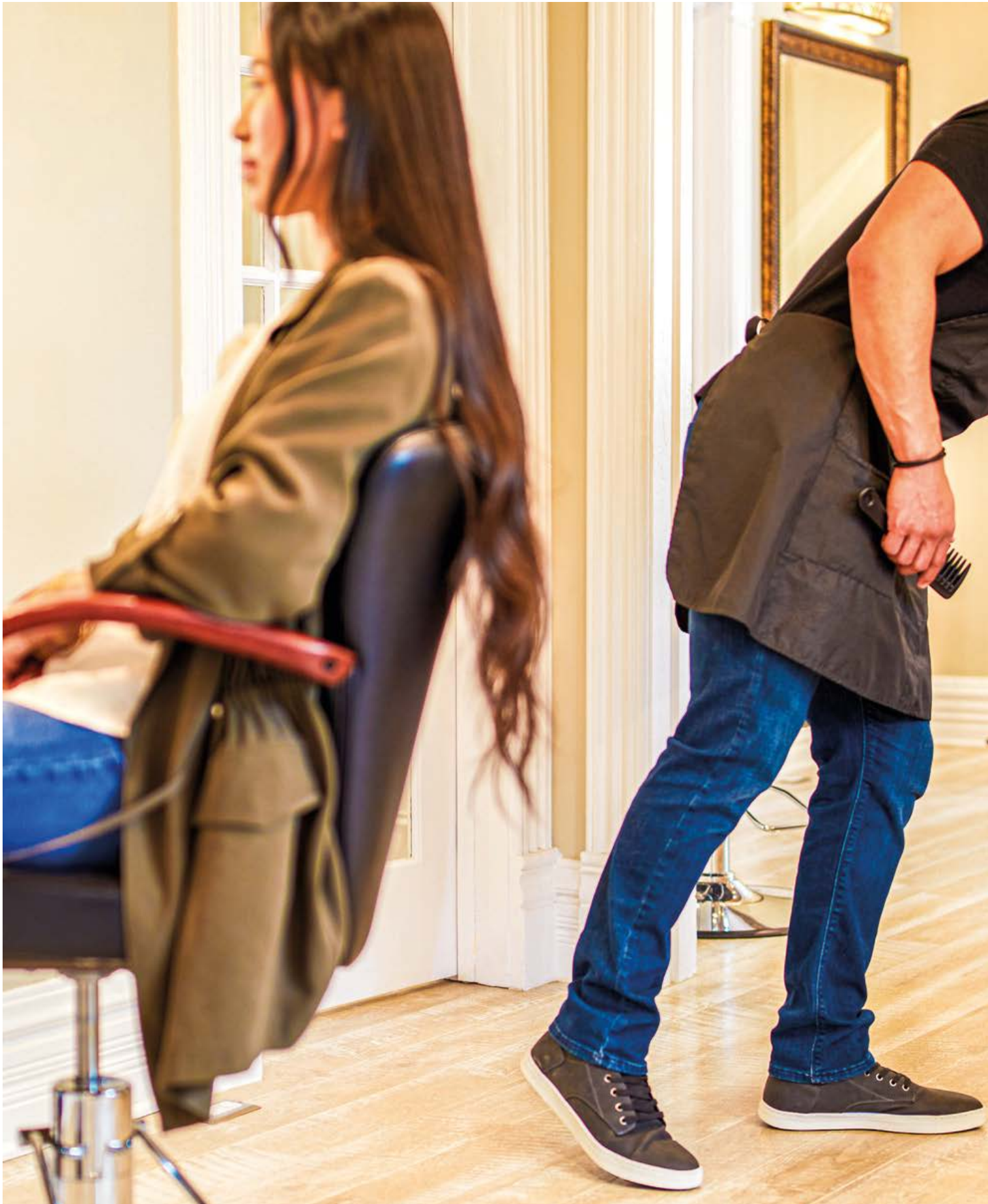

Instant



Nel 2009, il Dr. Robert Wang ha iniziato a meditare sull'idea di costruire un multicooker intelligente. Nel 2010, insieme a due amici e nessun investimento, il trio lanciava un nuovo straordinario dispositivo che combinava la cottura a pressione e la cottura lenta con la versatilità dei cuociriso della sua infanzia: l'Instant Pot.

Nel 2012, Instant Pot Lux era la pentola a pressione più evoluta disponibile sul mercato ed era rapidamente diventata il best-seller della sua categoria su Amazon, con oltre 215.000 unità vendute durante il Black Friday del 2016. Instant Pot divenne il multicooker più amato d'America e uno dei piccoli elettrodomestici da cucina più venduti al mondo. Così è cresciuta una comunità globale di cuochi casalinghi e amanti del cibo, la cui passione per Instant Pot ha ispirato innumerevoli ricette, libri e forum online. Ne è seguita un'ondata di attenzione da parte dei media dagli editoriali del New Yorker e del Los Angeles Times, al The Tonight Show con Jimmy Fallon.

Instant Pot continua a crescere con rivoluzionarie novità. Combinando la tecnologia a misura di consumatore, con la passione per la buona cucina vuole aiutare le persone di tutto il mondo a preparare pasti sani e deliziosi, più veloci e più facili che mai.

Distribuito in Italia da:

 **KÜNZI**
PROUD. FAMILY. COMPANY. Since 1936



ARIA PIÙ PULITA IN POCHI MINUTI

Il sistema di filtraggio avanzato e la tecnologia agli ioni di plasma lavorano insieme per trattare l'aria della stanza.

I sensori intelligenti monitorano la qualità dell'aria e regolano automaticamente la velocità della ventola per lavorare 24 ore su 24, 7 giorni su 7.

Rimuove il 99,9% delle particelle ultrafini presenti nell'aria da polvere, polline e allergeni non viventi.

La modalità notturna automatica rileva l'illuminazione della stanza, spegne la luce e riduce la velocità del ventilatore.

SISTEMA DI FILTRAGGIO AVANZATO

Funziona per rimuovere il 99,9% di batteri presenti nell'aria trattata

GENERAZIONE DI IONI AL PLASMA

Produce ioni positivi e negativi

FILTRO HEPA-13

filtro attivo in cartone, rimuove il 99,9% delle particelle ultrafini presenti nell'aria da polvere, polline e allergeni non viventi

RIVESTIMENTO ANTIMICROBICO

Impedisce la crescita di batteri sul filtro e lo protegge dalla degradazione

RIVESTIMENTO IN CARBONIO

Aiuta a ridurre gli odori

DESIGN ELEGANTE, ADATTO A QUALSIASI AMBIENTE DISPONIBILE IN 3 MISURE



AP100 (Piccolo) fino a 12 m²

AP200 (Medio) fino a 22 m²

AP300 (Grande) fino a 36 m²





Purificatore d'aria AP100

IP 150-0013-01

- Colore: nero



0 810028 585300



Purificatore d'aria AP100

IP 150-0014-01

- Colore: bianco



0 810028 585317



Purificatore d'aria AP200

IP 150-0015-01

- Colore: nero



0 810028 585324

Purificatore d'aria AP100

IP 150-0013-01**IP 150-0014-01**

Il Purificatore d'aria Instant™ AP100 è disponibile nel colore nero carbone o bianco perlato. È adatto ad ambienti di dimensioni ridotte, come lo studio di casa o la camera dei bambini. Filtra l'aria 5 volte all'ora in un'area di 12 m² e 1 volta all'ora in un'area con una superficie di 58 m². Le specifiche sono testate dall'Associazione di produttori di elettrodomestici (AHAM). Rimuove il 99,9% delle particelle ultrafini presenti nell'aria da polvere, polline e allergeni non viventi.

- Raggio d'azione: 12 m²
- Voltaggio: 220-240V~ 50Hz
- Potenza: 38-45W
- Dimensione: Ø 21,9 x 34,42 cm
- Peso: 2,58 kg

Purificatore d'aria AP200

IP 150-0015-01

Il Purificatore d'aria Instant™ AP200 è disponibile nel colore nero carbone. È adatto ad ambienti di medie dimensioni come la cucina o la camera da letto. Filtra l'aria 5 volte all'ora in un'area di 21 m² e 1 volta all'ora in un'area con una superficie di 106 m². Le specifiche sono testate dall'Associazione di produttori di elettrodomestici (AHAM). Rimuove il 99,9% delle particelle ultrafini presenti nell'aria da polvere, polline e allergeni non viventi.

- Raggio d'azione: 22 m²
- Voltaggio: 220-240V~ 50Hz
- Potenza: 27W
- Dimensioni: Ø 24,96 x 42 cm
- Peso: 3,6 kg



Purificatore d'aria AP300

IP 150-0017-01

- Colore: nero



0 810028 585348



Purificatore d'aria AP300

IP 150-0018-01

- Colore: bianco



0 810028 585355



Purificatore d'aria AP300

IP 150-0017-01**IP 150-0018-01**

Il Purificatore d'aria Instant™ AP300 è disponibile nel colore nero carbone o bianco perlato. È adatto ad ambienti di grandi dimensioni come il soggiorno, l'ufficio o gli spazi commerciali. Filtra l'aria 5 volte all'ora in un'area di 36 m² e 1 volta all'ora in un'area con una superficie di 180 m². Le specifiche sono testate dall'Associazione di produttori di elettrodomestici (AHAM). Rimuove il 99,9% delle particelle ultrafini presenti nell'aria da polvere, polline e allergeni non viventi.

- Raggio d'azione: 36 m²
- Voltaggio: 220-240V~ 50Hz
- Potenza: 48W
- Dimensione: Ø 27 x 52,65 cm
- Peso: 4,1 kg



Filtro purificatore d'aria AP100

IP 210-0067-01

0 810028 585362

Filtro purificatore d'aria AP200

IP 210-0068-01

0 810028 585379

Filtro purificatore d'aria AP300

IP 210-0069-01

0 810028 585386

Filtro purificatore d'aria

IP 210-006 ..

Il sistema di filtraggio avanzato è disponibile in 3 dimensioni diverse ed è composto dal filtro HEPA-13, che rimuove il 99,9% delle particelle ultrafini presenti nell'aria da polvere, polline e allergeni non viventi, presenti nell'aria. Lo strato di carbone nel filtro aiuta a ridurre gli odori. La durata prevista dei filtri è di 6-8 mesi, se l'utilizzo è 24/7 in modalità automatica.



AIR FRY



FRIGGITRICE AD ARIA VORTEX 4 IN 1

La nuova friggitrice ad aria Instant Vortex 4-in-1 è l'ultimo accessorio immancabile nella tua cucina. Elegante e compatta con 4 funzioni: Air Fry, Bake, Roast e Reheat. Goditi le consistenze e i sapori croccanti dei tuoi contorni fritti e snack preferiti, subito pronti in pochissimo tempo senza l'aggiunta di olio.

BAKE



FACILE, VELOCE E COMPATTA

Con un tempo di preriscaldamento minimo o nullo, le friggitrici ad aria Vortex possono preparare alimenti fritti e snack in pochissimo tempo.

4 MODI DI CUCINARE

Puoi friggere ad aria succose ali di pollo e patatine fritte croccanti, cuocere soffici cupcakes e involtini alla cannella, arrostitire petto di pollo al limone piccante, peperoni ripieni, patate e riscaldare perfettamente gli avanzi.

ROAST



COMPLETAMENTE PERSONALIZZABILE

Controllo con display intelligente e pulsanti digitali preimpostati per regolare facilmente l'ora e la temperatura. L'intelligente shake-and-turn ti consente di sapere quando girare il cibo per una cottura perfettamente uniforme.

REHEAT



RISULTATI CRISP CON MENO CALORIE

La tecnologia EvenCrisp garantisce la croccantezza e la tenerezza della frittura senza aggiungere olio.

UN COLORE PER OGNI CUCINA

L'unica friggitrice ad aria disponibile in tanti colori diversi per abbinarsi facilmente ai piani cucina.



							
	Vortex 2 L	Vortex 2 L	Vortex	Vortex Plus ClearCook	Vortex ClearCook OdorEras	Vortex Plus Dual Clearcook	Vortex ClearCook
Capacità	2 L	2 L	4 / 5,7 L	5,7 L	5,7 L	7,5 L	13 L
Energia	1300W	1300W	1700W	1700W	1700W	1700W	1700W
Programmi One Touch	4	4	4	6	6	8	9
Colore	nero	bianco	nero	nero	silver/nero	silver/nero	nero
Funzione Disidratatore/Grill						x	x



Instant Vortex 2L
IP 140-6003-02

• Colore: nero



0 810028 584815



Instant Vortex 2L
IP 140-6004-02

• Colore: rosso



0 810028 584822



Instant Vortex 2L
IP 140-6005-02

• Colore: bianco



0 810028 584839

Le friggitrici ad aria Instant Vortex consentono di mantenere uno stile di vita sano senza rinunciare a piatti fritti o a spuntini fuoripasto. Sono ideali per creare velocemente snack e contorni deliziosi con consistenze croccanti come ad esempio: patatine fritte, ali di pollo, anelli di cipolla, ma anche torte e pasticcini, pizzette e calzoni, bocconcini di cavolfiore e spiedini di gamberetti sia freschi che surgelati.

Instant Vortex 2L

IP 140-60 ..

Friggitrice ad aria multifunzione compatta in grado di: friggere, cuocere, arrostitire e riscaldare. Uno strumento versatile dalle dimensioni contenute, per una cucina sana, con poche calorie e con il 95% di olio in meno. Elegante e compatta è disponibile in 3 colori diversi, è ideale per creare velocemente snack e contorni deliziosi con consistenze croccanti.

- La tecnologia EvenCrisp consente la circolazione dell'aria calda intorno al cibo per garantire una cottura uniforme e croccante degli alimenti senza l'aggiunta di olio
- Alert per cottura uniforme
- Pannello di controllo digitale a sfioramento chiaro ed intuitivo
- 4 programmi preimpostati: Air Fry, Bake, Roast e Reheat
- Timer integrato con conto alla rovescia (max 1 ora)
- Controllo della temperatura
- Cestello e vassoio antiaderenti
- Materiale: plastica e metallo
- Capacità: 2 L
- Potenza: 1300W
- Alimentazione: 220V
- Dimensioni: 28.6 x 22.9 x 29.8 cm
- Dimensioni cestello interno: 17,3 x 17,3 cm
- Peso: 4,44 kg







Instant Vortex 4L
IP 140-3093-01

• Colore: nero



0 810028 585751

Instant Vortex 5,7L
IP 140-3030-01

• Colore: nero



0 810028 583436

Instant Vortex 4L

IP 140-3093-01

Friggitrice ad aria multifunzione in grado di: friggere, cuocere, arrostitire e riscaldare. Uno strumento versatile per una cucina sana, con poche calorie e con il 95% di olio in meno. La tecnologia EvenCrisp consente la circolazione dell'aria calda intorno al cibo per garantire una cottura uniforme e croccante degli alimenti senza l'aggiunta di olio

- Alert per cottura uniforme
- Pannello di controllo digitale a sfioramento chiaro ed intuitivo
- 4 programmi preimpostati: Air Fry, Bake, Roast e Reheat
- Timer integrato con conto alla rovescia (max 1 ora)
- Controllo della temperatura
- Cestello e vassoio antiaderenti
- Materiale: plastica e metallo
- Capienza: 3,7 L
- Potenza: 1650 W
- Alimentazione: 220V
- Dimensioni: 25,7 x 33,1 x 28 cm
- Dimensioni cestello interno: 19,5 x 19,5 cm
- Peso: 3,92 kg

Instant Vortex 5,7L

IP 140-3030-01

Friggitrice ad aria come modello IP 140-3093-01 ma con le seguenti caratteristiche:

- Capienza: 5,7 L
- Potenza: 1700W
- Alimentazione: 220V
- Dimensioni: 31,4 x 37,9 x 32,6 cm
- Dimensioni cestello interno: 24,5 x 24,5 x 9 cm
- Peso: 5,48 kg





Instant Vortex Plus ClearCook 5,7L

IP 140-3097-01

- Colore: nero



0 810028 586383

Instant Vortex Plus ClearCook 5,7L

IP 140-3097-01

Friggitrice ad aria multifunzione con singolo cestello in grado di: friggere, arrostitire, cuocere al forno, riscaldare o disidratare. Uno strumento versatile per una cucina sana, con poche calorie e con il 95% di olio in meno. Cucina fino a 6 porzioni ed è perfetta per famiglie numerose. Il cestello ClearCook permette di controllare la cottura del cibo.

- La tecnologia EvenCrisp consente la circolazione dell'aria calda intorno al cibo per garantire una cottura uniforme e croccante degli alimenti senza l'aggiunta di olio
- Pannello di controllo digitale a sfioramento chiaro ed intuitivo
- 6 programmi preimpostati: Air Fry, Roast, Bake, Reheat, Broil e Dehydrate
- ClearCook Window: offre una vista aperta per monitorare facilmente la fase di cottura
- Preriscaldamento veloce avvia la cottura in pochi secondi
- Controllo della temperatura fino a 205 °C
- Cestello e vassoio antiaderenti
- Materiale: plastica, metallo
- Capienza: 5,7 L
- Potenza: 1700W
- Alimentazione: 220V
- Dimensioni: 37,9 x 30 x 33 cm
- Dimensioni cestello interno: 25 x 24 cm
- Peso: 5,15 kg





Instant Vortex Plus Dual Clearcook 8L

IP 140-3127-01

• Colore: silver e nero



0 810028 1688011

Instant Vortex Plus Dual Clearcook 8L

IP 140-3127-01

Friggitrice ad aria multifunzione con due cestelli in grado di: friggere, cuocere, arrostitire, riscaldare, disidratare e grigliare. Uno strumento versatile per una cucina sana, con poche calorie e con il 95% di olio in meno. Cucina fino a 8 porzioni ed è perfetta per famiglie numerose. Il cestello ClearCook permette di controllare la cottura del cibo. I doppi cestelli permettono una doppia cottura e di cucinare due cibi diversi allo stesso tempo. Le funzioni Sync Cook e Sync Finish abbinano automaticamente le impostazioni di cottura o il tempo di fine cottura tra i due cestelli.

- La tecnologia EvenCrisp consente la circolazione dell'aria calda intorno al cibo per garantire una cottura uniforme e croccante degli alimenti senza l'aggiunta di olio
- Pannello di controllo digitale a sfioramento chiaro ed intuitivo
- 8 programmi preimpostati: Air Fry, Bake, Roast, Reheat, Dehydrate, Grill, SyncCook e Sync Finish
- ClearCook Windows: offre una vista aperta per monitorare facilmente la fase di cottura
- Controlli separati per ogni cestello
- Funzione SyncCook mantiene le impostazioni di entrambi i cestelli
- Funzione SyncFinish assicura che i cicli di cottura terminino automaticamente allo stesso tempo
- Preiscaldamento veloce avvia la cottura in pochi secondi
- Controllo della temperatura fino a 205 °C
- Cestello e vassoio antiaderenti
- Materiale: plastica, metallo e acciaio inox
- Capienza: 7,5 L
- Capienza singolo cestello: 3,7 L
- Potenza: 1700W
- Alimentazione: 220V
- Dimensioni: 38,4 x 40,3 x 31,7 cm
- Dimensioni singolo cestello interno: 24,5 x 15,5 cm
- Peso: 7.45 kg





Instant Vortex ClearCook 13L

IP 140-4101-01

- Colore: nero



Instant Vortex ClearCook 13L

IP 140-4101-01

Forno multifunzione compatto ma allo stesso tempo molto capiente (13L di capacità) con la velocità e l'efficienza di una friggitrice ad aria, in grado di: grigliare, arrostitire, tostare, cuocere, riscaldare, disidratare. Grazie ai vassoi di cottura a due livelli e al girarrosto inclusi nella confezione, i pasti cucinati a casa non saranno più gli stessi. La circolazione dell'aria calda a 360° e i vassoi perforati garantiscono cibi teneri all'interno e croccanti all'esterno. Ideale per cuocere il pollo e ottenere un arrosto perfetto in meno di 1 ora.

- Utilizza fino all'80% di energia in meno rispetto a un forno tradizionale
- Cuoce fino al 50% più velocemente senza tempi di preriscaldamento
- Croccantezza perfetta con il 95% di olio in meno
- Vassoi di cottura per cuocere cibi diversi contemporaneamente
- Regolazione facile del tempo e della temperatura di cottura per adattarsi a qualsiasi ricetta
- Indicatore dello stato di cottura
- Pannello di controllo digitale a sfioramento chiaro ed intuitivo
- 9 programmi preimpostati: Air Fry, Rotisserie, Roast, Bake, Grill, Reheat, Toast, Dehydrate e Proof (lievitazione)
- ClearCook Window: offre una vista aperta per monitorare facilmente la fase di cottura
- Preriscaldamento veloce che avvia la cottura in pochi secondi
- Controllo della temperatura fino a 205°C
- Accessori inclusi: 2 vassoi forati per un maggiore spazio di cottura, vassoio di sgocciolamento, forchettoni per pollo allo spiedo, girarrosto e supporto per girarrosto, lavabili in lavastoviglie
- Materiale: plastica, metallo e acciaio inox
- Capienza: 13 L
- Potenza: 1700W
- Alimentazione: 220V
- Dimensioni: 35 x 34.5 x 37,5 cm
- Peso: 8.2 kg





INSTANT POT® MULTICOOKER

PERCHÉ INSTANT POT®?

Instant Pot è contemporaneamente una pentola a pressione elettrica, uno slow cooker (cottura lenta per ottenere effetti di cottura particolari), una macchina cuoceriso, una vaporiera, può soffriggere, scottare e mantenere i cibi in caldo e può essere una yogurtiera. La sua principale caratteristica è che ci mette pochissimo a cuocere pietanze e ingredienti per cui normalmente servirebbe molto tempo, grazie a vari sistemi di sicurezza e un'interfaccia molto semplice. Instant Pot è dotata della più recente tecnologia di terza generazione con un microprocessore avanzato che monitora la pressione e la temperatura, mantiene i tempi e regola automaticamente l'intensità e la durata del riscaldamento. Anche il volume del cibo viene preso in considerazione, assicurando che i tuoi pasti siano sempre perfetti.

TRE MISURE

Instant Pot è prodotta in tre misure. Per la preparazione di contorni o per cucinare per 1 o 2 persone la scelta giusta è la versione mini da 3L. Per le famiglie fino a 5 persone è ideale la macchina da 5,7L (il modello più scelto e più famoso). Per le famiglie numerose e le preparazioni per le occasioni speciali o pasti da conservare, Instant Pot da 8L è la scelta intelligente.



CUCINARE NON È MAI STATO COSÌ FACILE E VELOCE.

Ogni modello di Instant Pot possiede moltissimi programmi smart one-touch per facilitare le tue ricette in cucina. Attraverso il comodo display puoi controllare sempre pressione, calore e tempi di preparazione.



**INSTANT POT® PUÒ ARRIVARE A SOSTITUIRE 11 APPARECCHI IN UNA SOLA MACCHINA
NON FA RUMORE,
NON FA CALORE,
NON FA ODORE!**

MOLTO PIÙ CHE SICURA

La camera di cottura sigillata non fa rumore, non rilascia calore e non produce odori. Cattura tutto l'aroma del cibo senza riscaldare la cucina.

La resistente ciotola interna in acciaio inossidabile a 3 strati elimina i problemi di salute associati ai rivestimenti antiaderenti. Questo apparecchio di fama mondiale garantisce 10 sistemi di sicurezza comprovati e tecnologie brevettate per soddisfare i più elevati standard e certificazione UL e offrirti sicurezza e tranquillità senza compromessi.



Il mio primo ricettario Instant Pot K- BOOK IP

Ricettario Instant Pot con 22 ricette italiane degli chef Daniele Persegani e Antonio Paolino. Un ricettario completo e peculiare, con pietanze familiari ma anche diverse dal solito, accompagnate da tutte le informazioni utili per procedere a mente sicura e ottenere sempre risultati spettacolari con Instant Pot.

Il mio primo ricettario Instant Pot **K- BOOK IP**



8 021543 028254

Prodotto	Duo	Duo	Duo	Duo Evo Plus	Duo Plus	Pro	Duo Crisp	Pro Crisp	Pro Plus
Immagine									
Capacità	3 L	5,7 L	8 L	5,7/ 8 L	5,7 L	5,7/ 8 L	8 L	8 L	5,7 L
Programmi One-Touch	12	14	14	9	9	10	11	11	10
Friggitrice ad aria							x	x	
Yogurtiera	x	x	x	x	x	x			x
Guarnizione extra inclusa				x	x	x			x
Coperchio EasySeal				x	x		x		
Coperchio EasySeal e Overheat Protection™						x		x	
Indicatore di avanzamento dello stato di cottura				x	x	x		x	x
Funzione di rilascio facilitato del vapore				x	x	x	x	x	x
Rilascio di vapore diffuso				x	x	x			x
Pentola di cottura Easy-Grip				x		x		x	x
Coperchio Quick Cool™				x		x		x	
Compatibilità pentola interna	Gas & elettrico	Gas & elettrico	Gas & elettrico	Gas, elettrico & induzione	Gas, elettrico	Gas, elettrico & induzione	Gas & elettrico	Gas, elettrico & induzione	Gas, elettrico & induzione
Programmi Pre-Set				48	25	28			
Tecnologia Wi-Fi									x
Tecnologia WhisperQuiet					x				
Tecnologie di sicurezza avanzate	x	x	x	x	x	x	x	x	x
Display LED				x	x		x		x
Display LED soft touch facile e intuitivo					x	x		x	x
5 tasti personalizzabili per le preparazioni preferite						x			



Instant Pot® Duo™ 3L

IP 110-0003-01

0 850007 386702

Il multicooker Instant Pot® Duo™ è il modello più diffuso in Italia e Europa. Non solo sostituisce 7 apparecchi, ma accelera anche la cottura di 2-6 volte e consente di risparmiare fino al 70% dell'energia utilizzata nei metodi di cottura tradizionali.

La linea Duo™ offre una vasta gamma di programmi smart e funzionalità che rivoluzionano il modo di cucinare.

Instant Pot® Duo™ 3L

IP 110-0003-01

Il Duo è 7 apparecchi in 1: pentola a pressione, padella per soffriggere, pentola a vapore, pentola a cottura lenta, pentola per riso, scaldavivande e yogurtiera.

- Materiale: coperchio e pentola interna in acciaio inox, pentola esterna acciaio inox spazzolato.
- 12 programmi Smart one-touch standard:
 - zuppa/brodo
 - carne/spezzatino
 - legumi
 - riso
 - porridge
 - cottura vapore
 - cottura lenta
 - soffriggere/scottare
 - mantenimento a caldo
 - yogurt
 - cottura a pressione
 - cottura classica
- Capienza: 3 L
- Potenza: 700W
- Alimentazione: 220V-240V
- Dimensioni ciotola interna: Ø 19,8 x 12,5 cm
- Dimensioni: 29 x 25,5 x 28,5 cm
- Peso: 3,9 kg





Instant Pot® Duo™ 5,7L

IP 112-0031-01



Instant Pot® Duo™ 5,7L

IP 112-0031-01

Il Duo è 7 apparecchi in 1: pentola a pressione, padella, pentola a vapore, pentola a cottura lenta, pentola per riso, scaldavivande e yogurtiera.

- Materiale: coperchio e pentola interna in acciaio inox, pentola esterna acciaio inox spazzolato.
- 14 programmi Smart one-touch standard:
 - zuppa/brodo
 - carne/spezzatino
 - legumi
 - pollame
 - riso
 - multicereali
 - porridge
 - cottura vapore
 - cottura lenta
 - soffriggere/scottare
 - mantenimento a caldo
 - yogurt
 - cottura a pressione
 - cottura classica
- Capienza: 5,7 L
- Potenza: 1000W
- Alimentazione: 220V-240V
- Dimensioni ciotola interna: Ø 24,2 x 15,8 cm
- Dimensioni: 34 x 31 x 31,7 cm
- Peso: 5,4 kg



Instant Pot® Duo™ 8L

IP 113-0003-01



Instant Pot® Duo™ 8L

IP 113-0003-01

Il Duo è 7 apparecchi in 1: pentola a pressione, padella, pentola a vapore, pentola a cottura lenta, pentola per riso, scaldavivande e yogurtiera.

- Materiale: coperchio e pentola interna in acciaio inox, pentola esterna acciaio inox spazzolato.
- 14 programmi Smart one-touch standard come modello da 6 L.
- Capienza: 8 L
- Potenza: 1200W
- Alimentazione: 220V-240V
- Dimensioni ciotola interna: Ø 26,4 x 22,6 cm
- Dimensioni: 37,6 x 33,5 x 35,6 cm
- Peso: 7,2 kg





Instant Pot Duo Evo™ Plus 8L

IP 113-0046-01

0 8 1 0 0 2 6 5 8 2 4 5 3

Instant Pot Duo Evo™ Plus 8L**IP 113-0046-01**

La pentola multifunzione Duo Evo™ Plus è facile da usare, facile da pulire, veloce, versatile e a basso consumo, con la capacità ideale. La Duo Evo Plus ha 10 funzioni in 1. Non una semplice pentola a pressione, ma anche una pentola cuociriso, una slow cooker, una yogurtiera e sterilizzatore, una pentola per la cottura a vapore, una sous vide, una scaldavivande, una macchina per torte e una pentola per soffriggere. Inoltre, i suoi 48 programmi eliminano le congetture in cottura. Puoi ottenere cene nutrienti sul tavolo più velocemente con tempi di cottura fino al 70% più veloci rispetto ai metodi tradizionali.

- Materiale: coperchio e pentola interna in acciaio inox, pentola esterna acciaio inox spazzolato
- 48 programmi pre-set

Verdura: asparagi, fagioli, broccoli, cavoletti di Bruxelles, cavolo, cavolfiore, zucca, carote, mais e patate

Carne e uova: manzo, pollo, agnello, maiale e uova

Legumi: fagioli, lenticchie, piselli, ceci, soia, fave

Pesce: cozze, gamberetti, frutti di mare

Riso e grani: riso bianco, riso integrale, risotto, grano, quinoa,

farina d'avena e porridge

- 9 programmi Smart one-touch standard:

- cottura a pressione
- riso/grano
- cottura vapore
- soffriggere/scottare
- cottura lenta
- sous vide
- yogurt
- torte
- mantenimento a caldo
- Capacità: 8 L
- Potenza: 1400W
- Alimentazione: 220V
- Dimensioni ciotola interna: Ø 26,4 x 22,6 cm
- Dimensioni: 36,5 x 35,3 x 36 cm
- Peso: 7,2 Kg





Instant Pot® Duo Crisp™ & Air Fryer 8L

IP 113-0042-01

0 810028 581838

Instant Pot® Duo Crisp™ & Air Fryer sostituisce 11 apparecchi in uno solo. A questo modello si può sostituire il coperchio della pentola a pressione con l'innovativo coperchio della friggitrice ad aria, inoltre questo permette di accedere a tutta una serie completamente nuova di tecniche di cottura: tutte facili e veloci.

Instant Pot® Duo Crisp™ & Air Fryer 8L

IP 113-0042-01

Il Duo Crisp™ & Air Fryer è 11 apparecchi in 1: pentola a pressione, pentola a cottura lenta, pentola per cuocere a vapore, cottura sous vide, cottura arrosto, padella per il soffritto, forno, scaldavivande, friggitrice, griglia e disidratatore.

- Materiale: coperchio e pentola interna in acciaio inox, pentola esterna acciaio inox spazzolato
- 11 programmi Smart one-touch standard:
 - cottura a pressione
 - soffriggere/scottare
 - cottura lenta
 - cottura vapore
 - sous vide
 - frittura ad aria
 - arrostitire
 - torte
 - cottura classica
 - disidratazione
 - mantenimento in caldo
- Capienza: 8 L
- Potenza: 1500W
- Alimentazione: 220V
- Dimensioni ciotola interna: Ø 26,4 x 22,6 cm
- Dimensioni: 37,5 x 34,5 x 38,8 cm
- Peso: 10,3 kg





Instant Pot Duo Plus Whisper Quiet 5,7L

IP 112-3079-01

0 8 1 0 1 0 2 2 6 4 2 3 7

Instant Pot Duo Plus Whisper Quiet 5,7L

IP 112-3079-01

Instant Pot Duo è 9 apparecchi in 1: cottura a pressione, cottura lenta, riso, vapore, sauté, yogurt, sous vide, dolci e mantenimento in caldo con possibilità di cottura guidata grazie a 25 funzioni intelligenti personalizzabili con istruzioni passo-passo per semplificare le ricette. L'Instant Pot® Duo™ Plus è stata progettata per rendere la cottura semplice, facile e conveniente, senza preoccupazioni, grazie al rilascio del vapore silenzioso, a un pratico avviso che segnala quando è sicuro aprire il coperchio e a un interruttore di rilascio del vapore a distanza, che tiene al sicuro le mani.

- Materiale: coperchio e pentola interna in acciaio inox, pentola esterna acciaio inox spazzolato
- Tecnologia Whisper Quiet con rilascio del vapore silenzioso con interruttore a pressione separato
- Ampio display soft touch dal facile utilizzo
- Manopola centrale manuale per settare il tempo e la temperatura
- Indicatore dello stato di preparazione
- Funzione ritardo di accensione
- 9 programmi Smart one-touch standard:
 - riso/grano
 - cottura a pressione
 - soffriggere/scottare
 - cottura lenta
 - cottura vapore
 - yogurt
 - sous vide
 - torte
 - mantenimento in caldo
- Capienza: 5,7 L
- Potenza: 1000W
- Alimentazione: 220V
- Dimensioni: 31 x 34 x 33 cm
- Peso: 5,58 kg



**Sicuro, l'interruttore
per il rilascio della
pressione è facile da
raggiungere**





Instant Pot Pro 5,7L
IP 112-0167-01



0 810028 584860

Instant Pot Pro 5,7L

IP 112-0167-01

Instant Pot Pro è 10 apparecchi in 1 ed è la versione più performante con 28 programmi preimpostati e 5 tasti personalizzabili per salvare le preparazioni preferite. Ideale per 6 persone.

- Materiale: coperchio e pentola interna in acciaio inox, pentola esterna in acciaio inox spazzolato con finitura nera opaca
- Pentola interna con fondo rinforzato e maniglie in silicone, può essere trasferita su tavoli e fornelli, compresi quelli a induzione
- Coperchio a tenuta avanzata con tecnologia di diffusione del vapore: attenua il rumore e l'intensità del rilascio del vapore e impedisce che il liquido schizzi sui piani di lavoro
- Auto-Sealing Lid & Premium Pressure Release: sigilla automaticamente lo sfianto quando si chiude il coperchio
- Display soft touch dal facile utilizzo
- Manopola centrale manuale per settare il tempo e la temperatura
- Indicatore dello stato di preparazione
- Funzione ritardo di accensione
- 10 programmi standard:
 - cottura a pressione
 - riso/grano
 - cottura a vapore
 - soffriggere/scottare
 - cottura lenta
 - sous vide
 - yogurt
 - torte
 - mantenimento a caldo
 - sterilizzatore
- 5 pulsanti personalizzabili per le preparazioni preferite
- 28 programmi personalizzabili che regolano automaticamente tempo, pressione e temperatura per cucinare: riso, torte, pasta, zuppe, pollo, manzo, uova, legumi e tanto altro
- Accessori aggiuntivi: anello in silicone di ricambio, rastrelliera per la cottura a vapore con maniglie
- Capacità: 5,7 L
- Potenza: 1200W
- Alimentazione: 220V
- Dimensioni ciotola interna: Ø 24,2 x 15,8 cm
- Dimensioni: 33,1 x 32,2 x 32,5 cm
- Peso: 5,9 kg





Instant Pot Pro 8L
IP 113-0057-01



0 810028 584884

Instant Pot Pro 8L

IP 113-0057-01

Instant Pot Pro è 10 apparecchi in 1 ed è la versione più performante con 28 programmi preimpostati e 5 tasti personalizzabili per salvare le preparazioni preferite. Ideale per 8 persone.

- Materiale: coperchio e pentola interna in acciaio inox, pentola esterna acciaio inox spazzolato con finitura nera opaca
- Pentola interna con fondo rinforzato e maniglie in silicone, può essere trasferita su tavoli e fornelli, compresi quelli a induzione
- Coperchio a tenuta avanzata con tecnologia di diffusione del vapore: attenua il rumore e l'intensità del rilascio del vapore e impedisce che il liquido schizzi sui piani di lavoro
- Auto-Sealing Lid & Premium Pressure Release: sigilla automaticamente lo sfianto quando si chiude il coperchio
- Nuovo display soft touch dal facile utilizzo
- Manopola centrale manuale per settare il tempo e la temperatura
- Indicatore dello stato di preparazione
- Funzione ritardo di accensione
- 10 programmi standard:
 - cottura pressione
 - riso/grano
 - cottura a vapore
 - soffriggere/scottare
 - cottura lenta
 - sous-vide
 - yogurt
 - torte
 - mantenimento a caldo
 - sterilizzatore
- 5 pulsanti personalizzabili per le preparazioni preferite
- 28 programmi preimpostati (personalizzabili) che regolano automaticamente tempo, pressione e temperatura per cucinare: riso bianco, torte, pasta, zuppe, pollo, manzo, uova, legumi e tanto altro
- Accessori aggiuntivi: anello in silicone di ricambio, rastrelliera per la cottura a vapore con maniglie
- Capienza: 8 L
- Potenza: 1400W
- Alimentazione: 220V
- Dimensioni ciotola interna: Ø 26,4 x 22,6 cm
- Dimensioni: 36,58 x 35,31 x 36,07 cm
- Peso: 7,2 kg



Instant Pot® Pro Crisp & Air Fryer sostituisce 11 apparecchi in uno solo. In questo modello si può sostituire il coperchio della pentola a pressione con l'innovativo coperchio della friggitrice ad aria, questo permette di accedere a una serie completamente nuova di tecniche di cottura: tutte facili e veloci.



Instant Pot Pro Crisp + Air Fryer 8L

IP 140-0027-01



0 810028 583528

Instant Pot Pro Crisp + Air Fryer 8L

IP 140-0027-01

Instant Pot Pro Crisp con coperchio Air Fryer è 11 apparecchi in 1 ed è la versione più performante con 2 comodi coperchi removibili per trasformare il tuo Instant Pot in una friggitrice ad aria. Ideale per 8 persone. Con il coperchio per friggitrice è possibile: grigliare, friggere, arrostitire, cuocere, cuocere al forno e disidratare frutta e verdura. Il flusso d'aria EvenCrisp™ dona ai piatti la croccantezza e la tenerezza della frittura, usando fino al 95% in meno di olio.

- Materiale: coperchio e pentola interna in acciaio inox, pentola esterna in acciaio inox spazzolato con finitura nera opaca
- Pentola interna in acciaio inox con fondo rinforzato e maniglie in silicone, può essere trasferita su tavoli e fornelli, compresi quelli a induzione
- Coperchio a tenuta avanzata con tecnologia di diffusione del vapore: attenua il rumore e l'intensità del rilascio del vapore e impedisce che il liquido schizzi sui piani di lavoro
- Nuovo display soft touch dal facile utilizzo
- Manopola centrale manuale per settare il tempo e la temperatura
- Ampia gamma di temperature personalizzabili da 21°C a 201°C
- Indicatore dello stato di preparazione
- Indicatore sonoro (funzione a scelta)
- Funzione ritardo di accensione
- 11 programmi personalizzabili Smart one-touch standard:
 - cottura a pressione
 - soffriggere/scottare
 - cottura lenta
 - cottura a vapore
 - sous vide
 - frittura ad aria
 - cottura arrosto
 - torte
 - cottura alla griglia
 - disidratazione
 - mantenimento a caldo
- Capienza: 8 L
- Potenza: 1500W
- Alimentazione: 220V
- Dimensioni ciotola interna: Ø 26,4 x 22,6 cm
- Dimensioni: 37,5 x 36,16 x 39 cm
- Peso: 11,88 kg



Instant Pot Pro Plus Wifi 5,7L

IP 112-0201-01

0 810028 587908

Instant Pot Pro Plus Wifi 5,7L

IP 112-0201-01

Instant Pot Pro Plus è 10 apparecchi in 1 ed è la versione più performante completamente connessa tramite Wifi che consente l'utilizzo da remoto attraverso l'app Instant Brands Connect. Ideale per cucinare fino a 6 porzioni di cibo. La Pro Plus vanta 9 programmi Smart che puoi controllare comodamente tramite app, oltre a utilizzare le impostazioni di cottura predefinite e ad accedere a più di 800 ricette interattive. È possibile personalizzare il tempo, il livello di pressione, la temperatura e il tipo di sfiato rendendo più semplice che mai l'utilizzo di una Instant Pot.

- Materiale: coperchio e pentola interna in acciaio inox, pentola esterna acciaio inox spazzolato con finitura nera opaca
- Pentola interna con fondo rinforzato e maniglie in silicone, può essere trasferita su tavoli e fornelli, compresi quelli a induzione
- Ampio display soft touch dal facile utilizzo
- Manopola centrale manuale per settare il tempo e la temperatura
- Indicatore dello stato di preparazione
- Modalità wireless tramite Wifi utilizzando l'app Instant Brands Connect su dispositivo iOS e Android con più di 800 ricette
- Funzione ritardo di accensione
- 10 programmi:
 - cottura pressione
 - riso/cereali
 - cottura a vapore
 - soffriggere/scottare
 - NutriBoost™
 - Keep Warm
 - cottura lenta
 - sous-vide
 - yogurt
 - sterilizzatore
- Accessori aggiuntivi: anello in silicone di ricambio, rastrelliera per la cottura a vapore con maniglie
- Capienza: 5,7 L
- Potenza: 1200W
- Alimentazione: 220V
- Dimensioni ciotola interna: Ø 24,2 x 15,8 cm
- Dimensioni: 33,5 x 33,1 x 32,3 cm
- Peso: 7,5 kg





Ciotola interna in acciaio inox 3L

IP 212-0001-01

- Dimensioni: Ø 19,8 x 12,5 cm



Ciotola interna in acciaio inox 5,7L

IP 212-0401-01

- Dimensioni: Ø 24,2 x 15,8 cm



Ciotola interna in acciaio inox 8L

IP 212-0601-01

- Dimensioni: Ø 26,4 x 22,6 cm



Ciotola interna in acciaio inox 5,7L

IP 212-0403-01

- Dimensioni: Ø 24,2 x 15,8 cm



Ciotola interna in acciaio inox 8L

IP 212-0603-01

- Dimensioni: Ø 26,4 x 22,6 cm



Ciotola interna in acciaio inox

IP 212-0..

La ciotola interna Instant Pot® è in acciaio inossidabile, senza alcun rivestimento chimico con il fondo a 3 strati per una distribuzione uniforme del calore. Con una seconda ciotola interna risulta più facile preparare più portate. Compatibile con i modelli: Duo™ e Duo™ Crisp & Air Fryer. Non compatibile con la serie Instant Pot® Duo Evo™ Plus e Pro™.

- Materiale: acciaio inox
- Capienza: 3 Litri - 5,7 Litri - 8 Litri

Ciotola interna in acciaio inox 5,7L

IP 212-0403-01

La ciotola interna Instant Pot® è in acciaio inossidabile, con il fondo a 3 strati per una distribuzione uniforme del calore. Con una seconda ciotola interna risulta più facile preparare più portate. Compatibile solo con Instant Pot® Duo™ Evo Plus, Instant Pot® Pro™ Crisp & Air Fryer e Instant Pot® Pro™.

- Materiale: acciaio inox e manici in silicone
- Dimensioni: Ø 24,2 x 15,8 cm
- Capienza: 5,7 Litri

Ciotola interna in acciaio inox 8L

IP 212-0603-01

La ciotola interna Instant Pot® è in acciaio inossidabile, con il fondo a 3 strati per una distribuzione uniforme del calore. Con una seconda ciotola interna risulta più facile preparare più portate. Compatibile solo con Instant Pot® Duo™ Evo Plus, Instant Pot® Pro™ Crisp & Air Fryer e Instant Pot® Pro™.

- Materiale: acciaio inox e manici in silicone
- Dimensioni: Ø 26,4 x 22,6 cm
- Capienza: 8 Litri



Ciotola interna antiaderente 3L

IP 212-0002-01

- Dimensioni: Ø 19,8 x 12,5 cm



Ciotola interna antiaderente 5,7L

IP 212-0402-01

- Dimensioni: Ø 24,2 x 15,8 cm



Ciotola interna antiaderente 8L

IP 212-0602-01

- Dimensioni: Ø 26,4 x 22,6 cm

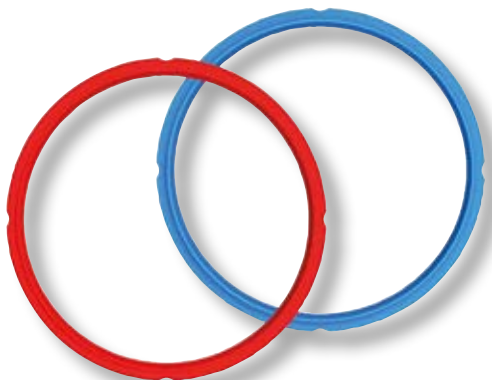

Set di 2 guarnizioni 3L R/B

IP 211-0012-01W



Set di 2 guarnizioni 5,7L R/B

IP 211-0005-01



Set di 2 guarnizioni 8L R/B

IP 211-0009-01W



Ciotola interna

IP 212-0..

Ciotola interna Instant Pot® antiaderente con rivestimento in ceramica. La superficie antiaderente ne semplifica la pulizia. Disponibile in tre dimensioni. Compatibile solo con: Instant Pot® Duo™, e Duo™ Plus

- Materiale: Ceramica antiaderente
- Senza teflon, PTFE e PFOA
- Capienza: 3 Litri - 5,7 Litri - 8 Litri

Set di 2 guarnizioni in silicone

IP 211-00..

La guarnizione è parte integrante del meccanismo di sicurezza della Instant Pot. Queste guarnizioni sono state prodotte con i migliori materiali vista l'alta pressione alla quale devono resistere e hanno superato i test UL, FDA e LFGB per la sicurezza, inclusa la sicurezza alimentare. Il set contiene due guarnizioni di colore differente per poter usare la codifica del colore per i diversi cibi. Uno per cibi dolci e uno per cibi salati per esempio.

- Dimensioni per pentole da 3 Litri - 5,7 Litri - 8 Litri

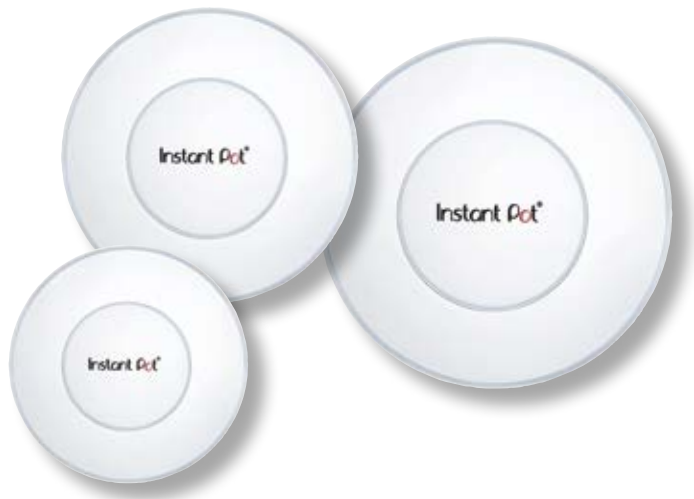

Coperchio in silicone 3L

IP 213-0002-02



Coperchio in silicone 5,7L

IP 213-0202-01



Coperchio in silicone 8L

IP 213-0302-01



Coperchio in vetro 3L

IP 213-0001-02



Coperchio in vetro 5,7L

IP 213-0201-01



Coperchio in vetro 8L

IP 213-0301-01



Coperchio in silicone

IP 213-0..

Coperchio in silicone disponibile in tre dimensioni per le pentole Instant Pot®.

- Dimensioni: 3 Litri - 5,7 Litri - 8 Litri

Coperchio in vetro

IP 213-0..

Coperchio in vetro temperato con scarico del vapore, bordo e maniglia in acciaio inossidabile ideale per la modalità di mantenimento a caldo e quando si utilizzano i programmi sauté e cottura lenta. Può essere utilizzato anche in forno con la pentola interna fino a 220°C.

Facile da pulire. Disponibile in tre dimensioni per le pentole Instant Pot®.

- Materiale: vetro temperato, bordo e manico in acciaio inox
- Lavabile in lavastoviglie
- Adatto al forno resiste ad alte temperature fino a 220°C.
- Dimensioni: 3 Litri - 5,7 Litri - 8 Litri



Instant Pot QuickCool

IP 210-0026-01

Set cottura al vapore in silicone

IP 210-0007-01

Instant Pot QuickCool

IP 210-0026-01

L'innovativo vassoio QuickCool è stato sviluppato per aiutare Instant Pot a rilasciare la pressione più velocemente nelle preparazioni che richiedono un rilascio naturale del vapore. Una volta riempito d'acqua e tolto dal congelatore, basterà posizionarlo sul coperchio per far rilasciare la pressione fino al 50% più velocemente.

- Materiale: silicone e alluminio
- Adatto per Instant Pot Duo Evo Plus 5,7L e 8L; Pro 5,7L e 8L

Set cottura al vapore in silicone

IP 210-0007-01

Set di 2 cestelli Instant Pot® in silicone per cuocere a vapore. Il set comprende una robusta griglia a vapore in silicone con gambe per mantenere il cibo fuori dall'acqua durante la cottura. La griglia a vapore ha maniglie lunghe per consentire una rimozione sicura e semplice.

- Materiale: silicone
- Adatto per Instant Pot 5,7L e 8L





Torna all'indice del catalogo

Visita il sito kunzigroup.com



vesta
PRECISION

VESTA





Precision Appliance Technology (PAT) è una nuova società di elettrodomestici da cucina con sede a Seattle che presenta una linea di prodotti innovativi per la cottura di precisione e soluzioni per la conservazione degli alimenti.

Fondata sulla base di una forte esperienza nel settore degli elettrodomestici da cucina, Vesta è specializzata nella progettazione, sviluppo e produzione di prodotti per una preparazione precisa con la giusta temperatura degli alimenti. I forni ad acqua sous vide con eleganti display touch-screen, tecnologia Wi-Fi intelligente, rappresentano il top della gamma, completata da un innovativo mix di sigillanti sottovuoto sia a camera che ad aspirazione. Queste ultime sono accompagnate da un'ampia e diversificata linea di sacchetti e rotoli sottovuoto, appositamente progettati per diversi tipi di applicazioni di cottura e/o conservazione.

Con oltre venticinque anni di esperienza nella ricerca e nello sviluppo di innovazioni, tra cui il lancio di diversi elettrodomestici da cucina leader di categoria, il team Vesta continua a introdurre dispositivi unici brevettati e accessori di qualità eccezionali per il settore domestico e professionale.

Distribuito in Italia da:



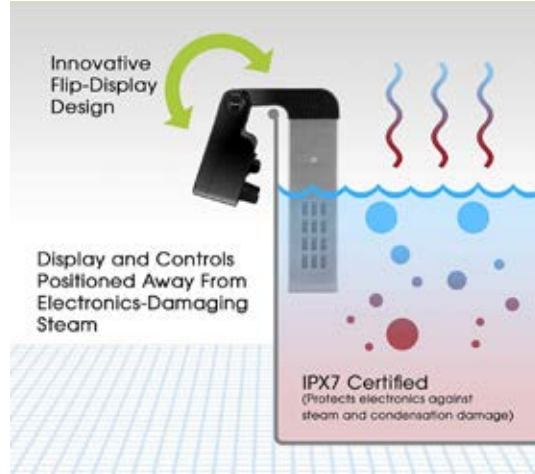

Roner ad immersione - WiFi
VST SV91



0 850007 199098



Dalle cucine più piccole alle cucine professionali, il circolatore ad immersione Imersa Pro offre la perfezione della cottura sous vide.

Dotato di 1200 watt e di una potente pompa, è in grado di mantenere facilmente le temperature di cottura fino a 50 litri d'acqua. Grazie al suo design "flip over" con ampio display di facile utilizzo, alle funzionalità Smart Wi-Fi tramite l'applicazione Vesta e al design compatto e portatile, Imersa Pro può essere facilmente fissato su qualsiasi contenitore o recipiente e può essere utilizzato ovunque.

Roner ad immersione - WiFi
VST SV91

Circolatore ad immersione versatile con pompa potente che può mantenere le temperature di cottura fino a 50 litri d'acqua. Il design innovativo e pieghevole con display touchscreen più grande, permette di trasformare qualsiasi pentola o contenitore in un forno ad acqua e consente un controllo accurato, preciso e stabile della temperatura. Grazie alla funzionalità Smart Wi-Fi è possibile controllare lo stato di cottura da qualsiasi luogo e in qualsiasi momento utilizzando l'app Vesta per monitorare, regolare e controllare facilmente il circolatore a immersione dallo smartphone.

- Materiali: Acciaio, PC e PPO
- Capacità della pompa: 10 L/Min
- Volume d'acqua: ≤50 L
- Temperatura di lavoro: 20°C - 95°C
- Precisione della temperatura: 0,1°C
- Volt: 220-240V±10%
- Watt: 1500W +5%/-10%
- Certificazioni: GS, CE(EMC/LVD/ERP), RoHS, Reach e ETL
- Garanzia: 2 anni
- Dimensioni: 24 x 13,5 x 17,3 cm



Roner ad immersione WiFi
VST SV320



0 850007 199104



Questo circolatore ad immersione con funzionalità Smart Wi-Fi è stato progettato per la cucina professionale. L'innovativo design 'flip-over' con ampio display di facile utilizzo e resistenza da 1500 watt, combinato con una potente pompa, consente all'Immersa Expert di riscaldare in modo efficiente fino a 80 litri per cucinare grandi quantità. Fissatelo a quasi tutti i contenitori o recipienti e godetevi la flessibilità di cucinare praticamente ovunque in cucina.

Roner ad immersione WiFi
VST SV320

Circolatore ad immersione versatile con pompa potente che può mantenere le temperature di cottura fino a 80 litri d'acqua. Il design innovativo e pieghevole con display touchscreen più grande, permette di trasformare qualsiasi pentola o contenitore in un forno ad acqua e consente un controllo accurato, preciso e stabile della temperatura. Grazie alla funzionalità Smart Wi-Fi è possibile controllare lo stato di cottura da qualsiasi luogo e in qualsiasi momento utilizzando l'app Vesta per monitorare, regolare e controllare facilmente il circolatore ad immersione dallo smartphone.

- Materiali: Acciaio, PC e PPO
- Capacità della pompa: 10 L/Min
- Volume d'acqua: ≤80 L
- Temperatura di lavoro: 20°C - 95°C
- Precisione della temperatura: 0,1°C
- Volt: 220-240 V±10%
- Watt: 2300W +5%/-10%
- Certificazioni: GS, CE(EMC/LVD/ERP), RoHS, Reach e ETL
- Garanzia: 2 anni
- Dimensioni: 21,9 x 17,5 x 16,3 cm



Roner ad immersione - WiFi
VST SV81 BK



0 850007 199005



Imersa Elite è caratterizzato da un design unico con "flip" e con grande display digitale visibile a distanza. Il corpo è compatto e può essere montato su un contenitore più basso se necessario e può essere riposto comodamente in un cassetto standard della cucina. La pompa di circolazione assicura che la temperatura dell'acqua sia precisa durante tutto il tempo di cottura e riscaldi fino a 30 litri d'acqua.

Roner ad immersione - WiFi

VST SV81 BK

Circolatore ad immersione versatile con pompa potente che può mantenere le temperature di cottura fino a 30 litri d'acqua. Il design innovativo e pieghevole con display touchscreen più grande, permette di trasformare qualsiasi pentola o contenitore in un forno ad acqua e consente un controllo accurato, preciso e stabile della temperatura. Grazie alla funzionalità Smart Wi-Fi è possibile controllare lo stato di cottura da qualsiasi luogo e in qualsiasi momento utilizzando l'app Vesta per monitorare, regolare e controllare facilmente il circolatore ad immersione dallo smartphone.

- Materiali: Acciaio, PC e PPO
- Capacità della pompa: 4,5 L/Min
- Volume d'acqua ≤30 L
- Temperatura di lavoro 20°C - 95°C
- Precisione temperatura: 0,1°C
- Volt 220-240V ±10%
- Watt 1200W EU +5%/-10%
- Certificazioni GS, CE(EMC/LVD/ERP), RoHS, Reach e ETL
- Garanzia: 2 anni
- Dimensioni: 20 x 11,2 x 10,5 cm



Vasca cottura sottovuoto - WiFi

VST SV202

Perfecta di Vesta Precision è un intelligente forno sous vide con Wi-Fi che fa circolare 10 litri d'acqua alla temperatura desiderata senza bisogno di una pentola separata. Basta impostare la temperatura, sigillare il cibo in una busta sottovuoto e immergerlo in acqua. Oltre al display digitale touchscreen di facile utilizzo, questo sistema di cottura sous vide può essere controllato ovunque utilizzando qualsiasi dispositivo intelligente e l'applicazione Vesta. Il potente design della pompa, il sistema di protezione del livello dell'acqua e il controllo della temperatura sono caratteristiche che rendono questo forno ad acqua lo strumento sorprendente della vostra cucina.

Vasca cottura sottovuoto - WiFi

VST SV202

Forno ad acqua per la cottura sous vide con coperchio trasparente che consente di controllare lo stato di cottura con una minima evaporazione. Design elegante e moderno con display digitale touchscreen facile e veloce e funzione Wi-Fi integrata che permette di gestire lo stato di cottura da qualsiasi posizione tramite smartphone e App Vesta.

- Materiali: acciaio, PC e PP
- Capacità della pompa: 4,5 L/Min
- Volume d'acqua ≤10 L
- Temperatura di lavoro 20°C - 95°C
- Precisione temperatura: 0,1°C
- Volt 220-240V ±10%.
- Watt 620W +5%/-15%
- Certificazioni GS, CE(EMC/LVD/ERP), RoHS, Reach e ETL
- Garanzia: 2 anni
- Dimensioni: 28,7 x 33,3 x 32,7 cm





Campana per sottovuoto verticale
VST V40 BK



0 850007 199159

Campana
per sottovuoto verticale
VST V40 BK

Sigillatore sottovuoto a camera verticale perfetto per i cuochi di casa e le cucine professionali che hanno bisogno di sigillare regolarmente liquidi come zuppe, salamoie e marinate. Il suo design innovativo e aerodinamico permette a Vertical Vac Elite di adattarsi in qualsiasi cucina. Il touch panel digitale di facile utilizzo consente di impostare facilmente i tempi di saldatura e di marinatura, mentre il sensore di pressione incorporato sigilla automaticamente i sacchetti.

- Materiali: Acciaio, ABS e PC
- Tipo di pompa: Duo Dry
- Pressione di vuoto: -29"/ -982mbar
- Larghezza barra di tenuta: 5 mm
- Lunghezza barra di tenuta: 40,6 cm
- Volt: 220-240 V±10%
- Watt 400W +5%/-15%
- Certificazioni GS, CE(EMC/LVD), RoHS, Reach, ETL
- Garanzia: 2 anni
- Dimensioni camera: 31,5 x 26,1 x 9,5 cm
- Dimensioni: 45,5 x 35 x 29 cm
- Peso: 14,8 kg



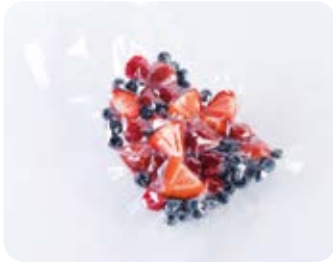

Barra per sottovuoto
VST V11 BK



0 850007 199074

Il Vac 'n Seal Elite di Vesta Precision è un sigillatore sottovuoto compatto e versatile per tutte le esigenze di conservazione e di cottura degli alimenti. Consente di creare sacchetti sottovuoto personalizzati per la sigillatura di ingredienti sia umidi che secchi. Il pannello digitale a sfioramento offre impostazioni manuali o automatiche per creare sacchetti sotto vuoto a seconda delle esigenze.

Barra per sottovuoto **VST V11 BK**

Barra sigillatrice automatica con sensore di pressione incorporato per sottovuoto. Un design elegante e moderno che si adatta a qualsiasi cucina con pannello touchscreen digitale facile da usare. Più silenzioso e più efficiente rispetto a prodotti simili presenti sul mercato. La barra sigillatrice è dotata di un vano incorporato per rotoli sottovuoto e di un taglierino che rende facile la creazione di sacchetti sottovuoto personalizzati per la sigillatura degli alimenti. Ha anche un sensore di pressione che sigilla automaticamente le buste dopo il vuoto. La fessura per liquidi removibile impedisce efficacemente l'ingresso di liquidi nel dispositivo.

- Materiale: ABS
- Tipo di pompa a secco
- Pressione di vuoto: -21"/-711mbar
- Larghezza barra di tenuta: 2 mm
- Lunghezza barra di tenuta: 30,5 cm
- Volt 220-240V ±10%.
- Watt 110W +5%/-15%
- Certificazioni: GS, CE(EMC/LVD/ERP), RoHS, Reach e ETL
- Garanzia: 2 anni
- Dimensioni: 8,9 x 38 x 19,9 cm





Barra per sottovuoto
VST V06 SL



0 85 0007 1990 50

Barra per sottovuoto

VST V06 SL

Il Vac'n Seal di Vesta Precision è lo strumento perfetto per tutte le tue esigenze di cottura e conservazione degli alimenti. Questa barra per sottovuoto consente di sigillare facilmente sia gli ingredienti umidi che quelli secchi. Ha un sensore di pressione integrato che sigilla automaticamente i sacchetti e uno scompartimento di raccolta che impedisce l'ingresso di liquidi nel dispositivo.

- Materiale: ABS
- Tipo di pompa a secco
- Pressione di vuoto: -21"/-711mbar
- Larghezza barra di tenuta: 2 mm
- Lunghezza barra di tenuta: 30,5 cm
- Volt 220-240V ±10%
- Watt 110W +5%/-15%
- Certificazioni: GS, CE(EMC/LVD/ERP), RoHS, Reach e ETL
- Garanzia: 2 anni
- Dimensioni: 7,6 x 36,5 x13 cm





Campana per sottovuoto
VST V30



0 850007 199531



Campana per sottovuoto **VST V30**

Campana per la sigillatura sottovuoto a camera, versatile, piccola e potente, adatta anche per la sigillatura sottovuoto di liquidi e salse. L'innovativo programma SmartVac sigilla automaticamente sottovuoto in base alle dimensioni del sacchetto selezionate o imposta valori personalizzati per le vostre esigenze specifiche. Questa campana funziona anche come una sigillatrice sottovuoto a pinza esterna per gli ingredienti più grandi. Il design innovativo, attraente e compatto di questa potente e versatile sigillatrice sottovuoto consente di soddisfare in breve tempo le vostre esigenze di sigillatura sottovuoto e si inserisce perfettamente sia nelle cucine domestiche che in quelle professionali. La larghezza massima dei sacchetti che possono essere sigillati è di 10 pollici.

- Materiale: ABS
- Tipo di pompa a secco
- Pressione di vuoto: 28,3inHg/958mbar
- Larghezza barra di tenuta: 3,5 cm
- Lunghezza barra di tenuta: 25,4 cm
- Volt 110-120 V~ / 220-240 V~
- Watt 270 W
- Garanzia: 2 anni
- Dimensioni: 38 x34 x 13,6 cm
- Dimensioni camera: 27,9 x 25,4 x 9,9 cm
- Peso: 6,1 Kg



Barra saldante Pro I
VST YJS604CFM



0 850007 199135

NEW



Barra saldante Pro II
VST YJS780CFM



0 850007 199142

NEW

Barra saldante Pro I **VST YJS604CFM**

Barra sigillatrice automatica con sensore di pressione incorporato per sottovuoto. La potente pompa ad alte prestazioni, crea una forte pressione per una rapida sigillatura. Il filo di tenuta extra largo fornisce una protezione durevole e garantisce l'impermeabilità dei sacchetti.

- Materiali: acciaio, PC e PPO
- Pressione di vuoto -29"/ -982mbar
- Larghezza barra di tenuta: 5 mm
- Lunghezza barra di tenuta: 40,6 cm
- Volt: 220-240 V±10%
- Watt 720W +5%/-10%
- Certificazioni: GS, CE(EMC/LVD/ERP), RoHS, Reach e ETL
- Garanzia: 2 anni
- Dimensioni: 14,3 x 54,1 x 26,2 cm

Barra saldante Pro II **VST YJS780CFM**

Barra sigillatrice sottovuoto affidabile, ideale per la cucina professionale. Questa sigillatrice è dotata di un sensore di pressione incorporato che permette una sigillatura automatica, facile ed efficiente attraverso il pannello di controllo e i pulsanti sulla maniglia.

La potente pompa ad alte prestazioni, crea una forte pressione per una rapida sigillatura. Il filo di tenuta extra largo fornisce una protezione durevole e a prova di perdite, garantendo l'impermeabilità dei sacchetti.

- Materiali: acciaio, PC e PPO
- Pressione di vuoto -29"/ -982mbar
- Larghezza barra di tenuta: 5 mm
- Lunghezza barra di tenuta: 40,6 cm
- Volt: 220V ±10%
- Watt 600W +5%/-15%
- Certificazioni: GS, CE(EMC/LVD/ERP), RoHS, Reach e ETL
- Garanzia: 2 anni
- Dimensioni: 14,3 x 54,1 x 26,2 cm



Confezione 50 sacchetti ECO
VST 118101

- Sacchetti goffrati biodegradabili
- Dimensioni: 20 x 30 cm



0 850007 199487



Confezione 50 sacchetti ECO
VST 118102

- Sacchetti goffrati biodegradabili
- Dimensioni: 28 x 40 cm



0 850007 199494

Confezione 50 sacchetti ECO
VST 1181 ..

I sacchetti sottovuoto compostabili VestaEco sono realizzati con risorse rinnovabili (resina PLA) che si decompongono nel tempo. Questi sacchetti sono compostabili certificati e hanno superato test rigorosi, soddisfacendo le specifiche ASTM. Possono essere congelati, refrigerati, riscaldati e cotti tramite cottura sous vide e microonde.

Sicuri per gli alimenti secondo gli standard FDA e LFGB e privi di BPA, piombo e ftalati, ottimi per la cucina, la conservazione degli alimenti ma anche oggetti da collezione, documenti di valore, argento ed elettronica.

- Superficie goffrata
- Disponibili in varie misure e formati
- Senza BPA, piombo e ftalati

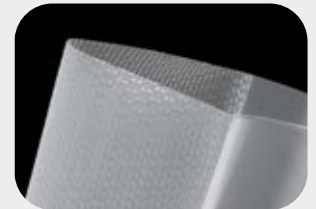

Confezione 50 sacchetti ECO
VST 118103

- Sacchetti goffrati biodegradabili
- Dimensioni: 15 x 25 cm



0 850007 199692





Confezione 50 sacchetti ECO
VST 218101

- Sacchetti biodegradabili
- Dimensioni: 20 x 30 cm



0 850007 199517



Confezione 50 sacchetti ECO
VST 218102

- Sacchetti biodegradabili
- Dimensioni: 25 x 33 cm



0 850007 199524



Confezione 2 rotoli ECO
VTS 118201

- Rotoli goffrati biodegradabili
- Dimensioni: 28 x 609 cm



0 850007 199500



Confezione 2 rotoli ECO
VTS 118202

- Rotoli goffrati biodegradabili
- Dimensioni: 20 x 609 cm



0 850007 199876

Confezione 50 sacchetti ECO
VST 2181 ..

I sacchetti sottovuoto compostabili VestaEco sono realizzati con risorse rinnovabili (resina PLA) che si decompongono nel tempo. Questi sacchetti sono compostabili certificati e hanno superato test rigorosi, soddisfacendo le specifiche ASTM. Possono essere congelati, refrigerati, riscaldati e cotti tramite cottura sous vide e microonde.

- Sicuri per gli alimenti secondo gli standard FDA e LFGB e privi di BPA, piombo e ftalati, ottimi per la cucina, la conservazione degli alimenti ma anche oggetti da collezione, documenti di valore, argento ed elettronica.
- Superficie liscia
- Disponibili in varie misure e formati
- Senza BPA, piombo e ftalati



Confezione 2 rotoli ECO
VTS 11820 ..

I rotoli sottovuoto compostabili VestaEco sono realizzati con risorse rinnovabili (resina PLA) che si decompongono nel tempo. Questi rotoli sono certificati compostabili e hanno superato test rigorosi, soddisfacendo le specifiche ASTM. Possono essere congelati, refrigerati, riscaldati e cotti tramite cottura sous vide e microonde.

- Sicuri per gli alimenti secondo gli standard FDA e LFGB e privi di BPA, piombo e ftalati, ottimi per la cucina, la conservazione degli alimenti più oggetti da collezione, documenti di valore, argento ed elettronica.
- Disponibili in 2 misure e formati
- Senza BPA, piombo e ftalati



Confezione 2 rotoli
VST 101211

- Dimensioni: 60 x 20 cm



Confezione 2 rotoli
VST 101212

- Dimensioni: 60 x 28 cm



Confezione 25 sacchetti
VST 109112

- Dimensioni: 20 x 30,5 cm



Confezione 25 sacchetti
VST 109113

- Dimensioni: 28 x 41 cm



Confezione 25 sacchetti per liquidi
VST 108111

- Dimensioni: 20 x 30 cm



Confezione 25 sacchetti per liquidi
VST 108112

- Dimensioni: 28 x 41 cm



Confezione 25 sacchetti
VST 208102

- Per sottovuoto verticale
- Dimensioni: 20 x 30 x 5 cm



Confezione 25 sacchetti
VST 208103

- Per sottovuoto verticale
- Dimensioni: 25 x 30 x 5 cm



Rotoli per il sottovuoto **VST 1012..**

Rotoli per la conservazione di alimenti per sigillatori di vuoto, ideali per creare sacchetti personalizzati. Progettati per Vesta Precision Vac 'n Seal Elite, funzionano anche con la maggior parte delle saldatrici sottovuoto a pinza esterna. La sigillatura sottovuoto può conservare gli alimenti da 5 a 6 volte più a lungo bloccando la freschezza, il sapore e il valore nutrizionale senza bruciare nel congelatore. Ottimi per cucinare, conservare gli alimenti ma anche per conservare oggetti da collezione come documenti di valore, argento ed elettronica.

- Disponibili in due formati
- Senza BPA, piombo e ftalati.

Sacchetti per il sottovuoto

Sacchetti per la conservazione di alimenti per la sigillatura del vuoto progettati per i prodotti Vesta Consumer.

La sigillatura sottovuoto può conservare gli alimenti da 5 a 6 volte più a lungo bloccando la freschezza, il sapore e il valore nutrizionale senza bruciare nel congelatore. Ottimi per cucinare, conservare gli alimenti ma anche per conservare oggetti da collezione come documenti di valore, argento ed elettronica.

- Disponibili in varie misure e formati
- Senza BPA, piombo e ftalati



Affumicatore
VST SG10 BK



0 852916 008829

Affumicatore
VST SG10 BK

Affumicatore portatile a batterie per alimenti, consente di aggiungere un delizioso sapore di fumo a carni, pesce, formaggi, salse, cocktail e altri piatti. Basta aggiungere all'interno della camera di combustione dell'infusore di fumo i trucioli di legno, le erbe, i tè, le spezie o i fiori secchi del gusto desiderato e accenderli con un fiammifero, per donare un delizioso sapore di affumicatura alle vostre creazioni. L'utilizzo consigliato di una calotta aiuta a non disperdere il fumo nell'ambiente. (calotta non inclusa).

- Potenza: 0,25 W
- Alimentazione: 4 batterie AA
- Voltaggio: DC6V=4*1,5VDC
- Garanzia: 2 anni
- Dimensioni: 8,4 x 10 x 18 cm





Campana per sottovuoto ad aria

VST YJS850

- Tipo di pompa a secco



0 850007 199173



Campana per sottovuoto ad olio

VST YJS860

- Tipo di pompa: a olio



0 850007 199180

La Vesta Precision's Chamber Vac Pro I utilizza una piccola ma potente pompa a secco da 580 watt, creando una sigillatrice sottovuoto a camera versatile e compatta. Ideale per piccole attività commerciali. L'innovativo design a bolle rende l'unità più leggera rispetto alle tradizionali sigillatrici a camera, consentendo al tempo stesso la visibilità all'interno della camera. Questo pratico strumento funziona magnificamente per tutti i tipi di sigillatura; incluse zuppe, stufati e marinate, così come alimenti per la cottura sous vide.

Campana per sottovuoto ad aria
VST YJS850

Sigillatore sottovuoto a camera piccolo e compatto con design a bolla che permette di vedere anche l'interno del sigillatore. La pompa a secco da 580 Watt è piccola, potente e non richiede manutenzione. I sigillatori sottovuoto possono mantenere gli alimenti freschi da 3 a 5 volte più a lungo rispetto ai sistemi tradizionali di conservazione degli alimenti come le buste con cerniera e i contenitori.

- Tipo di pompa: a secco
- Materiali: Acciaio, ABS e PC
- Pressione di vuoto -29"/-982mbar
- Larghezza barra di tenuta: 3 mm
- Lunghezza barra di tenuta: 25,4 cm
- Volt: 220-240 V±10%
- Watt: 580 W +5%/-15%
- Certificazioni: GS, CE(EMC/LVD/ERP), RoHS, Reach e ETL
- Garanzia: 2 anni
- Dimensioni camera: 32,4 x 26,8 x 11,4 cm
- Dimensioni: 36 x 50,8 x 33 cm
- Peso: 16,7 kg

Campana per sottovuoto ad olio
VST YJS860

Sigillatore sottovuoto a camera piccolo e compatto come VST YJS850 ma con pompa dell'olio da 580 Watt fornisce una pressione più veloce rispetto alle pompe a secco.

- Tipo di pompa: a olio
- Materiali: Acciaio, ABS e PC
- Pressione di vuoto -29,8"/-1009mbar
- Larghezza barra di tenuta: 3 mm
- Lunghezza barra di tenuta: 25,4 cm
- Volt: 220-240 V±10%
- Watt: 580 W +5%/-15%
- Certificazioni: GS, CE(EMC/LVD/ERP), RoHS, Reach e ETL
- Garanzia: 2 anni
- Dimensioni camera: 32,4 x 26,8 x 11,4 cm
- Dimensioni: 36 x 50,8 x 33 cm
- Peso: 16,7 kg



Vasca cottura sottovuoto
VST SV251



0 850007 199128



Abbattitore
VST BF 100 SS



0 850007 199388

TEMPISTICHE DI RAFFREDDAMENTO E CONGELAMENTO

FOOD CENTER TEMPERATURE da + 90°C a +3°C:

Raffreddamento x **4 kg** di alimenti: 90 min.

FOOD CENTER TEMPERATURE da + 90°C a -18°C:

Congelamento x **3 kg** di alimenti: 240 min.

Indispensabile nelle cucine professionali molto frequentate, il forno ad acqua Perfecta Pro offre un controllo preciso della temperatura, abbinato a un design semplice e intuitivo. Questa unità fornisce costantemente piatti di altissima qualità.

Vasca cottura sottovuoto

VST SV251

Forno ad acqua di precisione per la cottura sous vide ideale per qualsiasi cucina professionale. La potente pompa alloggiata nel resistente corpo in acciaio inox fa circolare 28 litri d'acqua alla temperatura desiderata senza bisogno di un circolatore a immersione o di una pentola separata. Basta impostare la temperatura, sigillare il cibo in un sacchetto sottovuoto e immergerlo nell'acqua. Il suo display digitale touch è veloce, facile da leggere e facile da usare.

- Materiali: acciaio inox
- Capacità della pompa 4,5 L/Min
- Volume d'acqua ≤28 L
- Temperatura di lavoro 20°C - 95°C
- Precisione della temperatura 0,1°C
- Volt: 220-240 V±10%
- Watt 1800W +5%/-10%
- Certificazioni: GS, CE(EMC/LVD/ERP), RoHS, Reach, ETLNorme UL-1026, CANCSA-C22.2 N. 64, CAN/CSA-C22.2 N. 109, IEC60335_2_74A(IPX7), 2011/65/UE, Regolamento UE REACH n. 1907/2006 articolo 33(1) SVHC174, UL-499
- Garanzia: 2 anni
- Dimensioni: 31 x 57 x 45,5 cm

Abbattitore

VST BF 100 SS

Abbattitore/congelatore progettato specificamente per le esigenze di abbattimento e congelamento di volumi ridotti. Il suo ingombro minimo consente sia opzioni autonome che integrate. Design unico e moderno con pannello di controllo touch screen.

- Materiali: acciaio e alluminio
- Rapido raffreddamento e congelamento
- Mantenimento della temperatura
- Progettato per le cucine professionali
- Opzioni stand-alone o da incasso
- Refrigerante avanzato R290 pro ambiente
- Sbrinamento automatico e autoevaporazione
- Motore potente e silenzioso
- Gastronorm: 2 x GN1/2 (32,5 x 26,5 cm)
- Temperatura di abbassamento: -35°C
- Volt: 220~240V~ 50Hz 285W
- 1 vassoio incluso
- Garanzia: 2 anni
- Dimensioni: 45 x 50,7 x 64,7 cm
- Dimensioni interne: 33,5 x 30 x 20 cm
- Peso: 32 kg





Abbattitore
VST BF200 SS



TEMPISTICHE DI RAFFREDDAMENTO E CONGELAMENTO

FOOD CENTER TEMPERATURE da + 90°C a +3°C:

Raffreddamento x **7 kg** di alimenti: 90 min.

FOOD CENTER TEMPERATURE da + 90°C a -18°C:

Congelamento x **4 kg** di alimenti: 240 min.



Abbattitore
VST BF300 SS



TEMPISTICHE DI RAFFREDDAMENTO E CONGELAMENTO

FOOD CENTER TEMPERATURE da + 90°C a +3°C:

Raffreddamento x **14 kg** di alimenti: 90 min.

FOOD CENTER TEMPERATURE da + 90°C a -18°C:

Congelamento x **12 kg** di alimenti: 240 min.

Abbattitore

VST BF200 SS

Abbattitore/congelatore progettato specificamente per le esigenze di abbattimento e congelamento professionale.

- Materiali: acciaio e alluminio
- Rapido raffreddamento e congelamento
- Mantenimento della temperatura
- Progettato per le cucine professionali
- Opzioni stand-alone o da incasso
- Refrigerante avanzato R290 pro ambiente
- Sbrinamento automatico e autoevaporazione
- Motore potente e silenzioso
- Gastronorm: 3 x GN1/2 (32,5 x 26,5 x 4~6,5 cm)
- Temperatura di abbassamento: -35°C
- Volt: 220~240V~ 50Hz 400W
- Garanzia: 2 anni
- 2 vassoi inclusi
- Dimensioni: 63 x 58,5 x 47,5 cm
- Dimensioni interne: 33 x 38 x 23,5 cm
- Peso: 39 kg



Abbattitore

VST BF300 SS

Abbattitore/congelatore progettato specificamente per le esigenze di abbattimento e congelamento professionale.

- Materiali: acciaio e alluminio
- Rapido raffreddamento e congelamento
- Mantenimento della temperatura
- Progettato per le cucine professionali
- Opzioni stand-alone o da incasso
- Refrigerante avanzato R290 pro ambiente
- Sbrinamento automatico e autoevaporazione
- Motore potente e silenzioso
- Gastronorm: 3~5 x GN1/1 (53 x 32,5 x 4~6,5 cm)
- Temperatura di abbassamento: -35°C
- Volt: 220~240V~ 50Hz 450W
- Garanzia: 2 anni
- 3 vassoi inclusi
- Dimensioni: 75 x 73 x 84,2 cm
- Dimensioni interne: 62,4 x 41 x 37,5 cm
- Peso: 66 kg



Stazione mobile sousvide

VST SC01 *

0 850007 199364

Carrello versatile ben progettato in acciaio inox, ideale per la cucina professionale e la ristorazione. Si tratta di un sistema mobile completo per la cottura sous vide e la sigillatura sottovuoto, che offre due alloggiamenti e un'ampia possibilità di stoccaggio per gli accessori da cucina. È inoltre dotato di 3 uscite e di un cavo retrattile da 60 cm, di coperchi removibili a molla con maniglia incorporata per un facile accesso e pulizia, e ha ruote scorrevoli lisce che si bloccano per una maggiore stabilità. L'altezza del carrello corrisponde a quella della maggior parte dei banconi da cucina professionali per utilizzare un ulteriore piano di appoggio quando i coperchi sono chiusi.

Stazione mobile sousvide

VST SC01

Carrello con ruote composto da due alloggiamenti capienti per contenere un forno ad acqua e un sigillatore per il sottovuoto. Componenti non inclusi.

- Materiali: acciaio e alluminio
- Watt: 2500 W
- Garanzia: 2 anni
- Dimensioni: 124,5 x 91,5 x 66 cm
- Peso: 16,7 kg



Torna all'indice del catalogo

Visita il sito [kunzigroup.com](https://www.kunzigroup.com)



The **S**pace

THE SPACE



TheSpace

The Space è un produttore specializzato nell'ottimizzazione degli spazi di cottura con prodotti e tecnologie innovative legati alla cucina e al risparmio alimentare. Attualmente fornisce al mercato globale cucine sous vide di alta qualità, macchine per il ghiaccio trasparente, sacchetti biodegradabili per la sigillatura sottovuoto e sacchetti biodegradabili per la conservazione degli alimenti. I membri principali di The Space sono esperti che operano nel settore da oltre un decennio e hanno sviluppato grandi intuizioni sui prodotti e sull'esperienza degli utenti.



Distribuito in Italia da:

 **KÜNZI**
PROUD. FAMILY. COMPANY. Since 1936

Neovide è una nuova versione di pentola sous vide che consente di marinare, cuocere e scottare in un unico strumento. Ma soprattutto, permette di inserire gli alimenti direttamente nella macchina senza utilizzare acqua e sacchetti per il sottovuoto. Utilizzando uno strumento solo per tutte le lavorazioni si semplifica il processo di cottura e si evitano gli sprechi. Grazie al wifi integrato è possibile controllare l'apparecchio anche tramite l'app, facile e intuitiva.



Prima del riscaldamento viene creato uno spazio sotto vuoto all'interno della camera, l'aria viene aspirata dalla pompa attraverso un tubo e fatta uscire.

Valvole magnetiche aperte

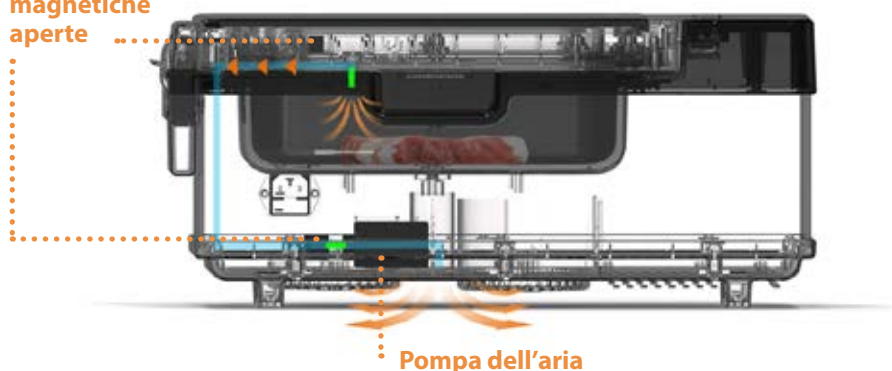

Durante il processo di cottura le valvole sono chiuse e il cibo rimane isolato da tutto il resto. Il cibo si riscalda, mentre un algoritmo controlla la temperatura in base alla lettura della sonda.

Valvole magnetiche chiuse

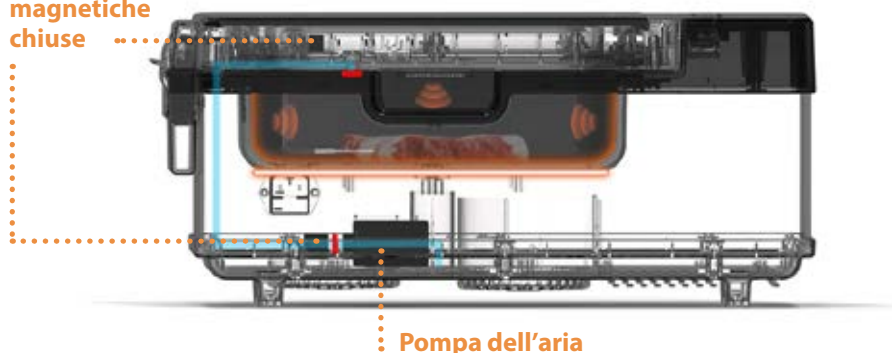

NeoVide

In modalità NeoVide, la sonda monitora e controlla con precisione la temperatura al centro dell'alimento. Per utilizzare questa modalità, è sufficiente impostare la temperatura desiderata senza dover considerare l'impostazione del tempo. È possibile sperimentare diverse impostazioni di temperatura per creare piatti unici e adatti ai propri gusti.



Manual

Per gli alimenti che non sono adatti per l'inserimento della sonda, come zuppe, uova o verdure di forma irregolare, è possibile utilizzare la modalità manuale. In questa modalità è possibile impostare il tempo e la temperatura come nel sous vide tradizionale, ma l'uso di acqua e sacchetti è facoltativo.



Mild Sear

Questa modalità consente di scottare il cibo all'interno del vassoio di Neovide con una temperatura massima di 210°C.



Marinate

È possibile marinare gli alimenti con Neovide come si fa con una sigillatrice sottovuoto a camera. In questo caso basterà inserire gli alimenti, selezionare la modalità di marinatura e premere avvio.



Control **Neovide**
Anywhere at
any time.



Finish all
sous vide steps
in one machine.

Marinate
+ Vacuum
+ Sous Vide
+ Sear

The diagram illustrates the four-step sous vide process: 1. Marinating a piece of meat in a vacuum bag. 2. Sealing the vacuum bag. 3. Cooking the bag in a water bath. 4. Searing the cooked meat in a pan. An icon of the NEOVIDE machine is shown at the bottom right.



Neovide 100
TSP NSV100

- Capacità: 3L



5 4031192 1734744

Neovide 100

TSP NSV100

Strumento multifunzione per marinare, cuocere in sous vide e rosolare i cibi per un'esperienza semplificata e efficiente senza l'utilizzo di acqua e sacchetti. Il processo di cottura Neovide preserva la forma degli alimenti ed è ideale per garantire l'integrità dei piatti e dei cibi più delicati della cucina casalinga e professionale. Grazie alla sonda Neovide assicura un accurato monitoraggio in tempo reale degli alimenti, per ottenere sempre una cottura perfetta. Il Wifi integrato permette la connessione e il controllo dell'apparecchio tramite l'app "The Space Sous Vid".

- 4 programmi preimpostati:
 - Manual
 - NeoVide
 - Mildsear
 - Marinate
- Capacità della pompa: 6L/Min
- Temperatura di lavoro:
 - Manuale: 20°C - 95°C
 - Sear mode: 150°C - 210°C
- Volt: 220-240V 50 Hz
- Watt: 650W
- Dimensione vassoio: 2,6 x 18 x 6,5 cm
- Dimensioni: 46,7 x 26,3 x 20,8 cm
- Capacità: 3L
- Peso: 8,1 kg





Neovide 500
TSP NSV500

- Capacità: 8,6L



5 031192 734751



Neovide 500

TSP NSV500

Strumento multifunzione per marinare, cuocere in sous vide e rosolare i cibi per un'esperienza semplificata e efficiente senza l'utilizzo di acqua e sacchetti. Il processo di cottura Neovide preserva la forma degli alimenti ed è ideale per garantire l'integrità dei piatti e dei cibi più delicati della cucina casalinga e professionale. Grazie alla sonda Neovide assicura un accurato monitoraggio in tempo reale degli alimenti, per ottenere sempre una cottura perfetta. Il Wifi integrato permette la connessione e il controllo dell'apparecchio tramite l'app "The Space Sous Vid".

- 4 programmi preimpostati:
 - Manual
 - NeoVide
 - Mildsear
 - Marinare
- Capacità della pompa: 11L/Min
- Temperatura di lavoro:
 - Manuale: 20°C - 95°C
 - Sear mode: 150°C - 210°C
- Volt: 220-240V 50 Hz
- Watt: 1450W
- Dimensione vassoio: 38 x 26 x 9 cm
- Dimensioni: 58,7 x 34,3 x 29,4 cm
- Capacità: 8,6L
- Peso: 13,9 kg





IMT210
TSP IMT210



5 031192 1734966



IMT310
TSP IMT310



5 031192 1734904

Macchina per ghiaccio ideali per produrre grandi quantità senza alcuno sforzo. La prima macchina di questo genere che produce in serie cubetti di ghiaccio con una forma perfetta senza necessità di tagliarli. Grazie alle caratteristiche di questa macchina, bar e ristoranti possono produrre autonomamente e in totale libertà il ghiaccio.

La macchina più potente è in grado di produrre in circa 24 ore un massimo di 32 sfere, 60 cubetti, 48 parallelepipedi e 60 diamanti. Per modellare il ghiaccio si utilizzano stampi appositamente creati, per questo non è necessario tagliare il ghiaccio. La temperatura al centro di ogni singolo componente di ghiaccio raggiunge i -20°C .

IMT210

TSP IMT210

Macchina per il ghiaccio trasparente in grado di produrre in 24/28 ore un massimo di 16 sfere, 30 cubetti, 24 parallelepipedi e 30 diamanti.

- Temperatura di lavoro: $5-32^{\circ}\text{C}$, umidità: $\leq 85\%$
- Materiale: acciaio inox e silicone
- Alimentazione: 220-240V~50Hz
- Potenza di produzione del ghiaccio: 280 W
- Potenza di distacco del ghiaccio: 1600 W
- Dimensioni esterne: 46,5 x 75,5 x 85,6 cm
- Dimensioni interne: 35 x 38,2 x 45,2 cm
- Dimensioni del singolo componente di ghiaccio:
 - Cubo: 5,5 x 5,5 x 5,5 cm
 - Sfera: $\varnothing 7,5$ cm
 - Parallelepipedo: 3,8 x 3,8 x 10,2 cm
 - Diamante: $\varnothing 6$ x 5,5 cm
- Peso della macchina del ghiaccio inclusi gli stampi:
 - Con stampi a cubetti: 76 kg
 - Con stampi a sfera: 79 kg
 - Con stampi a parallelepipedi: 78 kg
 - Con stampi a forma di diamanti: 80 kg

IMT310

TSP IMT310

Macchina per il ghiaccio trasparente in grado di produrre in 24/28 ore un massimo di 32 sfere, 60 cubetti, 48 parallelepipedi e 60 diamanti.

- Temperatura di lavoro: $5-32^{\circ}\text{C}$, umidità: $\leq 85\%$
- Materiale: acciaio inox e silicone
- Alimentazione: 220-240V~50Hz
- Potenza di produzione del ghiaccio: 480 W
- Potenza di distacco del ghiaccio: 2700 W
- Dimensioni esterne: 87 x 75,5 x 85,6 cm
- Dimensioni interne: 75 x 38,2 x 45,2 cm
- Dimensioni del singolo componente di ghiaccio:
 - Cubo: 5,5 x 5,5 x 5,5 cm
 - Sfera: $\varnothing 7,5$ cm
 - Parallelepipedo: 3,8 x 3,8 x 10,2 cm
 - Diamante: $\varnothing 6$ x 5,5 cm
- Peso della macchina del ghiaccio inclusi gli stampi:
 - Con stampi a cubetti: 110 kg
 - Con stampi a sfera: 115 kg
 - Con stampi a parallelepipedi: 112 kg
 - Con stampi a forma di diamanti: 117 kg



Ø 7,5 cm



3,8 x 3,8 x 10,2 cm



5,5 x 5,5 x 5,5 cm



Ø 6 x 5,5 cm







Torna all'indice del catalogo

Visita il sito kunzigroup.com



WOLL





Cosa fa un top chef che sogna le pentole perfette? Le sviluppa lui stesso! Norbert Woll ha iniziato a vendere pentole nel 1974 e ha fondato Norbert WOLL GmbH nel 1979. Nel 1983 WOLL ha presentato le sue prime pentole, realizzate con l'originale metodo di fusione a mano "Made in Germany", e 40 anni dopo sono ancora prodotti unici in termini di qualità e di risultati di cottura.

Oggi, i prodotti WOLL sono considerati il top di gamma grazie ai rivestimenti antiaderenti di qualità e di lunga durata e al design raffinato che garantisce i migliori risultati di cottura.

WOLL sta continuando il percorso di grande successo che ha intrapreso fin dalla fondazione dell'azienda, non solo dal punto di vista del prodotto, ma anche nelle sue attività di vendita in tutto il mondo. Il marchio WOLL non è solo ben affermato sul mercato tedesco, ma anche in tutti i mercati internazionali, assicurando un successo costante grazie al suo eccellente posizionamento. WOLL porta ispirazione e innovazione a tutti gli amanti del buon cibo e del buon mangiare, ovunque nel mondo.

Distribuito in Italia da:

 **KÜNZI**
PROUD. FAMILY. COMPANY. Since 1936



ARTIGIANATO E ALTA TECNOLOGIA MADE IN GERMANY

I prodotti Woll sono unici. Perché? Perché alla Woll ogni dettaglio, ogni passo e ogni processo è costantemente ottimizzato. Questo inizia con l'estrazione di risorse sostenibili e porta a nuove idee per il design, la funzione e l'affidabilità. Inoltre, c'è il costante sviluppo di materiali e rivestimenti migliori e una produzione al massimo livello tecnologico, nel cuore della Germania. Il risultato: innovazioni in serie e pentole smart con una qualità incomparabile. **Garanzia:** 25 anni planarità della base, 3 anni sulla sigillatura.



STRUTTURA DELL'IMPERMEABILIZZAZIONE



1. Corpo in alluminio pressofuso. Attraverso una speciale tecnologia il processo di lavorazione garantisce l'assenza della formazione di bolle d'aria. **2.** La sabbiatura aumenta la superficie di 15 volte e assicura così la migliore tenuta per gli strati successivi. **3.** Lo strato di base particolarmente duro e resistente al taglio: cristalli di titanio o di diamante sono applicati all'alluminio con un getto di plasma a 20.000°C. **4.** L'esclusivo strato protettivo contro la corrosione causata dai cibi acidi. **5.** Strato che fornisce eccellenti proprietà antiaderenti. **6.** Lo strato superiore appositamente sviluppato è rinforzato con particelle di ceramica, zaffiro o diamante per garantire la conduzione ottimale del calore e la resistenza.



VANTAGGI DEL MANICO RIMOVIBILE

- Si adatta facilmente al forno, al lavandino o alla lavastoviglie
- Risparmia spazio nella credenza della cucina
- Riduce il pericolo per i bambini quando il manico viene rimosso durante la cottura
- Meccanismo brevettato
- Attacco solido e resistente fuso in un unico pezzo
- Garantito per adattarsi perfettamente ogni volta
- Particolarmente facile da pulire (soddisfa i requisiti di igiene del settore della ristorazione)

VANTAGGI DI UN TEGAME WOLL

- Processo di fusione a mano senza stress, nessuna deformazione del corpo della pentola
- Rivestimento antiaderente unico
- Alta resistenza all'abrasione e ai graffi
- Il calore è distribuito su tutta la superficie senza formare punti caldi
- Assorbimento del calore rapido ed efficiente e conduttività ottimale del calore
- Migliori proprietà di cottura e frittura
- Processi di produzione ecologici e di alta qualità "Made in Germany"
- Prodotti pratici, innovativi e funzionali
- Varietà di assortimento



SICURO



COMODO SALVASPAZIO



FACILE PULIZIA



SEMPLICE E PRATICO





Stampo per pane
WLL WB03

- Dimensioni: 30 cm



4 054359 036650

Stampo per pane
WLL WB04

- Dimensioni: 30 cm



4 054359 036667



Stampo rettangolare
WLL WB01

- Dimensioni: 33 x 23 cm



4 054359 036636

Stampo rettangolare
WLL WB02

- Dimensioni: 38 x 26 cm



4 054359 036643



Stampo quadrato
WLL WB09

- Dimensioni: 28 x 28 cm



4 054359 036698



Teglia per biscotti
WLL WB06

- Dimensioni: 33 x 23 cm



4 054359 036681

Stampo per pane

WLL WB ..

Stampo per pane in cassetta in acciaio, composto da una superficie antiaderente a doppio strato con polvere di diamante. I due manici all'estremità con prese in silicone sono resistenti al calore e garantiscono una presa sicura.

- Stampo con apertura a cerniera
- Resistente in forno fino a 230°C
- Lavabile in lavastoviglie
- Disponibile in 2 dimensioni diverse
- Garanzia 10 anni



Stampo rettangolare

WLL WB ..

Stampo rettangolare in acciaio, composto da una superficie antiaderente a doppio strato con polvere di diamante. I due manici all'estremità con prese in silicone sono resistenti al calore e garantiscono una presa sicura.

- Stampo con apertura a cerniera
- Resistente in forno fino a 230°C
- Lavabile in lavastoviglie
- Disponibile in 2 dimensioni diverse
- Garanzia 10 anni

Stampo quadrato

WLL WB09

Stampo quadrato in acciaio, composto da una superficie antiaderente a doppio strato con polvere di diamante. I due manici all'estremità con prese in silicone sono resistenti al calore e garantiscono una presa sicura.

- Stampo con apertura a cerniera
- Resistente in forno fino a 230°C
- Lavabile in lavastoviglie
- Dimensioni: 28 x 28 cm
- Garanzia 10 anni



Teglia per biscotti

WLL WB06

Teglia rettangolare in acciaio, composta da una superficie antiaderente a doppio strato con polvere di diamante. I due manici all'estremità con prese in silicone sono resistenti al calore e garantiscono una presa sicura.

- Stampo con apertura a cerniera
- Resistente in forno fino a 230°C
- Lavabile in lavastoviglie
- Dimensioni: 33 x 23 cm
- Garanzia 10 anni



Teglia per muffin

WLL WB05

- Dimensioni: per 12 muffin



4 054359 036674



Stampo per quiche

WLL WB21

- Dimensioni: Ø 26 cm



4 054359 036742



Stampo a cerniera

WLL WB14

- Dimensioni: Ø 20 x 7 cm



4 054359 036704

Stampo a cerniera

WLL WB16

- Dimensioni: Ø 26 x 7 cm



4 054359 036728

Stampo a cerniera

WLL WB15

- Dimensioni: Ø 24 x 7 cm



4 054359 036711

Stampo a cerniera

WLL WB17

- Dimensioni: Ø 14 x 7 cm



4 054359 036735

Teglia per muffin

WLL WB05

Teglia rettangolare per muffin in acciaio, composta da una superficie antiaderente a doppio strato con polvere di diamante. I due manici all'estremità con prese in silicone sono resistenti al calore e garantiscono una presa sicura.

- Stampo con apertura a cerniera
- Resistente in forno fino a 230°C
- Lavabile in lavastoviglie
- Dimensioni: per 12 muffin
- Garanzia 10 anni



Stampo per quiche

WLL WB21

Stampo tondo in acciaio, composto da una superficie antiaderente a doppio strato con polvere di diamante. I due manici all'estremità con prese in silicone sono resistenti al calore e garantiscono una presa sicura.

- Stampo con apertura a cerniera
- Resistente in forno fino a 230°C
- Lavabile in lavastoviglie
- Dimensioni: Ø 26 cm
- Garanzia 10 anni



Stampo a cerniera

WLL WB ..

Stampo tondo in acciaio, composto da una superficie antiaderente a doppio strato con polvere di diamante. I due manici all'estremità con prese in silicone sono resistenti al calore e garantiscono una presa sicura.

- Stampo con apertura a cerniera
- Resistente in forno fino a 230°C
- Lavabile in lavastoviglie
- Disponibile in 4 dimensioni diverse
- Garanzia 10 anni



Diamond Lite Padella Bassa

WLL 1520DPI

- Dimensioni: Ø 20 cm
- Manico rimovibile



Diamond Lite Padella Bassa

WLL 1524DPI

- Dimensioni: Ø 24 cm
- Manico rimovibile



Diamond Lite Padella Bassa

WLL 1526DPI

- Dimensioni: Ø 26 cm
- Manico rimovibile



Diamond Lite Padella Bassa

WLL 1528DPI

- Dimensioni: Ø 28 cm
- Manico rimovibile



Diamond Lite Padella Bassa

WLL 1532DPI

- Dimensioni: Ø 32 cm
- Manico rimovibile



Set Padelle Diamond Lite

WLL PAC02DLI

- Dimensioni: Ø 24 e 28 cm
- Manico rimovibile



La Diamond LITE è una serie fusa a mano con manico rimovibile. Leggera ma robusta, con rivestimento diamantato a 5 strati. Tutti i prodotti sono fusi individualmente a mano con una raffinata lega di alluminio, non stressata e senza bolle d'aria. La superficie è estremamente resistente al taglio in quanto trattata con un rivestimento antiaderente unico, affidabile e collaudato che permette una cottura salutare senza grassi aggiunti e ricca di vitamine.

Diamond Lite Padella Bassa

WLL 15 ..

Padella bassa antiaderente in alluminio fuso forgiato a mano con bordo rinforzato, adatta a tutti i tipi di cucine. La base termica di circa 6 mm di spessore permette un ottimo accumulo di calore senza deformarsi al contatto con alte temperature.

- Manico rimovibile comodo e sicuro
- Rivestimento diamantato a 5 strati
- Made in Germany
- Corpo resistente in forno fino a 250°C
- Lavabile in lavastoviglie
- Disponibile in 5 dimensioni diverse

Set Padelle Diamond Lite

WLL PAC02DLI

Set di due padelle basse antiaderenti in alluminio fuso forgiato a mano con bordo rinforzato, adatte a tutti i tipi di cucine. La base termica di circa 6 mm di spessore permette un ottimo accumulo di calore senza deformarsi al contatto con alte temperature.

- Manico rimovibile comodo e sicuro
- Rivestimento diamantato a 5 strati
- Made in Germany
- Corpo resistente in forno fino a 250°C
- Lavabile in lavastoviglie
- Dimensioni: Ø 24 e 28 cm



Diamond Lite Padella Alta

WLL 1724DPI

- Dimensioni: Ø 24 x 7 cm
- Capacità: 2,5 L
- Manico rimovibile



4 032525 172463

Diamond Lite Padella Alta

WLL 1726DPI

- Dimensioni: Ø 26 x 7 cm
- Capacità: 3 L
- Manico rimovibile



4 054359 033697

Diamond Lite Padella Alta

WLL 1728DPI

- Dimensioni: Ø 28 x 7 cm
- Capacità: 3,5 L
- Manico rimovibile



4 032525 172869

Diamond Lite Padella Alta

WLL 1732DPI

- Dimensioni: Ø 32 x 7 cm
- Capacità: 4,75 L
- Manico rimovibile



4 054359 004703



Diamond Lite Padella Alta
WLL 17 ..

Padella alta antiaderente in alluminio fuso forgiato a mano con bordo alto rinforzato e contromaniglia, adatta a tutti i tipi di cucine. La base termica di circa 6 mm di spessore permette un ottimo accumulo di calore senza deformarsi al contatto con alte temperature.

- Manico rimovibile comodo e sicuro
- Rivestimento diamantato a 5 strati
- Made in Germany
- Corpo resistente in forno fino a 250°C
- Lavabile in lavastoviglie
- Disponibile in 4 dimensioni diverse



Induzione Gas Elettrico Vetro Ceramica Alogeno Forno Lavastoviglie





Diamond Lite Crepiera

WLL 1226DPI

- Dimensioni: Ø 24 cm
- Manico rimovibile



Diamond Lite Bistecchiera

WLL 1624-1DPI

- Dimensioni: 24 x 24 x 4 cm
- Manico rimovibile



Diamond Lite Bistecchiera

WLL 1628-1DPI

- Dimensioni: 28 x 28 x 4 cm
- Manico rimovibile



Diamond Lite Casseruola Quadrata con Coperchio

WLL 1024-2DPIL

- Dimensioni: 24 x 24 x 9 cm
- Con 2 manici



Diamond Lite Casseruola Quadrata con Coperchio

WLL 1028-2DPIL

- Dimensioni: 28 x 28 x 9 cm
- Con 2 manici



Diamond Lite Crepiera

WLL 1226DPI

Padella per crêpes antiaderente in alluminio fuso forgiato a mano con bordo rinforzato, adatta a tutti i tipi di cucine, permette un ottimo accumulo di calore senza deformarsi al contatto con alte temperature.

- Manico rimovibile comodo e sicuro
- Rivestimento diamantato a 5 strati
- Made in Germany
- Corpo resistente in forno fino a 250°C
- Lavabile in lavastoviglie
- Dimensioni: Ø 24 cm

Diamond Lite Bistecchiera

WLL 16..

Bistecchiera antiaderente in alluminio fuso forgiato a mano con bordo rinforzato e contromaniglia, adatta a tutti i tipi di cucine. La base termica di circa 6 mm di spessore permette un ottimo accumulo di calore senza deformarsi al contatto con alte temperature.

- Manico rimovibile comodo e sicuro
- Rivestimento diamantato a 5 strati
- Made in Germany
- Corpo resistente in forno fino a 250°C
- Lavabile in lavastoviglie
- Disponibile in 2 dimensioni diverse

Diamond Lite Casseruola Quadrata

WLL 10..

Casseruola antiaderente in alluminio fuso forgiato a mano con bordo rinforzato e due manici, adatta a tutti i tipi di cucine. La base termica di circa 6 mm di spessore permette un ottimo accumulo di calore senza deformarsi al contatto con alte temperature.

- Rivestimento diamantato a 5 strati
- Made in Germany
- Resistente in forno fino a 250°C
- Lavabile in lavastoviglie
- Disponibile in 2 dimensioni diverse





Diamond Lite Casseruola Tonda con Coperchio

WLL 824DPIL

- Dimensioni: 24 x 24 x 9 cm
- Capacità: 3,8 L



4 054359 000880

Diamond Lite Casseruola Tonda con Coperchio

WLL 828DPIL

- Dimensioni: 28 x 28 x 10,5 cm
- Capacità: 5,5 L



4 054359 000903



Diamond Lite Casseruola con Coperchio

WLL 1918DPIL

- Dimensioni: Ø 18 x 10 cm
- Capacità: 2 L



4 032525 819269

Diamond Lite Casseruola con Coperchio

WLL 1920DPIL

- Dimensioni: Ø 20 x 10 cm
- Capacità: 2,5 L



4 032525 029262

Diamond Lite Casseruola Tonda
WLL 82 ..

Casseruola antiaderente in alluminio fuso forgiato a mano con bordo rinforzato e due manici, adatta a tutti i tipi di cucine. La base termica di circa 6 mm di spessore permette un ottimo accumulo di calore senza deformarsi al contatto con alte temperature.

- Rivestimento diamantato a 5 strati
- Made in Germany
- Resistente in forno fino a 250°C
- Lavabile in lavastoviglie
- Disponibile in 2 dimensioni diverse

Diamond Lite Casseruola con Coperchio

WLL 1920DPIL

Casseruola antiaderente in alluminio fuso forgiato a mano con bordo rinforzato, adatta a tutti i tipi di cucine. La base termica di circa 6 mm di spessore permette un ottimo accumulo di calore senza deformarsi al contatto con alte temperature.

- Manico rimovibile comodo e sicuro
- Rivestimento diamantato a 5 strati
- Made in Germany
- Corpo resistente in forno fino a 250°C
- Lavabile in lavastoviglie
- Dimensioni: Ø 20 x 10 cm
- Capacità: 2,5 L



Induzione Gas Elettrico Vetro Ceramica Alogeno Forno Lavastoviglie



Diamond Lite Casseruola Alta con Coperchio

WLL 3126DPI

- Dimensioni: 31 x 26 x 11,2 cm
- Capacità: 6 L



4 054359 001511



Diamond Lite Casseruola Alta con Coperchio

WLL 2722DPI

- Dimensioni: 27 x 22 x 9,5 cm
- Capacità: 3 L



4 054359 033789



Induzione Gas Elettrico Vetro Ceramica Alogeno Forno Lavastoviglie

Diamond Lite Casseruola Alta con Coperchio

WLL 3126DPI

Casseruola antiaderente in alluminio fuso forgiato a mano con bordo rinforzato, ideale per arrosti e brasati, adatta a tutti i tipi di cucine. La base termica di circa 6 mm di spessore permette un ottimo accumulo di calore senza deformarsi al contatto con alte temperature. Nella confezione sono incluse 2 prese in silicone per i manici.

- Rivestimento diamantato a 5 strati
- Made in Germany
- Corpo resistente in forno fino a 250°C
- Lavabile in lavastoviglie
- Dimensioni: 31 x 26 x 11,2 cm
- Capacità: 6 L

Diamond Lite Casseruola Alta con Coperchio

WLL 2722DPI

Casseruola antiaderente in alluminio fuso forgiato a mano con bordo rinforzato, ideale per arrosti e brasati, adatta a tutti i tipi di cucine. La base termica di circa 6 mm di spessore permette un ottimo accumulo di calore senza deformarsi al contatto con alte temperature. Nella confezione sono incluse 2 prese in silicone per i manici.

- Rivestimento diamantato a 5 strati
- Made in Germany
- Corpo resistente in forno fino a 250°C
- Lavabile in lavastoviglie
- Dimensioni: 27 x 22 x 9,5 cm
- Capacità: 3 L





Diamond Lite Pentola
con Coperchio
WLL 120DPIL

- Dimensioni: Ø 20 x 11,5 cm
- Capacità: 3 L



4 054359 000828

Diamond Lite Pentola
con Coperchio
WLL 124DPIL

- Dimensioni: Ø 24 x 13,5 cm
- Capacità: 5 L



4 054359 000842

Diamond Lite Pentola
con Coperchio
WLL 128DPIL

- Dimensioni: Ø 28 x 15,5 cm
- Capacità: 7,5 L



4 054359 000866



Diamond Lite Wok
WLL 11034DPIL

- Dimensioni: Ø 34 cm
- Manico rimovibile



4 054359 002419

Diamond Lite Pentola

WLL 12..

Casseruola antiaderente in alluminio fuso forgiato a mano con bordo rinforzato e due manici, adatta a tutti i tipi di cucine. La base termica di circa 6 mm di spessore permette un ottimo accumulo di calore senza deformarsi al contatto con alte temperature.

- Rivestimento diamantato a 5 strati
- Made in Germany
- Resistente in forno fino a 250°C
- Lavabile in lavastoviglie
- Disponibile in 3 dimensioni diverse

Diamond Lite Wok

WLL 11034DPIL

Wok antiaderente in alluminio fuso forgiato a mano con bordo rinforzato e contromaniglia, adatta a tutti i tipi di cucine. La base termica di circa 6 mm di spessore permette un ottimo accumulo di calore senza deformarsi al contatto con alte temperature.

- Coperchio in vetro incluso
- Manico rimovibile comodo e sicuro
- Rivestimento diamantato a 5 strati
- Made in Germany
- Corpo resistente in forno fino a 250°C
- Lavabile in lavastoviglie
- Dimensioni: Ø 34 cm



Induzione Gas Elettrico Vetro Ceramica Alogeno Forno Lavastoviglie



Diamond Lite Wok
con Coperchio

WLL 1102DPIL

- Dimensioni: Ø 26 x 9 cm
- Manico rimovibile



4 054359 000804

Diamond Lite Wok
con Coperchio

WLL 1103DPIL

- Dimensioni: Ø 30 x 9 cm
- Manico rimovibile



4 032525 130265



Diamond Lite Padella Rettangolare con Coperchio

WLL 1629DPIL

- Dimensioni: 30 x 26 x 7 cm
- Manico rimovibile



4 054359 002372

Diamond Lite Wok

WLL 110 ..

Wok antiaderente in alluminio fuso forgiato a mano con bordo rinforzato, adatta a tutti i tipi di cucine. La base termica di circa 6 mm di spessore permette un ottimo accumulo di calore senza deformarsi al contatto con alte temperature.

- Manico rimovibile comodo e sicuro
- Rivestimento diamantato a 5 strati
- Made in Germany
- Corpo resistente in forno fino a 250°C
- Lavabile in lavastoviglie

Diamond Lite Padella Rettangolare con Coperchio

WLL 1629DPIL

Padella rettangolare antiaderente in alluminio fuso forgiato a mano con bordo rinforzato, utilizzabile anche come pirofila, adatta a tutti i tipi di cucine. La base termica di circa 6 mm di spessore permette un ottimo accumulo di calore senza deformarsi al contatto con alte temperature.

- Manico rimovibile comodo e sicuro
- Rivestimento diamantato a 5 strati
- Made in Germany
- Corpo resistente in forno fino a 250°C
- Lavabile in lavastoviglie
- Dimensioni: 30 x 26 x 7 cm



Induzione Gas Elettrico Vetro Ceramica Alogeno Forno Lavastoviglie

Titan Best Padella Bassa

WLL 1520TBI

- Dimensioni: Ø 20 cm
- Manico rimovibile



Titan Best Padella Bassa

WLL 1524TBI

- Dimensioni: Ø 24 cm
- Manico rimovibile



Titan Best Padella Bassa

WLL 1526TBI

- Dimensioni: Ø 26 cm
- Manico rimovibile



Titan Best Padella Bassa

WLL 1528TBI

- Dimensioni: Ø 28 cm
- Manico rimovibile



Titan Best Padella Bassa

WLL 1532TBI

- Dimensioni: Ø 32 cm
- Manico rimovibile



“Titan Best è la padella perfetta perché è stata pensata per essere perfetta fin dall’inizio”. Questa era l’affermazione di Norbert Woll quando la sviluppò alla fine degli anni 70. Titan Best è il cuore della nostra azienda familiare ed è sinonimo di tradizione da oltre 40 anni. La serie leggendaria: la padella in alluminio fuso Diamond Titan Best ha un rivestimento ultra duro con veri cristalli di diamante incorporati. Questo la rende una padella con una superficie particolarmente dura e resistente ai graffi, di lunga durata e con eccezionali proprietà antiaderenti. Ideale per friggere con pochi grassi usando poca energia grazie alla conducibilità termica molto alta.

Titan Best Padella Bassa

WLL 1520TBI

Padella bassa antiaderente in alluminio fuso forgiato a mano e bordo rinforzato, adatta a tutti i tipi di cucine. La superficie estremamente robusta è composta da un rivestimento in titanio a 5 strati con diamanti, estremamente resistente al taglio e all’abrasione.

- Manico rimovibile comodo e sicuro
- Rivestimento Diamond XR
- Made in Germany
- Corpo resistente in forno fino a 250°C
- Lavabile in lavastoviglie
- Disponibile in 5 dimensioni diverse



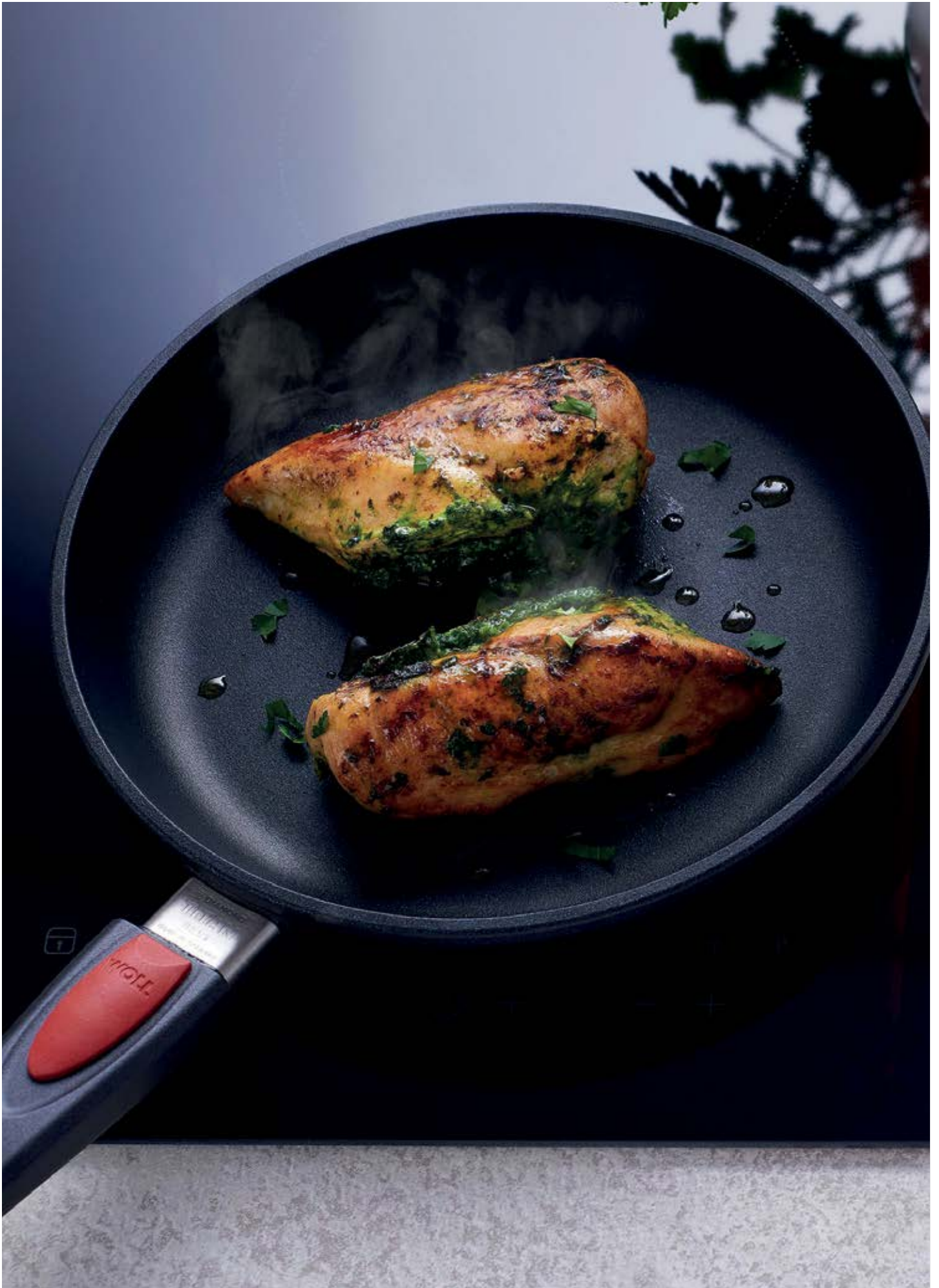



Titan Best Padella Alta

WLL 1724TBI

- Dimensioni: Ø 24 x 7 cm
- Capacità: 2,5 L
- Manico rimovibile



4 054359 005656

Titan Best Padella Alta

WLL 1726TBI

- Dimensioni: Ø 26 x 7 cm
- Capacità: 3 L
- Manico rimovibile



4 054359 007674

Titan Best Padella Alta

WLL 1728TBI

- Dimensioni: Ø 28 x 7 cm
- Capacità: 3,5 L
- Manico rimovibile



4 054359 005717



Titan Best Casseruola Tonda

WLL 824TBI

- Dimensioni: Ø 24 x 8 cm
- Capacità: 3 L
- Con 2 manici ergonomici



4 054359 007681

Titan Best Casseruola Tonda con Coperchio

WLL 824TBIL

- Dimensioni: Ø 24 x 8 cm
- Capacità: 3 L
- Con 2 manici ergonomici



4 054359 007810

Titan Best Casseruola Tonda con Coperchio

WLL 828TBIL

- Dimensioni: Ø 28 x 8 cm
- Capacità: 4,5 L
- Con 2 manici ergonomici



4 054359 006592

Titan Best Casseruola Tonda con Coperchio

WLL 832TBIL

- Dimensioni: Ø 32 x 8 cm
- Capacità: 5,5 L
- Con 2 manici ergonomici



4 054359 006615

Titan Best Padella Alta

WLL 172

Padella alta antiaderente in alluminio fuso forgiato a mano e bordo rinforzato, adatta a tutti i tipi di cucine. La superficie estremamente robusta è composta da un rivestimento in titanio a 5 strati con diamanti, estremamente resistente al taglio e all'abrasione.

- Manico rimovibile comodo e sicuro
- Rivestimento Diamond XR
- Made in Germany
- Corpo resistente in forno fino a 250°C
- Lavabile in lavastoviglie
- Disponibile in 3 dimensioni diverse

Titan Best Casseruola Tonda

WLL 8..

Casseruola antiaderente in alluminio fuso forgiato a mano e bordo rinforzato, adatta a tutti i tipi di cucine. La superficie estremamente robusta è composta da un rivestimento in titanio a 5 strati con diamanti, estremamente resistente al taglio e all'abrasione.

- Con 2 manici ergonomici
- Rivestimento Diamond XR
- Made in Germany
- Resistente in forno fino a 250°C
- Lavabile in lavastoviglie
- Disponibile in 3 dimensioni diverse



Titan Best Casseruola Quadrata
WLL 1024TBI

- Dimensioni: 24 x 24 x 10 cm
- Capacità: 4 L
- Con 2 manici ergonomici



4 054359 006035

Titan Best Casseruola Quadrata
WLL 1028TBI

- Dimensioni: 28 x 28 x 10 cm
- Capacità: 6 L
- Con 2 manici ergonomici



4 054359 006059

Titan Best Casseruola Quadrata
con Coperchio
WLL 1024TBIL



4 054359 006851

Titan Best Casseruola Quadrata
con Coperchio
WLL 1028TBIL



4 054359 006875



Induzione Gas Elettrico Vetro Ceramica Alogeno Forno Lavastoviglie

Titan Best Casseruola Quadrata
WLL 102..

Casseruola antiaderente in alluminio fuso forgiato a mano e bordo rinforzato, adatta a tutti i tipi di cucine. La superficie estremamente robusta è composta da un rivestimento in titanio a 5 strati con diamanti, estremamente resistente al taglio e all'abrasione.

- Con 2 manici ergonomici
- Rivestimento Diamond XR
- Made in Germany
- Resistente in forno fino a 250°C
- Lavabile in lavastoviglie
- Disponibile in 2 dimensioni diverse





Titan Best bistecciera

WLL 1628-1TBI

- Dimensioni: 28 x 28 x 6,5 cm
- Manico rimovibile



4 054359 005984



Titan Best wok

WLL 11030TBI

- Dimensioni: Ø 30 x 10 cm
- Manico rimovibile



4 054359 011824



Titan Best Casseruola
con Coperchio

WLL 1118TBIL

- Dimensioni: Ø 18 x 10 cm
- Manico rimovibile
- Capacità: 2 L



4 054359 006998

Titan Best Bistecciera

WLL 1628-1TBI

Bistecciera antiaderente in alluminio fuso forgiato a mano e bordo rinforzato con contromaniglia, adatta a tutti i tipi di cucine. La superficie estremamente robusta è composta da un rivestimento in titanio a 5 strati con diamanti, estremamente resistente al taglio e all'abrasione.

- Manico rimovibile comodo e sicuro
- Rivestimento Diamond XR
- Made in Germany
- Corpo resistente in forno fino a 250°C
- Lavabile in lavastoviglie
- Dimensioni: 28 x 28 x 6,5 cm

Titan Best wok

WLL 11030TBI

Wok antiaderente in alluminio fuso forgiato a mano con bordo rinforzato con contromaniglia, adatta a tutti i tipi di cucine. La superficie estremamente robusta è composta da un rivestimento in titanio a 5 strati con diamanti, estremamente resistente al taglio e all'abrasione.

- Manico rimovibile comodo e sicuro
- Rivestimento Diamond XR
- Made in Germany
- Corpo resistente in forno fino a 250°C
- Lavabile in lavastoviglie
- Dimensioni: Ø 30 cm

Titan Best Casseruola
con Coperchio

WLL 1118TBIL

Casseruola antiaderente in alluminio fuso forgiato a mano con bordo rinforzato e doppio beccuccio versatore, adatta a tutti i tipi di cucine. La superficie estremamente robusta è composta da un rivestimento in titanio a 5 strati con diamanti, estremamente resistente al taglio e all'abrasione.

- Manico rimovibile comodo e sicuro
- Rivestimento Diamond XR
- Made in Germany
- Corpo resistente in forno fino a 250°C
- Lavabile in lavastoviglie
- Dimensioni: Ø 18 x 10 cm
- Capacità: 2 L



Induzione Gas Elettrico Vetro Ceramica Alogeno Forno Lavastoviglie



Titan Best Piastra Teppanyaki

WLL 243TB

- Dimensioni: 43 x 28 cm



4 054359 007711



Titan Best Pentola

WLL 124TBI

- Dimensioni: Ø 24 x 12 cm
- Capacità: 4,5 L
- Con 2 manici ergonomici



4 054359 006219

Titan Best Pentola con Coperchio

WLL 120TBIL

- Dimensioni: Ø 20 x 12 cm
- Capacità: 3 L
- Con 2 manici ergonomici



4 054359 007018

Titan Best Pentola con Coperchio

WLL 124TBIL

- Dimensioni: Ø 24 x 12 cm
- Capacità: 4,5 L
- Con 2 manici ergonomici



4 054359 007032

Titan Best Pentola con Coperchio

WLL 128TBIL

- Dimensioni: Ø 28 x 12 cm
- Capacità: 6 L
- Con 2 manici ergonomici



4 054359 007056

Titan Best Piastra Teppanyaki

WLL 243TB

Piastra per grigliare antiaderente in alluminio fuso forgiato a mano e bordo rinforzato con contromaniglia, adatta a tutti i tipi di cucine (no induzione). La superficie estremamente robusta è composta da un rivestimento in titanio a 5 strati con diamanti, estremamente resistente al taglio e all'abrasione.

- Maniglie di sollevamento integrate
- Rivestimento Diamond XR
- Made in Germany
- Resistente in forno fino a 250°C
- Lavabile in lavastoviglie
- Dimensioni: 43 x 28 cm

Titan Best Pentola

WLL 12..

Pentola antiaderente in alluminio fuso forgiato a mano e bordo rinforzato, adatta a tutti i tipi di cucine. La superficie estremamente robusta è composta da un rivestimento in titanio a 5 strati con diamanti, estremamente resistente al taglio e all'abrasione.

- Con 2 manici ergonomici
- Rivestimento Diamond XR
- Made in Germany
- Resistente in forno fino a 250°C
- Lavabile in lavastoviglie
- Disponibile in 3 dimensioni diverse



Eco Lite Padella Bassa

WLL 1520ELI

- Dimensioni: Ø 20 cm
- Manico rimovibile



4 054359 017901

Eco Lite Padella Bassa

WLL 1524ELI

- Dimensioni: Ø 24 cm
- Manico rimovibile



4 054359 017925

Eco Lite Padella Bassa

WLL 1528ELI

- Dimensioni: Ø 28 cm
- Manico rimovibile



4 054359 017949

L'azienda Woll si impegna per ridurre al minimo l'impatto dei suoi prodotti sulla natura. Utilizza materiali naturali e regionali e si affida a una produzione che risparmia risorse per mantenere gli standard tecnologici sempre all'avanguardia.

Riutilizzare le materie prime. Ridurre il consumo di energia. Riciclare i materiali. Questi valori fondamentali sono le pietre miliari del processo produttivo di Woll e sono le caratteristiche principali di questa linea dedicata alla sostenibilità ambientale.

Eco Lite Padella Bassa

WLL 152 ..

Padella bassa antiaderente in alluminio riciclato facile da maneggiare 35% più leggera, adatta a tutti i tipi di cucine. Il rivestimento antiaderente Saphir è perfetto per cucinare senza grassi ideale per un'alimentazione più sana.

- Manico rimovibile comodo e sicuro
- Rivestimento in zaffiro rinforzato
- Made in Germany
- Corpo resistente in forno fino a 220°C
- Lavabile in lavastoviglie
- Disponibile in 3 dimensioni diverse

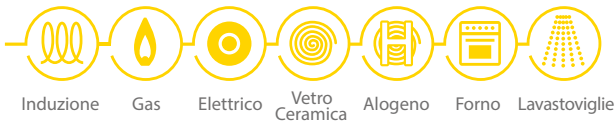

Induzione Gas Elettrico Vetro Ceramica Alogeno Forno Lavastoviglie





Eco Lite Padella Alta
WLL 1724ELI

- Dimensioni: Ø 24 x 7 cm
- Capacità: 2,5 L
- Manico rimovibile



4 054359 017963

Eco Lite Padella Alta
WLL 1728ELI

- Dimensioni: Ø 28 x 7 cm
- Capacità: 3,5 L
- Manico rimovibile



4 054359 017987

Eco Lite Padella Alta
WLL 17 ..

Padella alta antiaderente in alluminio riciclato facile da maneggiare 35% più leggera, adatta a tutti i tipi di cucine. Il rivestimento antiaderente Saphir è perfetto per cucinare senza grassi ideale per un'alimentazione più sana.

- Manico rimovibile comodo e sicuro
- Rivestimento in zaffiro rinforzato
- Made in Germany
- Corpo resistente in forno fino a 220°C
- Lavabile in lavastoviglie
- Disponibile in 2 dimensioni diverse



Induzione Gas Elettrico Vetro Ceramica Alogeno Forno Lavastoviglie





Eco Lite Wok
WLL 11030ELI

- Dimensioni: Ø 30 x 10 cm
- Manico rimovibile



4 054359 018021



Induzione Gas Elettrico Vetro Ceramica Alogeno Forno Lavastoviglie

Eco Lite Wok

WLL 11030ELI

Wok antiaderente in alluminio riciclato facile da maneggiare 35% più leggera delle padelle Diamond Lite, adatta a tutti i tipi di cucine. Il rivestimento antiaderente Saphir è perfetto per cucinare senza grassi, ideale per un'alimentazione più sana.

- Manico rimovibile comodo e sicuro
- Rivestimento in zaffiro rinforzato
- Made in Germany
- Corpo resistente in forno fino a 220°C
- Lavabile in lavastoviglie
- Dimensioni: Ø 30 x 10 cm





Eco Lite Pentola

WLL 124ELI

- Dimensioni: Ø 24 x 11 cm
- Capacità: 3,6 L



4 054359 033949



Eco Lite Casseruola

WLL 1918ELI

- Dimensioni: Ø 18 x 9 cm
- Capacità: 1,6 L
- Manico rimovibile



4 054359 033956

Eco Lite Pentola

WLL 124ELI

Pentola antiaderente in alluminio riciclato facile da maneggiare 35% più leggera delle padelle Diamond Lite, adatta a tutti i tipi di cucine. Il rivestimento antiaderente Saphir è perfetto per cucinare senza grassi, ideale per un'alimentazione più sana.

- Rivestimento in zaffiro rinforzato
- Made in Germany
- Resistente in forno fino a 220°C
- Lavabile in lavastoviglie
- Dimensioni: Ø 24 x 11 cm
- Capacità: 3,6 L

Eco Lite Casseruola

WLL 1918ELI

Casseruola antiaderente in alluminio riciclato facile da maneggiare 35% più leggera delle padelle Diamond Lite, adatta a tutti i tipi di cucine. Il rivestimento antiaderente Saphir è perfetto per cucinare senza grassi, ideale per un'alimentazione più sana.

- Manico rimovibile comodo e sicuro
- Rivestimento in zaffiro rinforzato
- Made in Germany
- Corpo resistente in forno fino a 220°C
- Lavabile in lavastoviglie
- Dimensioni: Ø 18 x 9 cm
- Capacità: 1,6 L



Induzione Gas Elettrico Vetro Ceramica Alogeno Forno Lavastoviglie



Coperchio Eco Lite

WLL S18ELM

- Dimensioni: Ø 18 cm



4 054359 033994

Coperchio Eco Lite

WLL S20ELM

- Dimensioni: Ø 20 cm



4 054359 018038

Coperchio Eco Lite

WLL S24ELM

- Dimensioni: Ø 24 cm



4 054359 018045

Coperchio Eco Lite

WLL S28ELM

- Dimensioni: Ø 28 cm



4 054359 018052

Coperchio Eco Lite

WLL S30ELM

- Dimensioni: Ø 30 cm



4 054359 018069



Coperchio Universale Tondo

WLL S18M

- Dimensioni: Ø 18 cm



4 032525 100183

Coperchio Universale Tondo

WLL S20M

- Dimensioni: Ø 20 cm



4 032525 100206

Coperchio Universale Tondo

WLL S24M

- Dimensioni: Ø 24 cm



4 032525 100244

Coperchio Universale Tondo

WLL S26M

- Dimensioni: Ø 26 cm



4 032525 100268

Coperchio Universale Tondo

WLL S28M

- Dimensioni: Ø 28 cm



4 032525 100282

Coperchio Universale Tondo

WLL S30M

- Dimensioni: Ø 30 cm



4 032525 100305

Coperchio Universale Tondo

WLL S32M

- Dimensioni: Ø 32 cm



4 032525 100329



Coperchio Universale Quadrato

WLL S224M

- Dimensioni: 24 x 24 cm



4 032525 102248

Coperchio Universale Quadrato

WLL S228M

- Dimensioni: 28 x 28 cm



4 032525 102286

I coperchi di vetro sono realizzati in vetro temperato e sono dotati di uno sfiato permanente per il vapore, sono progettati per adattarsi perfettamente a tutte le pentole Woll.

Coperchio Eco Lite

WLL S..

Coperchio in vetro temprato trasparente resistente fino a 250°C. Compatibile con la linea Eco lite.

- Lavabile in lavastoviglie
- Disponibile in 5 dimensioni diverse
- Disponibili in blister

Coperchio Universale Tondo

WLL S..

Coperchio in vetro temprato trasparente resistente fino a 250°C. Compatibile con la linea Diamond Lite e Titan Best.

- Lavabile in lavastoviglie
- Disponibile in 7 dimensioni diverse
- Disponibili in blister

Coperchio Universale Quadrato

WLL S..

Coperchio in vetro temprato trasparente resistente fino a 250°C. Compatibile con la linea Diamond Lite e Titan Best.

- Lavabile in lavastoviglie
- Disponibile in 2 dimensioni diverse
- Disponibili in blister



Coperchio Smart Tondo

WLL S20SLM

- Dimensioni: Ø 20 cm



4 054359 015235

Coperchio Smart Tondo

WLL S24SLM

- Dimensioni: Ø 24 cm



4 054359 015242

Coperchio Smart Tondo

WLL S28SLM

- Dimensioni: Ø 28 cm



4 054359 015259



Coperchio Smart Quadrato

WLL S224SLM

- Dimensioni: 24 x 24 cm



4 054359 015266

Coperchio Smart Quadrato

WLL S228SLM

- Dimensioni: 28 x 28 cm



4 054359 015273

Con i rivoluzionari Smart Lids compatibili con la linea Diamond Lite è possibile posizionare il coperchio sul bordo della pentola in modo che l'acqua del vapore torni automaticamente nella pentola lasciando libere entrambe le mani. Inoltre, tutti gli Smart Lids sono resistenti al calore fino a 250°C, il che significa che possono essere usati nel forno.

Coperchio Smart Tondo

WLL S..

- Coperchio in vetro temprato trasparente resistente fino a 250°C. Compatibile con la linea Diamond lite.
- Lavabile in lavastoviglie
 - Disponibile in 3 dimensioni diverse
 - Disponibili in blister

Coperchio Smart Quadrato

WLL S..

- Coperchio in vetro temprato trasparente resistente fino a 250°C. Compatibile con la linea Diamond lite.
- Lavabile in lavastoviglie
 - Disponibile in 2 dimensioni diverse
 - Disponibili in blister





Torna all'indice del catalogo

Visita il sito kunzigroup.com



NORDIC  **WARE®**
SINCE 1946

Visita la pagina @nordicwareitalia sui social



NORDIC WARE





Nordic Ware® è un produttore leader di articoli da cucina innovativi e di alta qualità. La produzione avviene interamente negli Stati Uniti mentre la distribuzione è radicata in tutto il mondo. I prodotti Nordic Ware® arricchiscono la vita degli appassionati di cucina aggiungendo utilità, comodità e divertimento nella preparazione del cibo.

Nordic Ware® è stata fondata nel 1946 da una moglie determinata, Dotty, e suo marito Dave, tornato dalla seconda guerra mondiale. Con pochi soldi in tasca e un paio di buone idee lanciarono un'umile serie di utensili da cucina nella cantina della loro casa a Minneapolis, Minnesota.

L'oggetto più famoso di Nordic Ware® è lo stampo per Bundt®, che si trova in oltre 70 milioni di case in tutto il mondo. La linea Bundt® è salita a fama mondiale quando è stata usata per cuocere la classica torta con forma a ciambella, trovando la sua strada nei cuori e nelle cucine delle persone in tutto il mondo. La torta Bundt® è diventata la quintessenza del dolce americano, una tradizione per innumerevoli riunioni e feste di famiglia.

Distribuito in Italia da:





Gli stampi Bundt® della linea Premier Gold Collection sono eleganti e raffinati grazie alla finitura esterna color oro che dona alla cucina un tocco di eleganza. Tutti gli stampi sono in alluminio pressofuso, semplici da usare e pulire. Il rivestimento interno antiaderente è utile per rimuovere con facilità la torta dallo stampo. Made in USA.

Stampo Anniversary

NW 50077

Stampo per torta con maniglie che rendono semplice il sollevamento e il capovolgimento.

- Materiale: Alluminio pressofuso
- Rivestimento antiaderente
- Consigliabile il lavaggio a mano con un detergente delicato
- Dimensioni: Ø 26,6 x 11,4 cm
- Capacità: 10 to 15 cup (2,4 - 3,5 Lt)
- Garanzia a vita



Stampo Anniversary 6-Cup

NW 51277

Piccolo stampo per torta con maniglie che rendono semplice il sollevamento e il capovolgimento.

- Materiale: Alluminio pressofuso
- Rivestimento antiaderente
- Consigliabile il lavaggio a mano con un detergente delicato
- Dimensioni: Ø 20,8 x 8,8 cm
- Capacità: 6 cup (1,4 Lt)
- Garanzia a vita

Stampo Anniversary

NW 50077

- Capacità: 10 to 15 cup



0 011172 50077 9

Stampo Anniversary 6-Cup

NW 51277

- Capacità: 6 cup



0 011172 51277 2



Stampo Anniversary Bundtlette

NW 86277

Stampo per 6 mini torte o budini con maniglie che rendono semplice il sollevamento e il capovolgimento.

- Materiale: Alluminio pressofuso
- Rivestimento antiaderente
- Consigliabile il lavaggio a mano con un detergente delicato
- Dimensioni: 37,8 x 22,5 x 4,4 cm
- Capacità: 4½ cup (1,1 Lt)
- Garanzia a vita

Stampo Anniversary Bundtlette

NW 86277

- Capacità: 4½ cup



0 011172 86277 8





Stampo 75th Anniversary Braided Loaf

NW 96077

- Capacità: 6 cup



0 011172 960771



Stampo 75th Anniversary Braided

NW 95577

- Capacità: 12 cup



0 011172 955771



Stampo 75th Anniversary Braided Mini Bundt

NW 95377

- Capacità: 3½ cup



0 011172 953773



Stampo 75th Anniversary Braided Loaf

NW 96077

Stampo per torta.

- Materiale: Alluminio pressofuso
- Rivestimento antiaderente
- Consigliabile il lavaggio a mano con un detergente delicato
- Capacità: 6 cup (1,4 Lt)
- Garanzia a vita

Stampo 75th Anniversary Braided

NW 95577

Stampo per torta.

- Materiale: Alluminio pressofuso
- Rivestimento antiaderente
- Consigliabile il lavaggio a mano con un detergente delicato
- Maße: 27,3 x 26,9 x 10,4 cm
- Capacità: 12 cup (2,8 Lt)
- Garanzia a vita

Stampo 75th Anniversary Braided Mini Bundt

NW 95377

Stampo per 12 mini torte o budini.

- Materiale: Alluminio pressofuso
- Rivestimento antiaderente
- Consigliabile il lavaggio a mano con un detergente delicato
- Dimensioni: 37,6 x 24,8 x 4,1 cm
- Capacità: 3½ cup (0,6 Lt)
- Garanzia a vita





Stampo Heritage

NW 80677

Capacità: 10 cup



0 011172 806772



Stampo Heritage 6-Cup

NW 90077

• Capacità: 6 cup



0 011172 900777



Stampo Heritage Bundtlette

NW 88077

• Capacità: 4 cup



0 011172 880772



Stampo Heritage

NW 80677

Stampo per torta.

- Materiale: Alluminio pressofuso
- Rivestimento antiaderente
- Consigliabile il lavaggio a mano con un detergente delicato
- Dimensioni: Ø 25,7 x 9,5 cm
- Capacità: 10 cup (2,4 - 3,5 Lt)
- Garanzia a vita

Stampo Heritage 6-Cup

NW 90077

Piccolo stampo per torta.

- Materiale: Alluminio pressofuso
- Rivestimento antiaderente
- Consigliabile il lavaggio a mano con un detergente delicato
- Dimensioni: Ø 22 x 8 cm
- Capacità: 6 cup (1,4 Lt)
- Garanzia a vita

Stampo Heritage Bundtlette

NW 88077

Stampo per 6 mini torte o budini con maniglie che rendono semplice il sollevamento e il capovolgimento.

- Materiale: Alluminio pressofuso
- Rivestimento antiaderente
- Consigliabile il lavaggio a mano con un detergente delicato
- Dimensioni: 37,8 x 22,5 x 4,4 cm
- Capacità: 4 cup (0,95 Lt)
- Garanzia a vita





Stampo Pirouette

NW 96377

- Capacità: 10 cups



0 011172 963772

NEW



Stampo Brilliance

NW 85777

- Capacità: 10 cup



0 011172 857774



Stampo Brilliance 5-cup

NW 93277

- Capacità: 5 cup



0 011172 932778



Stampo Pirouette

NW 96377

Stampo per torta a spirale che prende il nome dall'aggraziata rotazione di una ballerina.

- Materiale: Alluminio pressofuso
- Rivestimento antiaderente
- Consigliabile il lavaggio a mano con un detergente delicato
- Dimensioni: Ø 24,6 x 10,6 cm
- Capacità: 10 cups (2,4 lt)
- Garanzia a vita

Stampo Brilliance

NW 85777

Stampo per torta.

- Materiale: Alluminio pressofuso
- Rivestimento antiaderente
- Consigliabile il lavaggio a mano con un detergente delicato
- Dimensioni: Ø 25,9 x 9,6 cm
- Capacità: 10 cup (2,4 Lt)
- Garanzia a vita

Stampo Brilliance 5-cup

NW 93277

Stampo per torta.

- Materiale: Alluminio pressofuso
- Rivestimento antiaderente
- Consigliabile il lavaggio a mano con un detergente delicato
- Capacità: 5 cup (1,2 Lt)
- Garanzia a vita



Stampo Swirl

NW 94077

- Capacità: 10 cup



0 011172 940773



Stampo Swirl Bundtlette

NW 93977

- Capacità: 5 cup



0 011172 939777

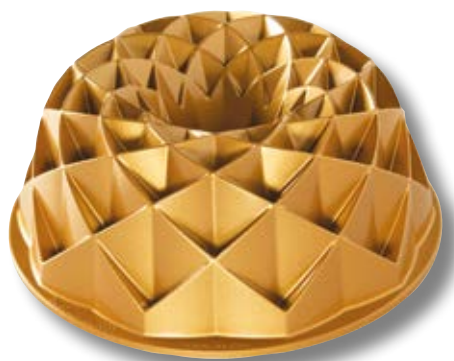

Stampo Jubilee

NW 88377

- Capacità: 10 cup



0 011172 883773



Stampo Jubilee Loaf

NW 82677

- Capacità: 6 cup



0 011172 826770



Stampo Swirl

NW 94077

Stampo per torta.

- Materiale: Alluminio pressofuso
- Rivestimento antiaderente
- Consigliabile il lavaggio a mano con un detergente delicato
- Dimensioni: Ø 25,5 x 9,5 cm
- Capacità: 10 cup (2,4 Lt)
- Garanzia a vita

Stampo Swirl Bundtlette

NW 93977

Stampo per 6 mini torte o budini con maniglie che rendono semplice il sollevamento e il capovolgimento.

- Materiale: Alluminio pressofuso
- Rivestimento antiaderente
- Consigliabile il lavaggio a mano con un detergente delicato
- Dimensioni: 22,2 x 38 x 4,7 cm
- Capacità: 5 cup (1,2 Lt)
- Garanzia a vita

Stampo Jubilee

NW 88377

Stampo per torta.

- Materiale: Alluminio pressofuso
- Rivestimento antiaderente
- Consigliabile il lavaggio a mano con un detergente delicato
- Dimensioni: Ø 24,4 x 9,5 cm
- Capacità: 10 cup (2,3 Lt)
- Garanzia a vita

Stampo Jubilee Loaf

NW 82677

Stampo per torta.

- Materiale: Alluminio pressofuso
- Rivestimento antiaderente
- Consigliabile il lavaggio a mano con un detergente delicato
- Dimensioni: 25,4 x 15,5 x 9,9 cm
- Capacità: 6 cup (1,4 Lt)
- Garanzia a vita





Stampo Charlotte

NW 83577

- Capacità: 6 cup



0 011172 835772



Stampo Lotus

NW 84177

- Capacità: 5 cup



0 011172 841773



Classic Fluted Loaf

NW 81677

- Capacità: 6 cup



0 011172 816771



Stampo Charlotte

NW 83577

Stampo per torta.

- Materiale: Alluminio pressofuso
- Rivestimento antiaderente
- Consigliabile il lavaggio a mano con un detergente delicato
- Dimensioni: Ø 21,5 x 5,7 cm
- Capacità: 6 cup (1,4 Lt)
- Garanzia a vita

Stampo Lotus

NW 84177

Stampo per torta.

- Materiale: Alluminio pressofuso
- Rivestimento antiaderente
- Consigliabile il lavaggio a mano con un detergente delicato
- Dimensioni: Ø 22 x 9,6 cm
- Capacità: 5 cup (1,2 Lt)
- Garanzia a vita

Stampo Classic Fluted Loaf

NW 81677

Stampo per torta.

- Materiale: Alluminio pressofuso
- Rivestimento antiaderente
- Consigliabile il lavaggio a mano con un detergente delicato
- Dimensioni: 15 x 7,1 x 24,9 cm
- Capacità: 6 cup (1,4 Lt)
- Garanzia a vita





Stampo Marquee

NW 90577

- Capacità: 10 cup



0 011172 905772



Stampo Elegant Party

NW 58677

- Capacità: 10 cup



0 011172 586773



Stampo Marquee

NW 90577

Stampo per torta.

- Materiale: Alluminio pressofuso
- Rivestimento antiaderente
- Consigliabile il lavaggio a mano con un detergente delicato
- Dimensione: 27,5 x 25,4 x 13,3 cm
- Capacità: 10 cup (2,4 Lt)
- Garanzia a vita

Stampo Elegant Party

NW 58677

Stampo per torta.

- Materiale: Alluminio pressofuso
- Rivestimento antiaderente
- Consigliabile il lavaggio a mano con un detergente delicato
- Dimensioni: Ø 22,3 x 9,3 cm
- Capacità: 10 cup (2,4 Lt)
- Garanzia a vita





Stampo Crystal

NW 92877

- Capacità: 10 cup



0 011172 928771



Stampo Chiffon

NW 87477

- Capacità: 10 cup



0 011172 874771



Stampo Crown

NW 91777

- Capacità: 10 cup



0 011172 917775



Stampo Crystal

NW 92877

Stampo per torta.

- Materiale: Alluminio pressofuso
- Rivestimento antiaderente
- Consigliabile il lavaggio a mano con un detergente delicato
- Dimensioni: Ø 24,9 x 9,1 cm
- Capacità: 10 cup (2,4 Lt)
- Garanzia a vita

Stampo Chiffon

NW 87477

Stampo per torta.

- Materiale: Alluminio pressofuso
- Rivestimento antiaderente
- Consigliabile il lavaggio a mano con un detergente delicato
- Dimensioni: Ø 24,7 x 9,5 cm
- Capacità: 10 cup (2,3 Lt)
- Garanzia a vita

Stampo Crown

NW 91777

Stampo per torta.

- Materiale: Alluminio pressofuso
- Rivestimento antiaderente
- Consigliabile il lavaggio a mano con un detergente delicato
- Dimensioni: Ø 26 x 10,4 cm
- Capacità: 10 cup (2,4 Lt)
- Garanzia a vita





Stampo Nutcracker Sweets

NW 92977

• Capacità: 6 cup



0 011172 92977 8



Stampo Bundt Charms

NW 85677

• Capacità: 1,2 cup



0 011172 85677 7



Stampo Nutcracker Sweets

NW 92977

Stampo per torta.

- Materiale: Alluminio pressofuso
- Rivestimento antiaderente
- Consigliabile il lavaggio a mano con un detergente delicato
- Dimensioni: 37,8 x 20,8 x 9,9 cm
- Capacità: 6 cup (1,4 Lt)
- Garanzia a vita

Stampo Bundt Charms

NW 85677

Stampo per dodici mini torte.

- Materiale: Alluminio pressofuso
- Rivestimento antiaderente
- Consigliabile il lavaggio a mano con un detergente delicato
- Dimensioni: 30,2 x 19,05 x 2,54 cm
- Capacità: 1,2 cup (0,28 Lt)
- Garanzia a vita





Stampo Rose

NW 54148

- Capacità: 10 cup



Stampo Magnolia

NW 93848

- Capacità: 10 cup



Stampo Tiered Heart

NW 90937

- Capacità: 3 cup



Stampo Honey Hive

NW 97048

- Capacità: 6 cup



NEW

Gli stampi Bundt® della linea Spring and Summer Copper Collection presentano una finitura in rame brillante e vibrante che ricorda i colori delle stagioni calde. Sono stati progettati pensando alla primavera e all'estate, anche se sono adatti in tutte le stagioni. Tutti gli stampi sono in alluminio pressofuso, semplici da usare e pulire. Il rivestimento interno antiaderente è utile per rimuovere con facilità la torta dallo stampo. Made in USA.

Stampo Rose

NW 54148

Stampo per torta a forma di rosa.

- Materiale: Alluminio pressofuso
- Rivestimento antiaderente
- Consigliabile il lavaggio a mano con un detergente delicato
- Dimensioni: Ø 22,9 x 10 cm
- Capacità: 10 cup (2,4 Lt)
- Garanzia a vita

Stampo Magnolia

NW 93848

Stampo per torta.

- Materiale: Alluminio pressofuso
- Rivestimento antiaderente
- Consigliabile il lavaggio a mano con un detergente delicato
- Dimensioni: Ø 24,7 x 10 cm
- Capacità: 10 cup (2,4 Lt)
- Garanzia a vita

Stampo Tiered Heart

NW 90937

Stampo per 6 mini torte.

- Materiale: Alluminio pressofuso
- Rivestimento antiaderente
- Consigliabile il lavaggio a mano con un detergente delicato
- Dimensioni: 30,2 x 19 x 4,1 cm
- Capacità: 3 cup (0,7 Lt)
- Garanzia a vita

Stampo Honey Hive

NW 97048

Stampo per torta a forma di nido d'api naturale.

- Materiale: Alluminio pressofuso
- Rivestimento antiaderente
- Consigliabile il lavaggio a mano con un detergente delicato
- Dimensioni: 14,7 x 27,9 x 7,8 cm
- Capacità: 6 cup (0,7 Lt)
- Garanzia a vita



Stampo Wildflower Loaf

NW 93148

• Capacità: 6 cup



0 011172 931481



Stampo Rosebud

NW 85148

• Capacità: 6 cup



0 011172 851482

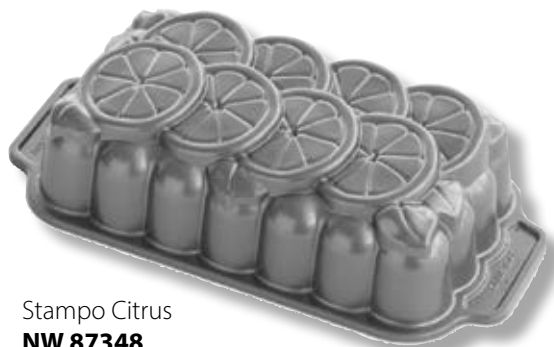

Stampo Citrus

NW 87348

• Capacità: 6 cup



0 011172 873484



Stampo Citrus Blossom Loaf

NW 90248

• Capacità: 6 cup



0 011172 902481



Stampo Wildflower Loaf

NW 93148

Stampo per torta.

- Materiale: Alluminio pressofuso
- Rivestimento antiaderente
- Consigliabile il lavaggio a mano con un detergente delicato
- Dimensioni: 25,7 x 4 cm
- Capacità: 6 cup (1,4 Lt)
- Garanzia a vita

Stampo Rosebud

NW 85148

Sei boccioli di rosa perfetti compongono questa bella teglia che può essere utilizzata tutto l'anno per muffin e torte delicati e intricati a forma di rosa.

- Materiale: Alluminio pressofuso
- Rivestimento antiaderente
- Consigliabile il lavaggio a mano con un detergente delicato
- Capacità: 6 cup (1,4 Lt)
- Garanzia a vita

Stampo Citrus

NW 87348

Stampo per torta.

- Materiale: Alluminio pressofuso
- Rivestimento antiaderente
- Consigliabile il lavaggio a mano con un detergente delicato
- Capacità: 6 cup (1,4 Lt)
- Garanzia a vita

Stampo Citrus Blossom Loaf

NW 90248

Stampo per torta.

- Materiale: Alluminio pressofuso
- Rivestimento antiaderente
- Consigliabile il lavaggio a mano con un detergente delicato
- Dimensioni: 20,3 x 12,7 x 4,1 cm
- Capacità: 6 cup (1,4 Lt)
- Garanzia a vita





Stampo Ornamental Egg Cakelet

NW 91548

- Capacità: 2 cup



0 011172 915481



Stampo Honeycomb Loaf

NW 94877

- Capacità: 6 cup



0 011172 948779



Stampo Bundt Blossom

NW 87537

- Capacità: 10 cup



0 011172 875372



Stampo Fleur De Lis

NW 53248

- Capacità: 10 cup



0 011172 532480



Stampo Ornamental Egg Cakelet

NW 91548

Stampo con sei uova decorate.

- Materiale: Alluminio pressofuso
- Rivestimento antiaderente
- Consigliabile il lavaggio a mano con un detergente delicato
- Dimensioni: 25,7 x 4 cm
- Capacità: 6 cup (1,4 Lt)
- Garanzia a vita

Stampo Honeycomb Loaf

NW 94877

Stampo rettangolare con maniglie, ideale per sfornare torte a tema primaverile durante la bella stagione.

- Materiale: Alluminio pressofuso
- Rivestimento antiaderente
- Consigliabile il lavaggio a mano con un detergente delicato
- Dimensioni: 28,5 x 15,8 x 7,4 cm
- Capacità: 6 cup (1,4 Lt)
- Garanzia a vita

Stampo Bundt Blossom

NW 87537

Stampo per torta.

- Materiale: Alluminio pressofuso
- Rivestimento antiaderente
- Consigliabile il lavaggio a mano con un detergente delicato
- Dimensioni: Ø 26,7 x 9,5 cm
- Capacità: 10 cup (2,4 Lt)
- Garanzia a vita

Stampo Fleur De Lis

NW 53248

Stampo per torta.

- Materiale: Alluminio pressofuso
- Rivestimento antiaderente
- Consigliabile il lavaggio a mano con un detergente delicato
- Dimensioni: Ø 23,4 x 9,8 cm
- Capacità: 10 cup (2,4 Lt)
- Garanzia a vita





Stampo Floral Bouquet

NW 96448

- Capacità: 6 cup



0 011172 964489



Stampo Tiered Heart

NW 89937

- Capacità: 12 cup



0 011172 899378



Stampo Elegant Heart

NW 55548

- Capacità: 10-cup



0 011172 555489



Stampo Conversation Hearts

NW 55048

- Capacità: 1/2 cup



0 011172 550484



Stampo Floral Bouquet

NW 96448

Stampo per torta a forma di cuore. Ideale per sfornare torte per ricorrenze speciali come la festa degli innamorati, la festa della mamma ma non solo.

- Materiale: Alluminio pressofuso
- Rivestimento antiaderente
- Consigliabile il lavaggio a mano con un detergente delicato
- Dimensioni: 23,6 x 23,8 x 6,6 cm
- Capacità: 6 cup (1,4 Lt)
- Garanzia a vita

Stampo Tiered Heart

NW 89937

Stampo per torta.

- Materiale: Alluminio pressofuso
- Rivestimento antiaderente
- Consigliabile il lavaggio a mano con un detergente delicato
- Dimensioni: 26,7 x 24,8 x 11,1 cm
- Capacità: 12 cup (2,8 Lt)
- Garanzia a vita

Stampo Elegant Heart

NW 55548

Stampo per torta.

- Materiale: Alluminio pressofuso
- Rivestimento antiaderente
- Consigliabile il lavaggio a mano con un detergente delicato
- Dimensioni: 27,9 x 26,5 x 10 cm
- Capacità: 10 cup (2,4 Lt)
- Garanzia a vita

Stampo Conversation Hearts

NW 55048

Stampo per mini torte a forma di cuore per 6 mini cuori.

- Materiale: Alluminio pressofuso
- Rivestimento antiaderente
- Consigliabile il lavaggio a mano con un detergente delicato
- Capacità: 1/2 cup
- Garanzia a vita



Stampo Citrus Twist

NW 96548

- Capacità: 8 cup



0 011172 965486



Stampo Buckyard Bugs

NW 53037

- Capacità: 5 cup



0 011172 530370



Stampo Baby Bunny Cakelet

NW 90148

- Capacità: 4 ½ cup



0 011172 901484



Stampo Pineapple Upside Down Cakelet

NW 58448

- Capacità: 5 cup



0 011172 584489

Stampo Citrus Twist

NW 96548

Stampo tondo ideale per sfornare torte all'arancia, lime o limone. Con questo nuovo fantastico disegno sarà più facile donare un tocco di freschezza alle vostre preparazioni.

- Materiale: Alluminio pressofuso
- Rivestimento antiaderente
- Consigliabile il lavaggio a mano con un detergente delicato
- Capacità: 8 cup (1,8 Lt)
- Garanzia a vita

Stampo Buckyard Bugs

NW 53037

Stampo per otto mini torte.

- Materiale: Alluminio pressofuso
- Rivestimento antiaderente
- Consigliabile il lavaggio a mano con un detergente delicato
- Dimensioni: 29,2 x 38,1 x 4,4 cm
- Capacità: 5 cup (1,2 Lt)
- Garanzia a vita

Stampo Baby Bunny Cakelet

NW 90148

Stampo per sei mini torte.

- Materiale: Alluminio pressofuso
- Rivestimento antiaderente
- Consigliabile il lavaggio a mano con un detergente delicato
- Dimensioni: Ø 31,11 x 5,7 cm
- Capacità: 4 ½ cup (1 Lt)
- Garanzia a vita

Stampo Pineapple Upside Down Cakelet

NW 58448

Stampo per 6 mini torte.

- Materiale: Alluminio pressofuso
- Rivestimento antiaderente
- Consigliabile il lavaggio a mano con un detergente delicato
- Dimensioni: 38.1 x 25.4 x 7.62 cm
- Capacità: 5 cup (1,2 Lt)
- Garanzia a vita



Gli stampi Bundt® della linea Fall Harvest Bronze Collection hanno forme uniche. Adatte per la stagione autunnale presentano dettagli accurati. Offrono prestazioni di cottura straordinarie. La serie presenta una finitura in color bronzo scuro. Tutti gli stampi sono in alluminio pressofuso, semplici da usare e pulire. Il rivestimento interno antiaderente è utile per rimuovere con facilità la torta dallo stampo. Made in USA.



Stampo Skull Bites

NW 94948

- Capacità: 2 1/2 cup



Stampo Haunted Skull Cakelet

NW 89448

- Capacità: 5 cup



Stampo Skull Bites

NW 94948

Stampo per venti mini torte.

- Materiale: Alluminio pressofuso
- Rivestimento antiaderente
- Consigliabile il lavaggio a mano con un detergente delicato
- Dimensioni: 32,3 x 27,9 x 3,3 cm
- Capacità: 2 1/2 cup (0,6 Lt)
- Garanzia a vita

Stampo Haunted Skull Cakelet

NW 89448

Stampo per sei mini torte.

- Materiale: Alluminio pressofuso
- Rivestimento antiaderente
- Consigliabile il lavaggio a mano con un detergente delicato
- Dimensioni: 29,8 x 25,4 x 5,8 cm
- Capacità: 5 cup (1,2 Lt)
- Garanzia a vita





Stampo Tombstone Cakelet

NW 91848

- Capacità: 4-5 cup



0 011172 918482



Stampo Tombstone Cakelet

NW 91848

Stampo per 6 mini torte.

- Materiale: Alluminio pressofuso
- Rivestimento antiaderente
- Consigliabile il lavaggio a mano con un detergente delicato
- Dimensioni: 29,8 x 25,7 x 4,4 cm
- Capacità: 4-5-cup (1,1 Lt)
- Garanzia a vita



Stampo Spooky Skeleton

NW 93548

- Capacità: 1,85 cup



0 011172 935489

Stampo Spooky Skeleton

NW 93548

Stampo per quattro mini torte.

- Materiale: Alluminio pressofuso
- Rivestimento antiaderente
- Consigliabile il lavaggio a mano con un detergente delicato
- Capacità: 1,85 cup (0,44 Lt)
- Garanzia 10 anni



Stampo Haunted Skull 3D

NW 88448

- Capacità: 9 cup



0 011172 884480

Stampo Haunted Skull 3D

NW 88448

Stampo per una mini torta in 3D.

- Materiale: Alluminio pressofuso
- Rivestimento antiaderente
- Consigliabile il lavaggio a mano con un detergente delicato
- Dimensioni: 31,1 x 23,8 x 10,16 cm
- Capacità: 9 cup (2,1 Lt)
- Garanzia a vita





Stampo Apple Basket Loaf

NW 92548

- Capacità: 6 cup



0 011172 925480



Stampo Harvest Bounty Loaf

NW 91648

- Capacità: 6 cup



0 011172 916488



Stampo Apple Basket Loaf

NW 92548

Stampo per torta con maniglie che rendono semplice il sollevamento e il capovolgimento.

- Materiale: Alluminio pressofuso
- Rivestimento antiaderente
- Consigliabile il lavaggio a mano con un detergente delicato
- Dimensioni: 21,9 x 9,2 cm
- Capacità: 6 cup (1,4 Lt)
- Garanzia a vita

Stampo Harvest Bounty Loaf

NW 91648

Stampo per torta con maniglie che rendono semplice il sollevamento e il capovolgimento. Per torte o pane con dettagli a forma di zucche.

- Materiale: Alluminio pressofuso
- Rivestimento antiaderente
- Consigliabile il lavaggio a mano con un detergente delicato
- Dimensioni: 25,6 x 8,2 cm
- Capacità: 6 cup (1,4 Lt)
- Garanzia a vita





Stampo Autumn Delights Cakelet Pan

NW 92048

- Capacità: 2 cup



0 011172 920485



Stampo Autumn Treats

NW 86148

- Capacità: 3 cup



0 011172 861481



Stampo Maple Leaf Pan

NW 56537

- Capacità: 1/2 cup



0 011172 565372



Stampo Autumn Delights Cakelet Pan

NW 92048

Stampo per 12 mini torte a forma di ghianda, pigna, noce e zucca.

- Materiale: Alluminio pressofuso
- Rivestimento antiaderente
- Consigliabile il lavaggio a mano con un detergente delicato
- Dimensioni: 29,8 x 18,7 x 3,1 cm
- Capacità: 2 cup (0,5 Lt)
- Garanzia a vita

Stampo Autumn Treats

NW 86148

Stampo per sei mini torte.

- Materiale: Alluminio pressofuso
- Rivestimento antiaderente
- Consigliabile il lavaggio a mano con un detergente delicato
- Dimensioni: 30,2 x 19,05 x 4,12 cm
- Capacità: 3 cup (0,7 Lt)
- Garanzia a vita

Stampo Maple Leaf Pan

NW 56537

Stampo per 6 mini torte a forma di foglie.

- Materiale: Alluminio pressofuso
- Rivestimento antiaderente
- Consigliabile il lavaggio a mano con un detergente delicato
- Capacità: 1/2 cup
- Garanzia a vita



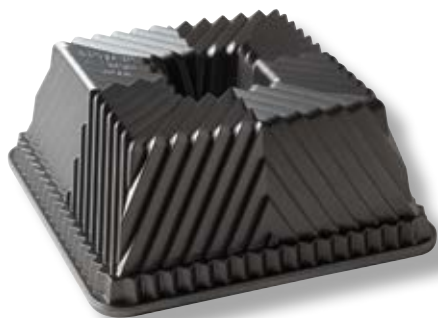

Stampo Squared

NW 80577

- Capacità: 10 cup



0 011172 805775



Stampo Bavaria

NW 53624

- Capacità: 10 cup



0 011172 536242



Stampo Heritage Loaf

NW 90377

- Capacità: 6 cup



0 011172 903778

Gli stampi della serie ProCast® sono le forme più vendute che hanno resistito nel tempo ai gusti degli appassionati.

Tutti gli stampi sono in alluminio pressofuso, semplici da usare e pulire. Il rivestimento interno antiaderente è utile per rimuovere con facilità la torta dallo stampo. Made in USA. Garantiti 10 anni.

Stampo Squared

NW 80577

Stampo per torta.

- Materiale: Alluminio pressofuso
- Rivestimento antiaderente
- Consigliabile il lavaggio a mano con un detergente delicato
- Dimensioni: 21,9 x 21,9 x 9,2 cm
- Capacità: 10 cup (2,3 Lt)
- Garanzia a vita

Stampo Bavaria

NW 53624

Stampo per torta.

- Materiale: Alluminio pressofuso
- Rivestimento antiaderente
- Consigliabile il lavaggio a mano con un detergente delicato
- Dimensioni: Ø 23,2 x 9,8 cm
- Capacità: 10 cup (2,4 Lt)
- Garanzia 10 anni

Stampo Heritage Loaf

NW 90377

Stampo per torta.

- Materiale: Alluminio pressofuso
- Rivestimento antiaderente
- Consigliabile il lavaggio a mano con un detergente delicato
- Dimensioni: 28,8 x 16,2 x 7,3 cm
- Capacità: 6 cup (1,4 Lt)
- Garanzia: 10 anni





Stampo Brownie

NW 52824

- Capacità: 6 cup



0 011172 528247



Stampo Bundlette

NW 50624

- Capacità: 4½ cup



0 011172 506245



Stampo Duet

NW 84024

- Capacità: 5 cup



0 011172 840240



Stampo Brownie

NW 52824

Stampo per 12 mini torte.

- Materiale: Alluminio pressofuso
- Rivestimento antiaderente
- Consigliabile il lavaggio a mano con un detergente delicato
- Dimensioni: 23,8 x 34,9 x 3,3 cm
- Capacità: 6 cup (1,4 Lt)
- Garanzia 10 anni

Stampo Bundlette

NW 50624

Stampo per 6 mini torte.

- Materiale: Alluminio pressofuso
- Rivestimento antiaderente
- Consigliabile il lavaggio a mano con un detergente delicato
- Dimensioni: 37,5 x 21,7 x 5 cm
- Capacità: 4½ cup (1,1 Lt)
- Garanzia 10 anni

Stampo Duet

NW 84024

Stampo per 2 mini torte.

- Materiale: Alluminio pressofuso
- Rivestimento antiaderente
- Consigliabile il lavaggio a mano con un detergente delicato
- Dimensioni: 32,1 x 16,8 x 6,3 cm
- Capacità: 5 cup (1,2 Lt)
- Garanzia 10 anni





Stampo Bundt Let it Snow

NW 93648

- Capacità: 10 cup



Stampo Pine Forest

NW 89737

- Capacità: 9 cup



Stampo Vaulted Cathedral

NW 88637

- Capacità: 9 cup



La collezione Sparkling Silver Holiday presenta una finitura argento scintillante che ricorda l'inverno. Le forme morbide e i dettagli raffinati li rendono ideali per creare forme simpatiche e divertenti durante le festività natalizie.

Tutti gli stampi sono in alluminio pressofuso, semplici da usare e pulire. Il rivestimento interno antiaderente è utile per rimuovere con facilità la torta dallo stampo. Made in USA.

Stampo Bundt Let it Snow

NW 93648

Stampo per torta.

- Materiale: Alluminio pressofuso
- Rivestimento antiaderente
- Consigliabile il lavaggio a mano con un detergente delicato
- Dimensioni: Ø 24,10 x 8,9 cm
- Capacità: 10 cup (2,4 Lt)
- Garanzia a vita

Stampo Pine Forest

NW 89737

Stampo per torta.

- Materiale: Alluminio pressofuso
- Rivestimento antiaderente
- Consigliabile il lavaggio a mano con un detergente delicato
- Dimensioni: Ø 24,8 x 10,8 cm
- Capacità: 9 cup (2,1 Lt)
- Garanzia a vita

Stampo Vaulted Cathedral

NW 88637

Stampo per torta.

- Materiale: Alluminio pressofuso
- Rivestimento antiaderente
- Consigliabile il lavaggio a mano con un detergente delicato
- Dimensioni: Ø 24,5 x 10,2 cm
- Capacità: 9 cup (2,1 Lt)
- Garanzia a vita





Stampo Vintage Star

NW 53137

- Capacità: 10 cup



0 011172 531377

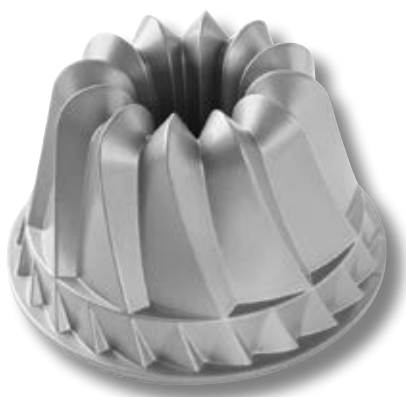

Stampo Kugelhopf

NW 59937

- Capacità: 10 cup



0 011172 599377



Stampo Stainted Glass

NW 88737

- Capacità: 9 cup



0 011172 887375



Stampo Vintage Star

NW 53137

Stampo per torta.

- Materiale: Alluminio pressofuso
- Rivestimento antiaderente
- Consigliabile il lavaggio a mano con un detergente delicato
- Dimensioni: Ø 25 x 10,2 cm
- Capacità: 10 cup (2,4 Lt)
- Garanzia a vita

Stampo Kugelhopf

NW 59937

Stampo per torta.

- Materiale: Alluminio pressofuso
- Rivestimento antiaderente
- Consigliabile il lavaggio a mano con un detergente delicato
- Dimensioni: Ø 20,9 x 12,7 cm
- Capacità: 10 cup (2,4 Lt)
- Garanzia a vita

Stampo Stainted Glass

NW 88737

Stampo per torta.

- Materiale: Alluminio pressofuso
- Rivestimento antiaderente
- Consigliabile il lavaggio a mano con un detergente delicato
- Dimensioni: Ø 24,7 x 10,8 cm
- Capacità: 9 cup (2,1 Lt)
- Garanzia a vita





Stampo Frozen Snowflake

NW 88248

- Capacità: 6 cup



0 011172 882486



Stampo Frozen Snowflake Cakelet

NW 89648

- Capacità: 3 cup



0 011172 896483



Stampo Bundt Very Merry

NW 96148

- Capacità: 10 cup



0 011172 961488



Stampo Frozen Snowflake

NW 88248

Stampo per torta.

- Materiale: Alluminio pressofuso
- Rivestimento antiaderente
- Consigliabile il lavaggio a mano con un detergente delicato
- Dimensioni: 27,9 x 27,9 x 5,7 cm
- Capacità: 6 cup (1,4 Lt)
- Garanzia a vita

Stampo Frozen Snowflake Cakelet

NW 89648

Stampo per 6 mini torte.

- Materiale: Alluminio pressofuso
- Rivestimento antiaderente
- Consigliabile il lavaggio a mano con un detergente delicato
- Dimensioni: 30,5 x 19 x 3,5 cm
- Capacità: 3 cup (0,7 Lt)
- Garanzia a vita

Stampo Bundt Very Merry

NW 96148

Stampo con alberi festanti e candele.

- Materiale: Alluminio pressofuso
- Rivestimento antiaderente
- Consigliabile il lavaggio a mano con un detergente delicato
- Capacità: 10 cup (2,4 Lt)
- Garanzia a vita





Stampo Cozy Village

NW 81948

- Capacità: 6 cup



0 011172 819482



Stampo Santa's Sleigh Loaf

NW 90848

- Capacità: 6 cup



0 011172 908483



Stampo Gingerbread House

NW 83948

- Capacità: 9 cup



0 011172 839480



Stampo Cozy Village

NW 81948

Stampo per 6 mini torte.

- Materiale: Alluminio pressofuso
- Rivestimento antiaderente
- Consigliabile il lavaggio a mano con un detergente delicato
- Dimensioni: Ø 30,8 x 7,3 cm
- Capacità: 6-cup (1,4 Lt)
- Garanzia a vita

Stampo Santa's Sleigh Loaf

NW 90848

Stampo per torta.

- Materiale: Alluminio pressofuso
- Rivestimento antiaderente
- Consigliabile il lavaggio a mano con un detergente delicato
- Dimensioni: 25,7 x 14,3 x 7,6 cm
- Capacità: 6-cup (1,4 Lt)
- Garanzia a vita

Stampo Gingerbread House

NW 83948

Stampo per torta.

- Materiale: Alluminio pressofuso
- Rivestimento antiaderente
- Consigliabile il lavaggio a mano con un detergente delicato
- Dimensioni: 6,03 x 19,8 x 13,3 cm
- Capacità: 9 cup (2,1 Lt)
- Garanzia a vita





Stampo Alpine Forest

NW 96748

- Capacità: 6 cup



0 011172 967480



Stampo Holiday Wreath

NW 85348

- Capacità: 9 cup



0 011172 853486



Stampo Alpine Forest

NW 96748

Stampo per torta rettangolare dedicato alla foresta di pini delle Alpi.

- Materiale: Alluminio pressofuso
- Rivestimento antiaderente
- Consigliabile il lavaggio a mano con un detergente delicato
- Capacità: 6 cup (1,4 Lt)
- Garanzia a vita

Stampo Holiday Wreath

NW 85348

Stampo per torta.

- Materiale: Alluminio pressofuso
- Rivestimento antiaderente
- Consigliabile il lavaggio a mano con un detergente delicato
- Dimensioni: 32,1 x 16,8 x 6,35 cm
- Capacità: 9 cup (2,1 Lt)
- Garanzia a vita





Stampo Sweet Snowflake Shortbread

NW 03048

- Capacità: 6 cup



0 011172 030481



Stampo Evergreen

NW 94548

- Capacità: 2½ cup



0 011172 945488



Stampo Yule Log

NW 86448

- Capacità: 9 cup



0 011172 864482

Stampo Sweet Snowflake Shortbread

NW 03048

Stampo per torta con un design unico ed elegante, a forma di fiocco di neve.

- Materiale: Alluminio pressofuso
- Rivestimento antiaderente
- Consigliabile il lavaggio a mano con un detergente delicato
- Dimensioni: Ø 24,6 x 4 cm
- Capacità: 6 cup (1,4 Lt)
- Garanzia a vita

Stampo Evergreen

NW 94548

Stampo per 6 mini torte.

- Materiale: Alluminio pressofuso
- Rivestimento antiaderente
- Consigliabile il lavaggio a mano con un detergente delicato
- Dimensioni: Ø30,7 x 3,6 cm
- Capacità: 2½-cup (0,6 Lt)
- Garanzia a vita

Stampo Yule Log

NW 86448

Stampo per torta.

- Materiale: Alluminio pressofuso
- Rivestimento antiaderente
- Consigliabile il lavaggio a mano con un detergente delicato
- Dimensioni: 35,4 x 21,6 x 8,2 cm
- Capacità: 9-cup (2,1 Lt)
- Garanzia a vita





Stampo Gingerbread Man

NW 87748

- Capacità: 6 cup



Stampo 6 Focchi di Neve Frozen

NW 89642

- Capacità: 3 cup



Stampo Fiocco di Neve

NW 88242

- Capacità: 6-cup



Stampo Gingerbread Man

NW 87748

Questa teglia porta alla mente calde scene di festa e aromi di zucchero e spezie.

- Materiale: Alluminio pressofuso
- Rivestimento interno antiaderente
- Consigliabile il lavaggio a mano con un detergente delicato
- Adatto al forno fino a 205°C
- Made in USA

Stampini Focchi di Neve Frozen

NW 89642

Stampo per 6 mini torte Disney Frozen.

- Materiale: Alluminio pressofuso
- Rivestimento antiaderente
- Consigliabile il lavaggio a mano con un detergente delicato
- Capacità: 3 cup (0,7 Lt)
- Garanzia a vita

Stampo Fiocco di Neve Frozen

NW 88242

Stampo per torta Disney Frozen.

- Materiale: Alluminio pressofuso
- Rivestimento antiaderente
- Consigliabile il lavaggio a mano con un detergente delicato
- Capacità: 6 cup (1,4 Lt)
- Garanzia a vita





Stampo Sweet Rides Classic Car

NW 59624

- Capacità: 5 cup



0 011172 596246



Stampo Train

NW 59048

- Capacità: 5 cup



0 011172 590480



Stampo Tractor Pan

NW 51524

- Capacità: 9 cup



0 011172 515247

Gli stampi della linea Party Time Bakeware Collection sono stati pensati per i bambini. Progettati per mettere in mostra, dettagliatamente, temi divertenti. Perfetti per stupire gli invitati alle feste di compleanno. Tutti gli stampi sono in alluminio pressofuso, semplici da usare e pulire. Il rivestimento interno antiaderente è utile per rimuovere con facilità la torta dallo stampo. Made in USA.

Stampo Sweet Rides Classic Car

NW 59624

Stampo per torta con 8 macchinine.

- Materiale: Alluminio pressofuso
- Rivestimento antiaderente
- Consigliabile il lavaggio a mano con un detergente delicato
- Dimensioni: 39,3 x 24,1 x 5,7 cm
- Capacità: 5 cup (1,1 Lt)
- Garanzia a vita

Stampo Train

NW 59048

Stampo per nove mini torte

- Materiale: Alluminio pressofuso
- Rivestimento antiaderente
- Consigliabile il lavaggio a mano con un detergente delicato
- Dimensioni: 39,7 x 24,8 x 4,7 cm
- Capacità: 5 cup (1,1 Lt)
- Garanzia 10 anni

Stampo Tractor Pan

NW 51524

Stampo per torta

- Materiale: Alluminio pressofuso
- Rivestimento antiaderente
- Consigliabile il lavaggio a mano con un detergente delicato
- Dimensioni: 32 x 25,4 x 6,70 cm
- Capacità: 9 cup (2,1 Lt)
- Garanzia 10 anni





Stampo biscotti Starry Night
NW 01270



Stampo Biscotti Honeybee
NW 01250



Stampo biscotti All Season
NW 01235



La serie Heirloom Cookie Stamps presenta timbri per biscotti, di tante forme, disegni, scritte diversi. Crea una varietà di modelli: stupiranno e delizieranno. Le forme più vendute che hanno resistito nel tempo ai gusti degli appassionati. Tutti i timbri sono in alluminio pressofuso e legno. Made in USA.

Stampo biscotti Starry Night
NW 01270

Set di stampini per creare fantastici biscotti fatti in casa. Composto da 3 disegni differenti a forma di stella in alluminio pressofuso e manici in legno dipinto di colore blu.

- Made in USA

Stampo biscotti Honeybee
NW 01250

Set di stampini per creare fantastici biscotti fatti in casa. Composto da 3 disegni differenti in alluminio pressofuso e legno.

- Made in USA

Stampo biscotti All Season
NW 01235

Set di stampini per creare fantastici biscotti fatti in casa. Composto da 3 disegni differenti con temi geometrici in alluminio pressofuso e legno.

- Made in USA





Stampo biscotti Yuletide

NW 01236



0 011172 012364



Stampo biscotti Holiday Cookie

NW 01233



0 011172 012333



Stampo biscotti Citrus

NW 01265



0 011172 012654



Stampo biscotti Greetings Heirloom

NW 01280



0 011172 012807



Stampo biscotti Yuletide

NW 01236

Set di stampini per creare fantastici biscotti natalizi fatti in casa. Composto da 3 disegni differenti in alluminio pressofuso e legno.

- Made in USA

Stampo biscotti Holiday Cookie

NW 01233

Set di stampini per creare fantastici biscotti fatti in casa. Composto da 3 disegni differenti in alluminio pressofuso e legno.

- Made in USA

Stampo biscotti Citrus

NW 01265

Set di stampini per creare fantastici biscotti fatti in casa. Composto da 3 disegni differenti in alluminio pressofuso e legno.

- Made in USA

Stampo biscotti Greetings Heirloom

NW 01280

Set di stampini per creare fantastici biscotti fatti in casa. Composto da 3 disegni differenti in alluminio pressofuso e legno.

- Made in USA





Formine per biscotti 3D party
NW 01210



Formine per biscotti garden
NW 01225



Formine per biscotti 3D winter
NW 01200



Formine per biscotti 3D zoo
NW 01220



Formine per biscotti 3D party
NW 01210

Set in scatola regalo formato da sei stampini diversi con orso, aeroplano, dinosauro, delfino, barca e unicorno. Ideale per creare biscotti 3D da decorare a piacere con glassa o altro.

- Materiale: plastica
- Realizza biscotti da 4 e 5 cm
- Made in USA

Formine per biscotti garden
NW 01225

Set in scatola regalo per creare un gustoso giardino con otto stampini diversi per biscotti 3D da decorare a piacere con glassa o altro.

- Materiale: plastica
- Realizza biscotti da 6,35 cm
- Made in USA

Formine per biscotti 3D winter
NW 01200

Set in scatola regalo con otto stampini diversi a tema natalizio per creare biscotti 3D da decorare a piacere con glassa o altro.

- Materiale: plastica
- Realizza biscotti da 4 e 5 cm
- Made in USA

Formine per biscotti 3D zoo
NW 01220

Set in scatola regalo con otto stampini diversi a forma di animali per creare biscotti 3D da decorare a piacere con glassa o altro.

- Materiale: plastica
- Realizza biscotti da 4 e 5 cm
- Made in USA





Stampo Lattice&Heart reversibile
NW 04010



0 011172 040107



Stampo Leaves&Apples reversibile
NW 04020



0 011172 040206



Stampo Stars&Cherries reversibile
NW 04030



0 011172 040305



Stampo Lattice&Heart reversibile
NW 04010

Stampo tagliapasta per crostate. Reversibile con due fantasie diverse.

- Materiale: Melamina BPA-free
- Consigliabile il lavaggio a mano
- Dimensioni: Ø 31,1 x 0,6 cm
- Garanzia 10 anni

Stampo Leaves&Apples reversibile
NW 04020

Stampo tagliapasta per crostate. Reversibile con due fantasie diverse.

- Materiale: Melamina BPA-free
- Consigliabile il lavaggio a mano
- Dimensioni: Ø 31,1 x 0,6 cm
- Garanzia 10 anni

Stampo Stars&Cherries reversibile
NW 04030

Stampo tagliapasta per crostate. Reversibile con due fantasie diverse.

- Materiale: Melamina BPA-free
- Consigliabile il lavaggio a mano
- Dimensioni: Ø 31,1 x 0,6 cm
- Garanzia 10 anni





Stampo per pane

NW 48643



0 011172 486431



Stampo per pane

NW 48641



0 011172 486417



Stampo per 2 mini panini

NW 45928



0 011172 459282

Stampo per pane

NW 48643

Stampo per pane in cassetta.

- Materiale: Alluminio pressofuso
- Rivestimento antiaderente
- Consigliabile il lavaggio a mano con un detergente delicato
- Dimensioni: 22,8 x 12,9 x 6,6 cm

Stampo per pane

NW 48641

Stampo per pane in cassetta.

- Materiale: Alluminio pressofuso
- Rivestimento antiaderente
- Consigliabile il lavaggio a mano con un detergente delicato
- Dimensioni: 22,8 x 12,9 x 6,6 cm

Stampo per 2 mini panini

NW 45928

Stampi per pane in cassetta.

- Rivestimento interno antiaderente (senza PFOA)
- Consigliabile il lavaggio a mano con un detergente delicato
- Adatto al forno fino a 205°C
- Dimensioni: 13,9 x 7,6 x 5 cm
- Made in USA



Stampo per cake pops
NW 43640



Pressa e piastra hamburger
NW 36544



Stampo per cake pops

NW 43640

Prepara cake pops con ripieni a sorpresa all'interno. Il set di due pezzi permette di cuocere 1/2 biscotti a sfera con l'interno cavo per il ripieno. Usa una sola cupola per formare un cestino o due per una sfera.

- Rivestimento interno antiaderente (senza PFOA)
- Consigliabile il lavaggio a mano con un detergente delicato
- Adatto al forno fino a 205°C
- Dimensioni: 12 cupole da 5 cm
- Made in USA

Pressa e piastra hamburger

NW 36544

Pressa per creare hamburger ripieni perfetti in pochi semplici passaggi.

- Materiale: plastica
- Dimensioni: 13,46 x 7,37 x 3,56 cm
- Made in USA





Stampo Angel Cake
NW 54901



0 011172 549013



Set di 4 magneti Bundt
NW 02128



0 011172 021281



Jubilee Bundt Ornament 2023
NW 02144



0 011172 021441



Stampo Angel Cake

NW 54901

Stampo per torte con fondo removibile per facilitare l'estrazione della torta e piedini per consentire il raffreddamento.

- Materiale: alluminio puro
- Consigliabile il lavaggio a mano con un detergente delicato
- Dimensioni: Ø 26,35 x 15,24 cm
- Garanzia a vita

Set di 4 magneti Bundt

NW 02128

Magneti a forma di stampi color argento, bronzo, oro e marrone per mantenere appunti, foto o cartoncini attaccati al frigorifero.

- Dimensioni: Ø 3,5 cm

Jubilee Bundt Ornament 2023

NW 02144

Mini stampi ornamentali perfetti per gli addobbi natalizi. Ideali per aggiungere eleganza ai centrotavola e ai tovaglioli, oppure per personalizzare l'albero di Natale. Disponibile nei colori oro e argento con nastri di velluto rosso e viola.

- Dimensioni: Ø 5,3 cm





Finishing Tool Kit
NW 02153



Termometro per torte
NW 02500



Setaccio per farina
NW 02125



Sacchetto da trasporto
NW 01128



Finishing Tool Kit
NW 02153

Questo kit di accessori contiene tre strumenti creativi con forma e flessibilità utili per servire, tagliare ed estrarre più semplicemente le preparazioni dagli stampi. Le diverse punte, i bordi e gli angoli assicurano che ogni torta sia estratta in modo eccellente, anche quando la teglia non è stata unta alla perfezione.

- Materiale: Melamina BPA-free
- Lavabili in lavastoviglie
- Dimensioni: 24,1 - 25,6 - 27,2 cm

Termometro per torte
NW 02500

Ideale per un controllo ottimale della cottura dei dolci. La punta del termometro diventa rossa quando la torta è pronta.

- Consigliabile il lavaggio a mano con un detergente delicato
- Evitare il contatto diretto con fonti di calore
- Dimensioni: 20,3 cm

Setaccio per farina
NW 02125

Setaccio per farina utile per cospargere di zucchero a velo i prodotti da forno. Il design rotante è più performante rispetto al colino tradizionale.

- Capacità: 0,7 lt
- Peso: 180 gr

Sacchetto da trasporto
NW 01128

Sacchetto in cotone per conservare gli stampi in sicurezza durante il trasporto.

- Dimensioni: 35 x 44,5 cm





Presina per Bundt

NW 02141



0 011172 021410



Pennellino pulizia

NW 01198



0 011172 011985



Paletta per pancake

NW 01138



0 011172 011381



Porta Torte

NW 50022



0 011172 500229



Presina per Bundt

NW 02141

Presina rinforzata caratterizzata da un tessuto di cotone a prova di calore con dettagli geometrici in silicone da un lato. Le 2 tasche garantiscono la protezione delle dita dal calore e una presa sicura con stampi e padelle appena sfornati. La confezione contiene una singola presina.

- Materiale: cotone e silicone
- Dimensioni: 25,1 x 15,24 cm

Pennellino pulizia

NW 01198

Pennello per la pulizia ottimale degli stampi. Ideale per rimuovere gli zuccheri e i grassi residui dopo la cottura anche nei punti più difficili.

- Materiale: Plastica (BPA-free)
- Pratica spazzola con setole arrotondate e rascheito piatto in plastica
- Dimensioni: 18,6 cm

Paletta per pancake

NW 01138

Paletta flessibile per pancake resistente alle alte temperature con piccolo foro all'estremità del manico.

- Materiale: nylon e acciaio inox
- Lunghezza: 35,5 cm

Porta Torte

NW 50022

Porta torte in plastica BPA Free con piatto e coperchio trasparente.

- Dimensioni: Ø 32,5 x 19,7 cm



Teglia Celebration Layers

NW 31122



Contenitore antiaderente per bagno maria

NW 09822



Set 4 Ciotole con coperchio

NW 69558



Teglia Celebration Layers

NW 31122

Set con due sottili tortiere per dessert davvero eleganti.

Impilate strato su strato per un effetto incantevole.

Le torte sottili si cuociono rapidamente, ed è facile ottenere una torta a più strati in poco tempo.

- Materiale: alluminio
- Dimensioni: 22,8 x 22,8 x 2 cm
- Made in USA

Contenitore antiaderente per bagno maria

NW 09822

Contenitore per la cottura a bagno maria. Progettato per riscaldare delicatamente salse, sciogliere formaggio, cioccolato o caramelle.

- Materiale: alluminio
- Rivestimento antiaderente
- Dimensioni: 21,5 x 21,5 x 10,1 cm
- Made in USA

Set 4 Ciotole con coperchio

NW 69558

Ciotole colorate robuste con fondo antiscivolo, ideali per mescolare o servire insalate e per la conservazione del cibo. Ogni ciotola è dotata di un coperchio con chiusura a pressione per una comoda conservazione durante il trasporto.

- Materiale: Melamina BPA-free
- Capacità: 1,8 - 3,3 - 4,7 - 6,6 lt
- Dimensioni: Ø 21 - Ø 24,3 - Ø 27,4 - Ø 30,7 cm





Padellino traditional crêpe
NW 03460



Pentolino pop corn
NW 36536



Pancake autumn leaves
NW 01908



Pancake falling snowflakes
NW 01945



Padellino traditional crêpe
NW 03460

Padella per crepes tradizionale in acciaio, perfetta per gli amanti della cucina e di crepes, pancake o omelette. Grazie all'ampia area di cottura, ai bordi inclinati e alla superficie antiaderente senza PFOA, le crepes sono pronte per essere servite in pochi minuti con facilità.

- Materiale: alluminio e acciaio
- Dimensioni: 25,4 x 25,4 x 2 cm

Pentolino pop corn
NW 36536

Pentolino per pop corn, la rete di copertura diventa una comoda ciotola per servire e il lungo manico rimane sempre fresco e comodo da maneggiare.

- Materiale: acciaio
- Dimensioni: 60,96 x 28,74 x 19,37 cm
- Made in USA

Pancake autumn leaves
NW 01908

Padella per pancake, crea bellissimi pancake da 7,6 cm a forma di elementi naturali che porteranno un tocco di meraviglia autunnale sulla vostra tavola.

- Materiale: Alluminio pressofuso
- Rivestimento antiaderente
- Consigliabile il lavaggio a mano con un detergente delicato
- Dimensioni: Ø 26,6 x 5,3 cm

Pancake falling snowflakes
NW 01945

Padella per pancake, crea bellissimi pancake da 7,6 cm a forma di fiocco di neve che porteranno un tocco di meraviglia invernale sulla vostra tavola.

- Materiale: alluminio pressofuso
- Rivestimento antiaderente
- Consigliabile il lavaggio a mano con un detergente delicato
- Dimensioni: Ø 26,6 x 5,3 cm



Padella per uova
NW 01900



Padella per uova
NW 01900

Padella con coperchio per cuocere 4 uova al tegamino perfettamente tonde. Non compatibile con la cottura a induzione.

- Materiale: alluminio pressofuso e plastica
- Rivestimento antiaderente
- Consigliabile il lavaggio a mano con un detergente delicato
- Made in USA



Teglia grande per biscotti
NW 42242



Piastra waffle puffs
NW 01890



Teglia grande per biscotti
NW 42242

Teglia grande da forno per una cottura perfetta dei vostri prodotti da forno.

- Materiale: metallo
- Rivestimento antiaderente
- Consigliabile il lavaggio a mano con un detergente delicato
- Dimensioni: 28 x 46 x 2,5 cm
- Made in USA

Piastra waffle puffs
NW 01890

Piastra per waffle caratterizzata da tante piccole celle a sfera. La piastra riproduce un popolare cibo di strada di Hong Kong, facile e divertente da preparare.

- Rivestimento interno antiaderente senza PFOA
- Adatta a fornelli a gas, elettrici o in vetroceramica
- Consigliabile il lavaggio a mano con un detergente delicato
- Adatto al forno fino a 205°C
- Dimensioni: 26,9 x 21,8 x 3,3 cm
- Made in USA



Padella per donut
NW 30042



Padella per donut
NW 30042

Padella per creare 6 ciambelle al forno da 8,3 cm.

- Materiale: acciaio al carbonio
- Rivestimento antiaderente
- Consigliabile il lavaggio a mano con un detergente delicato
- Dimensioni: 31,4 x 21,5 x 2 cm



Teglia da Forno Crisp
NW 45029



Teglia da Forno Crisp XL
NW 35702



Teglia con Griglia antiaderente
NW 45383



Teglia con Griglia antiaderente
NW 43172



Teglia con Griglia antiaderente
NW 44612



NEW

Teglia da Forno Crisp

NW 45029

Teglia da forno con griglia removibile per cotture crisp, ideale per preparare pancetta croccante, carne secca, frutta secca, patatine fritte, crocchette e altro ancora. Il grasso in eccesso viene fatto defluire attraverso la griglia, questo permette una cottura ottimale senza dover girare gli alimenti durante la fase di cottura.

- Materiale: alluminio puro e acciaio al carbonio
- Dimensioni: 43,8 x 31,8 x 3,5 cm
- Made in USA (teglia)

Teglia da Forno Crisp XL

NW 35702

Teglia grande da forno con griglia removibile per cotture crisp, ideale per preparare carni arrosto, pancetta croccante, carne secca, frutta secca, patatine fritte, crocchette e altro ancora. Il grasso in eccesso viene fatto defluire attraverso la griglia, questo permette una cottura ottimale senza dover girare gli alimenti durante la fase di cottura.

- Materiale: alluminio puro e acciaio al carbonio
- Dimensioni: 53,3 x 40,3 x 5,1 cm
- Made in USA (teglia)

Teglia con Griglia antiaderente

NW 45383

Teglia con griglia removibile antiaderente. Ideale per la cottura crisp e per cuocere al vapore. La griglia può essere utilizzata anche per il raffreddamento dei prodotti da forno.

- Materiale: alluminio puro e acciaio
- Dimensioni: 30,7 x 22,3 x 2,5 cm
- Made in USA (teglia)

Teglia con Griglia antiaderente

NW 43172

Teglia piccola con griglia removibile antiaderente. Ideale per la cottura crisp e per cuocere al vapore. La griglia può essere utilizzata anche per il raffreddamento dei prodotti da forno.

- Materiale: alluminio puro e acciaio
- Dimensioni: 45,4 x 32,7 x 2,7 cm
- Made in USA (teglia)

Teglia con Griglia antiaderente

NW 44612

Teglia grande con griglia removibile antiaderente. Ideale per la cottura crisp e per cuocere al vapore. La griglia può essere utilizzata anche per il raffreddamento dei prodotti da forno.

- Dimensioni: 48 x 35 x 3 cm
- Made in USA (teglia)

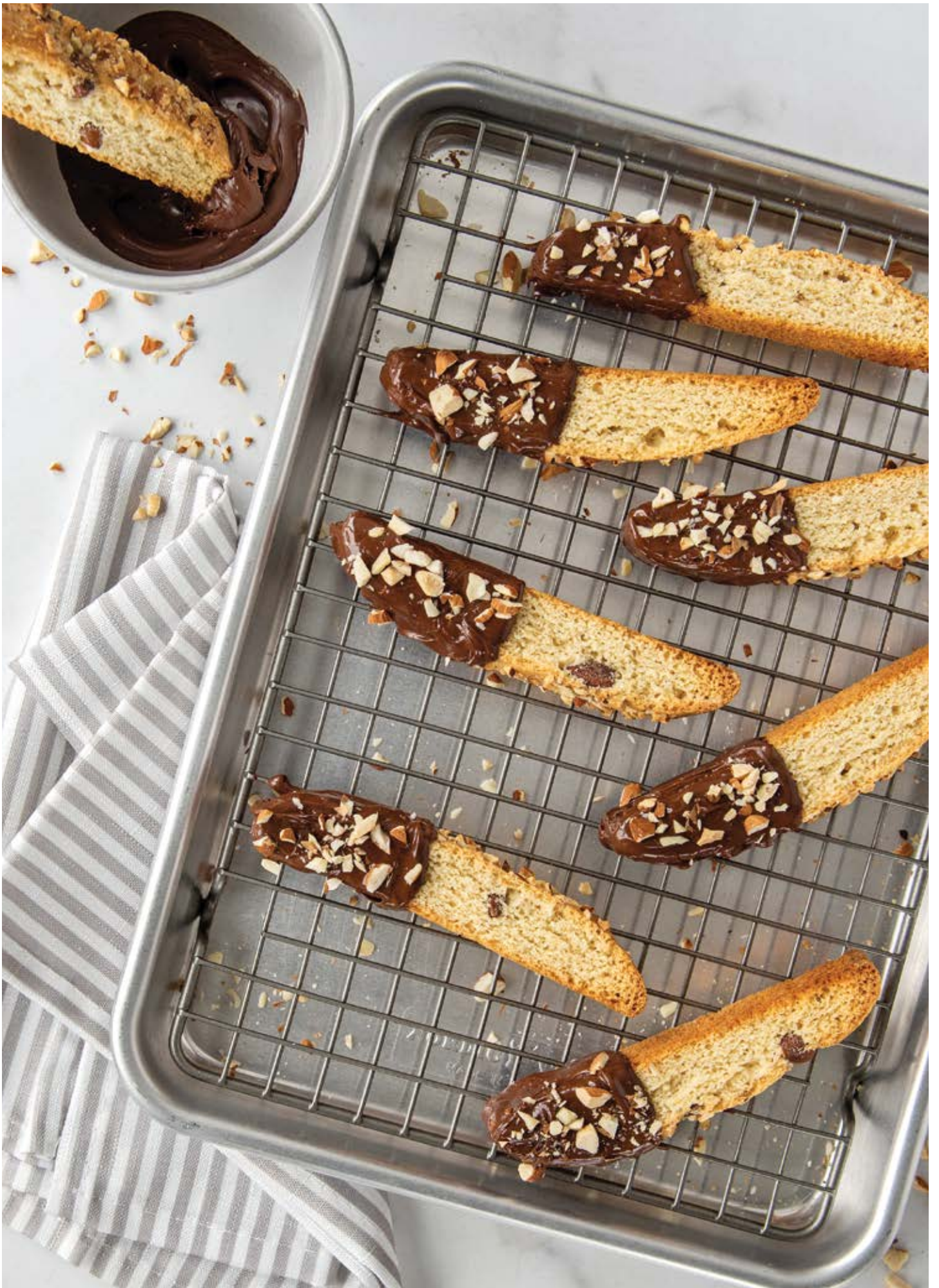



Stampo per 12 muffin con coperchio

NW 45593

- Capacità: 12 cup



0 011172 455932



Teglia alta liscia

NW 46600



0 011172 466006



Teglia alta Crispy

NW 46670



0 011172 466709

Stampo per 12 muffin con coperchio

NW 45593

Stampo per creare 12 piccoli muffin dotato di coperchio alto, ideale per il trasporto di muffin gonfi e cupcakes glassati.

- Materiale: alluminio e plastica (BPA Free)
- Consigliabile il lavaggio a mano con un detergente delicato
- Dimensioni: 34,3 x 24,8 x 8,3 cm
- Capacità: 12 cup (2,8 Lt)
- Garanzia a vita

Teglia alta liscia

NW 46600

Teglia alta da forno con base liscia per una cottura perfetta.

- Materiale: alluminio puro
- Dimensioni: 24,13 x 32,76 x 6,35 cm
- Made in USA

Teglia alta Crispy

NW 46670

Teglia alta da forno per una cottura perfetta grazie alla griglia in rilievo sulla base che migliora la dispersione del calore e favorisce la croccantezza dei vostri prodotti da forno.

- Materiale: alluminio puro
- Dimensioni: 24,13 x 32,76 x 6,35 cm
- Made in USA



Teglia Liscia L
NW 44600



Teglia Liscia M
NW 43100



Teglia liscia S/M
NW 44800



NEW



Teglia Liscia S
NW 45300



Teglia con strato isolante
NW 40100



Teglia Liscia L

NW 44600

Teglia grande da forno liscia.

- Materiale: alluminio puro
- Dimensioni: 49,5 x 34,2 x 2,5 cm
- Made in USA

Teglia Liscia M

NW 43100

Teglia media da forno liscia.

- Materiale: alluminio puro
- Dimensioni: 41,2 x 28,5 x 2,5 cm
- Made in USA

Teglia liscia S/M

NW 44800

Teglia da forno liscia.

- Materiale: alluminio puro
- Dimensioni: 38 x 27 x 3 cm
- Made in USA

Teglia Liscia S

NW 45300

Teglia piccola da forno liscia.

- Materiale: alluminio puro
- Dimensioni: 28,8 x 20,3 x 2,5 cm
- Made in USA

Teglia con strato isolante

NW 40100

Teglia da forno con strato isolante d'aria. Ideale per cuocere i prodotti da forno delicatamente senza abbrustolire la base dei biscotti o la base della pizza.

- Materiale: alluminio puro
- Dimensioni: 33 x 40,6 x 2,5 cm
- Made in USA



Teglia Crispy L
NW 44670



0 011172 446701



Teglia Crispy M
NW 43170



0 011172 431707



Teglia crispy S/M
NW 44870



0 011172 448705



Teglia Crispy S
NW 45370



0 011172 453709

Teglia Crispy L

NW 44670

Teglia grande da forno per una cottura perfetta grazie alla griglia in rilievo sulla base che migliora la dispersione del calore e favorisce la croccantezza dei vostri prodotti da forno.

- Materiale: alluminio puro
- Dimensioni: 49,5 x 34,6 x 2,5 cm
- Made in USA

Teglia Crispy M

NW 43170

Teglia media da forno per una cottura perfetta grazie alla griglia in rilievo sulla base che migliora la dispersione del calore e favorisce la croccantezza dei vostri prodotti da forno.

- Materiale: alluminio puro
- Dimensioni: 41,2 x 28,5 x 2,5 cm
- Made in USA

Teglia crispy S/M

NW 44870

Teglia da forno per una cottura perfetta grazie alla griglia in rilievo sulla base che migliora la dispersione del calore e favorisce la croccantezza dei vostri prodotti da forno.

- Materiale: alluminio puro
- Dimensioni: 38 x 27 x 3 cm
- Made in USA

Teglia Crispy S

NW 45370

Teglia piccola da forno per una cottura perfetta grazie alla griglia in rilievo sulla base che migliora la dispersione del calore e favorisce la croccantezza dei vostri prodotti da forno.

- Materiale: alluminio puro
- Dimensioni: 28,8 x 20,3 x 2,5 cm
- Made in USA





Torna all'indice del catalogo

Visita il sito kunzigroup.com

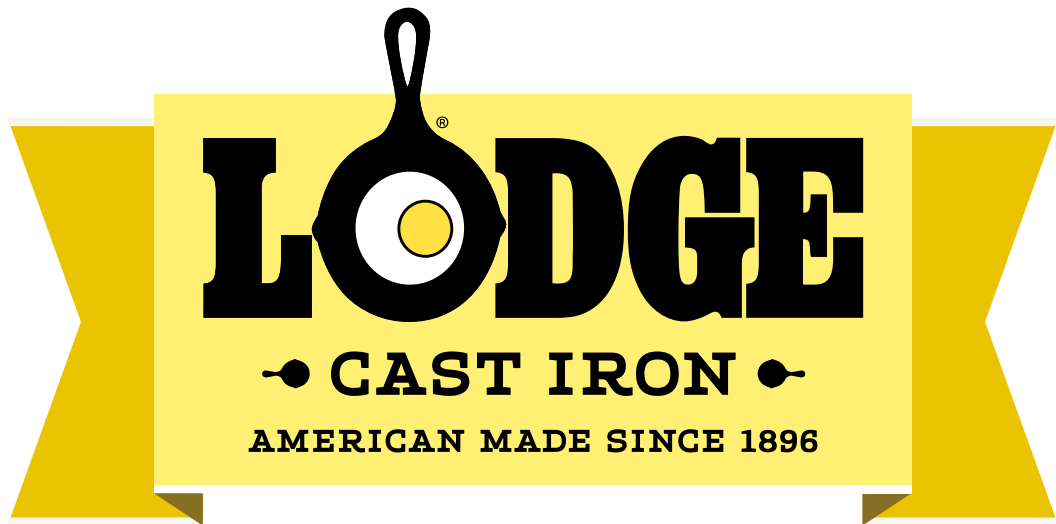

LODGE





Nel 1896 un uomo di nome Joseph Lodge decise di aprire una fonderia di ghisa nella piccola città di South Pittsburg in Tennessee. La società della famiglia Lodge è cresciuta, affinando e innovando al meglio i propri prodotti, rimanendo l'unica fonderia per la produzione di pentole in ghisa attualmente operativa negli Stati Uniti. In 122 anni di storia Lodge si è sempre impegnata a mantenere intatti l'impegno per la qualità e la dedizione per la forza lavoro americana con lo scopo di fornire pentole in ghisa dalle caratteristiche eccellenti adatte per uso domestico, professionale e per la cucina all'aria aperta.

La linea brevettata Heat Treated Lodge è ghisa tradizionale soggetta ad un trattamento termico ad alte temperature che, agendo sulla struttura molecolare del ferro, la rende anti-ruggine e lavabile anche in lavastoviglie.

La ghisa è un materiale resistente che dura nel tempo, ma esige una cura e una conservazione particolare in quanto soggetta facilmente a ruggine e non antiaderente. Per questo tutti i prodotti Lodge sono pretrattati e pronti all'uso.

Distribuito in Italia da:





**Heat Treated
Lodge&Seasoned**

Linea brevettata in ghisa tradizionale soggetta ad un trattamento termico ad alte temperature che, agendo sulla struttura molecolare del ferro, la rende anti-ruggine e lavabile anche in lavastoviglie. Pretrattate.



Tegame quadrato

LDG HMSS

- Dimensione: 16,5 x 12,2 x 4,3 cm



0 075536 800905



Tegame quadrato

LDG HMSS

Piccola pentola in ghisa di forma quadrata, brevettata per inibire la ruggine. Ideale sia per la cucina casalinga che per la cucina professionale. Resiste alle altissime temperature e mantiene il calore. Made in USA.

- Materiale: ghisa Heat Treated pretrattata
- Compatibile con i fornelli ad induzione
- Adatta per il forno, fornello, griglia e fuoco
- Capacità: 0,3 Lt
- Dimensione: 16,5 x 12,2 x 4,3 cm
- Peso: 0,63 kg



Tegame rettangolare

LDG HMSRC

- Dimensione: 19,2 x 10,9 x 4,3 cm



0 075536 800707



Tegame rettangolare

LDG HMSRC

Piccola pentola in ghisa di forma rettangolare, brevettata per inibire la ruggine. Ideale sia per la cucina casalinga che per la cucina professionale. Resiste alle altissime temperature e mantiene il calore. Made in USA.

- Materiale: ghisa Heat Treated pretrattata
- Compatibile con i fornelli ad induzione
- Adatta per il forno, fornello, griglia e fuoco
- Dimensione: 19,2 x 10,9 x 4,3 cm
- Capacità: 0,3 Lt
- Peso: 0,65 kg



Tegame ovale

LDG HMSOV

- Dimensione: 20,3 x 10,5 x 4,2 cm



0 075536 800608



Tegame ovale

LDG HMSOV

Piccola pentola in ghisa di forma ovale, brevettata per inibire la ruggine. Ideale sia per la cucina casalinga che per la cucina professionale. Resiste alle altissime temperature e mantiene il calore. Made in USA.

- Materiale: ghisa Heat Treated pretrattata
- Compatibile con i fornelli ad induzione
- Adatta per il forno, fornello, griglia e fuoco
- Dimensione: 20,3 x 10,5 x 4,2 cm
- Capacità: 0,27 Lt
- Peso: 0,58 kg



Tegame ovale

LDG HM16OS

- Dimensione: 24,3 x 13,6 x 5,5 cm



0 075536 800615



Tegame ovale

LDG HM16OS

Piccola pentola in ghisa di forma ovale, brevettata per inibire la ruggine. Ideale sia per la cucina casalinga che per la cucina professionale. Resiste alle altissime temperature e mantiene il calore. Made in USA.

- Materiale: ghisa Heat Treated pretrattata
- Compatibile con i fornelli ad induzione
- Adatta per il forno, fornello, griglia e fuoco
- Dimensione: 24,3 x 13,6 x 5,5 cm
- Capacità: 0,47 Lt
- Peso: 0,92 kg



Tegame ovale

LDG HOSD

- Dimensione: 31,9 x 17,6 x 6,5 cm



0 075536 801100



Tegame ovale

LDG HOSD

Piccola pentola in ghisa di forma ovale, brevettata per inibire la ruggine. Ideale sia per la cucina casalinga che per la cucina professionale. Resiste alle altissime temperature e mantiene il calore. Made in USA.

- Materiale: ghisa Heat Treated pretrattata
- Compatibile con i fornelli ad induzione
- Adatta per il forno, fornello, griglia e fuoco
- Dimensione: 31,9 x 17,6 x 6,5 cm
- Capacità: 1,06 Lt
- Peso: 1,51 kg



Paiolo Country

LDG HCK

- Dimensione: 14,91 x 12,4 Ø x 7,7 cm



0 075536 801308



Padellino tondo

LDG H5MS

- Dimensione: 19,5 x 12,7 Ø x 2,7 cm



0 075536 800202



Padellino tondo

LDG H3SK

- Dimensione: 25,9 x 16,5 Ø x 3,5 cm



0 075536 801506



Tegame tondo

LDG HMSRD

- Dimensione: 20,4 x 16,2 Ø x 4,1 cm



0 075536 800806



Paiolo Country

LDG HCK

Piccolo paiolo tondo in ghisa, brevettato per inibire la ruggine. Ideale sia per la cucina casalinga che per la cucina professionale. Resiste alle altissime temperature e mantiene il calore. Made in USA.

- Materiale: ghisa Heat Treated pretrattata
- Compatibile con i fornelli ad induzione
- Adatta per il forno, fornello, griglia e fuoco
- Dimensione: 14,91 x 12,4 Ø x 7,7 cm
- Capacità: 0,41 Lt
- Peso: 0,73 kg



Padellino tondo

LDG H5MS

Piccola padella tonda in ghisa, brevettata per inibire la ruggine. Ideale sia per la cucina casalinga che per la cucina professionale. Resiste alle altissime temperature e mantiene il calore. Made in USA.

- Materiale: ghisa Heat Treated pretrattata
- Compatibile con i fornelli ad induzione
- Adatta per il forno, fornello, griglia e fuoco
- Dimensione: 19,5 x 12,7 Ø x 2,7 cm
- Peso: 0,50 kg



Padellino tondo

LDG H3SK

Piccola padella tonda in ghisa, di piccole dimensioni, brevettata per inibire la ruggine. Ideale sia per la cucina casalinga che per la cucina professionale. Resiste alle altissime temperature e mantiene il calore. Made in USA.

- Materiale: ghisa Heat Treated pretrattata
- Compatibile con i fornelli ad induzione
- Adatta per il forno, fornello, griglia e fuoco
- Dimensione: 25,9 x 16,5 Ø x 3,5 cm
- Peso: 0,88 kg



Tegame tondo

LDG HMSRD

Piccolo tegame tondo in ghisa, brevettato per inibire la ruggine. Ideale sia per la cucina casalinga che per la cucina professionale. Resiste alle altissime temperature e mantiene il calore. Made in USA.

- Materiale: ghisa Heat Treated pretrattata
- Compatibile con i fornelli ad induzione
- Adatta per il forno, fornello, griglia e fuoco
- Capacità: 0,41 Lt
- Dimensione: 20,4 x 16,2 Ø x 4,1 cm
- Peso: 0,82 kg



Casseruola con coperchio Blacklock

LDG BL02DOINT

- Dimensioni: Ø 28,7 x 16 cm



0 075536 850054



Tegame con coperchio Blacklock

LDG BL49LDSKINT

- Dimensioni: Ø 30,48 cm



0 075536 850283

Blacklock & Triple Seasoned™

La linea Blacklock prende il nome dalla fonderia originale di Lodge Cast Iron. L'intera linea Blacklock è caratterizzata da una finitura triple seasoned™, pretrattata con tre strati di olio naturale per una finitura naturale e antiaderente pronta all'uso. Sapore eccezionale e pulizia semplificata. Le pentole Blacklock sono resistenti e adatte a qualsiasi piano cottura, forno, grill o fiamma libera. Nuovo design leggero in ghisa sottile progettato per sollevare, trasportare e maneggiare con facilità le pentole. Le maniglie e le contromaniglie sono state allungate e rialzate, in modo da rimanere lontane dal calore.

Casseruola con coperchio
Blacklock

LDG BL02DOINT

Casseruola in ghisa leggera e maneggevole con nuova finitura triple seasoned™ e rivestimento antiaderente. Nuovo pomello rialzato sul coperchio in alluminio ad alta resistenza. Made in USA.

- Materiale: ghisa sottile triple seasoned™
- Adatta per il forno, griglia e fuoco
- Capacità: 5,2 Lt
- Dimensioni: Ø 28,7 x 16 cm
- Peso: 5,37 kg

Tegame con coperchio Blacklock
LDG BL49LDSKINT

Tegame in ghisa leggera e maneggevole con nuova finitura triple seasoned™ e rivestimento antiaderente. Il manico allungato rimane fresco più a lungo. Nuovo pomello rialzato sul coperchio in alluminio ad alta resistenza. Made in USA.

- Materiale: ghisa sottile triple seasoned™
- Adatta per il forno, griglia e fuoco
- Capacità: 3,78 Lt
- Dimensioni: Ø 30,48 cm
- Peso: 4,88 kg



Padella Blacklock
LDG BL63SKINT

• Dimensione: Ø 17,78 cm



0 075536 850061



Padella Blacklock
LDG BL96SKINT

• Dimensioni: Ø 26,03 cm



0 075536 850009



Padella Blacklock
LDG BL10SKINT

• Dimensioni: Ø 36,83 cm



0 075536 850047

Padella Blacklock
LDG BL63SKINT

Padella in ghisa leggera e maneggevole con nuova finitura triple seasoned™ e rivestimento antiaderente. Il manico allungato rimane fresco più a lungo. Made in USA.

- Materiale: ghisa sottile triple seasoned™
- Adatta per il forno, griglia e fuoco
- Dimensione: Ø 17,78 cm
- Peso: 0,82 kg

Padella Blacklock
LDG BL96SKINT

Padella in ghisa leggera e maneggevole con nuova finitura triple seasoned™ e rivestimento antiaderente. Il manico allungato rimane fresco più a lungo. Made in USA.

- Materiale: ghisa sottile triple seasoned™
- Adatta per il forno, griglia e fuoco
- Dimensioni: Ø 26,03 cm
- Peso: 2,09 kg

Padella Blacklock
LDG BL10SKINT

Padella in ghisa leggera e maneggevole con nuova finitura triple seasoned™ e rivestimento antiaderente. Il manico allungato rimane fresco più a lungo. Made in USA.

- Materiale: ghisa sottile triple seasoned™
- Adatta per il forno, griglia e fuoco
- Dimensioni: Ø 36,83 cm
- Peso: 4,20 kg





Teglia alta per pane

LDG BW8LP

- Dimensione: 21,59 x 11,43 cm



Teglia alta per pane

LDG BW10LP

- Dimensione: 34,5 x 14 cm



Teglia tonda per torte

LDG BW9PIE

- Dimensione: Ø 24,13 x 4,29 cm



Cast Iron Bakeware

Ottieni una crostata perfettamente friabile con la tortiera in ghisa, oppure utilizza le teglie da forno per sfornare deliziosi biscotti. Usa la casseruola per lasagne fatte in casa, torte e molto altro. Cuoci dessert unici e pane con le pentole in ghisa. Ogni teglia fornisce un'eccellente conservazione del calore e garantisce una cottura costante e uniforme.

Teglia alta per pane

LDG BW8LP

Teglia alta in ghisa per pane in cassetta e lievitati di vario tipo, il materiale resistente non si ammacca, non si piega e non si deforma a contatto delle alte temperature. Il riscaldamento uniforme della ghisa garantisce una cottura costante con una crosta perfetta. Made in USA.

- Materiale: ghisa pretrattata
- Adatta per il forno
- Dimensione: 21,59 x 11,43 cm
- Peso: 1,71 kg



Teglia alta per pane

LDG BW10LP

Teglia alta in ghisa per pane in cassetta e lievitati di vario tipo, il materiale resistente non si ammacca, non si piega e non si deforma a contatto delle alte temperature. Il riscaldamento uniforme della ghisa garantisce una cottura costante con una crosta perfetta. Made in USA.

- Materiale: ghisa pretrattata
- Adatta per il forno
- Dimensione: 34,5 x 14 cm
- Peso: 2,51 kg

Teglia tonda per torte

LDG BW9PIE

Teglia alta in ghisa per torte e altro, il materiale resistente non si ammacca, non si piega e non si deforma a contatto delle alte temperature. Il riscaldamento uniforme della ghisa garantisce una cottura costante con una crosta perfetta. Made in USA.

- Materiale: ghisa pretrattata
- Adatta per il forno
- Dimensione: Ø 24,13 x 4,29 cm
- Peso: 1,66 Kg



Casseruola

LDG BW13C

- Dimensione: 22,86 x 33,02 cm



Teglia da forno

LDG BW15BP

- Dimensione: 39,37 x 26,67 cm



Teglia per pizza

LDG BW15PP

- Dimensione: Ø 38,1 x 3,05 cm



Set manopole

LDG ASBG41



Casseruola

LDG BW13C

Teglia alta in ghisa ideale per cuocere le lasagne e tanto altro, il materiale resistente non si ammacca, non si piega e non si deforma a contatto con le alte temperature. Il riscaldamento uniforme della ghisa garantisce una cottura costante con una crosta perfetta. Made in USA.

- Materiale: ghisa pretrattata
- Adatta per il forno
- Dimensione: 22,86 x 33,02 cm
- Peso: 3,28 Kg

Teglia da forno

LDG BW15BP

Teglia in ghisa ideale per cuocere pizze, focacce, biscotti e tanto altro, il materiale resistente non si ammacca, non si piega e non si deforma a contatto con le alte temperature. Il riscaldamento uniforme della ghisa garantisce una cottura costante con una crosta perfetta. Made in USA.

- Materiale: ghisa pretrattata
- Adatta per il forno
- Dimensione: 39,37 x 26,67 cm
- Peso: 3,4 Kg

Teglia per pizza

LDG BW15PP

Padella piatta senza bordo in ghisa, ideale per cuocere pizze, focacce, biscotti e tanto altro, il materiale resistente non si ammacca, non si piega e non si deforma a contatto con le alte temperature. Il riscaldamento uniforme della ghisa garantisce una cottura costante con una crosta perfetta. Made in USA.

- Materiale: ghisa pretrattata
- Adatta per il forno
- Dimensione: Ø 38,1 x 3,05 cm
- Peso: 4,35 Kg

Set manopole

LDG ASBG41

Manopole in silicone per Lodge Bakeware. Realizzate per agganciarsi e sganciarsi in modo semplice e veloce dai nuovi manici della linea Bakeware.

- Set da 2 pz.
- Resistenti al calore fino a 218°
- Lavabile in lavastoviglie





Piastra rettangolare
LDG LSCP3

- Dimensione: 29,4 x 19,69 x 2,06 cm



Piastra Griglia reversibile
LDG LDP3

- Dimensione: 42,55 x 24,13 x 1,57 cm



Bistecchiera rettangolare
LDG L8SGP3

- Dimensione: 43,8 x 26,67 x 6,6 cm



Cast Iron

Seasoned & Ready to use

La ghisa è un materiale che esige una cura e una conservazione particolare, in quanto soggetta a ruggine e non antiaderente. Questa linea di pentole in ghisa è pretrattata con olio naturale e pronta all'uso.

Piastra rettangolare

LDG LSCP3

Piastra in ghisa di forma rettangolare. Ideale sia per la cucina casalinga, per la cucina professionale e per quella all'aria aperta. Resiste alle altissime temperature e mantiene il calore. Made in USA.

- Materiale: ghisa pretrattata
- Compatibile con i fornelli ad induzione
- Adatta per il forno, fornello, griglia e fuoco
- Dimensione: 29,4 x 19,69 x 2,06 cm
- Peso: 1,66 kg

Piastra Griglia reversibile

LDG LDP3

Piastra/griglia reversibile in ghisa. Il lato liscio è ideale per cuocere panini, pancakes, uova e tanto altro. Il lato a coste è adatto invece per grigliare carne, pesce e verdure di ogni tipo. Resiste alle altissime temperature e mantiene il calore. Made in USA.

- Materiale: ghisa pretrattata
- Compatibile con i fornelli ad induzione
- Adatta per il forno, fornello, griglia e fuoco
- Dimensione: 42,55 x 24,13 x 1,57 cm
- Peso: 4,25 kg

Bistecchiera rettangolare

LDG L8SGP3

Bistecchiera in ghisa di forma rettangolare. Ideale sia per la cucina casalinga, per la cucina professionale e per quella all'aria aperta. Resiste alle altissime temperature e mantiene il calore. Made in USA.

- Materiale: ghisa pretrattata
- Compatibile con i fornelli ad induzione
- Adatta per il forno, fornello, griglia e fuoco
- Dimensione: 43,8 x 26,67 x 6,6 cm
- Peso: 3,03 kg



Crepiera quadrata

LDG L9SGR

- Dimensione: 43,81 x 27,94 x 4,59 cm



Piastra Griglia reversibile

LDG LSRG3

- Dimensione: 26,67 x 26,67 cm



Piastra Griglia reversibile

LDG LPGI3

- Dimensione: 50,8 x 26,67 cm



Crepiera quadrata

LDG L9SGR

Crepiera quadrata realizzata con pareti laterali per mantenere l'olio, la pastella e gli altri ingredienti all'interno senza sporcare. Uno strumento perfetto per preparare i piatti della colazione, come uova, pancetta e pancake, ma anche per cuocere bistecche o hamburger.

- Materiale: ghisa pretrattata
- Compatibile con i fornelli ad induzione
- Adatta per il forno, fornello, griglia e fuoco
- Dimensione: 43,81 x 27,94 x 4,59 cm
- Peso: 2.53 kg

Piastra Griglia reversibile

LDG LSRG3

Piastra/griglia reversibile quadrata in ghisa. Il lato liscio è ideale per cuocere panini, pancakes, uova e tanto altro. Il lato con griglia è adatto invece per grigliare carne, pesce e verdure di ogni tipo. Resiste alle altissime temperature e mantiene il calore. Made in USA.

- Materiale: ghisa pretrattata
- Compatibile con i fornelli ad induzione
- Adatta per il forno, fornello, griglia e fuoco
- Dimensione: 26,67 x 26,67 cm
- Peso: 3.52 kg

Piastra Griglia reversibile

LDG LPGI3

Piastra/griglia reversibile in ghisa. Il lato liscio è ideale per cuocere panini, pancakes, uova e tanto altro. Il lato con griglia è adatto invece per grigliare carne, pesce e verdure di ogni tipo. Resiste alle altissime temperature e mantiene il calore. Made in USA.

- Materiale: ghisa pretrattata
- Compatibile con i fornelli ad induzione
- Adatta per il forno, fornello, griglia e fuoco
- Dimensione: 50,8 x 26,67 cm
- Peso: 6,12 kg



Forno Olandese

LDG L8DOL3

- Dimensione: 27,9 x 27,7 Ø x 13,7 cm



0 075536 361505



Forno olandese

LDG L10DOL3

- Dimensione: 32,1 x 32,2 Ø x 14 cm



0 075536 361604

Forno Olandese

LDG L8DOL3

Forno olandese con coperchio. Grazie alla sua profondità è adatta per scottare, saltare, cuocere, brasare, friggere. Ideale sia per la cucina casalinga, per la cucina professionale e per quella all'aria aperta. Resiste alle altissime temperature e mantiene il calore. Made in USA.

- Materiale: ghisa pretrattata
- Compatibile con i fornelli ad induzione
- Adatta per il forno, fornello, griglia e fuoco
- Capacità: 4,73 Lt
- Dimensione: 27,9 x 27,7 Ø x 13,7 cm
- Peso: 5,80 kg

Forno olandese

LDG L10DOL3

Forno olandese con coperchio. Grazie alla sua profondità è adatta per scottare, saltare, cuocere, brasare, friggere. Ideale sia per la cucina casalinga, per la cucina professionale e per quella all'aria aperta. Resiste alle altissime temperature e mantiene il calore. Made in USA.

- Materiale: ghisa pretrattata
- Compatibile con i fornelli ad induzione
- Adatta per il forno, fornello, griglia e fuoco
- Capacità: 6,6 Lt
- Dimensione: 32,1 x 32,2 Ø x 14 cm
- Peso: 7,9 kg



Forno Olandese

LDG L2SP3

- Dimensione: 24,9 x 21,8 Ø x 9,1cm



Forno olandese

LDG L8DD3

- Dimensione: 28,3 x 27,1 Ø x 14 cm



Forno Olandese

LDG L2SP3

Forno olandese con coperchio. Grazie alla sua profondità è adatta per scottare, saltare, cuocere, brasare, friggere. Ideale sia per la cucina casalinga, per la cucina professionale e per quella all'aria aperta. Resiste alle altissime temperature e mantiene il calore. Made in USA.

- Materiale: ghisa pretrattata
- Compatibile con i fornelli ad induzione
- Adatta per il forno, fornello, griglia e fuoco
- Capacità: 1,9 Lt
- Dimensione: 24,9 x 21,8 Ø x 9,1cm
- Peso: 3,17 kg

Forno olandese

LDG L8DD3

Forno olandese in ghisa composto da una casseruola e una padella che diventa coperchio a doppio manico. Utilizzabile per soffriggere, cuocere al forno, bollire, brasare, friggere o grigliare. Perfetto per arrostiti, pane, zuppe e stufati. Made in USA.

- Materiale: ghisa pretrattata
- Compatibile con i fornelli ad induzione
- Adatto per il forno, fornello, griglia e fuoco
- Capacità: 4,7 Lt
- Dimensione: 28,3 x 27,1 Ø x 14 cm
- Peso: 5,95 kg



Forno olandese

LDG L8D03

- Dimensione: 30 x Ø 30 x 13,7 cm



0 075536 361000



Forno Olandese con maniglia

LDG L10D03

- Dimensione: 35,94 x Ø 34,67 x 14,35 cm



0 075536 361208



Forno Olandese con maniglia

LDG L12D03

- Dimensione: 34,04 x Ø 33,66 x 18,67 cm



0 075536 361406

Forno olandese

LDG L8D03

Forno olandese tondo in ghisa, con manico a spirale. Conduce il calore uniformemente mantenendolo costante. Ideale per cucinare a fuoco lento, al forno, alla griglia. Resiste alle altissime temperature. Made in USA.

- Materiale: ghisa pretrattata
- Compatibile con i fornelli ad induzione
- Adatta per il forno, fornello, griglia e fuoco
- Capacità: 4,7 Lt
- Dimensione: 30 x Ø 30 x 13,7 cm
- Peso: 6,1 kg

Forno Olandese con maniglia

LDG L10D03

Forno olandese tondo in ghisa, con manico a spirale. Conduce il calore uniformemente mantenendolo costante. Ideale per cucinare a fuoco lento, al forno, alla griglia. Resiste alle altissime temperature. Made in USA.

- Materiale: ghisa pretrattata
- Compatibile con i fornelli ad induzione
- Adatta per il forno, fornello, griglia e fuoco
- Capacità: 6,62 Lt
- Dimensione: 35,94 x Ø 34,67 x 14,35 cm
- Peso: 8,14 kg

Forno Olandese con maniglia

LDG L12D03

Forno olandese tondo in ghisa, con manico a spirale. Conduce il calore uniformemente mantenendolo costante. Ideale per cucinare a fuoco lento, al forno, alla griglia. Resiste alle altissime temperature. Made in USA.

- Materiale: ghisa pretrattata
- Compatibile con i fornelli ad induzione
- Adatta per il forno, fornello, griglia e fuoco
- Capacità: 8,52 Lt
- Dimensione: 34,04 x Ø 33,66 x 18,67 cm
- Peso: 10,35 kg



Tegame tondo

LDG L8SKL

- Dimensione: 32,54 x Ø 27,15 x 5,08 cm



Tegame tondo

LDG L10SKL

- Dimensione: 37 x 30,48 Ø x 5,7 cm



Tegame tondo

LDG L17SK3

- Dimensione: 49,5 x 43,18 Ø x 6,65 cm



Tegame tondo

LDG L8SKL

Tegame tondo in ghisa. Ideale sia per la cucina casalinga, per la cucina professionale e per quella all'aria aperta. Resiste alle altissime temperature e mantiene il calore.

Made in USA.

- Materiale: ghisa pretrattata
- Compatibile con i fornelli ad induzione
- Adatta per il forno, fornello, griglia e fuoco
- Dimensione: 32,54 x Ø 27,15 x 5,08 cm
- Peso: 2,49 kg

Tegame tondo

LDG L10SKL

Tegame tondo in ghisa. Ideale sia per la cucina casalinga, per la cucina professionale e per quella all'aria aperta. Resiste alle altissime temperature e mantiene il calore.

Made in USA.

- Materiale: ghisa pretrattata
- Compatibile con i fornelli ad induzione
- Adatta per il forno, fornello, griglia e fuoco
- Dimensione: 37 x 30,48 Ø x 5,7 cm
- Peso: 3,43 kg

Tegame tondo

LDG L17SK3

Tegame tondo in ghisa. Ideale sia per la cucina casalinga, per la cucina professionale e per quella all'aria aperta. Resiste alle altissime temperature e mantiene il calore.

Made in USA.

- Materiale: ghisa pretrattata
- Compatibile con i fornelli ad induzione
- Adatta per il forno, fornello, griglia e fuoco
- Dimensione: 49,5 x 43,18 Ø x 6,65 cm
- Peso: 6,14 kg



Padella tonda

LDG L3SK3

- Dimensione: 25,86 x Ø 16,97 x 3,48 cm



0 075536 300306



Padella tonda

LDG L5SK3

- Dimensione: 31,5 x 20,32 Ø x 4,8 cm



0 075536 300504

Padella tonda

LDG L3SK3

Padella tonda in ghisa. Ideale sia per la cucina casalinga, per la cucina professionale e per quella all'aria aperta. Resiste alle altissime temperature e mantiene il calore. Made in USA.

- Materiale: ghisa pretrattata
- Compatibile con i fornelli ad induzione
- Adatta per il forno, fornello, griglia e fuoco
- Dimensione: 25,86 x Ø 16,97 x 3,48 cm
- Peso: 0,8 kg

Padella tonda

LDG L5SK3

Padella tonda in ghisa. Ideale sia per la cucina casalinga, per la cucina professionale e per quella all'aria aperta. Resiste alle altissime temperature e mantiene il calore. Made in USA.

- Materiale: ghisa pretrattata
- Compatibile con i fornelli ad induzione
- Adatta per il forno, fornello, griglia e fuoco
- Dimensione: 31,5 x 20,32 Ø x 4,8 cm
- Peso: 1,45 kg



Padella tonda

LDG L6SK3

- Dimensione: 34,9 x 22,86 Ø x 4,75 cm



Padella tonda

LDG L8SK3

- Dimensione: 40,9 x 26,04 Ø x 5,08 cm



Padella tonda

LDG L10SK3

- Dimensione: 45,7 x 30,48 Ø x 5,7 cm



Padella tonda

LDG L6SK3

Padella tonda in ghisa. Ideale sia per la cucina casalinga, per la cucina professionale e per quella all'aria aperta. Resiste alle altissime temperature e mantiene il calore.

Made in USA.

- Materiale: ghisa pretrattata
- Compatibile con i fornelli ad induzione
- Adatta per il forno, fornello, griglia e fuoco
- Dimensione: 34,9 x 22,86 Ø x 4,75 cm
- Peso: 1,89 kg

Padella tonda

LDG L8SK3

Padella tonda in ghisa. Ideale sia per la cucina casalinga, per la cucina professionale e per quella all'aria aperta. Resiste alle altissime temperature e mantiene il calore.

Made in USA.

- Materiale: ghisa pretrattata
- Compatibile con i fornelli ad induzione
- Adatta per il forno, fornello, griglia e fuoco
- Dimensione: 40,9 x 26,04 Ø x 5,08 cm
- Peso: 2,43 kg

Padella tonda

LDG L10SK3

Padella tonda in ghisa. Ideale sia per la cucina casalinga, per la cucina professionale e per quella all'aria aperta. Resiste alle altissime temperature e mantiene il calore.

Made in USA.

- Materiale: ghisa pretrattata
- Compatibile con i fornelli ad induzione
- Adatta per il forno, fornello, griglia e fuoco
- Dimensione: 45,7 x 30,48 Ø x 5,7 cm
- Peso: 3,58 kg



Padella tonda

LDG L12SK3

- Dimensione: 52,8 x 33,66 Ø x 7,1 cm



Padella tonda

LDG L14SK3

- Dimensione: 56,39 x Ø 38,10 x 7,37 cm



Pentola tonda

LDG L8DSK3

- Dimensione: 42,06 x Ø 26,67 x 7,77 cm



Padella tonda

LDG L12SK3

Padella tonda in ghisa. Ideale sia per la cucina casalinga che per la cucina professionale e per quella all'aria aperta. Resiste alle altissime temperature e mantiene il calore.

Made in USA.

- Materiale: ghisa pretrattata
- Compatibile con i fornelli ad induzione
- Adatta per il forno, fornello, griglia e fuoco
- Dimensione: 52,8 x 33,66 Ø x 7,1 cm
- Peso: 4,76 kg

Padella tonda

LDG L14SK3

Padella tonda in ghisa. Ideale sia per la cucina casalinga che per la cucina professionale e per quella all'aria aperta. Resiste alle altissime temperature e mantiene il calore. Made in USA.

- Materiale: ghisa pretrattata
- Compatibile con i fornelli ad induzione
- Adatta per il forno, fornello, griglia e fuoco
- Dimensione: 56,39 x Ø 38,10 x 7,37 cm
- Peso: 5,60 kg

Pentola tonda

LDG L8DSK3

Pentola tonda in ghisa. Ideale sia per la cucina casalinga che per la cucina professionale e per quella all'aria aperta. Resiste alle altissime temperature e mantiene il calore. Ottima per friggere. Made in USA.

- Materiale: ghisa pretrattata
- Compatibile con i fornelli ad induzione
- Adatta per il forno, fornello, griglia e fuoco
- Dimensione: 42,06 x Ø 26,67 x 7,77 cm
- Peso: 2,89 kg



Pentola con coperchio

LDG L8CF3

- Dimensione: 39,37 x Ø 27,69 x 9,65 cm



0 075536 351001



Pentola con coperchio

LDG L10CF3

- Dimensione: 43,31, x Ø 32,77 x 10,54 cm



0 075536 351209



Combo cottura

LDG LCC3

- Dimensione: 38,9 x 27,4 Ø x 10,2 cm



0 075536 353005

Pentola con coperchio

LDG L8CF3

Pentola tonda con coperchio. Grazie alla sua profondità è adatta per scottare, saltare, cuocere, brasare, friggere. Ideale sia per la cucina casalinga che per la cucina professionale e per quella all'aria aperta. Resiste alle altissime temperature e mantiene il calore. Made in USA.

- Materiale: ghisa pretrattata
- Compatibile con i fornelli ad induzione
- Adatta per il forno, fornello, griglia e fuoco
- Capacità: 2,83 Lt
- Dimensione: 39,37 x Ø 27,69 x 9,65 cm
- Peso: 6,30 kg

Pentola con coperchio

LDG L10CF3

Pentola tonda con coperchio. Grazie alla sua profondità è adatta per scottare, saltare, cuocere, brasare, friggere. Ideale sia per la cucina casalinga che per la cucina professionale e per quella all'aria aperta. Resiste alle altissime temperature e mantiene il calore. Made in USA.

- Materiale: ghisa pretrattata
- Compatibile con i fornelli ad induzione
- Adatta per il forno, fornello, griglia e fuoco
- Capacità: 6,53 Lt
- Dimensione: 43,31, x Ø 32,77 x 10,54 cm
- Peso: 3,03 kg

Combo cottura

LDG LCC3

Pentole ad incastro in ghisa di forma tonda. Il coperchio si trasforma a sua volta in padella o piastra. Ideale sia per la cucina casalinga che per la cucina professionale e per quella all'aria aperta. Resiste alle altissime temperature e mantiene il calore. Made in USA.

- Materiale: ghisa pretrattata
- Compatibile con i fornelli ad induzione
- Adatta per il forno, fornello, griglia e fuoco
- Capacità: 2,84 Lt
- Peso: 6,16 kg



Wok

LDG L14W

- Dimensione: Ø 35,5 cm



Wok

LDG L14W

Wok tonda in ghisa con due comode maniglie che semplificano le manovre in cucina e durante la cottura. Progettata con pareti profonde per mantenere al centro tutto il contenuto, ideale per la frittura e la cottura al vapore. Compatibile con tutte le superfici di cottura, Made in USA.

- Materiale: ghisa pretrattata
- Compatibile con i fornelli ad induzione
- Adatta per cottura su fornello e griglia
- Dimensione: Ø 35,5 x 12 cm
- Peso: 2,89 kg



Coperchio in ghisa
LDG L3SC3

- Dimensione: Ø 16,5 cm



Coperchio in ghisa
LDG L5IC3

- Dimensione: Ø 20,5 cm



Coperchio in ghisa
LDG L6SC3

- Dimensione: Ø 23 cm



Coperchio in ghisa
LDG L8IC3

- Dimensione: Ø 26 cm



Coperchio in ghisa
LDG L10SC3

- Dimensione: Ø 30,48 cm



Coperchio in ghisa
LDG L12SC3

- Dimensione: Ø 33,5 cm



Cast Iron Covers

Coperchi in ghisa pretrattati con olio per una finitura naturale. Facili da pulire: lavare a mano, asciugare, strofinare con olio da cucina. Ideali per rosolare, soffriggere, friggere, cuocere al forno, grigliare o brasare. Manico e coperchio sono fusi come un unico pezzo per resistere negli anni alle alte temperature.

Coperchio in ghisa

LDG L3SC3

Coperchio in ghisa per padelle tonde, ideale per mantenere l'umidità e il sapore all'interno della padella. Made in USA.

- Materiale: ghisa pretrattata
- Compatibile con: L3SK3 e L3GP3
- Dimensione: Ø 16,5 cm
- Peso: 1,3 kg

Coperchio in ghisa

LDG L5IC3

Coperchio in ghisa per padelle tonde, ideale per mantenere l'umidità e il sapore all'interno della padella. Made in USA.

- Materiale: ghisa pretrattata
- Compatibile con: L5SK3 e L2SP3
- Dimensione: Ø 20,5 cm
- Peso: 1,1 kg

Coperchio in ghisa

LDG L6SC3

Coperchio in ghisa per padelle tonde, ideale per mantenere l'umidità e il sapore all'interno della padella. Made in USA.

- Materiale: ghisa pretrattata
- Compatibile con: L6SK3
- Dimensione: Ø 23 cm
- Peso: 1,3 kg

Coperchio in ghisa

LDG L8IC3

Coperchio in ghisa per padelle tonde, ideale per mantenere l'umidità e il sapore all'interno della padella. Made in USA.

- Materiale: ghisa pretrattata
- Compatibile con: L8SK3, L8CF3, L8DSK3, L8DSKG3, L8DO3, LCC3, L8DOL3, L8DD3, L8SKL, L8GP3, BL96SK
- Dimensione: Ø 26 cm
- Peso: 1,9 kg

Coperchio in ghisa

LDG L10SC3

Coperchio in ghisa per padelle tonde, ideale per mantenere l'umidità e il sapore all'interno della padella. Made in USA.

- Materiale: ghisa pretrattata
- Compatibile con: L10SK3, L10DSK3, L10SKG3, L10DO3, L10CF3, L10DOL3, L10SKL, BL39SK
- Dimensione: Ø 30,48 cm
- Peso: 2,35 kg

Coperchio in ghisa

LDG L12SC3

Coperchio in ghisa per padelle tonde, ideale per mantenere l'umidità e il sapore all'interno della padella. Made in USA.

- Materiale: ghisa pretrattata
- Compatibile con: L12SK3 e L12DO3
- Dimensione: Ø 33,5 cm
- Peso: 3,1 kg



Padella in acciaio di carbonio

LDG CRS8

- Dimensione: 42,9 x Ø 20,3 x 8,6 cm



Padella in acciaio di carbonio

LDG CRS10

- Dimensione: 47,8 x Ø 25,4 x 8,4 cm



Padella in acciaio di carbonio

LDG CRS12

- Dimensione: 53 x Ø 30,5 x 9 cm



Padella doppio manico

LDG CRS15

- Dimensione: 47,75 x Ø 38,1 x 6,80 cm



Seasoned Carbon Steel

L'acciaio di carbonio pretrattato vanta una finitura naturale ed è un materiale leggero da sollevare ma molto resistente alle alte temperature. Le padelle sono adatte alla cucina professionale e barbecue.

Padella in acciaio di carbonio

LDG CRS8

Padella in acciaio di carbonio, resistente e leggera, adatta per rosolare, grigliare, arrostito e friggere. Ideale per la cucina professionale e per quella all'aria aperta. Made in USA.

- Materiale: acciaio di carbonio
- Compatibile con i fornelli ad induzione
- Adatta per il forno, fornello, griglia e fuoco
- Dimensione: 42,9 x Ø 20,3 x 8,6 cm
- Peso: 1,07 kg

Padella in acciaio di carbonio

LDG CRS10

Padella in acciaio di carbonio, resistente e leggera, adatta per rosolare, grigliare, arrostito e friggere. Ideale per la cucina professionale e per quella all'aria aperta. Made in USA.

- Materiale: acciaio di carbonio
- Compatibile con i fornelli ad induzione
- Adatta per il forno, fornello, griglia e fuoco
- Dimensione: 47,8 x Ø 25,4 x 8,4 cm
- Peso: 1,41 kg

Padella in acciaio di carbonio

LDG CRS12

Padella in acciaio di carbonio, resistente e leggera, adatta per rosolare, grigliare, arrostito e friggere. Ideale per la cucina professionale e per quella all'aria aperta. Made in USA.

- Materiale: acciaio di carbonio
- Compatibile con i fornelli ad induzione
- Adatta per il forno, fornello, griglia e fuoco
- Dimensione: 53 x Ø 30,5 x 9 cm
- Peso: 1,88 kg

Padella doppio manico

LDG CRS15

Padella in acciaio di carbonio con doppio manico, resistente e leggera, adatta per rosolare, grigliare, arrostito e friggere. Ideale per la cucina professionale e per quella all'aria aperta. Made in USA.

- Materiale: acciaio di carbonio
- Compatibile con i fornelli ad induzione
- Adatta per il forno, fornello, griglia e fuoco
- Dimensione: 47,75 x Ø 38,1 x 6,80 cm
- Peso: 2,90 kg



Piastra in acciaio di carbonio
LDG CRSGR18

• Dimensione: 54,43 x 26,03 x 6,65 cm



Piastra in acciaio di carbonio forata
LDG CRSGP12

• Dimensione: 33 x 30 cm



Piastra in acciaio di carbonio
LDG CRSGR18

Piastra rettangolare in acciaio di carbonio, resistente e leggera con una generosa superficie di cottura offre ampio spazio per qualsiasi cosa, dalla bistecca ai gamberetti. Il design ricurvo alle estremità della superficie protegge il cibo dalla caduta, i doppi manici la rendono facile da manovrare durante la cottura. Made in USA.

- Materiale: acciaio al carbonio
- Adatta per l'utilizzo sulla griglia
- Dimensione: 54,43 x 26,03 x 6,65 cm
- Peso: 3,68 kg

Piastra in acciaio di carbonio forata
LDG CRSGP12

Piastra forata per barbecue in acciaio di carbonio, resistente e leggera, adatta per grigliare gamberi, verdure, pesce e altro ancora. Il design ricurvo alle estremità della superficie protegge il cibo dalla caduta, i doppi manici la rendono facile da manovrare durante la cottura. Made in USA.

- Materiale: acciaio al carbonio
- Adatta per l'utilizzo sulla griglia
- Dimensione: 33 x 30 cm
- Peso: 2,06 kg





Pentola in ghisa forata

LDG L10GBL

- Dimensione: Ø 30,4 cm



0 075536 345031



Piastra in ghisa forata

LDG L15RCGT

- Dimensione: 38,1 x 30,4 cm



0 075536 345390



Padella per Affumicare con Coperchio

LDG L3SMSK

- Dimensione: Ø 16,96 cm



0 075536 383873

Pentola in ghisa forata

LDG L10GBL

Questa pentola forata è in grado di infondere al cibo il delizioso sapore della griglia, grazie ai fori con caratteristico design a goccia. Con questa pentola è possibile contenere e mescolare il cibo con facilità senza disperderlo sul barbecue. I fori a goccia permettono di far passare le fiamme necessarie per cuocere i cibi e ottenere un incredibile sapore di barbecue. Made in USA.

- Materiale: ghisa pretrattata
- Adatta per l'utilizzo in esterno
- Dimensione: Ø 30,4 cm
- Peso: 3,17 kg



Piastra in ghisa forata

LDG L15RCGT

Questa piastra forata è in grado di infondere al cibo il delizioso sapore della griglia, grazie ai fori con caratteristico design a goccia. Con questa piastra è possibile contenere e mescolare il cibo con facilità senza disperderlo sul barbecue. I fori a goccia permettono di far passare le fiamme necessarie per cuocere i cibi e ottenere un incredibile sapore di barbecue. Made in USA.

- Materiale: ghisa pretrattata
- Compatibile con i manici in acciaio Hook & Carry
- Adatta per l'utilizzo in esterno
- Dimensione: 38,1 x 30,4 cm
- Peso: 3,03 kg

Padella per Affumicare con Coperchio

LDG L3SMSK

Padella per affumicare in ghisa con coperchio, si riscalda rapidamente in modo da poter ottenere facilmente il sapore dell'affumicatura sulla griglia all'aperto. I fori di ventilazione a forma di goccia, permettono alla corretta quantità di fumo di raggiungere il cibo. Progettata per contenere trucioli di legno e donare al cibo il sapore unico dell'affumicatura. Made in USA.

- Materiale: ghisa pretrattata
- Adatta per l'utilizzo in esterno
- Dimensione: 25,85 x 16,96 x 6,98 cm
- Peso: 1,45 kg





Casseruolina con pennello
LDG LMPB21



0 75536 134053 1



Griglia Sportsman Pro
LDG LSPROGINT

• Dimensione: 49,22 x 24,58 x 19,20 cm



0 75536 138399 6

Casseruolina con pennello
LDG LMPB21

Casseruola in ghisa con pennello in silicone, ottima per riscaldare e fondere i sapori da aggiungere ai vostri piatti preferiti.

- Materiale: ghisa pretrattata
- Adatta alla griglia e ai fornelli
- Include guida con istruzioni e consigli
- Dimensione: 23,34 x 13,66 x 6,5 cm
- Peso: 0,92 kg



Griglia Sportsman Pro
LDG LSPROGINT

Griglia in ghisa pretrattata per una finitura naturale. Piccola e robusta, ideale per l'esterno, campeggio e giardino. Il cassetto estraibile permette di controllare facilmente il calore e il flusso d'aria, e di rimuovere facilmente la cenere a fine grigliata. Include due maniglie in acciaio inox per spostarla facilmente. Made in USA.

- Materiale: ghisa pretrattata
- Adatta alla griglia e fuoco
- Include guida con istruzioni e consigli
- Dimensione: 49,22 x 24,58 x 19,20 cm
- Peso: 15 kg





Pentola Multifunzione

LDG L14CIA

Pentola in ghisa composta da due pezzi con cinque funzioni di utilizzo: forno olandese, forno per pizza, wok-padella, piastra con lato griglia. Include due maniglie in acciaio inox per spostarla facilmente. Ideale per il campeggio e grigliate all'aria aperta. Made in USA.

- Materiale: ghisa pretrattata
- Compatibile con i fornelli ad induzione
- Adatta per il forno, fornello, griglia e fuoco
- Include guida con istruzioni e consigli
- Dimensione: 40,89 x Ø 37,34 x 13,97 cm
- Dimensione Piastra: Ø 35,56 cm
- Capacità Wok-Padella: 6,8 Lt
- Peso totale: 13,29 kg



Griglia



Piastra



Forno per pizza



Forno Olandese



WOK-Padella



Maniglie

Pentola Multifunzione

LDG L14CIA

- Dimensione: 40,89 x Ø 37,34 x 13,97 cm
- Dimensione Piastra: Ø 35,56 cm
- Capacità Wok-Padella: 6,8 Lt



0 075536 381800



Griglia portatile

LDG L12RG

Griglia in ghisa multifunzione composta da due pezzi componibili facilmente utilizzabili che non richiedono nessun assemblaggio. Include due maniglie in acciaio inox per spostarla facilmente. Ideale per il campeggio e grigliate all'aria aperta. Made in USA.

- Materiale: ghisa pretrattata
- Adatta alla griglia e fuoco
- Include guida con istruzioni e consigli
- Dimensione: 30,48 x 15 cm
- Peso totale: 13,26 kg



Griglia portatile

LDG L12RG

- Dimensione: Ø 30,48 cm





Forno olandese

LDG L10CO3

- Dimensione: 30 x 28,2 Ø x 17,3 cm



0 075536 381008



Forno olandese

LDG L10DCO3

- Dimensione: 29,5 x 28,9 Ø x 19,7 cm



0 075536 381107

Forno olandese

LDG L10CO3

Forno Olandese. Ideale per rosolare, cuocere a fuoco lento, friggere, brasare, arrostitire e cuocere sul fuoco vivo. Adatto per cucinare all'aria aperta: in campeggio e in giardino. Le gambe integrate permettono di appoggiarlo sul carbone ardente. Lo stesso carbone si può appoggiare sul coperchio molto robusto. Resiste alle altissime temperature e mantiene il calore. Made in USA.

- Materiale: ghisa pretrattata, manico in metallo
- Adatta per il forno, fornello, griglia e fuoco
- Capacità: 3,8 Lt
- Dimensione: 30 x 28,2 Ø x 17,3 cm
- Peso: 5,7 kg

Forno olandese

LDG L10DCO3

Forno Olandese. Ideale per rosolare, cuocere a fuoco lento, friggere, brasare, arrostitire e cuocere sul fuoco vivo. Adatto per cucinare all'aria aperta: in campeggio e in giardino. Le gambe integrate permettono di appoggiarlo sul carbone ardente. Lo stesso carbone si può appoggiare sul coperchio molto robusto. Resiste alle altissime temperature e mantiene il calore. Made in USA.

- Materiale: ghisa pretrattata, manico in metallo
- Adatta per il forno, fornello, griglia e fuoco
- Capacità: 4,7 Lt
- Dimensione: 29,5 x 28,9 Ø x 19,7 cm
- Peso: 6,3 kg



Forno olandese

LDG L12CO3

- Dimensione: 34 x Ø 33,6 x 18,7 cm



0 075536 381206



Forno olandese

LDG L12DCO3

- Dimensione: 34 x 33,5 Ø x 21,8 cm



0 075536 381251



Forno olandese

LDG L14DCO3

- Dimensione: 38,6 x 37 Ø x 22,6 cm



0 075536 381459

Forno olandese

LDG L12CO3

Forno Olandese. Ideale per rosolare, cuocere a fuoco lento, friggere, brasare, arrostitire e cuocere sul fuoco vivo. Adatto per cucinare all'aria aperta: in campeggio e in giardino. Le gambe integrate permettono di appoggiarlo sul carbone ardente.

Lo stesso carbone si può appoggiare sul coperchio molto robusto. Resiste alle altissime temperature e mantiene il calore. Made in USA.

- Materiale: ghisa pretrattata, manico in metallo
- Adatta per il forno, fornello, griglia e fuoco
- Capacità: 5,7 Lt
- Dimensione: 34 x Ø 33,6 x 18,7 cm
- Peso: 8,2 kg

Forno olandese

LDG L12DCO3

Forno Olandese. Ideale per rosolare, cuocere a fuoco lento, friggere, brasare, arrostitire e cuocere sul fuoco vivo. Adatto per cucinare all'aria aperta: in campeggio e in giardino. Le gambe integrate permettono di appoggiarlo sul carbone ardente.

Lo stesso carbone si può appoggiare sul coperchio molto robusto. Resiste alle altissime temperature e mantiene il calore. Made in USA.

- Materiale: ghisa pretrattata, manico in metallo
- Adatta per il forno, fornello, griglia e fuoco
- Capacità: 7,6 Lt
- Dimensione: 34 x 33,5 Ø x 21,8 cm
- Peso: 8,7 kg

Forno olandese

LDG L14DCO3

Forno Olandese. Ideale per rosolare, cuocere a fuoco lento, friggere, brasare, arrostitire e cuocere sul fuoco vivo. Adatto per cucinare all'aria aperta: in campeggio e in giardino. Le gambe integrate permettono di appoggiarlo sul carbone ardente.

Lo stesso carbone si può appoggiare sul coperchio molto robusto. Resiste alle altissime temperature e mantiene il calore. Made in USA.

- Materiale: ghisa pretrattata, manico in metallo
- Adatta per il forno, fornello, griglia e fuoco
- Capacità: 9,5 Lt
- Dimensione: 38,6 x 37 Ø x 22,6 cm
- Peso: 12,7 kg



Outdoor - Wildlife Series è una collezione ispirata alla natura. Sul retro di ogni padella sono state disegnate dettagliate illustrazioni di animali selvatici.



Padella Logo Bufalo

LDG L8SK3BN

- Dimensione: 40,94 x Ø 27,13 x 5,33 cm



0 075536 130139 6



Padella Logo Anatra

LDG L5SKWLDK

- Dimensione: 32,39 x Ø 22,05 x 4,75 cm



0 075536 130600 1

Padella Logo Bufalo

LDG L8SK3BN

Padella in ghisa con logo sul retro, sia per la cucina casalinga che per la cucina professionale e per quella all'aria aperta. Resiste alle altissime temperature e mantiene il calore. Made in USA.

- Materiale: ghisa pretrattata
- Compatibile con i fornelli ad induzione
- Adatta per il forno, fornello, griglia e fuoco
- Dimensione: 40,94 x Ø 27,13 x 5,33 cm
- Peso: 2,42 kg

Padella Logo Anatra

LDG L5SKWLDK

Padella in ghisa con logo sul retro. Ideale sia per la cucina casalinga che per la cucina professionale e per quella all'aria aperta. Resiste alle altissime temperature e mantiene il calore. Made in USA.

- Materiale: ghisa pretrattata
- Compatibile con i fornelli ad induzione
- Adatta per il forno, fornello, griglia e fuoco
- Dimensione: 32,39 x Ø 22,05 x 4,75 cm
- Peso: 1,51 kg



Padella Logo Cervo

LDG L8SKWLDR

- Dimensione: 40,97 x Ø 27,15 x 5,08 cm



0 075536 306018



Padella Logo Lupo

LDG L3SKWLWF

- Dimensione: 25,86 x Ø 16,97 x 3,48 cm



0 075536 306100

Padella Logo Cervo

LDG L8SKWLDR

Padella in ghisa con logo sul retro. Ideale sia per la cucina casalinga che per la cucina professionale e per quella all'aria aperta. Resiste alle altissime temperature e mantiene il calore. Made in USA.

- Materiale: ghisa pretrattata
- Compatibile con i fornelli ad induzione
- Adatta per il forno, fornello, griglia e fuoco
- Dimensione: 40,97 x Ø 27,15 x 5,08 cm
- Peso: 2,51 kg

Padella Logo Lupo

LDG L3SKWLWF

Padella in ghisa con logo sul retro. Ideale sia per la cucina casalinga che per la cucina professionale e per quella all'aria aperta. Resiste alle altissime temperature e mantiene il calore. Made in USA.

- Materiale: ghisa pretrattata
- Compatibile con i fornelli ad induzione
- Adatta per il forno, fornello, griglia e fuoco
- Dimensione: 25,86 x Ø 16,97 x 3,48 cm
- Peso: 0,89 kg



Bistecchiera Logo Alce

LDG L90GWLMO

- Dimensione: 40,31 x Ø 26,97 x 3 cm



0 075536 1306032



Padella alta Logo Orso

LDG L10SKWLBR

- Dimensione: 45,72 x Ø 31,90 x 5,72 cm



0 075536 1306049



Padella alta Logo Tacchino

LDG L12SKWLTKY

- Dimensione: 52,7 x Ø 33,65 x 7,13 cm



0 075536 1306193

Bistecchiera Logo Alce

LDG L90GWLMO

Padella in ghisa con logo sul retro. Ideale sia per la cucina casalinga che per la cucina professionale e per quella all'aria aperta. Resiste alle altissime temperature e mantiene il calore. Made in USA.

- Materiale: ghisa pretrattata
- Compatibile con i fornelli ad induzione
- Adatta per il forno, fornello, griglia e fuoco
- Dimensione: 40,31 x Ø 26,97 x 3 cm
- Peso: 2,02 kg



Padella alta Logo Orso

LDG L10SKWLBR

Bistecchiera tonda in ghisa. Ideale sia per la cucina casalinga che per la cucina professionale e per quella all'aria aperta. Resiste alle altissime temperature e mantiene il calore. Made in USA.

- Materiale: ghisa pretrattata
- Compatibile con i fornelli ad induzione
- Adatta per il forno, fornello, griglia e fuoco
- Dimensione: 45,72 x Ø 31,90 x 5,72 cm
- Peso: 3,35 kg



Padella alta Logo Tacchino

LDG L12SKWLTKY

Bistecchiera tonda in ghisa. Ideale sia per la cucina casalinga che per la cucina professionale e per quella all'aria aperta. Resiste alle altissime temperature e mantiene il calore. Made in USA.

- Materiale: ghisa pretrattata
- Compatibile con i fornelli ad induzione
- Adatta per il forno, fornello, griglia e fuoco
- Dimensione: 52,7 x Ø 33,65 x 7,13 cm
- Peso: 4,58 kg





Padellino ovale

LDG LOS3

- Dimensione: 38,4 x 25,4 x 3,81 cm



0 075536 340104

Serveware

Cook & Serve with flair

Linea unica di pentole pretrattate con una ritenzione del calore senza pari. I sottopentola in legno proteggono le superfici e consentono di portare facilmente la pentola calda in tavola.

Padellino ovale

LDG LOS3

Padellino in ghisa di forma ovale. Ideale sia per la cucina casalinga che per la cucina professionale e per quella all'aria aperta. Resiste alle altissime temperature e mantiene il calore. Made in USA.

- Materiale: ghisa pretrattata
- Compatibile con i fornelli ad induzione
- Adatta per il forno, fornello, griglia e fuoco
- Adatto a sottopentola in legno UOPB
- Dimensione: 38,4 x 25,4 x 3,81 cm
- Peso: 1,61 kg



Padella tonda

LDG L8SKULL

• Dimensione: 40,94 x 27,12 x 5,08 cm



Crepiera tonda

LDG L90GXLL

• Dimensione: 40,30 x 26,97 x 3,81 cm



Il Día de los Muertos è una festa amatissima in tutto il Messico e nel mondo. Abbiamo lavorato con l'artista di Città del Messico Lourdes Villagómez per progettare una collezione di pezzi in ghisa e portare avanti questa tradizione per celebrare questa festività nelle cucine di tutto il mondo. È un tributo alla saggezza dei nostri antenati e mantiene viva la loro memoria.

Padella tonda

LDG L8SKULL

Bistecchiera tonda con bordo alto in ghisa, ispirata alla tradizione messicana del Día de los Muertos. Ideale sia per la cucina casalinga che per la cucina professionale e per quella all'aria aperta. Resiste alle altissime temperature e mantiene il calore. Made in USA.

- Materiale: ghisa pretrattata
- Compatibile con i fornelli ad induzione
- Adatta per il forno, fornello, griglia e fuoco
- Dimensione: 40,94 x 27,12 x 5,08 cm
- Peso: 2,42 kg

Crepiera tonda

LDG L90GXLL

Crepiera tonda in ghisa ispirata alla tradizione messicana del Día de los Muertos.

Ideale sia per la cucina casalinga che per la cucina professionale e per quella all'aria aperta. Resiste alle altissime temperature e mantiene il calore. Made in USA.

- Materiale: ghisa pretrattata
- Compatibile con i fornelli ad induzione
- Adatta per il forno, fornello, griglia e fuoco
- Dimensione: 40,30 x 26,97 x 3,81 cm
- Peso: 2,05 kg





Commercial wood underliners

L'età e la tipologia del legno usato per i sottopentola Lodge li rende unici nel loro genere. A causa della diversa variazione di densità, ogni sottopentola assorbe in maniera differente gli oli della tintura usata per la finitura esterna così ogni singolo prodotto sarà esclusivo.



Vassoio rettangolare in legno

LDG UCPU

- Dimensione: 29,4 x 19,7 x 2 cm



Vassoio rettangolare in legno

LDG UMSRC

- Dimensione: 18,8 x 15,06 x 1,7 cm



Vassoio rettangolare in legno

LDG UCPU

Sottopentola rettangolare in legno, abbinato alla pentola in ghisa, aggiunge sicurezza e stile in tavola. Made in USA.

- Materiale: legno color noce
- Consigliato il lavaggio con un panno umido
- Adatto a teglia LSCP3
- Peso: 0,68 kg
- Dimensione: 29,4 x 19,7 x 2 cm

Vassoio rettangolare in legno

LDG UMSRC

Sottopentola rettangolare in legno, abbinato alla pentola in ghisa, aggiunge sicurezza e stile in tavola. Made in USA.

- Materiale: legno color noce
- Consigliato il lavaggio con un panno umido
- Adatto a teglia HMSRC
- Dimensione: 18,8 x 15,06 x 1,7 cm
- Peso: 0,28 kg



Vassoio tondo in legno

LDG U3RP

- Dimensione: 20,2 Ø x 1,65 cm



Vassoio tondo in legno

LDG U5RP

- Dimensione: 24,1 Ø x 1,75 cm



Vassoio ovale in legno

LDG UOPB

- Dimensione: 29,95 x 22,7 x 1,75 cm



Vassoio tondo in legno

LDG U3RP

Sottopentola tondo in legno, abbinato alla pentola in ghisa, aggiunge sicurezza e stile in tavola. Made in USA.

- Materiale: legno color noce
- Consigliato il lavaggio con un panno umido
- Adatto a tegame HMSRD
- Dimensione: 20,2 Ø x 1,65 cm
- Peso: 0,25 kg

Vassoio tondo in legno

LDG U5RP

Sottopentola tondo in legno, abbinato alla pentola in ghisa, aggiunge sicurezza e stile in tavola. Made in USA.

- Materiale: legno color noce
- Consigliato il lavaggio con un panno umido
- Adatto a padella L5SK3
- Dimensione: 24,1 Ø x 1,75 cm
- Peso: 0,37 kg

Vassoio ovale in legno

LDG UOPB

Sottopentola ovale in legno, abbinato alla pentola in ghisa, aggiunge sicurezza e stile in tavola. Made in USA.

- Materiale: legno color noce
- Consigliato il lavaggio con un panno umido
- Adatto a tegame LOS3
- Dimensione: 29,95 x 22,7 x 1,75 cm
- Peso: 0,42 kg



Proteggi manico

LDG ASHH11

- Colore: nero



0 075536 056111



Proteggi manico

LDG ASHH41

- Colore: rosso



0 075536 056418



Manico in silicone

LDG ASCRHH1

- Dimensione: 43,31, x Ø 32,77 x 10,54 cm



0 075536 059112



Sottopentola magnetico

LDG ASMMT

- Colore: nero



0 075536 059549



Rimuovi ruggine

LDG A-RUSTY1



0 075536 035772



Spazzola per angoli

LDG CGBRSH



0 075536 049984



Panno pulizia

LDG AESCRUB



0 075536 046099

Proteggi manico

LDG ASHH..

Proteggi manico compatibile con la maggior parte delle pentole in ghisa.

- Materiale: silicone
- Protezione al calore fino a 246°C
- Dimensione: 2,3 x 5,8 x 14,1 cm
- Adatto alla lavastoviglie

Manico in silicone

LDG ASCRHH1

Proteggi manico compatibile con la maggior parte delle pentole in acciaio pretrattato.

- Materiale: silicone
- Protezione al calore fino a 260°C
- Dimensione: 3,3 x 3,8 x 17,8 cm
- Adatto alla lavastoviglie

Sottopentola magnetico

LDG ASMMT

Sottopentola in silicone con potente magnete che si attacca a pentole in ghisa e acciaio inox.

- Materiale: silicone
- Protezione al calore fino a 232°C
- Dimensione: Ø12,7 cm
- Adatto alla lavastoviglie

Rimuovi ruggine

LDG A-RUSTY1

Strumento per restaurare i cimeli di famiglia o rimuovere la ruggine da una griglia Lodge lasciata all'aperto troppo a lungo. Facile da impugnare e da usare, rimuove con precisione la ruggine superficiale. Made in USA.

Spazzola per angoli

LDG CGBRSH

Spazzola con doppia testina in nylon per la pulizia delle scanalature di teglie e griglie, progettata per rimuovere i residui di cibo negli angoli più difficili da raggiungere come nelle scanalature e tra le costole della griglia. Realizzata in plastica stampata, con impugnatura in silicone antiscivolo per raggiungere facilmente ogni angolo. Made in Cambogia.

Panno pulizia

LDG AESCRUB

Set di 2 panni per la pulizia quotidiana per tutti i tipi di pentole. Pulisce la ghisa o la ghisa smaltata senza togliere il rivestimento o graffiare le superfici. Made in USA.

- Lavabile in lavatrice e in lavastoviglie

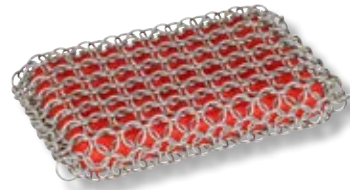

Paglietta per pulizia

LDG ACM10R41

- Dimensioni: 22 cm x 13,2 cm x 2,5 cm



0 075536 050751

Paglietta per pulizia

LDG ACM10R41

Spugna con cotta di maglia in acciaio inox pulisce le pentole in ghisa Lodge, facile da impugnare, nucleo ergonomico interno in silicone. Rimuove facilmente lo sporco senza rimuovere il pretrattamento.

- Materiale: Cotta di maglia in acciaio inox con spugna interna in silicone
- Dimensioni: 22 cm x 13,2 cm x 2,5 cm
- Peso: 0,15 kg

Treppiede da campeggio

LDG 5TP2

Solida struttura in acciaio con catena regolabile. Ideale per appendere i forni olandesi.

- Materiale: acciaio con finitura nera
- Resiste alle alte temperature
- Adatto ai forni olandesi
- Dimensioni: 156,4 x 7,3 cm
- Lunghezza catena: 91,4 cm
- Peso: 5,3 kg

Treppiede da campeggio

LDG 5TP2

- Dimensioni: 156,4 x 7,3 cm



0 075536 992150



Campana per chiamata

LDG A5-5

- Dimensioni: 24,2 x 25,4 x 2,8 cm



0 075536 035208



Cestello per friggere

LDG 10FB2

- Dimensioni: Ø26,8 x 16 cm



0 075536 1990101



Pressa per grill rettangolare

LDG LGP3

- Dimensioni: 16,9 x 28,1 x 3 cm



0 075536 1339009



Pressa per grill tonda

LDG L6BP

- Dimensioni: Ø 15,8 cm



0 075536 1339146



Sostegno da banco

LDG AW55

- Dimensioni: 47,5 x 33 x 34 cm



0 755360 1599076

Campana per chiamata

LDG A5-5

Campana in ferro.

- Materiale: ferro con laccio in pelle nera
- Dimensioni: 24,2 x 25,4 x 2,8 cm
- Peso: 0,8 kg



Cestello per friggere

LDG 10FB2

Cestello per friggere in grado di resistere alle alte temperature. Manico pieghevole.

- Materiale: acciaio nichelato
- Resiste alle alte temperature
- Dimensioni: 26,8 x 16 cm
- Peso: 0,5 kg

Pressa per grill rettangolare

LDG LGP3

Pressa in ghisa pretrattata, robusta e resistente. La pressione consente di eliminare il grasso in eccesso delle carni, impedisce al bacon di arricciarsi e, quando preriscaldata, velocizza la cottura. L'impugnatura a spirale non si scalda.

- Materiale: ghisa pretrattata
- Resiste alle alte temperature
- Compatibile con i fornelli ad induzione
- Adatta per il forno, fornello, griglia e fuoco
- Dimensioni: 16,9 x 28,1 x 3 cm
- Peso: 1,3 kg

Pressa per grill tonda

LDG L6BP

Pressa in ghisa per burger deliziosi e scottati. Realizzata in America con ferro e olio, la superficie di cottura naturalmente stagionata di Lodge è pronta ad aiutarvi a creare momenti gustosi.

- Dimensioni: Ø 15,8 cm
- Peso: 0,7 kg

Sostegno da banco

LDG AW55

Sostegno da banco per padelle con 5 ripiani, ideale per contenere i pezzi più popolari di Lodge Cast Iron. È progettato per essere collocato su un piano cucina o all'interno di un mobile, e può essere utilizzato per l'archiviazione verticale o orizzontale in modo da poter sfruttare al meglio lo spazio a disposizione.

- Materiale: acciaio
- Finitura nero opaco





Guanti Pelle
LDG A5-2



0 075536 035055

Guanti Pelle

LDG A5-2

Guanti foderati in pelle spazzolata, ideali per spostare le pentole di ghisa incandescenti in totale sicurezza.

- Protegge le mani dal calore
- Polsini lunghi per una protezione extra
- Materiale e cuciture resistenti
- Ideali per l'uso all'interno e all'esterno
- Lunghezza: 46 cm





Torna all'indice del catalogo

Visita il sito kunzigroup.com



Visita il sito www.biggreenegg.eu/it

Visita la pagina [@biggreeneggitalia](#) sui social



BIG GREEN EGG





Il Big Green Egg è basato su un antico modello di forno in creta asiatico risalente a più di 3000 anni fa, noto come "kamado". Nel secolo scorso, gli ufficiali americani di stanza in Giappone provarono gli squisiti piatti preparati nel caratteristico vaso in argilla, e decisero di portarlo con sé negli Stati Uniti per preparare le stesse deliziose pietanze anche a casa.

Fondato nel 1974 ad Atlanta, Georgia (USA), Big Green Egg ha dato la possibilità a tutti gli americani di acquistare questo gioiello della gastronomia asiatica. La compagnia iniziò l'attività importando "kamado" giapponesi e cinesi. Tuttavia, nel corso del tempo l'azienda sviluppò un modello perfezionato, utilizzando tecnologie avanzate di lavorazione della ceramica direttamente dalla NASA. Fu presa in seguito la decisione di spostare la produzione in Messico, data la lunga tradizione del Paese nella manifattura di ceramica e nell'alta qualità degli stabilimenti produttivi. Prima di lasciare l'azienda, ogni Big Green Egg viene sottoposto a uno scrupoloso controllo di qualità. Lo stabilimento di produzione è certificato ISO9001: ciò significa che soddisfa i massimi standard di qualità del settore.



Distribuito in Italia da:



The Evergreen. Since '74

Per saperne di più sui segreti del Big Green Egg, dobbiamo viaggiare indietro nel tempo per molti secoli. Più di 3.000 anni fa era già utilizzato in Asia Orientale come un tradizionale forno a legna da ardere. È qui che è stato scoperto e scelto dai giapponesi come metodo di cottura, e lo hanno chiamato "kamado", che significa forno o camino. I soldati americani hanno scoperto il "kamado" in Giappone all'inizio del secolo scorso e l'hanno portato a casa come souvenir. Nel corso del tempo, l'antico modello è stato ulteriormente migliorato ad Atlanta (Georgia, USA) in conformità con le conoscenze contemporanee, le tecnologie di produzione e i materiali innovativi. Anche la tecnologia ceramica rivoluzionaria della NASA ha contribuito alla realizzazione di questo straordinario strumento di cottura all'aperto: il Big Green Egg.

COME FUNZIONA E COM'È FATTO

COPERCHIO CON CAMINO

Il coperchio in ceramica a forma di cupola, con camino, può essere aperto e chiuso agevolmente grazie al meccanismo a molla. Il materiale ceramico presenta una doppia smaltatura protettiva. Le proprietà isolanti e di ritenzione del calore del materiale creano un flusso di aria all'interno dell'EGG, in modo che le pietanze vengano cotte in modo uniforme e gustoso.



REGULATOR

Svolge una mansione duplice, regolando il flusso di aria e controllando la temperatura con precisione.

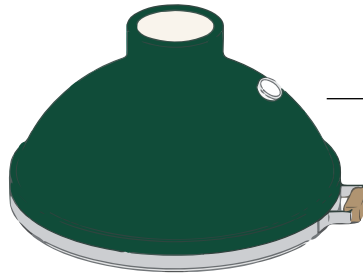

TERMOMETRO

Segnala con esattezza la temperatura interna. Consente di monitorare l'andamento della cottura senza aprire l'EGG.



GRIGLIA IN ACCIAIO INOX

La griglia in acciaio inox è la principale superficie di cottura usata per grigliare o arrostitire.

CERCHIO DI SUPPORTO

È posizionato sopra l'area di combustione e sostiene sia la piastra per la cottura indiretta che le griglie di cottura.

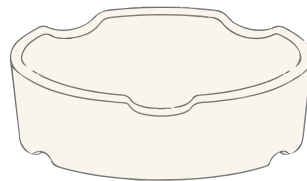

GRATA

È posizionata all'interno del focolare e ha una struttura perforata che consente all'aria di salire verso l'alto all'interno dell'EGG e alla cenere di rimanere nella parte bassa del braciere in modo da agevolarne la rimozione al termine della cottura.

FOCOLARE IN CERAMICA

Il focolare viene posizionato all'interno della base e deve essere riempito di carbone vegetale. Grazie alle sue sofisticate aperture e aree di ventilazione, il flusso dell'aria viene mantenuto costante e ottimale quando il sistema superiore di controllo della temperatura (camino) e quello inferiore di aerazione sono aperti.

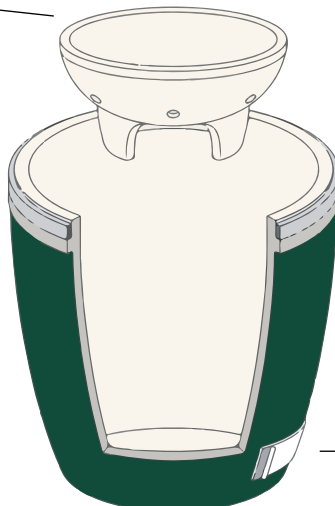

BASE

Ceramica isolata straordinariamente durevole. Resiste alle scheggiature e non si sbiadisce.

APERTURA DI VENTILAZIONE

Lavora in sintonia con il rEGGulator, regolando il flusso di aria in entrata per controllare la temperatura. Consente anche di rimuovere la cenere.

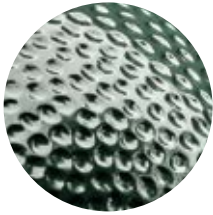

UNA CERAMICA SPECIALE

La ceramica utilizzata per realizzare un Big Green Egg riflette il calore generato dalle braci, creando un flusso d'aria che rende teneri e gustosi gli ingredienti e i piatti. Si tratta di una ceramica di eccellente qualità sviluppata dalla NASA, dotata di straordinarie proprietà isolanti e in grado di resistere a temperature estreme e sbalzi termici.



PERFETTA CIRCOLAZIONE DELL'ARIA

La capacità della ceramica di riflettere il calore e la forma del Big Green Egg consentono una circolazione perfetta dell'aria all'interno dell'apparecchio, assicurando la cottura uniforme dei cibi alla temperatura desiderata.



SOSTENIBILE ED ECONOMICO

L'eccellente circolazione dell'aria offre un ulteriore vantaggio: poiché l'aria calda rimane all'interno dell'EGG, cucinare con questo prodotto diventa anche economico. La carbonella brucia più a lungo e produce meno cenere. Oltre a essere sostenibile nell'uso, il Big Green Egg è anche realizzato con materiali sostenibili. Creare prodotti con materiali sostenibili è infatti una delle nostre prerogative.



CONTROLLO OTTIMALE DELLA TEMPERATURA

La temperatura all'interno del Big Green Egg può essere regolata con estrema precisione da 70 a 350°C, anche in presenza di temperature esterne inferiori allo zero. Infatti, grazie alle proprietà isolanti della ceramica di elevata qualità, le temperature esterne non influiscono su quelle interne all'EGG.



ECCELLENTE QUALITÀ

Il nostro stabilimento produttivo è certificato ISO 9001 UL, che significa che è conforme ai più alti standard qualitativi del settore. Inoltre, prima di lasciare la fabbrica, ogni singolo Big Green Egg viene sottoposto a un ultimo, scrupoloso controllo. È anche in virtù della certificazione del nostro stabilimento e dei processi di controllo che possiamo rispondere pienamente del nostro prodotto, al punto da offrire una garanzia a vita limitata sui materiali e sulla struttura di tutti i componenti in ceramica dell'EGG.



IL GUSTO DI UNA VITA

Le caratteristiche di fabbricazione unite al processo di produzione e alla speciale ceramica utilizzata per il Big Green Egg si traducono in un apparecchio per barbecue molto più durevole rispetto a prodotti analoghi. Un Big Green Egg può essere scaldato almeno 100.000 volte senza alcuna perdita di qualità, il che significa che dura come minimo una vita intera, permettendoti di godere illimitatamente di piatti salutari e gustosi.



INFINITE POSSIBILITÀ CULINARIE

Oltre a grigliare, cuocere in forno e a vapore, saltare e affumicare, il Big Green Egg permette anche la cottura lenta di grossi tagli di carne o di ingredienti delicati come molluschi, crostacei e filetti di pesce. Grazie al convEGGtor in ceramica, è facile trasformare il Big Green Egg in un vero e proprio forno. Aggiungendo la Flat Baking Stone, puoi facilmente cuocere fragranti pagnotte di pane e pizze dalla crosta croccante. Le possibilità sono infinite: provalle tutte e dai sfogo alla tua creatività!



DESIGN ED ESTETICA INCONFONDIBILE

Infine, ma non per questo meno importante, il Big Green Egg vanta un design altrettanto spettacolare. L'originale forma e l'accattivante colore lo rendono unico e inconfondibile.

BIG GREEN EGG MOLTO DI PIÙ DI UN BARBECUE

Come appassionati di cibo, c'è una cosa che sapete per certo: con un Big Green Egg porterete un kamado di qualità nella vostra casa (o nel vostro giardino o sulla vostra terrazza o balcone). Oltre per grigliare, il Big Green Egg è perfetto per cuocere, affumicare, e per la cottura lenta. Un EGG è più di un barbecue, è una cucina completa all'aperto in cui potete cuocere pizze, affumicare pesce, cuocere lentamente e preparare tutte le cose che potete anche fare in un forno normale. Le possibilità culinarie del Big Green Egg sono illimitate. Quindi, la domanda non è perché si desidera un EGG, ma quale dei 7 modelli è più adatto alle vostre esigenze. Per questo motivo abbiamo fornito una breve descrizione dei modelli. Scoprite di persona che c'è sempre un EGG adatto, non importa quanto piccola o grande sia la vostra famiglia, il vostro gruppo di amici e il vostro giardino (o terrazza)!

LE POSSIBILITÀ CULINARIE SONO ILLIMITATE

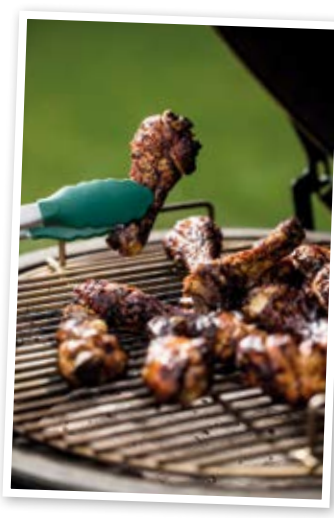

OLTRE A GRIGLIARE, È PERFETTO PER: STUFARE, CUOCERE AL VAPORE, AFFUMICARE, PER LA COTTURA LENTA A BASSA TEMPERATURA E MOLTO ALTRO.



The Evergreen. Since '74





2XL
BGE 120939



X-Large
BGE 117649



Large
BGE 117632



2XL
BGE 120939

Il modello 2XL è il più grande di tutti gli Egg, con una potenza senza pari nella categoria degli apparecchi da cottura in ceramica, e una sensazionale capacità che permette di preparare tante sfiziose ricette contemporaneamente.

- Griglia: Ø 73 cm
- Area di cottura: 4185 cm²
- Altezza: 90 cm
- Peso: 170 Kg

X-Large
BGE 117649

Il Big Green Egg grande, comodo per feste in compagnia. Cuoce fino a 24 hamburger contemporaneamente o 2 enormi tacchini.

- Griglia: Ø 61 cm
- Area di cottura: 2919 cm²
- Altezza: 78 cm
- Peso: 99 Kg

Large
BGE 117632

La misura più famosa e più venduta. Può utilizzare tutti gli accessori disponibili. Cuoce fino a 8 bistecche contemporaneamente.

- Griglia: Ø 46 cm
- Area di cottura: 1688 cm²
- Altezza: 84 cm
- Peso: 73 Kg



Medium
BGE 117625



Small
BGE 117601



Mini Max
BGE 119650



Mini
BGE 117618



Medium
BGE 117625

Comodo per coppie o piccole famiglie. Può utilizzare quasi tutti gli accessori come i modelli più grandi. Cucina fino a 4 bistecche o 2 polli interi contemporaneamente.

- Griglia: Ø 40 cm
- Area di cottura: 1264 cm²
- Altezza: 72 cm
- Peso: 51 Kg

Small
BGE 117601

La misura per un piccolo terrazzo, cucina fino a 4 petti di pollo contemporaneamente. Si utilizza nelle cucine dei ristoranti, o come addizionale al Large per fare tipi di cotture diverse.

- Griglia: Ø 33 cm
- Area di cottura: 855 cm²
- Altezza: 61 cm
- Peso: 36 Kg

Mini Max
BGE 119650

La misura ideale per coloro che vogliono portare nei loro spostamenti la qualità di un Egg in grado di raggiungere sorprendenti prestazioni nonostante le dimensioni ridotte.

- Griglia: Ø 33 cm
- Area di cottura: 855 cm²
- Altezza: 50 cm
- Peso: 35 Kg

Mini
BGE 117618

La misura ideale da portare ad un pic-nic o da utilizzare sul balcone di casa.

- Griglia: Ø 25 cm
- Area di cottura: 507 cm²
- Altezza: 43 cm
- Peso: 17 Kg



2X-Large
BGE 120939



Starter Kit 2X-Large
BGE PK 2XL



2X-Large
BGE 120939

Il modello 2XL è il più grande membro della famiglia Big Green Egg e il più grande kamado disponibile sul mercato. Tutto in questo modello è impressionante: il peso, la dimensione, l'altezza e la superficie di cottura. Il 2XL è un must di tendenza in tutti i sensi. E con alte prestazioni. Con l'aiuto delle gambe e della maniglia il modello 2XL può essere facilmente spostato. E grazie ad un intelligente meccanismo a cerniera è anche facile da aprire. Notevole nelle dimensioni e nelle possibilità culinarie che permettono di preparare tante sfiziose ricette contemporaneamente.

- Griglia: Ø 73 cm
- Area di cottura: 4185 cm²
- Altezza: 90 cm
- Peso: 170 Kg

Starter Kit 2X-Large
BGE PK 2XL

Kit di base per il modello XL con:

- EGG 2XL
- IntEGGrated Nest+Handler
- 2x Half convEGGtor Stone



X-Large
BGE 117649



Starter Kit X-Large
BGE PK XL



X-Large
BGE 117649

Il Big Green Egg grande, comodo per feste in compagnia. Cuoce fino a 24 hamburger contemporaneamente o 2 enormi tacchini.

- Griglia: Ø 61 cm
- Area di cottura: 2919 cm²
- Altezza: 78 cm
- Peso: 99 Kg

Starter Kit X-Large
BGE PK XL

Kit di base per il modello XL con:

- EGG XL
- IntEGGrated Nest+Handler
- ConvEGGtor



Large
BGE 117632



Starter Kit Large
BGE PK L



Large

BGE 117632

La misura più famosa e più venduta che permette di utilizzare tutti gli accessori. Sulla superficie di cottura del Large, è possibile preparare facilmente tutti i vostri piatti preferiti, quelli della vostra famiglia e degli amici, tutto contemporaneamente se necessario, perché il Large offre abbastanza spazio per cucinare per 8 persone. E con tutto lo spazio disponibile è possibile preparare un intero menù a tre portate.

- Griglia: Ø 46 cm
- Area di cottura: 1688 cm²
- Altezza: 84 cm
- Peso: 73 Kg

Starter Kit Large

BGE PK L

Kit di base per il modello L con:

- EGG L
- IntEGGrated Nest+Handler
- ConvEGGtor



Medium
BGE 117625



0 665719 117625



Starter Kit Medium
BGE PK M



8 021543 017234



Medium

BGE 117625

Comodo per coppie o piccole famiglie. Può utilizzare quasi tutti gli accessori come i modelli più grandi. Cucina fino a 4 bistecche o 2 polli interi contemporaneamente. È sufficientemente compatto per essere posizionato in un piccolo giardino cittadino, un prato o un balcone, ma è abbastanza grande per grigliare, affumicare, stufare o cuocere per 6 o 8 persone. Con la pietra in ceramica, potete subito trasformare questo modello nel vostro forno personale per cuocere le pizze in giardino.

- Griglia: Ø 40 cm
- Area di cottura: 1264 cm²
- Altezza: 72 cm
- Peso: 51 Kg

Starter Kit Medium

BGE PK M

Kit di base per il modello M con:

- EGG M
- IntEGGrated Nest+Handler
- ConvEGGtor



Small
BGE 117601



Starter Kit Small
BGE PK S



Small

BGE 117601

La misura per un piccolo terrazzo, cucina fino a 4 petti di pollo contemporaneamente. Si utilizza nelle cucine dei ristoranti, o come addizionale al Large per fare tipi di cotture diverse. Il Big Green Egg Small è un barbecue compatto, ma può facilmente cucinare pasti per 4-6 persone. Presenta la stessa superficie di cottura del modello MiniMax ma è maggiormente indicato per preparazioni di maggior quantità perchè la griglia è posizionata più in basso.

- Griglia: Ø 33 cm
- Area di cottura: 855 cm²
- Altezza: 61 cm
- Peso: 36 Kg

Starter Kit Small

BGE PK S

Kit di base per il modello S con:

- EGG S
- EGG Nest
- ConvEGGtor



Mini Max
BGE 119650



Mini Max

BGE 119650

La misura ideale per coloro che vogliono portare nei loro spostamenti la qualità di un Egg in grado di raggiungere sorprendenti prestazioni nonostante le dimensioni ridotte. Comodo anche per l'utilizzo nelle cucine professionali, dove si adatta facilmente grazie al suo ingombro contenuto. Nest incluso.

- Griglia: Ø 33 cm
- Area di cottura: 855 cm²
- Altezza: 50 cm
- Peso: 35 Kg



Mini
BGE 117618



0 665719 117618

Mini

BGE 117618

La misura ideale da portare sempre con sé. Il Big Green Egg Mini è il più piccolo e più leggero della famiglia. È l'ideale per il campeggio o per fare una gita in barca o un pic-nic. Questo modello leggero e pratico da trasportare è adatto per 2 o 4 persone.

- Griglia: Ø 25 cm
- Area di cottura: 507 cm²
- Altezza: 43 cm
- Peso: 17 Kg





Portable Nest
BGE 120649
Per Egg MX.



EGG Carrier Mini
BGE 116451
Per Egg MN.



EGG Carrier Mini
BGE NEST MX
Per Egg MX.



Portable Nest

BGE 120649

Supporto portatile pieghevole per EGG Mini Max, ideale da portare con sé in campeggio ad una festa in spiaggia.

- Altezza base: 60 cm



Egg Carrier

Trasporta il tuo Big Green Egg con stile, in modo facile e sicuro, utilizzando il robusto EGG Carrier a casa o in vacanza o per un pic-nic informale. (L'EGG Carrier non è in dotazione con il modello Mini.)



Table Nest
BGE 115638
Per Egg 2XL.



Table Nest
BGE 113238
Per Egg XL.



Table Nest
BGE 113214
Per Egg L.



Table Nest
BGE 113221
Per Egg M.



Table Nest

Quando usate il Table Nest, state letteralmente posizionando il Big Green Egg su un piedistallo. È stato specificamente progettato per supportare il tuo Egg e per proteggere il tuo tavolo.



Nest
BGE 301062
Per Egg S.



Nest

Le gambe (Nest=Nido) servono per alzare l'Egg e aiutare negli spostamenti. I Nest sono realizzati in acciaio con rivestimento ceramico e 4 ruote di cui 2 con freno.



IntEGGrated
Nest+Handler
BGE 121011
Per Egg 2XL.



IntEGGrated
Nest+Handler
BGE 121158
Per Egg XL.



IntEGGrated
Nest+Handler
BGE 120175
Per Egg L.



IntEGGrated
Nest+Handler
BGE 122285
Per Egg M.



Nest Handler
BGE NHXL1
Per Egg XL.



Nest Handler
BGE NHM1
Per Egg M.



Nest Utility Rack
BGE 122704
Per Nest con Egg 2XL, XL, L, M e S.



IntEGGrated Nest+Handler
Supporto mobile adatto per l'esterno,
si può trasportare tramite la comoda
maniglia.



Nest Handler
Maniglione per Nest. Essenziale
accessorio per gli spostamenti del
vostro Egg in totale sicurezza. Con
questo manico in acciaio verniciato a
polvere potete spostare facilmente e in
breve tempo il vostro Egg.

Nest Utility Rack
BGE 122704
Utility Rack per Nest Big Green Egg, un
supporto extra per accessori che può
essere collegato al Nest o all'IntEGGrated
Nest+Handler. Compatibile con Nest per:
2XL, XL, L, M e S.



Iniziate con la base: l'Egg Frame. Esso include un piano in acciaio inossidabile, ganci per i vostri utensili e 4 piedi regolabili. Le gambe ed il telaio sono realizzati in acciaio e alluminio rivestiti a polvere. Le gambe possono essere dotate di ruote da 10 cm.



Egg Frame
BGE 121837
Per Egg 2XL.



Egg Frame
BGE 120229
Per Egg XL.



Egg Frame
BGE 120212
Per Egg L.



Egg Frame
BGE 122193
Per Egg M.



Egg Frame

Telaio per Big Green Egg. Include un piano basso con griglia in acciaio inox e ganci laterali per appendere gli attrezzi. Componibile con altri moduli supplementari.

- Dimensione: 76 x 76 x 77 cm



Expansion Frame
BGE 120236



Expansion Frame

BGE 120236

Modulo supplementare per allungare il tuo piano cucina. È possibile comporre i piani da inserire a piacimento perchè tutti gli inserti hanno la stessa dimensione. Raccordo 120298 incluso.

- Dimensione: 76 x 76 x 77 cm



3-Piece Accessory Pack per
Modular EGG Workspace
BGE 126948



Expansion Cabinet
BGE 122247



**3-Piece Accessory Pack per
Modular EGG Workspace**

BGE 126948

Set da 3 componenti per personalizzare l'Egg Frame e avere tutto a portata di mano avendo ogni cosa al suo posto. Il set è composto da: Storage Rack utile per riporre spezie e utensili; Towel Holder ideale per appendere un rotolo di carta da cucina o un canovaccio e dall' Utility Tray per raccogliere la cenere.

Expansion Cabinet

BGE 122247

Modulo supplementare per allungare il tuo piano cucina. Nella parte inferiore è presente un vano porta oggetti con ante e maniglie.

- Dimensione: 76 x 76 x 77 cm
- L'articolo non è compreso di ruote e piano di legno



Corner Egg Frame

BGE 128775

Per Egg L.



0 665719 128775



Corner Egg Frame

BGE 128782

Per Egg XL.



0 665719 128782



Modular Egg Workspace Mate

BGE 128799

Adatto solo su Egg Frame.



0 665719 128799

Corner Egg Frame

Lo spazio di lavoro modulare di Big Green Egg ha una nuova e preziosa aggiunta: il telaio angolare per i modelli L e XL. Progettato per creare una cucina all'aperto a forma di "L" con un angolo di 90° compatibile con i moduli di espansione: 120236 e 122247.

- Ruote non incluse nella confezione

Modular Egg Workspace Mate

BGE 128799

Inserto supplementare per allungare il tuo piano cucina con ripiano in legno di acacia e struttura pieghevole.

- Adatto solo su Egg Frame: 121837, 120229, 120212 e 122193
- Dimensione: 40 x 64 cm
- Portata massima: 18 kg

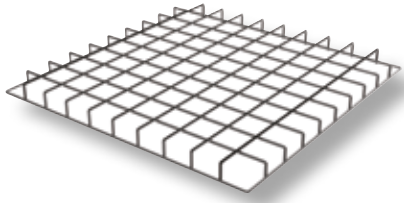

Stainless Steel Grid Insert
BGE 120243



Steel Insert
BGE 127365



Acacia Wood Insert
BGE 120250



Distressed Acacia Wood Insert
BGE 120267



Tool Hooks
BGE 120281



Caster Kit
BGE 120410



Tutti gli inserti hanno la stessa dimensione, permettendovi di organizzare il vostro spazio di lavoro in base alle vostre esigenze e secondo lo stile che preferite, ad esempio con un piano in acciaio inossidabile sotto ed un piano in legno di acacia sopra.

Stainless Steel Grid Insert
BGE 120243

Inserto per BGE 120236.
Griglia in acciaio Inox.

Steel Insert
BGE 127365

Inserto per BGE 120236.
Piano in acciaio.

Acacia Wood Insert
BGE 120250

Inserto per BGE 120236.
Piano in legno d'Acacia.

Distressed Acacia Wood Insert
BGE 120267

Inserto per BGE 120236.
Piano in legno trattato.

Tool Hooks
BGE 120281

I Tool Hooks sono costituiti da una rastrelliera in acciaio inossidabile con tre ganci, che potete attaccare al vostro Egg Frame, permettendovi di avere a portata di mano tutti i vostri utensili.

Caster Kit
BGE 120410

Rotelle per supporti Big Green Egg.
Si possono montare sui tavoli, sui telai e sui NEST.





Eucalypto Table
BGE 127624
Per Egg L.



Eucalypto Table
BGE 127631
Per Egg XL.



Acacia Table
BGE 118264
Per Egg XL.



EGG Mates®
BGE EMS-2
Per Egg S.



Acacia Wood EGG Mates
BGE 121134
Per Egg XL.



Acacia Wood EGG Mates
BGE 121127
Per Egg L.



Acacia Wood EGG Mates
BGE 120670
Per Egg M.



Acacia Wood EGG Mates
BGE 120663
Per Egg S.



Acacia Wood EGG Mates
BGE 121844
Per Egg MX.



Eucalypto Table
BGE 127624

Grazie alle sue venature naturali e alle speciali gradazioni cromatiche, ogni Eucalyptus Wood Table è unico. Questo tavolo è realizzato a mano con solidi assi di eucalipto massiccio, un tipo di legno sostenibile dall'aspetto magnifico. L'Eucalyptus Wood Table trasformerà il tuo Big Green Egg in una vera e propria cucina da esterno. Il tavolo non include l'EGG, il Table Nest e le ruote.

- Dimensione L: 150 x 60 x 80 cm
- Dimensione XL: 160 x 80 x 80 cm

Acacia Table

Tavolo in legno di Acacia con alloggiamento per Big Green Egg. Con pratici ripiani d'appoggio utili per riporre ingredienti, teglie, accessori, etc...

- Dimensione XL: 160 x 80 x 80 cm

EGG Mates®
BGE EMS-2

Due ripiani in legno, da utilizzare per avere più spazio d'appoggio a disposizione. Possono essere ripiegati quando non in uso.



Acacia Wood EGG Mates

Mensole di legno di acacia, un accessorio immancabile per il tuo Big Green Egg con una finitura robusta ed elegante. Queste mensole laterali, sono utili per appoggiare e tenere a portata di mano ingredienti e strumenti da cucina.





EGG Cover Dome
BGE HLDOME
Per Egg L.



EGG Cover Dome
BGE HLDOME

Copertura per il coperchio del Big Green Egg in combinazione con il tavolo. Materiale resistente, con logo ricamato. Il tessuto impermeabile protegge contro lo sbiadimento dai raggi UV.



2XL



EGG Cover

BGE 126535

Copertura barbecue compatibile per Egg integrato nel Nest 2XL.



0 665719 126535



XL



EGG Cover

BGE 126467

Copertura barbecue compatibile per Egg integrato nel Nest XL, L e M integrato nel Frame.



0 665719 126467

L



M



M



EGG Cover

BGE 126528

Copertura barbecue compatibile per Egg integrato nel Nest M, S, e supporto portatile per MX.



0 665719 126528

S



MX



Nelle condizioni meteorologiche più estreme, è facile mantenere il Big Green Egg come nuovo usando l'Egg Cover. Queste coperture protettive ventilate di massima qualità sono in grado di sopportare qualsiasi condizione atmosferica. Semplici da posizionare e da rimuovere grazie alla chiusura con velcro, si adattano come un guanto a ogni versione dell'Egg. L'elegante design nero con il celebre logo Big Green Egg si addice alla perfezione a ogni contesto.

EGG Cover

BGE 126535

Copertura barbecue compatibile per Egg integrato nel Nest 2XL.

EGG Cover

BGE 126467

Copertura barbecue compatibile per Egg integrato nel Nest XL, L e M integrato nel Frame.

EGG Cover

BGE 126528

Copertura barbecue compatibile per Egg integrato nel Nest M, S, e supporto portatile per MX.



MN



EGG Cover

BGE 126511

Copertura barbecue compatibile per MN e MX.



0 665719 126511

MX



EGG Cover

BGE 126511

Copertura barbecue compatibile per Egg MN e MX.



2XL



EGG Cover Frame

BGE 126450

Copertura barbecue compatibile per Egg integrato nel Frame 2XL, XL e L.



0 665719 126450

XL



L



EGG Cover Frame

BGE 126450

Copertura barbecue compatibile per Egg integrato nel Frame 2XL, XL e L.



L



EGG Cover Acacia Table

BGE 126498

Copertura barbecue compatibile per Egg L, integrato a tavolo Acacia.



0 665719 126498

EGG Cover Acacia Table

BGE 126498

Copertura barbecue compatibile per Egg L, integrato a tavolo Acacia.



XL



EGG Cover Frame

BGE 126474

Copertura barbecue compatibile per Egg XL integrato al tavolo Acacia, XL, L, M integrato a Frame + Expansion Frame.



XL



L

M



Egg Cover Dome

BGE 126504

Copertura calotta XL e L.



XL



L



EGGmat

BGE 117502



EGG Cover Frame

BGE 126474

Copertura barbecue compatibile per Egg XL integrato al tavolo Acacia, XL, L, M integrato a Frame + Expansion Frame.

BGE 126504

Copertura calotta XL e L.

EGGmat

BGE 117502

Il tappetino EGGmat protegge il piano di lavoro da calore, macchie e schizzi. EGGmat è ecologico perchè realizzato con materiali completamente riciclati.

- Materiale: silicone
- Dimensioni: 76 x 107 cm





Fire Bowl
BGE 122698
Per Egg 2XL.



Fire Bowl
BGE 122681
Per Egg XL.



Fire Bowl
BGE 122674
Per Egg L.



Fire Bowl
BGE 122667
Per Egg M.



Fire Bowl
BGE 122650
Per Egg MX.



Charcoal Storage Bag
BGE 128201



Fire Bowl
Cestino in acciaio inox per contenere il carbone e isolare le fiamme all'interno dell'Egg.



Charcoal Storage Bag
BGE 128201
Borsa impermeabile per mantenere la carbonella in perfette condizioni e proteggerla dall'umidità. Realizzata in poliestere robusto e resistente, si chiude in modo facile e veloce, ed ha una comoda tasca esterna con cerniera impermeabile per conservare ulteriori accessori. La borsa può contenere fino a 9 kg di carbonella.





100% Natural Charcoal

BGE 666397

• Peso: 4,5 Kg



100% Natural Charcoal

BGE 666298

• Peso: 9 Kg



Charcoal Starters

BGE 120922



Charcoal EGGniter

BGE 120915



Wood Chunks Mesquite

BGE 114631



Wood Chunks Apple

BGE 114617



Wood Chunks Hickory

BGE 114624



Wood Chunks Oak

BGE 127389



100% Natural Charcoal

BGE 666397

Sacco di carbone di legna organico in pezzi. Realizzato al 100% con legno di carpino e faggio senza additivi chimici.

• Peso: 4,5 Kg

100% Natural Charcoal

BGE 666298

Sacco di carbone di legna organico in pezzi. Realizzato al 100% con legno di carpino e faggio senza additivi chimici.

• Peso: 9 Kg



Charcoal Starters

BGE 120922

Confezione con 24 cubetti accenditori naturali, senza additivi chimici.

Non rilasciano odore, sapore e residui alla carbonella.

Charcoal EGGniter

BGE 120915

Accenditore al butano ricaricabile e potente. Veloce, facile e sicuro, accende e alimenta il fuoco del carbone in pochi minuti. Ideale anche per gratin, flambé e per la crème brûlée.

Wood Chunks Mesquite

BGE 114631

Pezzi di legno naturali al 100% perfetti per affumicare e per aggiungere un aroma delizioso e un sapore ricco per un lungo tempo di cottura.

Wood Chunks Apple

BGE 114617

Pezzi di legno naturali al 100% perfetti per affumicare e per aggiungere un aroma delizioso e un sapore ricco per un lungo tempo di cottura. Adatto per carne di maiale, pesce, carni bianche e pollame.

Wood Chunks Hickory

BGE 114624

Pezzi di legno naturali al 100% perfetti per affumicare e per aggiungere un aroma delizioso e un sapore ricco per un lungo tempo di cottura. Adatto per frutta, noci, manzo e selvaggina varia.

Wood Chunks Oak

BGE 127389

Pezzi di legno naturali al 100% perfetti per affumicare e per aggiungere un aroma delizioso di quercia e un sapore ricco per un lungo tempo di cottura. Adatto a tutti i tipi di carne in grossi pezzi, specialmente il manzo, perfetto per il brisket.



Wood Chips Cherry
BGE 113979



Wood Chips Pecan
BGE 113993



Wood Chips Apple
BGE 113962



Wood Chips Hickory
BGE 113986



Wood Chips Oak
BGE 127372



Wooden Grilling Planks Alder
BGE 116291



Wooden Grilling Planks Cedar
BGE 116307



Wood Chips Cherry

BGE 113979

Truciolli di legno. Aggiungono un aroma delicato e leggermente fruttato che si sposa bene con selvaggina a piuma, filetto di manzo, pollame, maiale e agnello.

Wood Chips Pecan

BGE 113993

Truciolli di legno. Aggiungono un sapore ricco e morbido. Adatto a pollame e pesce. Affumicando con Pecan il pollo sarà dorato e valorizzerà la tavola delle feste.

Wood Chips Apple

BGE 113962

Truciolli di legno. Donano una naturale dolcezza adatta a pesce, molluschi e pollame.

Wood Chips Hickory

BGE 113986

Truciolli di legno. Migliorano qualsiasi carne rossa, testa o spalla del maiale, tacchino e pollo.

Wood Chips Oak

BGE 127372

Truciolli di legno. Adatti a tutti i tipi di carne in grossi pezzi, specialmente il manzo, perfetto per il brisket.



Wooden Grilling Planks Alder

BGE 116291

Confezione con due plance per cucinare in legno di ontano. Wooden Grilling Planks possono essere utilizzate più volte. Confezione da 2 pz.

- Lunghezza: 28 cm

Wooden Grilling Planks Cedar

BGE 116307

Confezione con due plance per cucinare in legno di cedro. Conferisce un robusto sapore di legna, eccellente per il salmone e le carni rosse. Wooden Grilling Planks possono essere utilizzate più volte. Confezione da 2 pz.

- Lunghezza: 28 cm

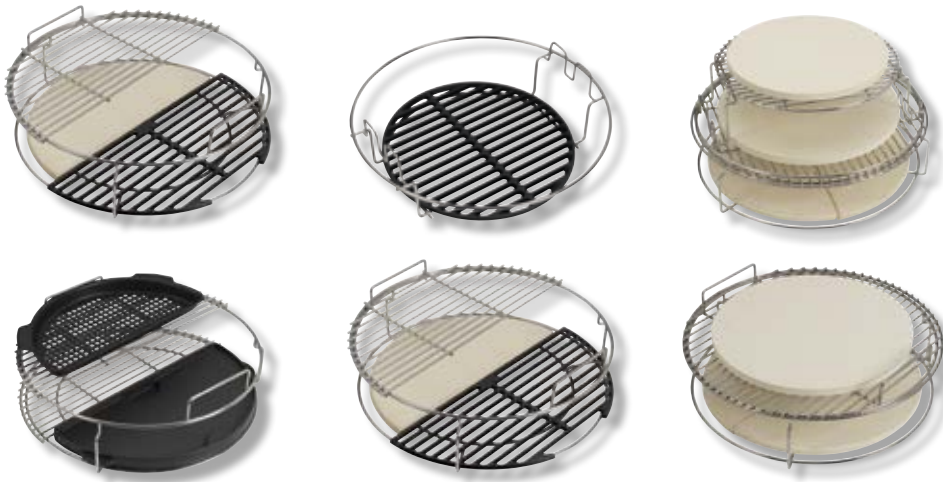

5-Piece EGGspander Kit
BGE 121226
Per Egg XL.



5-Piece EGGspander Kit
BGE 120762
Per Egg L.



2-Piece Multi Level Rack
BGE 121219
Per Egg XL.

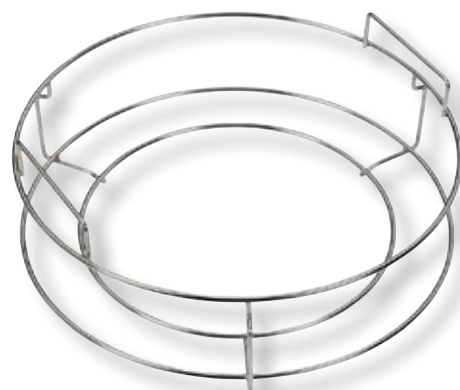

2-Piece Multi Level Rack
BGE 120755
Per Egg L.



ConvEGGtor Basket
BGE 119735
Per Egg 2XL.



ConvEGGtor Basket
BGE 121196
Per Egg XL.



ConvEGGtor Basket
BGE 120724
Per Egg L.



convEGGtor Basket
BGE 127242
Per Egg M.



Eggspander Kit. Un sistema intelligente pensato per Big Green Egg L e XL che permette di ottimizzare le potenzialità del tuo barbecue multifunzione grazie a una numerosa serie di configurazioni. Questo set accuratamente studiato, consiste in un Multi-Level Rack, composto da due parti, un convEGGtor Basket e 2 griglie in acciaio inox che rendono l'Eggspander Kit uno strumento perfetto per grigliare, affumicare, cuocere contemporaneamente nello stesso barbecue. Grazie alla vasta gamma di accessori, compatibili con Eggspander è possibile personalizzare il kit per soddisfare ogni esigenza.

5-Piece EGGspander Kit
Griglia espandibile formata da 5 pezzi. Ideale per cucinare una vasta quantità di cibo e per controllare più cotture contemporaneamente. Per Egg L e XL. La confezione contiene:
- 1 Multi Level Rack (composto da 2 pz.)
- 1 ConvEGGtor Basket
- 2 Half Stainless Steel Grid
- 1 Stainless Steel Grid



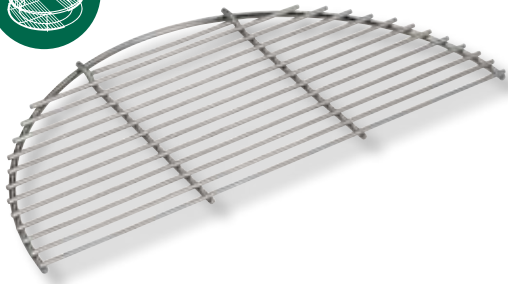

Half Stainless Steel Grid

BGE 121202

Per Egg XL.



Half Stainless Steel Grid

BGE 120731

Per Egg L.



Half Stainless Steel Grid

BGE 128065

Per Egg M.

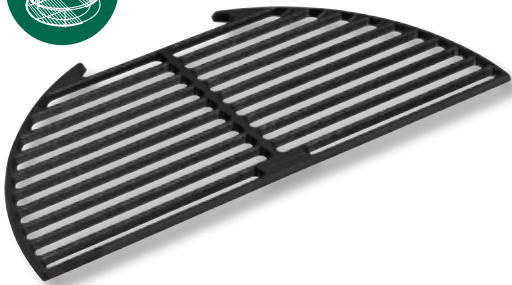

Half Cast Iron Grid

BGE 121233

Per Egg XL.



Half Cast Iron Grid

BGE 120786

Per Egg L.



Half Cast Iron Grid

BGE 128058

Per Egg M.



Half convEGGtor Stone

BGE 120960

Per Egg 2XL.



Half convEGGtor Stone

BGE 121820

Per Egg XL.



Half convEGGtor Stone

BGE 121035

Per Egg L.



Half convEGGtor Stone

BGE 127273

Per Egg M.



Perforated Cooking Grid

BGE 116390

Per Egg XL - 2XL.



Perforated Cooking Grid

BGE 121240

Per Egg XL.



Perforated Cooking Grid

BGE 120717

Per Egg L.



Half Stainless Steel Grid

Griglia in acciaio inox a mezzaluna compatibile con EGGspander. Questa griglia permette di utilizzare la metà della superficie di cottura dell'Egg per grigliare, friggere o arrostitire lasciando sufficiente spazio per consentire altre tecniche di cottura.

Half Cast Iron Grid

Griglia in ghisa a mezzaluna compatibile con EGGspander. Ideale per ottenere una bella marchiatura sugli ingredienti come verdure, carne e pollame.

Half convEGGtor Stone

Base in ceramica a mezzaluna compatibile con EGGspander. Copre solo metà della griglia dell'Egg, permettendoti di cuocere al forno e grigliare allo stesso tempo. Potete grigliare l'ananas e cuocere la torta al cioccolato contemporaneamente.

Perforated Cooking Grid

Griglia forata compatibile con EGGspander, ideale per grigliare pesce e verdura di piccole dimensioni. Si colloca sulla griglia in acciaio e si rimuove con facilità al termine della cottura.



Half Cast Iron Plancha

BGE 122995

Per Egg 2XL, XL.



Half Cast Iron Plancha

BGE 122988

Per Egg L.



ConvEGGtor®

BGE 401052

Per Egg XL.



Baking Stone

BGE 401274

Per Egg XL.

- Diametro: Ø 53 cm



Baking Stone

BGE 401014

Per Egg L.

- Diametro: Ø 36 cm



ConvEGGtor®

BGE 401021

Per Egg L.



ConvEGGtor®

BGE 401045

Per Egg S.



ConvEGGtor®

BGE 114341

Per Egg MN.



Half Cast Iron Plancha

Griglia a mezza luna con un lato liscio per cucinare uova, pancakes, frittatine o scaldare panini; l'altro lato è rigato per grigliare bacon, salsicce, scampi, verdure.



Cast Iron Satay Grill

BGE 700485

Griglia a mezza luna in ghisa progettata per il posizionamento di spiedini, kebab, e yakitori all'interno dell'EGG.



ConvEGGtor®

Questa piastra forma una barriera tra il fuoco ed il cibo in modo da poter utilizzare il vostro Egg come un forno convenzionale all'aperto e per le cotture indirette. Il design del piatto permette di irradiare il calore all'interno della cupola evitando alle fiamme ed al calore diretto di raggiungere il cibo.



Baking Stone

Piatto ceramico per la cottura di pane, pizza e dolci. Distribuisce uniformemente il calore cuocendo e creando la gustosa crosticina. Trattenendo il calore la ceramica mantiene i cibi caldi a lungo.





Deep Dish Baking Stone

BGE 112750

Per Egg L, XL, 2XL.
 • Diametro: Ø 36 cm



Cast Iron Grid

BGE 122957

Per Egg L.



Cast Iron Grid

BGE 126405

Per Egg M.



Cast Iron Grid

BGE 122971

Per Egg S, MX.



Cast Iron Grid

BGE 128195

Per Egg MN.



Cast Iron Skillet

BGE 127846

Per Egg da L in poi.
 • Dimensione: Ø 36 cm



Cast Iron Skillet

BGE 127839

Per Egg da S in poi.
 • Dimensione: Ø 27 cm



Cast Iron Plancha L

BGE 127860

Per Egg 2XL, XL, L.
 • Dimensione: Ø 35 cm



Cast Iron Plancha S

BGE 127853

Per Egg da MX in poi.
 • Dimensione: Ø 26 cm



Deep Dish Baking Stone

BGE 112750

Teglia ideale per preparare pizze, ma anche per essere utilizzata come pirofila per lasagne, focacce o altri tipi di pane. La perfetta distribuzione del calore garantita dalle proprietà della ceramica assicura una cottura omogenea.

- Dimensioni: Ø 36 x 5 cm

Cast Iron Grid

Per dei perfetti segni di rosolatura della carne utilizzare la griglia in ghisa che garantisce una cottura perfetta della carne e non solo.



Cast Iron Skillet

Padella in ghisa estremamente resistente e versatile per friggere, saltare, arrostitire, brasare e stufare. Resiste a temperature elevate ed assicura una distribuzione perfetta e uniforme del calore. Questa padella è dotata di due maniglie.



Cast Iron Plancha

Piastra/Griglia in ghisa estremamente resistente rende versatile il Big Green Egg. Resiste a temperature elevate ed assicura una distribuzione perfetta e uniforme del calore. Adatta per grigliare ingredienti delicati come filetti di pesce o verdure. L'altro lato liscio può essere usato come piastra per cuocere le uova, fare le frittelle e pancakes.



Stainless Steel Grid
BGE 119681

Per Egg 2XL.



Stainless Steel Grid
BGE 110145

Per Egg XL.



Stainless Steel Grid
BGE 110121

Per Egg M.



Stainless Steel Grid
BGE 110107

Per Egg MN.



Perforated Cooking Grid

BGE PG711

- Dimensioni: 28 x 18 cm



Disposable Drip Pans

BGE 120892

Per Egg XL.



Disposable Drip Pans

BGE 120885

Per Egg L.



Disposable Drip Pans

BGE 120878

Per Egg M, S, MX.



Ribs and Roasting Rack

BGE 117564

Per Egg da L in poi.



Ribs and Roasting Rack

BGE 117557

Per Egg da S in poi.



Stainless Steel Grid

Griglia per Egg. Ogni volta che usate il vostro Big Green Egg potete contare sulla griglia Stainless Steel Grid. Grigliare, cuocere, arrostito, può gestire tutto.



Perforated Cooking Grid

BGE PG711

Teglia rettangolare in acciaio inox con fori perfetta per grigliare verdure, funghi, frutti di mare o pesci particolarmente delicati o in pezzi piccoli, per i quali non sarebbe adatta la griglia regolare. Indicato per Egg MX in poi.

- Dimensioni: 28 x 18 cm

Disposable Drip Pans

Teglie in alluminio usa e getta, ideali per cucinare con il convEGGtor e per raccogliere lo sgocciolamento dei liquidi in eccesso, mantenendo pulito l'interno del barbecue durante le cotture indirette.

- Confezione da 5 pz



Ribs and Roasting Rack

Supporto per la cottura di arrosti, costine e pollo in acciaio inox. La griglia è disponibile in due misure: S, per quattro costole (indicata per i modelli da S a 2XL) e L, per sei costole (indicata per i modelli da L a 2XL).



Drip Pan
BGE 117397
Per Egg da M in poi.
Dimensioni: 35 x 26 cm



Drip Pan
BGE 117403
Per Egg da MX in poi.
Diametro: 27 cm



Carbon Steel Grill Wok
BGE 120779
Per Egg da L in poi.



Cast Iron Dutch Oven
BGE 127877
Per Egg da M in poi.



Green Dutch Oven
BGE 117045
Per Egg da L in poi.
Capacità: 4 L



Green Dutch Oven
BGE 117670
Per Egg da L in poi.
Capacità: 5.2 L



Drip Pan
BGE 117397

Grazie alle sue dimensioni, di 35 x 26 cm, la teglia Drip Pan può essere usata anche per arrostiti. Inserendo la griglia nella Drip Pan, durante la cottura, il grasso ed i liquidi non finiscono sul convEGGtor o sulla carbonella. Questa teglia resiste a temperature fino a 232°C.

Drip Pan
BGE 117403

Questa teglia rotonda multifunzione in alluminio, può essere usata per posizionare il convEGGtor sotto la griglia, per raccogliere grasso e succhi, e può essere riempita con uno strato d'acqua per aumentare il grado di umidità all'interno dell'Egg. Grazie al materiale di cui è fatta, la teglia Drip Pan si riscalda velocemente, assicura una buona distribuzione del calore e può resistere a temperature fino a 232°C.

Carbon Steel Grill Wok
BGE 120779

Wok in acciaio al carbonio da Ø 40 cm con cucchiaio in bambù. Il fondo piatto lo rende stabile su ogni superficie di cottura. Ideale per soffriggere o saltare in padella ad alte temperature. Realizzato in acciaio al carbonio resistente alla ruggine, trattato con uno strato di olio.



Cast Iron Dutch Oven

Pentola in ghisa da Ø 27 cm molto versatile, permette di usare il Big Green Egg per bollire, stufare ed arrostiti. Ideale per stufati, minestre e zuppe, o per brasare la carne.

- Dimensioni: Ø 27 cm
- Capacità: 5,2 L

Green Dutch Oven

Le pentole sono disegnate in maniera tale che i coperchi possano essere utilizzati anche separatamente, come padelle poco profonde o come teglie da torta. Questo vi permette di usare le pentole per cuocere, arrostiti e stufare, ma anche per preparare deliziose minestre, uno squisito curry o altri piatti unici. Le pentole resistono a temperature fino a 232°C. Le pentole Green Dutch Oven Round (Ø 23 cm, 4L) e Oval (35 cm, 5.2 L) sono indicate per i modelli da L in poi.

Dual Probe Remote Thermometer
BGE 116383



Dual Probe Remote Thermometer

BGE 116383

Termometro composto da un ricevitore e un trasmettitore con sonda. Il termometro è in grado di segnalare allo stesso tempo la temperatura interna della carne e quella all'interno dell'Egg. Funziona con sistema wireless fino ad un max di 91m dal trasmettitore, quando raggiunge la temperatura impostata si aziona la funzione alert. Batteria AAA incuse.



Instant Read Thermometer
BGE 119575



Instant Read Thermometer with Bottle Opener

BGE 127150

- Con apribottiglia



Instant Read Thermometer

BGE 119575

Termometro a lettura istantanea (solo 3 o 4 secondi) misura la temperatura interna in modo preciso, ideale per misurare le cotture medie e avere risultati di qualità senza sorprese. È possibile misurare la temperatura (fino a 232°C). Comoda custodia inclusa.

Instant Read Thermometer with Bottle Opener

BGE 127150

Termometro a lettura istantanea (solo 3 o 4 secondi) misura la temperatura interna in modo preciso.

- Con apribottiglia



Quick-Read Thermometer
BGE 120793



Quick Read Thermometer

BGE 120793

Termometro digitale compatto per alimenti a lettura rapida. Segnala la temperatura della tua coscia di agnello o del tuo pollo ripieno con precisione (fino a 300°C). Utile da tenere a portata di mano, si spegne automaticamente dopo 5 minuti per risparmiare le batterie (incluse).





Egg Genius
BGE 121059



Egg Genius Meat Probe
BGE 121363

- Sondino di ricambio per carne



Egg Genius Pit Probe
BGE 121370

- Sondino di ricambio per griglia



Egg Genius Y-Cable
BGE 121387

- Cavo a Y aggiuntivo per 3 sondini



Egg Genius
BGE 121059

Dispositivo per il controllo della temperatura dell'Egg in grado di condividere i dati rilevati con smartphone o tablet attraverso l'App EGG Genius di Big Green Egg (disponibile sia per iOS che Android). Il termometro garantisce un flusso di aria costante, che permette di continuare a cucinare mantenendo la temperatura desiderata. Se la temperatura dell'Egg sale o scende sotto il livello impostato, il dispositivo invia una notifica all'utente, inoltre è possibile visualizzare i dati relativi alle sessioni precedenti. Questo dispositivo è in grado di monitorare le temperature di 3 pietanze differenti con l'aggiunta del cavo a Y.

- Compatibile con tutti gli Egg
- Lettura accurata fino a 260°C
- Incluso nella confezione:
 - 1 sonda per carne
 - 1 sonda per griglia
- Cavo a Y per 3 sondini non incluso

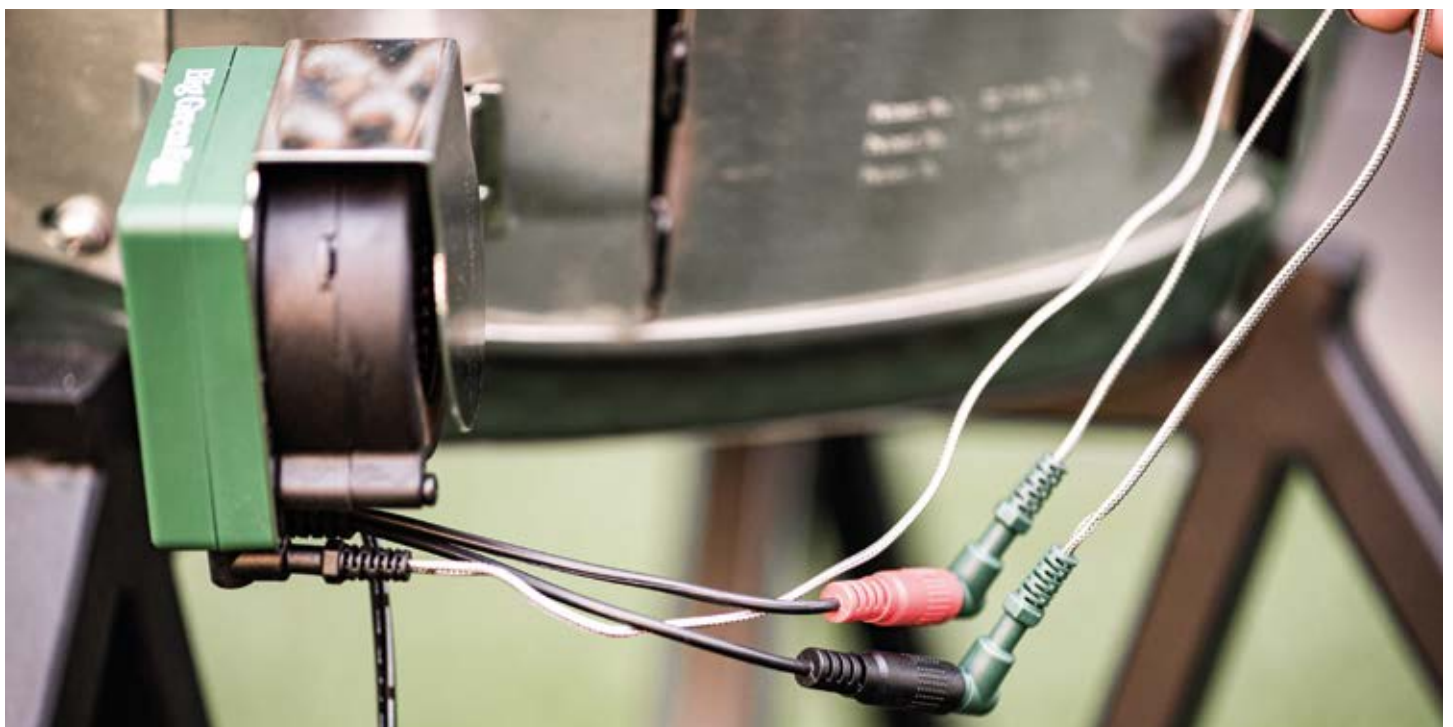



Silicone Grilling Mitt



0 665719 117083



EGGmitt

BGE 117090



0 665719 117090



Measuring Cups

BGE 119551



0 665719 119551



Cast Iron Sauce Pot with
Basting Brush

BGE 127822

- Dimensioni: Ø 12 cm



0 665719 127822



Flexible Grill Light

BGE 122940

Luce flessibile per barbecue



0 665719 122940



Aluminum Pizza Peel

BGE 127761



0 665719 127761

Silicone Grilling Mitt

BGE 117083

Guanto completamente impermeabile che fornisce una presa antiscivolo grazie alla stampa in silicone. Il polsino e la fodera sono realizzati in tessuto di cotone-poliestere.

- Resiste a temperature fino a 232°C
- Taglia unica

EGGmitt

BGE 117090

Guanto in fibre aramidiche. Formano una barriera contro il calore, evitando che entri nello strato interno di morbido cotone. Il silicone sulla superficie garantisce una migliore presa, è adatto sia per la mano sinistra che per la destra.

Measuring Cups

BGE 119551

Misurini in acciaio inox per gestire la quantità dei vostri ingredienti. Quattro misure differenti.

- 1 cup (236 ml), 1/2 cup (118 ml),
- 1/3 cup (79 ml), 1/4 cup (59 ml)

Cast Iron Sauce Pot with Basting Brush

BGE 127822

Piccola ciotola in ghisa ideale per fondere del burro o riscaldare una salsa o una marinata sulla griglia del Big Green Egg. Con pennello in silicone.

- Dimensioni: Ø 12 cm

Flexible Grill Light

BGE 122940

Luce flessibile e leggera, l'assistente ideale per illuminare dove è necessario. Questa pratica lampada LED è dotata di un braccio flessibile e di una base magnetica molto potente, con un morsetto per il fissaggio facile alla fascia o ai ripiani dell'Egg.

- AAA batterie incluse
- Dimensioni: 28 cm

Aluminum Pizza Peel

BGE 127761

Paletta per adagiare e rimuovere la pizza dall'Egg.



Pizza Server
BGE 114143



Compact Pizza Cutter
BGE 118974



Beer Can Chicken Roaster
BGE 127754



Cast Iron Grill Press
BGE 127648



Pizza Server

BGE 114143

Paletta per servire pizza, focaccia e pane in modo igienico e sicuro.

- Materiale: Acciaio Inox

Compact Pizza Cutter

BGE 118974

Taglia pizza professionale con comoda presa di plastica che protegge il palmo della mano e una ruota in acciaio inossidabile ideale per tagliare senza sforzo una pizza in fette uguali.

- Materiale: Acciaio Inox e plastica

Beer Can Chicken Roaster

BGE 127754

Il Beer Can Chicken è un classico piatto americano in cui si posiziona un pollo su una mezza lattina di birra aperta. Mentre il pollo cuoce, la birra evapora lasciando la carne super morbida e succosa.

Cast Iron Grill Press

BGE 127648

Pressa per hamburger e tanto altro. Trattiene il calore in modo uniforme ed è facile da pulire con acqua e sapone. La pressa è caratterizzata da un robusto disco in ghisa con rivestimento protettivo e impugnatura cool-grip a forma di spirale, che garantisce una presa comoda e sicura.

- Materiale: ghisa
- Dimensioni: 16,5 cm
- Peso: 1180 gr





Grill Rings
BGE 002280
Per Egg da MN in poi.



0 665719 002280



Ceramic Poultry Roaster **BGE 119766**
Per Egg da S in poi.



0 665719 119766

Ceramic Poultry Roaster **BGE 119773**
Per Egg da M in poi.



0 665719 119773

Vertical Poultry Roaster **BGE 117458**
Per Egg da S in poi.



0 665719 117458

Vertical Poultry Roaster **BGE 117441**
Per Egg da M in poi.



0 665719 117441



Grill Rings

BGE 002280

Utilizzando i Grill Rings si evita che i peperoni, i pomodori o le cipolle (ripieni) si rovescino durante la grigliatura. Questi anelli in acciaio inossidabile sono dotati di un perno per fissare saldamente gli ortaggi e gli ingredienti che garantisce una cottura veloce e uniforme degli ingredienti.

Ceramic Poultry Roaster

BGE 119766

Cuocere il pollo in piedi gli permette una doratura uniforme e una maggior facilità di taglio. Si può aggiungere all'interno del liquido come birra o altro per tenere umida la carne durante la cottura.

Ceramic Poultry Roaster

BGE 119773

Supporto in ceramica per cuocere il tacchino, ideale per grigliare alla perfezione garantendo un sapore ottimale e una pelle gustosa e croccante. Si può aggiungere all'interno del liquido come birra o altro per tenere umida la carne durante la cottura.

Vertical Poultry Roaster

BGE 117458

Supporto verticale in acciaio inox per cuocere il pollo, ideale per grigliare alla perfezione garantendo un sapore ottimale e una pelle gustosa e croccante.

Vertical Poultry Roaster

BGE 117441

Questo Vertical Poultry Roaster in acciaio inossidabile, vi permette di preparare polli (o altro pollame di piccola taglia) e tacchini sempre perfettamente grigliati. Insieme al pollame potete cuocere anche verdure e patate, che risulteranno ancora più gustose grazie al grasso rilasciato dalla carne.

Flexible Skewers

BGE 201348

Set di due spiedini flessibili in acciaio inox.
• Lunghezza: 60 cm

Bamboo Skewers

BGE 117465

Supporto per spiedini di kebab, saté, frutta e verdura. Il bambù naturale è ecologico quindi altamente sostenibile.
• Dimensioni: 25 cm
• Confezione da 25 pezzi



Flexible Skewers
BGE 201348



0 665719 201348



Bamboo Skewers
BGE 117465



0 665719 117465



Butcher Paper
BGE 127471



0 665719 127471



Kitchen Towels 3 pz.
BGE 116840



0 665719 116840

Butcher Paper
BGE 127471

Carta da macellaio per avvolgere la carne e prevenire l'eventuale perdita di umidità ed ottenere un risultato tenero e succoso. La butcher paper aiuta a mantenere la temperatura costante all'interno dell'Egg, perché a differenza del foglio di alluminio non riflette il calore. Inoltre le fibre naturali di questa carta permettono alla carne di respirare e le conferiscono un sapore affumicato e una superficie croccante.

Kitchen Towels 3 pz.
BGE 116840

Tre asciugamani da cucina con il colore verde dell'Egg e la scritta Big Green Egg. Oltre all'aspetto elegante, questi asciugamani sono altamente assorbenti e sono privi di peli. Sufficientemente morbidi per i bicchieri più delicati, ma resistenti per asciugarsi le mani.





Knife Set
BGE 117687



Silicone Tipped Tongs
BGE 116857

• Lunghezza: 30 cm



Silicone Tipped Tongs
BGE 116864

• Lunghezza: 40 cm



Meat Claws
BGE 114099



Stainless Steel Tool Set
BGE 127655



Stainless Steel Spatola
BGE 127662



Knife Set

BGE 117687

Set composto da due coltelli con lame in acciaio inossidabile satinato ad elevato contenuto in carbonio. Il coltello da chef è indicato per un uso più grossolano, mentre lo spelucchino è adatto al lavoro più fine. L'impugnatura ergonomica permette una presa confortevole e sicura, per un controllo ottimale dei coltelli.

- Materiale: acciaio inox e carbonio
- Lunghezza lama coltello da chef: 20 cm
- Lunghezza lama spelucchino: 9 cm

Silicone Tipped Tongs

Grazie alla finitura in silicone, queste pinze multifunzione in acciaio inox hanno un'eccellente presa antiscivolo. Potete posizionare il cibo grigliato sul vostro Egg, girarlo e toglierlo comodamente senza sforzi.



Meat Claws

BGE 114099

Artigli in acciaio inox e impugnatura morbida ed ergonomica utili anche per maneggiare tagli grossi di carne.

Stainless Steel Tool Set

BGE 127655

Set da tre pezzi in acciaio inox composto da una pinza, una spatola e un pennello in silicone. Ideale per posizionare, girare e marinare il cibo in modo igienico e sicuro.



Spatula
BGE 116888



0 665719 116888



Stainless Steel Wide Spatula
BGE 127426



0 665719 127426



Pigtail Meat Flipper
BGE 201515



0 665719 201515



Kitchen Shears
BGE 120106



0 665719 120106



Chef's Flavor Injector
BGE 119537



0 665719 119537

Spatula
BGE 116888

Paletta in acciaio inox.

- Dimensioni: 46 x 2,4 x 1,8 cm
- Peso: 35 gr

Stainless Steel Wide Spatula
BGE 127426

Questo strumento multiuso è perfetto per sollevare e girare sulla griglia alimenti delicati come pesce e asparagi. L'ampio bordo smussato permette di girare agilmente anche frittate e pancake. Il manico extra-lungo in acciaio inossidabile mantiene il calore a distanza.

Pigtail Meat Flipper
BGE 201515

Questo innovativo attrezzo è perfetto per girare in modo rapido, semplice e sicuro pezzi di carne e pollame, come bistecche, cotolette, cosce e filetti di pollo. Il lungo gancio in acciaio inossidabile non danneggia l'alimento ed è dotato di impugnatura in legno e cordino per poter essere appeso.

Kitchen Shears
BGE 120106

Forbici in acciaio inox utili per tagliare il pollame senza sforzo, per eliminare le pinne dal pesce o tagliare le corde degli involtini.

Chef's Flavor Injector
BGE 119537

La siringa da chef vi consente di inserire le marinature o altri liquidi direttamente nel cuore degli ingredienti. Questo accessorio aiuta a rendere la carne e il pollame ancora più teneri e succosi. La siringa è dotata di un doppio ago removibile da 6,5 cm, che facilita la pulizia dell'accessorio.



SpeediClean™ Long handle Scrubber

BGE 127129

Spazzola con spugna in fibre.



0 665719 127129

Scrubber Pads

BGE 127143

Spugne in fibre di legno naturali.

- Adattabili anche a BGE 127136.



0 665719 127143



Diamond-Coated Nylon Bristle Grid Scrubber

BGE 127310



0 665719 127310



SpeediClean™ Dual Brush Scrubber

BGE 127136

Spugne in fibre di legno naturali.



0 665719 127136

SpeediClean™ Long handle Scrubber

BGE 127129

Spazzola con spugna in fibre di legno naturali, con manico lungo. L'unico attrezzo che vi serve per pulire la griglia del vostro Egg. Contiene anche una spugna di ricambio.



Diamond-Coated Nylon Bristle Grid Scrubber

BGE 127310

Spazzola per la giusta manutenzione e pulizia della griglia di cottura con un lungo manico e setole resistenti di nylon con rivestimento diamantato.

SpeediClean™ Dual Brush Scrubber

BGE 127136

È uno strumento utile per pulire griglie in acciaio inox o ghisa e per pulire la pietra di cottura. Le spugne in fibre di legno naturali evitano la presenza di residui in acciaio sulla griglia.



Ash Tool

Rimuove facilmente la cenere dal Big Green Egg e può essere usata per distribuire la carbonella in modo uniforme prima dell'accensione.

Ash Tool

BGE 119490

Per Egg 2XL, XL.



0 665719 119490

Ash Tool

BGE 119506

Per Egg L, M.



0 665719 119506

Ash Tool

BGE 119513

Per Egg S, MX e MN.



0 665719 119513



Grid Cleaner
BGE 201324



Ash Removal Pan
BGE 106049

Per Egg da M in poi.



Grid Gripper
BGE 118370



Cast Iron Grid Lifter
BGE 127341



Grid Cleaner

BGE 201324

Pulitore per griglia. Grazie al lungo manico si può pulire l'Egg anche da caldo.

Ash Removal Pan

BGE 106049

Paletta per raccogliere la cenere, indispensabile quando l'Egg è montato in un tavolo. Per una corretta circolazione dell'aria è necessario che l'ossigeno e il flusso d'aria riscaldino rapidamente l'Egg alla giusta temperatura e mantengano quella temperatura. La pala della cenere si adatta perfettamente alla porta di apertura per evitare la fuoriuscita del calore.



Grid Gripper

BGE 118370

Pinza per spostare la griglia inox in dotazione o la piastra ceramica ed il plate setter.

Cast Iron Grid Lifter

BGE 127341

Aggancia e solleva in modo semplice e sicuro griglie di cottura in acciaio e ghisa.





Pins
BGE 700997



8 719689 700997



Christmas Ornament
BGE 700478



8 719689 700478



LED Light String
BGE 700898



8 719689 700898

Pins
BGE 700997
Spilla con logo BGE in rilievo.
• Dimensioni: Ø 1,8 cm

Christmas Ornament
BGE 700478
Pallina di Natale per decorare e rendere il tuo albero di Natale unico e speciale.
• Dimensioni: 7 x 11 cm.



LED Light String
BGE 700898
Luci di Natale con 10 piccoli LED a forma di Egg alti circa 5 cm. Funziona con 2 batterie AA (non incluse). La corda e il portabatteria sono resistenti alle intemperie.
• Lunghezza totale: 120 cm
• Lunghezza delle luci: 90 cm circa.



REGulator
BGE 117847
Per Egg da M in poi.



REGulator
BGE 117854
Per Egg S, MX.



Rain Cap
BGE 120748
Per Egg da M in poi.



Rain Cap
BGE 121042
Per Egg S, MX.



Tel-Tru Temperature Gauge
BGE 117250

- Dimensioni: Ø 8 cm



Tel-Tru Temperature Gauge
BGE 117236

- Dimensioni: Ø 5 cm



REGulator

Regolatore d'aria in ghisa robusto e preciso, può essere impostato in modo molto preciso con la maniglia in silicone, che consente di aumentare o diminuire l'aria d'ingresso senza scottare le dita. Il regolatore d'aria è stato trattato con un rivestimento che impedisce la corrosione.

Rain Cap

Coperchio anti pioggia per rEGGulator. Il Rain Cap può essere utilizzato solo in combinazione con rEGGulator.

Tel-Tru Temperature Gauge

BGE 117250

Un termometro di ricambio per la cupola, nel caso sia necessario sostituire quello in dotazione dopo anni di utilizzo. Il termometro misura temperature comprese tra 50 e 400°C. Lo strumento con diametro di 8 cm è indicato per i modelli da L in poi.

Tel-Tru Temperature Gauge

BGE 117236

Un termometro di ricambio per la cupola, nel caso sia necessario sostituire quello in dotazione dopo anni di utilizzo. Il termometro misura temperature comprese tra 50 e 400°C. Lo strumento con diametro di 5 cm è indicato per i modelli MN, S, MX, M.



Cast Iron Grate
BGE 114716
Per Egg 2XL, XXL.



Cast Iron Grate
BGE 112644
Per Egg XL.



Cast Iron Grate
BGE 103055
Per Egg L, MX.



Cast Iron Grate
BGE 103062
Per Egg M.



Cast Iron Grate
BGE 103079
Per Egg S, MN.



Dome
BGE 114433
Per Egg 2XL, XXL.



Dome
BGE 112668
Per Egg XL.



Dome
BGE 401120
Per Egg L.



Dome
BGE 401137
Per Egg M.



Dome
BGE 401144
Per Egg S, MX.



Dome
BGE 112224
Per Egg MN.



Fire Ring
BGE 120977
Per Egg 2XL.



Fire Ring
BGE 114457
Per Egg XXL.



Fire Ring
BGE 401212
Per Egg XL.



Fire Ring
BGE 401229
Per Egg L.



Fire Ring
BGE 401243
Per Egg M.



Fire Ring
BGE 115607
Per Egg MX.



Fire Ring
BGE 401250
Per Egg S.



Fire Ring
BGE 112194
Per Egg MN.



Cast Iron Grate

Posizionata all'interno del focolare, ha una struttura perforata che consente all'aria di salire verso l'alto all'interno dell'Egg e alla cenere di rimanere nella parte bassa del braciere in modo da agevolarne la rimozione al termine della cottura.

Dome

Il coperchio in ceramica a forma di cupola, con camino, può essere aperto e chiuso agevolmente grazie al meccanismo a molla. Il materiale ceramico presenta una doppia smaltatura protettiva. Le proprietà isolanti e di ritenzione del calore del materiale creano un flusso di aria all'interno dell'Egg, in modo che le pietanze vengano cotte in modo uniforme e gustoso.

Fire Ring

È posizionato sopra l'area di combustione e sostiene sia la piastra per la cottura indiretta che le griglie di cottura.



Fire box
BGE 120984
Per Egg 2XL.



Fire box
BGE 114440
Per Egg XXL.



Fire box
BGE 112637
Per Egg XL.



Fire box
BGE 401175
Per Egg L.



Fire box
BGE 401182
Per Egg M.



Fire box
BGE 115591
Per Egg MX.



Fire box
BGE 401199
Per Egg S.



Fire box
BGE 112187
Per Egg MN.



Base
BGE 120946
Per Egg 2XL.



Base
BGE 114426
Per Egg XXL.



Base
BGE 112620
Per Egg XL.



Base
BGE 401076
Per Egg L.



Base
BGE 401083
Per Egg M.



Base
BGE 115577
Per Egg MX.



Base
BGE 401090
Per Egg S.



Base
BGE 401106
Per Egg MN.



Fire box
Il focolare viene posizionato all'interno della base e deve essere riempito di carbone vegetale. Grazie alle sue sofisticate aperture e aree di ventilazione, il flusso dell'aria viene mantenuto costante e ottimale quando il sistema superiore di controllo della temperatura (rEGGulator) e quello inferiore di aerazione sono aperti.

Base
Ceramica isolata straordinariamente durevole. Resiste alle scheggiature e non si sbiadisce.



Band Assembly Kit
BGE 121271
Per Egg 2XL.



Band Assembly Kit
BGE 117908
Per Egg XL.



Band Assembly Kit
BGE 117984
Per Egg L.



Band Assembly Kit
BGE 120021
Per Egg M.



Band Assembly Kit
BGE 126870
Per Egg MX e S.



Band Assembly Kit
BGE 117922
Per Egg MN.



Gasket Kit
BGE 113726
Per Egg 2XL, XL, L.



Gasket Kit
BGE 113733
Per Egg M, MX, S, MN.



Band Assembly Kit
L'ingegnoso sistema "Easy to Lift" brevettato consente di aprire e chiudere il coperchio in ceramica con una forza minima.

Gasket Kit
Con il tempo, la guarnizione in feltro sul bordo superiore della base in ceramica e sul fondo del coperchio in ceramica si usura. Poiché il bordo in feltro protegge la ceramica e garantisce una perfetta circolazione dell'aria, è necessario sostituirlo con regolarità. Puoi farlo facilmente con questo kit di guarnizioni. Il rotolo di feltro è autoadesivo e semplice da applicare. Per ogni modello di Egg è disponibile un rotolo di feltro autoadesivo coordinato. Il feltro può sopportare temperature estreme e non richiede l'uso di colla. L'applicazione è davvero molto semplice.





Torna all'indice del catalogo

Visita il sito kunzigroup.com



LOTUSGRILL®

THE SMOKELESS CHARCOAL GRILL

LOTUSGRILL



LOTUSGRILL®
THE SMOKELESS CHARCOAL GRILL



LotusGrill è marchio esclusivo nella produzione di innovativi barbecue compatti. Con LotusGrill potrete realizzare le vostre grigliate ovunque: sul balcone, in terrazza, in barca o in campeggio. È infatti dotato di un innovativo sistema di aerazione con ventola che attraverso l'ingresso dell'aria alimenta l'accensione e permette la gestione della temperatura.

Lo speciale design della griglia fa sì che il grasso della carne non scivoli direttamente sulla carbonella, evitando così la diffusione di fumo e fastidiosi odori, garantendo una cottura a basso contenuto di grassi. Per questo motivo i barbecue LotusGrill non producono sostanze nocive (ad esempio, idrocarburi policiclici aromatici, nitrosammine, benzopirene, acrilammidi) come le griglie convenzionali a carbone.

LotusGrill inoltre è molto facile da usare e da maneggiare grazie al suo semplice ma sofisticato design. La sua costruzione a doppia calotta, mantiene il guscio esterno freddo e sempre pulito, permettendo di spostarlo anche durante la cottura. La griglia e la ciotola interna, essendo in acciaio inossidabile, possono essere facilmente smontate e messe in lavastoviglie. Per il trasporto, basterà riporre il LotusGrill nella pratica borsa in dotazione.

Distribuito in Italia da:

 **KÜNZI**
PROUD. FAMILY. COMPANY. Since 1936

Il Barbecue SENZA FUMO



reddot design award
winner

DESIGN PLUS

IL BARBECUE DA TAVOLO PRATICO E SICURO
A CARBONELLA!

NON PRODUCE FUMO, PRONTO PER
GRIGLIARE IN POCHI MINUTI GRAZIE ALLA
VENTILAZIONE A BATTERIE

GRIGLIARE OVUNQUE

Il piacere di grigliare dove e quando vuoi: in balcone, in terrazza, in campeggio, in barca... LotusGrill è leggero, si trasporta e si ripone nella pratica borsa in dotazione.

USO IMMEDIATO E SICURO

Il LotusGrill ha un ventilatore a batteria integrato, che assicura l'effetto soffiato. La carbonella viene accesa in modo corretto e il grill è pronto velocemente. Il pulsante di accensione ha la funzione di controllo termico. Più aria viene immessa, più velocemente brucia il carbone e più caldo si sprigiona. LotusGrill è molto facile da smontare. La griglia e la ciotola interna possono essere comodamente lavate in lavastoviglie.

La carbonella brucia in un contenitore chiuso all'interno del LotusGrill. Non può cadere nulla, nemmeno in caso di ribaltamento del grill. La griglia infatti può essere fissata al guscio esterno con due fibbie, questo impedisce a ciotola e contenitori interni di muoversi. Grazie alla costruzione a doppio guscio la ciotola esterna non sarà mai calda. Non ci si può scottare toccandola. Il grill può essere spostato anche durante la cottura.

GRIGLIARE SANO E ECOLOGICO

Il Barbecue LotusGrill dà al cibo un basso contenuto di grassi e calorie. Lo speciale design del grill non fa colare il grasso nella carbonella durante la cottura e non lo fa bruciare, così non produce sostanze dannose (ad es. idrocarburi aromatici policiclici, nitrosammine, benzopirene, acrilammidi) come una tradizionale griglia a carbone.

La temperatura di cottura del LotusGrill è regolabile con precisione.

Vincitore del premio **Barbecue Award 2012** questo fantastico grill funziona a carbonella ed è ventilato con un sistema brevettato a batteria.

In soli 4 minuti otterrete una griglia bollente pronta per cuocere le vostre verdure, la vostra carne ed il vostro pesce con tutta la fragranza della buona cottura a carbone e senza fumo, in quanto il grasso non sgocciolerà sulla carbonella.

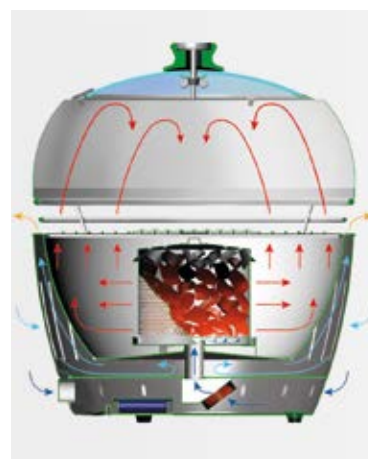

GRIGLIA



COPERCHIO PER IL
CONTENITORE DELLA
CARBONELLA



CONTENITORE
DELLA CARBONELLA



CIOTOLA INTERNA

raccoglie i grassi che gocciolano
attraverso la griglia e trattiene il calore
permettendo al cestello esterno
di non scottare.

SISTEMA DI
BLOCCAGGIO (1)

garantisce che tutti i
componenti del barbecue
rimangano perfettamente
uniti anche in caso
di rovescio.



PIANO DI
ACCENSIONE

sul quale distribuire il gel
per la fase di accensione.

MANOPOLA
CON SPIA LUMINOSA

regola la ventilazione aumentando o
diminuendo la temperatura sulla griglia,
accensione e spegnimento.

CESTELLO ESTERNO
CON VANO BATTERIE
INTEGRATO

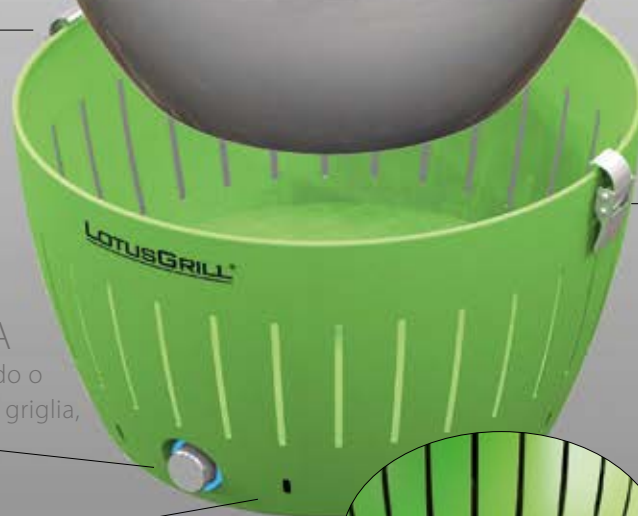

SISTEMA DI
BLOCCAGGIO (2)

garantisce che tutti i
componenti del barbecue
rimangano perfettamente
uniti anche in caso
di rovescio.



INGRESSO CAVO
ALIMENTAZIONE
USB





LotusGrill Mini
LG G28 U

- Colore antracite



4 260023 010721



LotusGrill Mini
LG G28 U OR

- Colore arancione



4 260023 010776



LotusGrill Mini
LG G28 U GR

- Colore verde



4 260023 010769



LotusGrill Mini
LG G28 U RD

- Colore rosso



4 260023 010738



LotusGrill Mini
LG G28 U BL

- Colore blu



4 260023 010752



LotusGrill Mini
LG G28 U PU

- Colore viola



4 260023 010745

LotusGrill Mini è stato progettato specificamente per il tempo libero e il viaggio. Il modello più compatto e leggero, facile da portare con sé ovunque, ideale per grigliare in barca, per i campeggiatori ed escursionisti amanti della griglia a carbonella.

LotusGrill Mini

LG G28 U ..

Barbecue compatto e portatile con batterie e cavo di alimentazione USB.

- Griglia con doppia ghiera sul perimetro
- Coperchio per il contenitore della carbonella
- Contenitore della carbonella
- Piano di accensione
- Guscio interno
- Guscio esterno con vano batterie integrato
- Fibbie di bloccaggio in acciaio inox
- Sistema di ventilazione combinato di accensione spegnimento e regolatore di calore con spia luminosa
- Borsa da trasporto
- Materiale: acciaio inox, acciaio e plastica
- Alimentazione: 4 batterie AA (1,5 V)
- Cavo di alimentazione USB
- Dimensioni griglia: Ø 25,8 cm
- Dimensioni: 29,2 x 21 cm
- Peso: 2,8 kg





LotusGrill Standard
LG G34 U

- Colore antracite



4 260023 010820



LotusGrill Standard
LG G34 U OR

- Colore arancione



4 260023 010868



LotusGrill Standard
LG G34 U GR

- Colore verde



4 260023 010844



LotusGrill Standard
LG G34 U RD

- Colore rosso



4 260023 010837



LotusGrill Standard
LG G34 U BL

- Colore blu



4 260023 010875



LotusGrill Standard
LG G34 U PU

- Colore viola



4 260023 010851

LotusGrill Standard è il modello più venduto. Barbecue portatile ideale per esterno e interno, ricaricabile tramite cavo USB, pratico e veloce. In sei colori brillanti.

LotusGrill Standard

LG G34 U ..

Barbecue con batterie e cavo di alimentazione USB.

- Griglia con doppia ghiera sul perimetro
- Coperchio per il contenitore della carbonella
- Contenitore della carbonella
- Piano di accensione
- Guscio interno
- Guscio esterno con vano batterie integrato
- Fibbie di bloccaggio in acciaio inox
- Sistema di ventilazione combinato di accensione/spengimento e regolatore di calore con spia luminosa
- Borsa da trasporto
- Materiale: acciaio inox, acciaio e plastica
- Alimentazione: 4 batterie AA (1,5 V)
- Cavo di alimentazione USB
- Dimensioni griglia: Ø 32 cm
- Dimensioni: 35 x 23,4 cm
- Peso: 3,7 kg





LotusGrill XL

LG G435 U

- Colore nero



4 260023 010882



LotusGrill XL

LG G435 U OR

- Colore arancione



4 260023 010929



LotusGrill XL

LG G435 U GR

- Colore verde



4 260023 010905



LotusGrill XL

LG G435 U RD

- Colore rosso



4 260023 010899



LotusGrill XL

LG G435 U BL

- Colore blu



4 260023 010936



LotusGrill XL

LG G435 U PU

- Colore viola



4 260023 010912

Il LotusGrill XL è il fratello maggiore di tutta la linea e segue gli stessi principi. Quasi uguale in altezza, ha un diametro decisamente XL. La griglia presenta una maggiore superficie di cottura ed è ideale per cucinare per gruppi di più di 10 persone. Il contenitore della carbonella utilizza solo 400 gr di prodotto e permette di cucinare fino a 90 minuti.

LotusGrill XL

LG G435 U ..

Barbecue con batterie e cavo di alimentazione USB.

- Griglia con doppia ghiera sul perimetro
- Coperchio per il contenitore della carbonella
- Contenitore della carbonella
- Piano di accensione
- Guscio interno
- Guscio esterno con vano batterie integrato
- Fibbie di bloccaggio in acciaio inox
- Sistema di ventilazione combinato di accensione/spengimento e regolatore di calore con spia luminosa
- Borsa da trasporto
- Materiale: acciaio inox, acciaio e plastica
- Alimentazione: 4 batterie AA (1,5 V)
- Cavo di alimentazione USB
- Dimensioni griglia: Ø 40,5 cm
- Dimensioni: 43,5 x 25,7 cm
- Peso: 6,5 kg





LotusGrill Hybrid
LG G34 H

- Colore nero



4 260023 012145

NEW



LotusGrill Hybrid
LG G34 H OR

- Colore arancione



4 260023 012176

NEW



LotusGrill Hybrid
LG G34 H GR

- Colore verde



4 260023 012169

NEW



LotusGrill Hybrid
LG G34 H RD

- Colore rosso



4 260023 012152

NEW



LotusGrill XL
LG G34 H BL

- Colore blu



4 260023 012183

NEW



LotusGrill XL
LG G34 H PU

- Colore viola



4 260023 012190

NEW

LotusGrill Hybrid

LG G34 H..

Grill a tecnologia ibrida, è alimentabile sia a carbonella che a gas. Tramite l'apposito alloggiamento posto sul retro è possibile collegare il LotusGrill alla bombola del gas e inoltre, il flusso di alimentazione del gas può essere regolato e all'occorrenza fermato.

Il bruciatore a gas è comodamente inserito all'interno del LotusGrill, e appena collegato alla bombola di gas è subito pronto per cuocere. La classica modalità di alimentazione a carbonella è selezionabile in qualsiasi momento e il controllo della potenza delle ventole, del flusso d'aria e del calore della piastra è comodamente regolabile tramite la manopola posta sul pannello frontale.

- Griglia con doppia ghiera sul perimetro
- Coperchio per il contenitore della carbonella
- Contenitore della carbonella
- Bruciatore a gas
- Piano di accensione
- Guscio interno
- Guscio esterno con vano batterie integrato
- Fibbie di bloccaggio in acciaio inox
- Sistema di ventilazione combinato di accensione/spengimento e regolatore di calore con spia luminosa
- Borsa da trasporto
- Materiale: acciaio inox, acciaio e plastica
- Fibbie di bloccaggio in acciaio inox
- Alimentazione: 4 batterie AA (1,5 V)
- Cavo di alimentazione USB
- Dimensioni griglia: Ø 32 cm
- Dimensioni: 35 x 23,4 cm
- Peso: 3,7 kg



LOTUSGRILL HYBRID CLASSIC

Attacco e adattatore per bombola del gas: tramite le manopole è possibile regolare il flusso di gas all'interno del LotusGrill ed effettuare l'accensione.





Universal Stand

LG US

- Per LotusGrill Mini, Standard e XL.



Universal Stand

LG US

Supporto universale regolabile, pratico e veloce si adatta perfettamente a tutte le misure del LotusGrill.

- Per LotusGrill Mini, Standard e XL.
- Materiale: acciaio inox, plastica, nylon
- Borsa per il trasporto inclusa
- Dimensione: 8 x 8 x 82 cm (con borsa)



Cappa in acciaio inox
LG COPA28

- Per LotusGrill Mini



4 260023 011124



Cappa in acciaio inox
LG COPA34

- Per LotusGrill Standard



4 260023 011131



Cappa in acciaio inox e vetro
LG COP SG 34

- Per LotusGrill Standard



4 260023 012053



Cappa in acciaio inox e vetro
LG COP SG 435

- Per LotusGrill XL



4 260023 012060



Coperchio in vetro
LG COPV34

- Per LotusGrill Standard



4 260023 019816

Cappa in acciaio inox

LG COPA ..

Cappa per LotusGrill in acciaio inox. Consente una cottura veloce e costante grazie a una migliore distribuzione del calore.

- Per LotusGrill Mini o Standard
- Pomolo con termometro integrato

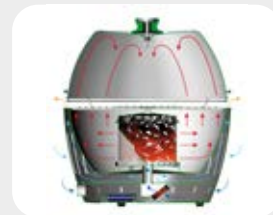

Cappa in acciaio inox e vetro

LG COP ..

Cappa per LotusGrill in acciaio inox con una parte di superficie in vetro temprato trasparente.

Consente una cottura veloce e costante grazie a una migliore distribuzione del calore. Grazie alla cappa si può cuocere, arrostito e cucinare alla griglia a bassa temperatura o semplicemente mantenere il cibo caldo.

- Per LotusGrill Standard o XL
- Pomolo con termometro integrato
- Lavabile in lavastoviglie



Coperchio in vetro

LG COPV34

Coperchio per LotusGrill in vetro temprato.

Consente una cottura veloce e costante grazie a una migliore distribuzione del calore.

- Per LotusGrill Standard
- Completamente trasparente
- Pomolo con termometro integrato
- Lavabile in lavastoviglie







Piastra Teppanyaki

LG PG34

- Per LotusGrill Standard



4 260023 019854



Piastra Teppanyaki XL

LG PG435

- Per LotusGrill XL



4 260023 010318

Piastra Teppanyaki

LG PG34

Progettata per posizionarsi perfettamente sopra la griglia del LotusGrill ma può essere utilizzata anche senza, direttamente appoggiata sulla carbonella. La piastra può essere utilizzata da entrambi i lati: da un lato con superficie liscia e dall'altro con superficie grigliata.

Facile da pulire grazie allo speciale rivestimento antiaderente LOTAN®.

- Per LotusGrill Standard

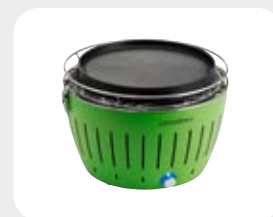

Piastra Teppanyaki XL

LG PG435

Progettata per posizionarsi perfettamente sopra la griglia del LotusGrill, ma può essere utilizzata anche senza, direttamente appoggiata sulla carbonella. La piastra può essere utilizzata da entrambi i lati: da un lato con superficie liscia e dall'altro con superficie grigliata.

Facile da pulire grazie allo speciale rivestimento antiaderente LOTAN®.

- Per LotusGrill XL



Pietra con sostegno

LG P34SET

- Per LotusGrill Standard



4 260023 010141



Pietra con sostegno

LG P435SET

- Per LotusGrill XL



4 260023 018703



Griglia forata

LG GR34F

- Per LotusGrill Standard



4 260023 010684

Pietra con sostegno

LG P34SET

Pietra per LotusGrill con sostegno integrato

- Per LotusGrill Standard

Pietra con sostegno

LG P435SET

Pietra per LotusGrill con sostegno integrato.

- Per LotusGrill XL



Griglia forata

LG GR34F

Progettata per posizionarsi perfettamente sopra la griglia del LotusGrill, ma si può utilizzare anche direttamente appoggiata sulla carbonella. Facile da pulire grazie allo speciale rivestimento antiaderente LOTAN®.

- Per LotusGrill Standard





Pinza Lotus Grill
LG PINZA

- Colore antracite



4 260023 011926



Pinza Lotus Grill
LG PINZA OR

- Colore arancione



4 260023 011940



Pinza Lotus Grill
LG PINZA GR

- Colore verde



4 260023 011834



Pinza Lotus Grill
LG PINZA RD

- Colore rosso



4 260023 011964



Pinza Lotus Grill
LG PINZA BL

- Colore blu



4 260023 011810



Pinza Lotus Grill
LG PINZA PU

- Colore viola



4 260023 011827

Pinza Lotus Grill

LG PINZA ..

Pratica pinza per LotusGrill in silicone idoneo per alimenti e resistente al calore.

- Lavabili in lavastoviglie.



Porta carbonella
LG PC28

• Per LotusGrill Mini



4 260023 010783



Porta carbonella
LG PC34

• Per LotusGrill



4 260023 017263



Porta carbonella
LG PC435

• Per LotusGrill XL



4 260023 010301

Porta carbonella

LG PC28

Porta carbonella di ricambio per LotusGrill mini.

Porta carbonella

LG PC34

Porta carbonella di ricambio per LotusGrill standard.

Porta carbonella

LG PC435

Porta carbonella di ricambio per LotusGrill XL.



Carbonella
LG BK

• Carbonella da 1 kg



4 260023 019984



Carbonella
LG BK 25

• Carbonella da 2,5 kg



4 260023 010400

Carbonella

LG BK

Carbonella per LotusGrill in faggio da 1 kg.

Carbonella

LG BK 25

Carbonella per LotusGrill in faggio da 2,5 kg.

Carbonella

LG BB 30

Bricchetti carbone per LotusGrill in faggio da 3 kg.

Carbonella
LG BB 30

• Bricchetti carbone da 3 kg



4 260023 012619

NEW





Carbonella Quebracho Blanco

KK BK

- Carbonella da 2 kg



8 021543 028865



Gel per accensione

LG GEL500

- Capacità: 500 ml



4 260023 010653



Gel per accensione

LG GEL

- Capacità: 200 ml



4 260023 011841



Spray pulitore

LG PULITORE 750

- Capacità: 750 ml



4 260023 019977



Sacchetti

LG SACCHETTI

- Display da 12 pz.



4 260023 017010

Carbonella Quebracho Blanco

KK BK

Questa carbonella di legno di Quebracho Blanco (made in Paraguay) è ottimizzata per l'utilizzo con LotusGrill, la confezione è sufficiente fino a un massimo di 15 applicazioni.

- Carbonella da 2 kg

Gel per accensione

LG GEL ..

Gel combustibile inodore per l'accensione del barbecue LotusGrill.

Non utilizzare per bruciatori ad alcool.

- Composizione: etanolo, colorante
- Altamente infiammabile



Spray pulitore

LG PULITORE 750

Spray pulitore per barbecue o forno.

- Capacità: 750 ml

Sacchetti

LG SACCHETTI

Confezione da 8 sacchetti per barbecue o forno utile per mantenere la griglia sempre pulita e non bruciare gli alimenti. Ideale per marinare (salsa e vino).

- Display da 12 pz.



Torna all'indice del catalogo

Visita il sito kunzigroup.com



OONI





Kristian Tapaninaho nasce in Finlandia da una famiglia di panettieri. Amante della cucina outdoor e del cibo genuino e cotto a legna, si trasferisce a Londra con la moglie Darina. Entrambi si rendono conto della forte esigenza di dover creare un accessorio che concili il piacere di mangiare all'aperto cibi genuini con il gusto di assaporare l'autentica pizza cotta con il forno a legna. Dopo diversi prototipi e svariati test nasce nel 2012 il primo forno per pizza Ooni, alimentato a pellet.

Oggi sul mercato ci sono diversi modelli di forni per pizza Ooni, tutti i modelli riscaldano fino a 500 °C e riescono a cuocere una pizza in soli 60 secondi.

La qualità dei prodotti Ooni e la loro leggerezza e comodità di trasporto rendono questi forni compagni eccezionali per le attività all'aria aperta.

Ooni ha sede principale in Scozia ed è diventata una premiata impresa globale a conduzione familiare: forni e accessori sono molto amati e venduti in oltre 80 paesi. L'azienda invece si posiziona 10ª in classifica nel Sunday Times Fast Track, le 100 aziende in più rapida crescita del Regno Unito.

Distribuito in Italia da:





INNOVATORI

Ooni ha rivoluzionato completamente il panorama della cucina all'aperto quando ha lanciato sul mercato il primo forno al mondo per pizza, portatile e alimentato a pellet. Sei anni dopo, hanno continuato a definire la categoria dei forni per pizza all'aperto con il lancio di altri modelli: Ooni Karu, Ooni Koda, Ooni Fyra e una gamma completa di accessori indispensabili e di qualità, prodotti per offrire la migliore esperienza di cottura.

I forni per pizza Ooni riuniscono gli amanti del cibo per esperienze gastronomiche eccezionali. Progettati per l'esterno, portatili e facilmente trasportabili. Cucinare con Ooni significa servire fantastici piatti nel proprio giardino, in spiaggia o in qualsiasi spazio all'aperto.

**OONI È IN GRADO DI CUOCERE
L'AUTENTICA PIZZA COTTA A
LEGNA OVUNQUE ALL'APERTO IN
SOLI 60 SECONDI!**

DUE ANNI DI GARANZIA



Ooni Koda è un forno pluripremiato, vincitore di una Vesta nel 2019 per l'innovazione di Ooni nel design e nella tecnologia dei prodotti.



ULTRA EFFICIENTI

Tutti meritano un'ottima pizza.

Innovativi forni per pizza che rendono la cottura della pizza incredibilmente veloce, facile e conveniente. Per fare una pizza bisognerebbe usare molta energia; Ooni Koda, Ooni Karu e Ooni Fyra raggiungono il doppio della temperatura dei forni domestici in circa 20 minuti o meno e hanno un costo inferiore rispetto ai tradizionali forni a legna permanenti.

Ooni, progettati con cura.

Forni per pizza per soddisfare una vasta gamma di esigenze di cottura con il fuoco e con la brace. Sia che si preferisca cucinare con legna, a pellet, a carbone o a gas, i forni Ooni sono versatili e offrono la flessibilità di usare diversi combustibili. Questo li rende adatti ad ogni esigenza.

PIZZA E NON SOLO...

La vera eccezionale pizza napoletana, pesce, arrosto e carni di grosso taglio, verdure al forno, bistecche scottate e persino pane fresco, cucinare con Ooni significa creare incredibili piatti con la qualità dei ristoranti.





Ooni Volt 12 forno elettrico portatile

OON UU-P12B00

5 060568 346748

Ooni Volt 12 forno elettrico portatile

OON UU-P12B00

Il primo forno per pizza Ooni completamente elettrico, per uso interno ed esterno con coibentazione avanzata, per trattenere al massimo il calore e resistere agli agenti atmosferici. Il design elegante è caratterizzato da due maniglie laterali incorporate che semplificano il trasporto e permettono un facile posizionamento su qualsiasi bancone da cucina di dimensioni standard. Grazie al bilanciamento della temperatura con manopola è possibile cuocere diversi stili di pizza.

- Materiale: guscio in acciaio al carbonio verniciato a polvere
- Manopole per la regolazione e il bilanciamento della temperatura e timer incorporate, per un'esperienza di cottura estremamente precisa
- Ampia superficie di cottura 33 cm
- Sportello coibentato in vetro con profilo in alluminio e maniglia cool-touch
- Spegnimento automatico anti sperco dopo 45 minuti
- Funzione Boost opzionale riduce il tempo di attesa tra una cottura e l'altra, permette alla pietra refrattaria di tornare rapidamente in temperatura
- Indicatori a luci LED monitorano lo stato della temperatura
- Pizza in soli 90 secondi
- Raggiunge 450°C in soli 20 minuti
- Dimensioni: 61,7 x 52,9 x 27,9 cm
- Peso: 17,8 Kg



Forno a gas Koda 2 Max

OON UU-P2B800

Ooni Koda 2 Max è il forno per pizza progettato per soddisfare i gusti di tutti, potrai servire pizza (e non solo) a tutti i tuoi amici e familiari contemporaneamente. Con Ooni Koda 2 Max, il tuo giardino diventerà in poco tempo la pizzeria più amata del quartiere.

Grazie all'ampia superficie di cottura di ben 61 cm, è possibile cuocere più piatti contemporaneamente grazie anche al flusso di calore distribuito uniformemente su entrambe le pietre refrattarie che costituiscono il piano cottura.

Inoltre, grazie al lettore della temperatura, puoi scegliere esattamente quando infornare la tua pizza o come cuocere qualsiasi piatto tu voglia.

- Superficie di cottura di 61 cm
- La G2 Gas Technology di Ooni produce una fiamma conica che genera calore in tutto il forno, ottenendo la maggior efficienza energetica possibile.
- Alimentazione: gas
- Dimensioni area di cottura: 67 x 54 cm
- Dimensioni: 74 x 43 x 67 cm
- Peso: 43 kg



Forno a gas Koda 2 Max

OON UU-P2B800

5 060967 393039

NEW



Ooni Karu 12G forno portatile a legna o carbone vegetale o gas
OON UU-P25100



Ooni Karu 12G forno portatile a legna o carbone vegetale o gas

OON UU-P25100

Il forno per pizza multi-combustibile portatile più avanzato al mondo, utilizzabile con legna o carbone vegetale per un'esperienza di cottura tradizionale, oppure con il bruciatore a gas (non incluso), con un consumo di gas del 36% in meno rispetto ai modelli precedenti. Il forno Ooni Karu 12G unisce prestazioni ottimali a un design pregiato. Le dimensioni ridotte, il corpo verniciato a polvere resistente agli agenti atmosferici e la silhouette elegante rendono Karu 12G il forno ideale per l'utilizzo su qualsiasi balcone, giardino o cucina all'aperto. Compatibile con tutti gli accessori per il Karu 12, come il bruciatore a gas e la custodia da trasporto.

- Materiale: guscio in acciaio al carbonio verniciato a polvere
- Ampia superficie di cottura Ø 33,7 cm ideale per pizze da Ø 30 cm
- Pietra refrattaria in cordierite spessa 15 mm
- Sportello coibentato in vetro borosilicato con tecnologia ClearView™ per prevenire l'accumulo di fuliggine e cenere sullo sportello, con maniglia con tecnologia SureGrab™, che rimane fresca al tatto anche quando il forno raggiunge i 500°C.
- Termometro analogico integrato, per controllare facilmente la temperatura
- Pizza in soli 60 secondi
- Raggiunge 450°C in soli 15 minuti
- Dimensioni: 74,5 x 72,8 x 41,7 cm
- Peso: 15,5 Kg





Ooni Karu 16 forno portatile a legna o carbone vegetale o gas
OON UU-P0E400



Ooni Karu 16 forno portatile a legna o carbone vegetale o gas

OON UU-P0E400

Forno portatile con opzioni multiple di combustibile per la massima versatilità di cottura, può essere alimentato da vero legno o carbone vegetale o gas. Raccomandato per uso domestico dall'Associazione Verace Pizza Napoletana. In grado di cucinare l'autentica pizza con diametro di 40 cm in qualsiasi spazio all'aperto in soli 60 secondi grazie a un flusso d'aria più efficiente, un maggiore isolamento del forno e una migliore visibilità.

- Materiale: corpo in acciaio al carbonio verniciato e acciaio inox
- Nuovo design della bocca del forno in vetro trasparente con tecnologia ViewFlame™ aumenta la visibilità e mantiene un maggiore isolamento della temperatura interna
- Raggiunge i 500°C (950°F) in soli 15 minuti
- Termometro digitale per visualizzare la temperatura interna del forno (batterie incluse)
- Pizza in soli 60 secondi
- Può funzionare anche a gas solo in presenza dell'accessorio bruciatore OON UU-P0EF00
- Dimensioni: 50 x 81,5 x 83,7 cm
- Superficie di cottura: 42,42 x 42,42 cm
- Peso: 28,4 Kg



Ooni Koda è un forno pluripremiato, vincitore di una Vesta nel 2019 per l'innovazione di Ooni nel design e nella tecnologia dei prodotti.

Ooni Koda forno portatile a gas

00N UU-P07000

Forno portatile alimentato a gas, in grado di cucinare l'autentica pizza cotta su pietra in qualsiasi spazio all'aperto in soli 60 secondi. Accensione istantanea e controllo del calore regolabile. Dal design eccezionale, progettato per essere pratico e facile da utilizzare. Maneggevole e leggero ideale per i pranzi all'aperto si può portare ovunque. Raggiunge la temperatura di 500°C pronto per cuocere entro 10 minuti dall'accensione.

- Materiale: corpo in acciaio inox isolato con fibra di ceramica verniciato a polvere. Scocca in acciaio al carbone isolata e verniciata a polvere
- All'interno piastra in pietra di cordierite larga 30 cm (spessore 10 mm)
- Pizza in soli 60 secondi
- Manopola di controllo gas per accensione e regolazione della fiamma
- Gambe pieghevoli
- Dimensioni: 40 x 63 x 29,5 cm
- Peso: 9,25 Kg



Ooni Koda forno portatile a gas
00N UU-P07000





Ooni Koda 16 forno portatile a gas

OON UU-POB400

5 060568 343105

Ooni Koda 16 forno portatile a gas**OON UU-POB400**

Forno portatile alimentato a gas, in grado di cucinare l'autentica pizza cotta su pietra in qualsiasi spazio all'aperto in soli 60 secondi. L'ampia apertura del forno e il grande piano di cottura permette di cuocere pizze del diametro di circa 40 cm. Accensione istantanea e controllo del calore regolabile. Dal design eccezionale, progettato per essere pratico e facile da utilizzare. Maneggevole e leggero ideale per i pranzi all'aperto, si può portare ovunque. Raggiunge la temperatura di 500°C pronto per cuocere entro 25 minuti dall'accensione.

- Materiale: corpo in acciaio inox isolato con fibra di ceramica verniciata a polvere. Scocca in acciaio al carbone isolata e verniciata a polvere
- All'interno piastra in pietra di cordierite larga 40 cm (spessore 10 mm)
- Pizza in soli 60 secondi
- Manopola di controllo gas per accensione e regolazione della fiamma
- Gambe pieghevoli
- Dimensioni: 60 x 60 x 35cm
- Peso: 18 Kg





Ooni Fyra forno portatile a pellet di legno
00N UU-P0AD00



Ooni Fyra forno portatile a pellet di legno

00N UU-P0AD00

Forno portatile alimentato a pellet di legno e in grado di cucinare l'autentica pizza cotta su pietra, con i sapori del forno a legna, in qualsiasi spazio all'aperto in soli 60 secondi. Accensione istantanea e controllo del calore regolabile. Progettato per essere veloce, pratico e facile da utilizzare, per essere maneggevole e leggero e per essere portato ovunque. Raggiunge la temperatura di 500°C pronto per cuocere entro 15 minuti dall'accensione.

- Materiale: corpo in acciaio inox isolato con fibra di ceramica verniciato a polvere. Scocca in acciaio al carbone isolata e verniciata a polvere
- All'interno piastra in pietra di cordierite larga 30 cm (spessore 10 mm)
- Pizza in soli 60 secondi
- Camino e tramoggia a pellet (staccabili)
- Gambe pieghevoli
- Dimensioni: 74,2 x 72,6 x 39,4 cm
- Peso: 10 Kg





Pala in legno 30,5cm
OON UU-P08200



5 060568 341590



Pala in legno 35,5cm
OON UU-P08300



5 060568 341606



Pala in legno 40,5cm
OON UU-P08900



5 060568 344409

Pala in legno 30,5cm

OON UU-P08200

Pala classica in legno utile come piano per impastare la tua pizza e farla scorrere nel forno facilmente. Il bordo sottile la rende maneggevole e facile da sollevare. Adatta anche come tagliere per affettare e servire.

- Materiale: Bamboo
- Dimensioni: 51 x 31 x 2 cm
- Peso: 1 Kg

Pala in legno 35,5cm

OON UU-P08300

Pala classica in legno utile come piano per impastare la tua pizza e farla scorrere nel forno facilmente. Il bordo sottile la rende maneggevole e facile da sollevare. Adatta anche come tagliere per affettare e servire.

- Materiale: Bamboo
- Dimensioni: 58 x 36 x 2 cm
- Peso: 1,3 Kg

Pala in legno 40,5cm

OON UU-P08900

Pala classica in legno utile come piano per impastare la tua pizza e farla scorrere nel forno facilmente. Il bordo sottile la rende maneggevole e facile da sollevare. Adatta anche come tagliere per affettare e servire.

- Materiale: Bamboo
- Dimensioni: 64 x 40 x 1,5 cm
- Peso: 1,7 Kg





Padella in ghisa per Frittura
OON UU-P1A900



5 060568 348124

Padella in ghisa per Frittura

OON UU-P1A900

Padella liscia ideale per cuocere carne, frutti di mare, verdure e molto altro. Il manico rimovibile dal design esclusivo è molto pratico, consente infatti di portare direttamente a tavola i cibi caldi appena sfornati.

La confezione contiene: una padella con manico in ghisa removibile e una base di legno utilizzabile anche come tagliere.

- Compatibile con tutti i forni per pizza Ooni
- Materiale: ghisa, legno certificato FSC
- Dimensioni piastra (interno): 24,7 x 14,3 x 2,6 cm
- Dimensioni piastra (esterno): 31 x 15,9 x 3 cm
- Peso: 2,6 Kg

Bistecchiera in ghisa

OON UU-P1AA00

Bistecchiera ideale per cuocere carne e verdure. Il manico rimovibile dal design esclusivo è molto pratico, consente infatti di portare direttamente a tavola i cibi caldi appena sfornati. La confezione contiene: una bistecchiera con manico in ghisa removibile e una base in acciaio inox.

- Compatibile con tutti i forni per pizza Ooni
- Materiale: ghisa e acciaio inox
- Dimensioni: 31 x 16 x 5 cm
- Peso: 2,6 kg



Bistecchiera in ghisa
OON UU-P1AA00



5 060568 348131





Bistecchiera in ghisa 2 manici
OON UU-P1AC00



5 060568 348155



Bistecchiera in ghisa 2 manici
OON UU-P1AC00

Bistecchiera con doppia maniglia caratterizzata da un lato liscio e un lato con scanalature. Strumento utile e versatile, è possibile utilizzare il lato liscio della piastra per le fajitas o per friggere le uova, oppure girandola sfruttare le scanalature della bistecchiera per lasciare sulla carne i segni della griglia. I manici rimovibili dal design esclusivo molto pratici, consentono infatti di portare direttamente a tavola i cibi caldi appena sfornati. La confezione contiene: una bistecchiera con due manici in ghisa rimovibili e una base in acciaio inox.

- Compatibile con tutti i forni per pizza Ooni
- Materiale: ghisa e acciaio inox
- Dimensioni: 35 x 32 x 5 cm
- Peso: 6,1 Kg



Padella in ghisa per Cottura
OON UU-P09F00



5 060568 342566

Padella in ghisa per Cottura
OON UU-P09F00

Padella tonda liscia ideale per cuocere carne, frutti di mare, verdure e molto altro. Il manico rimovibile dal design esclusivo è molto pratico, consente infatti di portare direttamente a tavola i cibi caldi appena sfornati. La confezione contiene: una padella con manico in ghisa rimovibile e una base di legno utilizzabile anche come tagliere.

- Compatibile con tutti i forni per pizza Ooni
- Materiale: ghisa, legno di faggio
- Dimensioni: 42 x 25 x 4 cm
- Superficie di cottura: Ø 23 cm
- Peso: 2,9 kg



Pala forata in alluminio 30,5cm

OON UU-P06401

5 060568 341132



Pala forata in alluminio 35,5cm

OON UU-P06500

5 060568 341149

Pala forata in alluminio 30,5cm

OON UU-P06401

Pala forata per pizza, professionale e leggera. Il bordo molto sottile facilita la rotazione e il recupero delle pizze dal forno.

- Materiale: Alluminio anodizzato, nylon rinforzato
- Dimensioni: 66 x 32 x 4 cm
- Peso: 0,5 Kg

Pala forata in alluminio 35,5cm

OON UU-P06500

Pala forata per pizza, professionale e leggera. Il bordo molto sottile facilita la rotazione e il recupero delle pizze dal forno.

- Materiale: Alluminio anodizzato, nylon rinforzato
- Dimensioni: 74 x 37 x 4 cm
- Peso: 0,6 Kg





Pala in alluminio 30,5cm
OOO UU-POA400



5 060568 342788



Pala in alluminio 35,5 cm
OOO UU-POA500



5 060568 342795



Pala in alluminio 40,5cm
OOO UU-POB000



5 060568 343068

Pala in alluminio 30,5cm

OOO UU-POA400

Pala per pizza, professionale e leggera. Il bordo molto sottile facilita la rotazione e il recupero delle pizze dal forno.

- Materiale: Alluminio anodizzato, nylon rinforzato
- Dimensioni: 70 x 31 x 43 cm
- Peso: 0,6 Kg

Pala in alluminio 35,5 cm

OOO UU-POA500

Pala per pizza, professionale e leggera. Il bordo molto sottile facilita la rotazione e il recupero delle pizze dal forno.

- Materiale: Alluminio anodizzato, nylon rinforzato
- Dimensioni: 70 x 36 x 3 cm
- Peso: 0,6 Kg

Pala in alluminio 40,5 cm

OOO UU-POB000

Pala forata per pizza, professionale e leggera. Il bordo molto sottile facilita la rotazione e il recupero delle pizze dal forno.

- Materiale: Alluminio anodizzato, nylon rinforzato
- Dimensioni: 76 x 40 x 3 cm
- Peso: 0,85 Kg





Pala in alluminio per girare la pizza

OON UU-P09400

Pala per pizza in alluminio con manico lungo. Antiaderente, mantiene la pizza a contatto con il piano di cottura in pietra mentre la si fa girare, i fori evitano l'eccesso di farina.

- Materiale: Alluminio anodizzato, nylon rinforzato
- Dimensioni: 17 x 80 x 1 cm
- Peso: 0,6 Kg

Pala in alluminio per girare la pizza

OON UU-P09400



5 060568 342320

Copertura forno Volt 12

OON UU-P21100

Copertura per forno Volt 12 per proteggere il forno dalla polvere. Il bordo elasticizzato offre una vestibilità aderente e maneggevole.

- Pannello frontale rigido per la protezione della finestra in vetro
- Tasca portaoggetti posteriore incorporata
- Materiale: alluminio, poliestere traspirante
- Dimensioni: 67 x 52 x 28 cm
- Peso: 0,7 Kg



Copertura forno Volt 12

OON UU-P21100



5 060568 349183





Copertura/Sacca trasporto forno Koda

OON UU-P07900



5 060568 341453



Copertura forno Koda 16

OON UU-P0AF00



5 060568 343051



Copertura forno Fyra

OON UU-P0AE00



5 060568 343044

Copertura/Sacca trasporto forno Koda

OON UU-P07900

Custodia per il trasporto compatibile per forno Ooni Koda. La custodia Ooni Koda è impermeabile ed il miglior modo per proteggere il forno dalle intemperie. Il bordo elasticizzato offre una vestibilità aderente e maneggevole. Cinghie regolabili consentono di trasportare il forno con facilità.

- Materiale: poliestere e alluminio
- Dimensioni: 32 x 27 x 4 cm
- Peso: 0,8 kg

Copertura forno Koda 16

OON UU-P0AF00

Copertura per forno Ooni Koda 16. Questa copertura impermeabile è il miglior modo per proteggere il forno dalle intemperie. Il bordo elasticizzato offre una vestibilità aderente e maneggevole.

- Materiale: alluminio, poliestere
- Dimensioni: 28 x 22 x 8 cm
- Peso: 0,6 kg

Copertura/Sacca trasporto forno Fyra

OON UU-P0AE00

Custodia per il trasporto per forno Ooni Fyra. La custodia Ooni Fyra è impermeabile ed il miglior modo per proteggere il forno dalle intemperie. Il bordo elasticizzato offre una vestibilità aderente e maneggevole. Cinghie regolabili consentono di trasportare il forno con facilità.

- Materiale: poliestere e alluminio
- Dimensioni: 60 x 38 x 17 cm
- Peso: 0,4 kg



Copertura/Sacca trasporto forno Karu
OON UU-P0A200



5 060568 342597



Copertura forno Karu 16
OON UU-POE500



5 060568 345468



Termometro laser
OON UU-P25B00



5 060967 391301

Copertura/Sacca trasporto forno Karu

OON UU-P0A200

Custodia per il trasporto per forno Ooni Karu. La custodia Ooni Karu è impermeabile ed è il miglior modo per proteggere il forno dalle intemperie. Il bordo elasticizzato offre una vestibilità aderente e maneggevole. Cinghie regolabili consentono di trasportare il forno con facilità.

- Materiale: poliestere e alluminio
- Dimensioni: 27 x 22 x 4 cm
- Peso: 0,4 kg

Copertura forno Karu 16

OON UU-POE500

Copertura impermeabile al 100% con bordo elastico aderente e cinghia regolabile in grado di adattarsi facilmente al forno per ripararlo dalle intemperie quando non è in uso.

- Materiale: poliestere e alluminio
- Peso: 0,24 kg

Termometro laser

OON UU-P25B00

Termometro con puntatore laser con una calibratura di alta precisione per leggere temperature elevate sulla pietra refrattaria, ideale per ottenere una cottura della pizza perfetta.

- Misura la temperatura superficiale in sicurezza e senza contatto
- Puntatore laser per misurazioni di precisione in ogni area di cottura
- Schermo LCD retroilluminato facile da leggere, anche in condizioni di scarsa luminosità
- La lettura a gradazioni di colore indica le temperature ideali di cottura
- Emissività regolabile, preimpostata sulle pietre refrattarie Ooni
- La modalità di scansione registra le temperature minime e massime di una superficie
- Raggio di misurazione compreso tra i -30°C e i 550°C
- Margine di precisione entro il 2% o 2 °C
- Rapporto distanza-superficie 10:1
- Include un gancio circolare di alluminio per riporlo facilmente
- Include 2 batterie AAA della durata di 5 ore di uso continuo
- Dimensioni: 20.3 x 4.7 x 8.9 cm





Bruciatore a gas forno Karu 12G
OON UU-P0EB00



Bruciatore a gas forno Karu 16
OON UU-P0EF00



Bruciatore a gas forno Karu
OON UU-P06300



Bruciatore a gas forno Karu 12G

OON UU-P0EB00

Bruciatore a gas per Ooni Karu 12G, da utilizzare solo con gas propano in spazi all'aperto con forno Ooni Karu 12G. Facile e rapido da utilizzare, basta collegare il bruciatore sul retro del forno e accendere il gas.

- Materiale: acciaio inossidabile, nylon
- Regolatore escluso
- Dimensioni: 18 x 24 x 11 cm
- Peso: 0,95 kg

Bruciatore a gas forno Karu 16

OON UU-P0EF00

Bruciatore a gas per Ooni Karu 16, da utilizzare solo con gas propano in spazi all'aperto con forno Karu 16. Facile e rapido da utilizzare, basta collegare il bruciatore sul retro del forno e accendere il gas.

- Materiale: acciaio al carbonio verniciato, acciaio inox, nylon
- Regolatore escluso
- Dimensioni: 30 x 20 x 11 cm
- Peso: 1,1 kg

Bruciatore a gas forno Karu

OON UU-P06300

Bruciatore a gas per Ooni Karu, da utilizzare solo con gas propano in spazi all'aperto con forno Karu. Facile e rapido da utilizzare, basta collegare il bruciatore sul retro del forno e accendere il gas.

- Materiale: acciaio inossidabile
- Regolatore escluso
- Dimensioni: 16,5 x 11 x 23 cm
- Peso: 0,9 kg





Pellet di legno massiccio (quercia)

OON UU-P25300

- Sacco da 10 Kg



5 060967 391042



Pellet di legno massiccio (quercia)

OON UU-P12A00

- Sacco da 3 Kg



5 060568 346694



Carbonella Premium

OON UU-P05E00

- Sacco da 4,5 Kg



5 060568 340852



Accenditore

OON UU-P08500



5 060568 341736



Tronchetti di legno

OON UU-P22300

- Confezione da 8 Kg



5 060967 390199

Pellet di legno massiccio (quercia)

OON UU-P25300

Pellet composto al 100% di legno di quercia. 300 g di pellet sono in grado di cuocere una pizza.

- Materiale: 100% legno di quercia
- Durata: 7-10 ore
- Peso: 10 Kg

Pellet di legno massiccio (quercia)

OON UU-P12A00

Pellet composto al 100% di legno di faggio. 300 g di pellet sono in grado di cuocere una pizza.

- Materiale: 100% legno di quercia
- Durata: 3-4 ore
- Peso: 3 Kg

Carbonella Premium

OON UU-P05E00

Carbonella composta al 100% di legno di Betulla. Priva di sostanze chimiche, aromi o additivi, infonde ai tuoi piatti un sapore naturale.

- Materiale: 100% legno di betulla
- Dimensioni: 62 x 32 x 25 cm
- Peso: 4,5 Kg

Accenditore

OON UU-P08500

Accenditore composto da trucioli di legno e con un rivestimento di paraffina, non contiene sostanze chimiche nocive. Bruciatura pulita e inodore, con un tempo di combustione di circa 10 minuti.

- In grado di accendere il fuoco con facilità, sia con pellet che con legna.
- Peso: 0,6 Kg

Tronchetti di legno

OON UU-P22300

Accenditore composto da tronchetti di legno di quercia premium.

I tronchetti di legno di quercia premium da 13 cm provengono al 100% da fonti gestite in maniera sostenibile. Sono privi di sostanze chimiche, aromi o additivi, per un combustibile puro che conferisce ai piatti un sapore completamente naturale. Le dimensioni sono ideali per i forni Ooni Karu, basta mantenere accesi 5 o 6 ciocchi per volta per ottenere un calore uniforme. Ogni scatola da 8 kg durerà abbastanza per cuocere decine di pizze.

- Materiale: 100% legno di quercia premium
- Dimensioni: 13 cm
- Peso: 8 Kg



Pietra refrattaria
OON UU-P25F00

• Per Ooni Volt, Fyra12 e Koda 12



5 060967 391370

Pietra refrattaria
OON UU-P25E00

• Per Ooni Karu



5 060967 391349



Pietra refrattaria
OON UU-P0E900

• Per Ooni Karu 16



5 060568 345543



Pietra refrattaria
OON UU-P0B500

• Per Ooni Koda 16



5 060568 343242

Pietra refrattaria

OON UU-P25F00

Solida pietra di cordierite spessa 10 mm, estremamente resistente. Facile da pulire e utilizzare più volte. Compatibile con Ooni Volt, Fyra 12, Ooni Koda 12.

- Materiale: Cordierite
- Dimensioni: 35,5 x 35,5 cm
- Peso: 3 Kg

Pietra refrattaria

OON UU-P25E00

Solida pietra di cordierite spessa 15 mm, estremamente resistente. Facile da pulire e utilizzare più volte. Compatibile con Ooni Karu.

- Materiale: Cordierite
- Dimensioni: 34,2 x 34,2 x 1,5 cm

Pietra refrattaria

OON UU-P0E900

Solida pietra di cordierite spessa 15 mm, estremamente resistente. Facile da pulire e utilizzare più volte. Compatibile con Ooni Karu 16.

- Materiale: Cordierite
- Dimensioni: 62,4 x 42,5 x 1,5 cm

Pietra refrattaria

OON UU-P0B500

Solida pietra di cordierite spessa 15 mm, estremamente resistente. Facile da pulire e utilizzare più volte. Compatibile con Ooni Koda 16.

- Materiale: Cordierite
- Dimensioni: 52,5/42,5 x 42,5 x 1,5 mm.



Tagliere
OON UU-P24F00



5 060967 390748



Raschietto per impasto
OON UU-P09600



5 060568 342344



Ruota tagliapizza
OON UU-P06600



5 060568 341156



Mezzaluna tagliapizza
OON UU-P06700



5 060568 341163

Tagliere

OON UU-P24F00

Tagliere multiuso in materiale sostenibile, facile da pulire, utile per preparare l'impasto, tagliare i condimenti e servire la pizza. Dimensioni contenute salvaspazio, è ideale per chi ha poco spazio a disposizione.

- Materiale: bambù FSC con laccatura opaca
- Dimensioni: 42,5 x 32,5 x 0,13 cm
- Peso: 1,3 Kg

Raschietto per impasto

OON UU-P09600

Raschietto per lavorare gli impasti, con impugnatura di facile presa.

- Materiale: acciaio inox, nylon
- Dimensioni: 17 x 12 x 3 cm
- Peso: 0,3 Kg

Ruota tagliapizza

OON UU-P06600

Rotella per tagliare la pizza. Lama super affilata, comoda da impugnare.

- Materiale: acciaio inox, nylon
- Dimensioni: 28 x 14 x 3 cm
- Peso: 0,3 Kg

Mezzaluna tagliapizza

OON UU-P06700

Mezzaluna per tagliare a metà pizze intere con una semplice e rapida mossa, maniglia di facile presa.

- Materiale: acciaio inox, nylon
- Dimensioni: 39 x 11 x 3 cm
- Peso: 0,8 Kg





Set 2 contenitori sovrapponibili per impasto
OON UU-P22800



5 060967 390243



Pizza Topping Station
OON UU-P0CE00



5 060568 345192



Spazzola per pulire
OON UU-P06800



5 060568 341170



Grembiule da pizzaiolo
OON UU-P09800



5 060568 342368

Set 2 contenitori sovrapponibili per impasto

OON UU-P22800

Contenitori impilabili con coperchio, ideali per far lievitare fino a 12 impasti contemporaneamente. Il design elegante è facile da pulire e facilita la rimozione dell'impasto.

- Materiale: polipropilene resistente
- Dimensioni: 42.3 x 32.3 x 18.1 cm
- Peso: 1,8 Kg

Pizza Topping Station

OON UU-P0CE00

Porta ingredienti per la preparazione della pizza con 6 vani. Nei 2 contenitori da 1,6 L e nei 4 da 0,8 L trovano posto: pomodoro, mozzarella, basilico e moltissimi altri ingredienti. Grazie ai loro coperchi trasparenti, i contenitori possono essere impilati e riposti facilmente in frigorifero. La struttura si adatta perfettamente al tavolo modulare Ooni.

La confezione contiene:

- 1 porta ingredienti da pizzeria Ooni
- 2 contenitori da 1,6 L
- 4 contenitori da 0,8 L

- Materiali: acciaio al carbonio verniciato a polvere, acciaio inox, plastica e silicone
- Dimensioni: 77,6 x 24 x 16 cm
- Peso: 3,9 Kg

Spazzola per pulire

OON UU-P06800

Raschietto con setole in acciaio inox utile per pulire in modo efficiente e preciso il forno Ooni dopo la cottura delle preparazioni.

- Materiale: acciaio inox, bamboo
- Dimensioni: 68 x 12 x 7 cm
- Peso: 1,1 Kg

Grembiule da pizzaiolo

OON UU-P09800

Grembiule da cucina in tela con dettagli in vera pelle. Resistente e pratico per proteggere i vestiti durante le preparazioni in cucina. Dotato di due tasche, porta asciugapiatti, spilline regolabili per una vestibilità perfetta. Fibbie in pelle rimovibili per un facile lavaggio.

- Materiale: Tela, dettagli in pelle
- Dimensioni: 40 x 14 x 6 cm
- Peso: 0,6 Kg





Tavolo pieghevole
OON UU-P1F400



5 060568 348841



Tavolo modulare medium
OON UU-P09700



5 060568 342351



Tavolo modulare large
OON UU-P0AC00



5 060568 342917



Tavolo pieghevole
OON UU-P1F400

Tavolo pieghevole compatibile con tutti i forni Ooni, dotato di una superficie di lavoro in acciaio inossidabile di livello professionale, un telaio in acciaio al carbonio verniciato a polvere, un ripiano integrato e un portautensili con ganci. Facile da trasportare e riporre.

- Materiale: acciaio al carbonio verniciato a polvere e acciaio inox
- Dimensioni: 70 x 57,5 x 90 cm
- Portata massima: 50 kg
 - Superficie del tavolo: 35 kg
 - Ripiano inferiore: 15 kg
- Peso: 10,4 Kg

Tavolo modulare medium
OON UU-P09700

Sistema di tavoli modulari appositamente progettato per la gamma di forni per pizza Ooni e i diversi accessori. Tutti i modelli di forno per pizza Ooni si adattano perfettamente al piano di lavoro.

Le ruote hanno un sistema di blocco per mantenere fermo il tavolo durante le preparazioni.

- Materiale: acciaio al carbonio verniciato a polvere e acciaio inox
- Dimensioni: 60 x 80 x 90 cm
- Portata massima: 50 kg
- Peso: 22 Kg

Tavolo modulare large
OON UU-P0AC00

Sistema di tavoli modulari appositamente progettato per la gamma di forni per pizza di Ooni e i diversi accessori. Tutti i modelli di forno per pizza Ooni si adattano perfettamente al piano di lavoro.

Il tavolo è dotato di due ripiani regolabili in altezza e da ganci integrati. Le ruote hanno un sistema di blocco per mantenere fermo il tavolo durante le preparazioni.

- Materiale: acciaio al carbonio verniciato a polvere e acciaio inox
- Dimensioni: 80 x 80 x 90 cm
- Portata massima: 60 kg
- Peso: 26 Kg



Torna all'indice del catalogo

Visita il sito [kunzigroup.com](https://www.kunzigroup.com)



LOOFT®

LOOFT



LOOFT®

Nel 1997 Richard Looft aveva invitato parenti e amici per festeggiare il compleanno della figlia. Per l'occasione aveva diligentemente grigliato un pollo, ma quando arrivò il momento di pranzare si rese conto del cattivo retrogusto che il liquido per accendini aveva lasciato durante la cottura. Totalmente amareggiato, fece quello che avrebbe fatto chiunque, gettò il pollo nella spazzatura e ordinò una pizza. Conclusa la festa, iniziò da subito a cercare un prodotto naturale privo di liquido per accendini. Ma non trovò nulla.

Sapendo che il combustibile per l'accensione richiedeva due elementi chiave, il calore e l'ossigeno, Richard si mise a sperimentare.

Senza indugi, versò del carbone vegetale nel suo tostapane e fece girare il flusso d'aria con il suo vecchio aspirapolvere: voilà, in pochi secondi si sprigionarono scintille. In questo modo scoprì il metodo più veloce e pulito per accendere la carbonella!

Oggi l'accendifuoco Looft è venduto in oltre 30 paesi e vanta un ampio numero di fedeli Loofters in tutto il mondo. Grazie al flusso d'aria surriscaldata, è il modo più efficiente, rapido, sicuro e pulito per accendere la carbonella e la legna.

Distribuito in Italia da:

 **KÜNZI**
PROUD. FAMILY. COMPANY. Since 1936



Looft Lighter I

LFT LO1

- Accenditore elettrico



Looft Lighter I

LFT LO1

Accenditore elettrico senza gas e senza fiamma, accende tutti i combustibili come carbonella, bricchette e ceppi di legna in pochissimo tempo senza l'utilizzo di prodotti chimici. Looft Lighter I offre il modo più rapido, sicuro e pulito per accendere il vostro barbecue o il vostro camino. È in grado di accendere il fuoco in un minuto solo con aria surriscaldata, questo dona al cibo un sapore autentico, senza contaminazioni.

- Accenditore elettrico con cavo
- Aria surriscaldata fino a 650°C
- Accende il fuoco in soli 60 secondi
- Il suo gancio può essere utilizzato come apribottiglie
- Dimensioni: 46 x 7,5 x 7,5 cm
- Peso: 1,3 kg





Looft Lighter X

LFT LOX

- Accenditore elettrico a batteria



7 350026 370056



Looft Lighter X

LFT LOX

Accenditore elettrico portatile senza gas e senza fiamma, accende tutti i combustibili come carbonella, bricchette e ceppi di legna in pochissimo tempo senza l'utilizzo di prodotti chimici. Looft Lighter X offre il modo più rapido, sicuro e pulito per accendere il vostro barbecue o il vostro camino. È in grado di accendere il fuoco in un minuto solo con aria surriscaldata, questo dona al cibo un sapore autentico, senza contaminazioni.

- Accenditore elettrico senza fili
- Aria surriscaldata fino a 650°C
- Accende il fuoco in soli 60 secondi
- Alimentazione a batteria agli ioni di litio 2000 mAh
- Base per la ricarica della batteria
- Programma di autoaccensione
- Scudo termico removibile
- Dimensioni: 43 x 20,5 x 9,6 cm
- Peso: 1,6 kg





Looft Lighter II

LFT LO2

• Accenditore elettrico



Looft Lighter II

LFT LO2

Accenditore elettrico senza gas e senza fiamma, accende tutti i combustibili come carbonella, bricchette e ceppi di legna in pochissimo tempo senza l'utilizzo di prodotti chimici. Looft Lighter II offre il modo più rapido, sicuro e pulito per accendere il vostro barbecue o il vostro camino. È in grado di accendere il fuoco in un minuto solo con aria surriscaldata, questo dona al cibo un sapore autentico, senza contaminazioni.

- Accenditore elettrico con cavo da 3 m
- Flusso d'aria più potente del 30%
- Pulsante di accensione e Extra Boost
- Potenza: 1800W, 230V, 50Hz
- Aria surriscaldata fino a 760°C
- Accende il fuoco in soli 60 secondi
- Dimensioni: 43,1 x 6,6 x 6,6 cm
- Peso: 1,3 kg





Custodia

LFT X-CASE

• Custodia per Looft Lighter X



7 350026 370070



Scudo Termico

LFT HS



7 350026 370087

Custodia

LFT X-CASE

Comoda ed elegante custodia per Looft Lighter X. Resistente all'acqua, rende facile e sicuro il trasporto dell'accenditore Looft Lighter X.

- Dimensioni: 50,8 x 11 x 11 cm
- Peso: 0,5 kg

Scudo Termico

LFT HS

Scudo termico resistente a temperature estreme per Looft Lighter X. Lo scudo termico di ricambio è facilmente sostituibile e conferisce all'accenditore elettrico un aspetto nuovo.



Torna all'indice del catalogo

Visita il sito kunzigroup.com



GrillEye

GRILL EYE





La mission di GrillEye® è quella di ridefinire costantemente l'innovazione sviluppando prodotti pionieristici, utili e facili da usare per le persone di tutto il mondo con l'obiettivo di semplificare i passaggi e rendere la vita più semplice agli amanti della cucina.

Essere in grado di preparare il miglior cibo per i tuoi cari, senza perdere un momento con loro, suona come un sogno per la maggior parte delle persone. In GrillEye® hanno combinato l'esperienza tecnologica IoT con l'amore per il cibo per creare qualcosa di veramente utile.

Con GrillEye® tutti possono preparare ottimo cibo in modo sicuro. Grazie a questi fantastici prodotti le persone possono sedersi e rilassarsi con i loro amici e familiari e godersi il tempo in compagnia.

Devono solo selezionare il tipo di cibo e il livello di cottura che desiderano e il gioco è fatto, riceveranno una notifica sul loro smartphone quando il cibo è pronto. Con GrillEye®, non ci sono imprevisti. Goditi la perfezione ogni volta.

Distribuito in Italia da:





Prodotto Certificato

 GrillEye Termometro Max
GE MAX

5 213008 050150

 GrillEye Termometro Starter Pack
GE MAX SP

5 213008 050082

GrillEye Termometro Max

GE MAX

Il primo termometro intelligente wireless, istantaneo e ultra preciso per la tua griglia o affumicatore che ti segnala quando il cibo è pronto, ovunque tu sia. Goditi una precisione di $\pm 0,1^{\circ}\text{C}$ in soli 2 secondi e prepara il miglior cibo per i tuoi cari, senza perdere un momento con loro.

La funzione "Sessions" registra ogni passo sia che si tratti di un preset di temperatura o un timer, al fine di eseguire ogni ricetta alla perfezione senza dimenticare passaggi importanti.

- Sono incluse nella confezione: 2 sonde per la carne con custodia (Iris instant & ultra) 2 clip temperatura ambiente (Ambient Clip) 1 cavo USB type-C per la ricarica
- Corpo rotante a 360° resistente alle cadute con supporto magnetico
- Ampio display antiriflesso automaticamente diviso per numero di sonde collegate
- Ideale per barbecue, affumicatore, forno, piani cucina, frigoriferi e freezer
- Alimentazione: batteria ricaricabile con USB Tipo-C
- Autonomia massima: 48 ore
- Connessione wireless al cloud
- Supporto per reti Wi-Fi® multiple
- Selezione Wi-Fi® automatica
- Raggio di azione: illimitato
- Lettura accurata della temperatura: da -40°C a 300°C
- Dimensioni: 13 x 6 cm

GrillEye Termometro Starter Pack

GE MAX SP

Come modello GE MAX ma con: 1 sonda per la carne con custodia (Iris instant & ultra) 1 clip temperatura ambiente (Ambient Clip) 1 cavo USB type-C per la ricarica



Grilleye WaterProof Case

GE WPC

Un accessorio indispensabile per proteggere GrillEye® Max in qualsiasi condizione atmosferica per tutto l'anno.

- Dimensioni: 18 x 8,5 x 7,5 cm
- Peso: 210 gr

 Grilleye WaterProof Case
GE WPC

5 213008 050167





GrillEye Sonda IRIS 2 Pz

GE IRIS X2

- 2 Sonde per GrillEye® Max



5 213008 050129

GrillEye Sonda IRIS

GE IRIS

- Sonda per GrillEye® Max



5 213008 050143

GrillEye Sonda IRIS 4 Pz

GE IRIS X4

- 4 Sonde per GrillEye® Max



5 213008 050112

GrillEye Sonda Iris

GE IRIS

La sonda GrillEye® Iris con punta sottile è la prima sonda istantanea e ultra precisa per la temperatura della carne e dell'ambiente, in tutto il mondo. Ideale per uso intensivo. Le clip incluse, permettono di utilizzare la sonda non solo per misurare la temperatura interna del cibo, ma anche per monitorare la temperatura della griglia, affumicatore o forno con estrema precisione nel punto esatto desiderato. Compatibile solo con: GrillEye® Max e estendibile con GrillEye® Wire Extender.

- Sono Incluse nella confezione: la custodia e 1 clip temperatura ambiente (Ambient Clip)
- Ideale per barbecue, affumicatore, forno, piani cucina, frigoriferi e freezer, (no cucine a induzione)
- Materiale: acciaio inox e alluminio
- Misurazione istantanea (2 secondi)
- Lettura accurata della temperatura: da -40°C a 300°C
- Lunghezza del filo: 120 cm
- Lunghezza della sonda: 9,4 cm
- Lunghezza impugnatura: 4,8 cm
- Diametro della sonda: 4,0 mm
- Diametro della punta: 2,5 mm
- Peso 45 gr





Prodotto Certificato



GrillEye Sonda 2 pz

GE PRO X2

- 2 sonde per GrillEye®



5 213008 050105

GrillEye Sonda

GE PRO

- Sonda per GrillEye®



0 19962 339905

GrillEye Sonda 4 pz

GE PRO X4

- 4 sonde per GrillEye®



5 213008 050099



GrillEye Cavo di Estensione

GE WE



5 213008 050013

GrillEye Sonda

GE PRO

La sonda professionale GrillEye® per la temperatura della carne è specificamente progettata per il rilevamento preciso della temperatura con i dispositivi GrillEye® e GrillEye® Pro Plus.

- Sono Incluse nella confezione: la custodia e 1 clip temperatura ambiente (Ambient Clip)
- Ideale per barbecue, affumicatore, forno, piani cucina, frigoriferi e freezer, (no cucine a induzione)
- Materiale: acciaio inox e alluminio
- Lettura accurata della temperatura: da -40°C a 300°C
- Lunghezza del filo: 115 cm
- Lunghezza della sonda: 9,4 cm
- Lunghezza impugnatura: 4,8 cm
- Diametro della sonda: 4.0 mm
- Diametro della punta: 2,5 mm
- Peso 45 gr

GrillEye Cavo di Estensione

GE WE

Cavo per le sonde GrillEye®, permette di ottenere il massimo dalla griglia, indipendentemente dalle sue dimensioni. Specificamente progettato per l'utilizzo con le sonde GrillEye.

- Lunghezza: 101 cm







Torna all'indice del catalogo

Visita il sito kunzigroup.com



ZOKU®

Visita la pagina @zokuitalia sui social



ZOKU



ZOKU®

Zoku è un marchio statunitense di recente fondazione, un pool di individui creativi, designers, ingegneri ed esperti, che hanno sviluppato prodotti unici, funzionali e di alta qualità.

Zoku Quick Pop Maker è stato il primo prodotto e l'unico in grado di creare ghiaccioli in pochi minuti senza energia elettrica. A testimonianza della qualità del prodotto, lo Zoku Quick Pop Maker, ha ricevuto straordinari riconoscimenti a livello mondiale per la sua originalità e l'innovazione.

Da qui l'azienda ha avuto modo di sperimentare diverse tipologie di prodotti divertenti, sia per i più piccoli, come simpatici ghiaccioli con forme di animali o personaggi, sia per il pubblico adulto con stampi per ghiaccio da drink.

Recentemente Zoku, particolarmente attenta alle problematiche ambientali, ha studiato delle innovative borracce e porta vivande con materiali durevoli (vetro borosilicato, acciaio inossidabile...) dal design e dai colori accattivanti per diminuire il consumo di plastica usa e getta.



Distribuito in Italia da:

 **KÜNZI**
PROUD. FAMILY. COMPANY. Since 1936



La linea Glass Core Bottle presenta una bottiglia interna in vetro (borosilicato) con protezione esterna in plastica e guarnizione in silicone. Resistente agli urti. Ideale per conservare la temperatura delle bevande e mantenere il gusto più a lungo.



Glass Core Bottle
ZK CBE G PU

• Colore: rosa



0 815706 021040



Glass Core Bottle
ZK CBE G RD

• Colore: rosso



0 815706 021002



Glass Core Bottle
ZK CBE G BK

• Colore: antracite



0 815706 021071



Glass Core Bottle
ZK CBE G GR

• Colore: verde



0 815706 021019



Glass Core Bottle
ZK CBE G LB

• Colore: azzurro



0 815706 021026



Glass Core Bottle
ZK CBE G BL

• Colore: blu



0 815706 021033

Glass Core Bottle **ZK CBE G ..**

Bottiglia in vetro (borosilicato) con protezione esterna in plastica e guarnizione in silicone, disponibile in tanti colori diversi.

- Mantiene fredda o calda la temperatura delle bevande
- Chiusura ermetica con blocco
- Apertura facile e veloce
- Cordino incorporato nel tappo
- Resistente agli urti e cadute
- Capacità: 475 ml



Tea Infuser
ZK 160



0 815706 022245

Tea Infuser

ZK 160

Filtro per l'infusione di foglie di tè o altro compatibile con la linea di bottiglie Zoku Glass Core, facile da montare e pulire è ideale per infusioni in movimento da gustare direttamente dalla tua bottiglia in ogni momento della giornata.

- Materiale: acciaio inox 18/8, silicone





Water Bottle
ZK 502-101

- Colore: grigio chiaro



0 815706 024225



Water Bottle
ZK 502-102

- Colore: grigio



0 815706 024232



Water Bottle
ZK 502-301

- Colore: acqua



0 815706 024249



Water Bottle
ZK 502-302

- Colore: verde foglia



0 815706 024256



Water Bottle
ZK 502-303

- Colore: rosa floreale



0 815706 024263

Water Bottle

ZK 502..

Bottiglia da idratazione con comodo laccetto per il trasporto. La sua particolare forma snella e slanciata facilita la presa e favorisce l'erogazione dell'acqua. Facile da portare con sé e da utilizzare.

- Lavabile in lavastoviglie
- Materiali: Tritan e silicone
- Capacità: 600 ml



Ultralight Stainless Steel Bottle
ZK 203-PK

• Colore: rosa



0 815706 021729



Ultralight Stainless Steel Bottle

ZK 203-TL

• Colore: turchese



0 815706 021736



Ultralight Stainless Steel Bottle

ZK 203-BL

• Colore: blu



0 815706 021743



Ultralight Stainless Steel Bottle

ZK 203-BK

• Colore: nero



0 815706 021750

Ultralight Stainless Steel Bottles sono bottiglie in acciaio inox dai colori brillanti adatte per i bambini e per gli adulti. Il laccetto per trasportarle è collegato tramite una cerniera al tappo e consente di non perderlo.

Ultralight Stainless Steel Bottle
ZK 203 ..

Bottiglia colorata per bambini disponibile in vari colori.

- Apertura facile e veloce
- Resistente agli urti e cadute
- Materiale: acciaio inox
- Senza BPA e ftalati
- Capacità: 500 ml

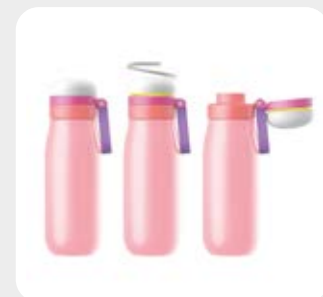



Kids Flip Straw
Teal Dino
ZK 201-501
• Colore: azzurro



Kids Flip Straw
Clear Safari
ZK 201-502
• Colore: bianco



Kids Flip Straw
Pink Unicorn
ZK 201-503
• Colore: rosa



Kids Flip Straw
Blue Shark
ZK 201-504
• Colore: blu



Kids Flip Straw Bottle

ZK 201 ..

Bottiglia da idratazione per bambini con beccuccio estraibile e cannuccia interna resistente e sicura, facile da portare con sé e da utilizzare.

- Lavabile in lavastoviglie
- Materiali: Tritan e silicone
- Capacità: 400 ml





Kids Flip Gulp
Pink Pops
ZK 202-501

- Colore: rosa



0 815706 024119



Kids Flip Gulp
Purple Flowers
ZK 202-502

- Colore: viola



0 815706 024126



Kids Flip Gulp
Green Dino
ZK 202-503

- Colore: verde



0 815706 024133



Kids Flip Gulp
Blue Space
ZK 202-504

- Colore: blu



0 815706 024140



Kids Flip Gulp Bottle
ZK 202 RD

- Colore: rosso



0 815706 021699



Kids Flip Gulp Bottle
ZK 202 TL

- Colore: azzurro



0 815706 021705



Kids Flip Gulp Bottle
ZK 202 BL

- Colore: blu sea friends



0 815706 021712

Kids Flip Gulp Bottle **ZK 202 ..**

Bottiglia da idratazione per bambini dal design semplice ed elegante con tappo protettivo trasparente apribile con pulsante, beccuccio riparato con circonferenza ampia e blocco laterale.

- Lavabile in lavastoviglie
- Materiali: Tritan e silicone
- Capacità: 465 ml

Kids Flip Gulp Bottle **ZK 202 ..**

Bottiglia da idratazione per bambini dal design semplice ed elegante con tappo protettivo trasparente apribile con pulsante, beccuccio riparato con circonferenza ampia e blocco laterale.

- Lavabile in lavastoviglie
- Materiali: Tritan e silicone
- Capacità: 465 ml





Stainless Steel Bottle S
ZK SSB S WH

- Colore: bianco



Stainless Steel Bottle S
ZK 141 SS

- Colore: acciaio



Stainless Steel Bottle S
ZK SSB S BK

- Colore: nero



Stainless Steel Bottle S
ZK SSB S RD

- Colore: rosso



Stainless Steel Bottle S
ZK 141-GM

- con laccetto grigio



Stainless Steel Bottle S
ZK 141-BL

- Colore: blu



Stainless Steel Bottle S
ZK 141-PU

- Colore: purple



Stainless Steel Bottle S
ZK 141 101

- Colore: nero



Stainless Steel Bottle S
ZK 141 102

- Colore: acqua



Stainless Steel Bottle S
ZK 141 106

- Colore: bianco



Stainless Steel Bottle S
ZK 141 108

- Colore: lavanda



Stainless Steel Bottle S
ZK 141 303

- Tema: petali di rosa



Stainless Steel Bottle S
ZK 141 304

- Tema: giglio del cielo



Stainless Steel Bottles sono bottiglie con doppia parete in acciaio inox in grado di garantire la protezione del nucleo interno e resistere agli urti. Ideali per conservare la temperatura delle bevande fredde e calde per molte ore.

Stainless Steel Bottle S
Piccola bottiglia termica disponibile in vari colori.

- Conserva le bevande fresche fino a 30 ore
- Mantiene le bevande calde fino a 10 ore
- Apertura con tappo a vite
- Cordino removibile per il trasporto
- Resistente agli urti e cadute
- Materiale: acciaio inox
- Senza BPA e ftalati
- Capacità: 350 ml



10 hrs



30 hrs



Stainless Steel Bottle M
ZK 142-LB

• Colore: azzurro



Stainless Steel Bottle M
ZK 142 SS

• Colore: acciaio



Stainless Steel Bottle M
ZK SSB M PU

• Colore: purple



Stainless Steel Bottle M
ZK SSB M GM

• Colore: grigio



Stainless Steel Bottle M
ZK SSB M MC

• Tema: calligraphy



Stainless Steel Bottle M
ZK 142 11

• Tema: paradise floral



Stainless Steel Bottle M
ZK 142 12

• Tema: midnight floral



Stainless Steel Bottle M
ZK 142 13

• Tema: rame ombre



Stainless Steel Bottle M
ZK 142 10

• Colore: nero camo



Stainless Steel Bottle M
ZK 142 16

• Colore: bianco camo



Stainless Steel Bottles sono bottiglie con doppia parete in acciaio inox in grado di garantire la protezione del nucleo interno e resistere agli urti. Ideali per conservare la temperatura delle bevande fredde e calde per molte ore.

Stainless Steel Bottle M

Bottiglia termica media, disponibile in vari colori e fantasie.

- Conserva le bevande fresche fino a 40 ore
- Mantiene le bevande calde fino a 12 ore
- Apertura con tappo a vite
- Cordino removibile per il trasporto
- Resistente agli urti e cadute
- Materiale: acciaio inox
- Senza BPA e ftalati
- Capacità: 500 ml



12 hrs



40 hrs



Stainless Steel Bottle M
ZK 142 101

• Colore: nero



0 815706 022436



Stainless Steel Bottle M
ZK 142 102

• Colore: acqua



0 815706 022443



Stainless Steel Bottle M
ZK 142 103

• Colore: corallo



0 815706 022450



Stainless Steel Bottle M
ZK 142 104

• Colore: arancio



0 815706 022467



Stainless Steel Bottle M
ZK 142 105

• Colore: grigio chiaro



0 815706 022474



Stainless Steel Bottle M
ZK 142 106

• Colore: bianco



0 815706 022481



Stainless Steel Bottle M
ZK 142 108

• Colore: lavanda



0 815706 022504



Stainless Steel Bottle M
ZK 142 109

• Colore: navy



0 815706 022511

Stainless Steel Bottles con verniciatura a polvere e nuovi colori ultrabrillanti.

Stainless Steel Bottle M

Bottiglia termica media, disponibile in vari colori e fantasie.

- Conserva le bevande fresche fino a 40 ore
- Mantiene le bevande calde fino a 12 ore
- Apertura con tappo a vite
- Cordino removibile per il trasporto
- Resistente agli urti e cadute
- Materiale: acciaio inox
- Senza BPA e ftalati
- Capacità: 500 ml



12 hrs



40 hrs



Stainless Steel Bottle M
ZK 142 301

• Tema: papavero



0 815706 022924



Stainless Steel Bottle M
ZK 142 302

• Tema: vintage magnolia



0 815706 022931



Stainless Steel Bottle M
ZK 142 303

• Tema: petali di rosa



0 815706 022948



Stainless Steel Bottle M
ZK 142 304

• Tema: giglio del cielo



0 815706 022955

Stainless Steel Bottle M **ZK 142 ..**

Bottiglia termica media, disponibile in vari colori e fantasie.

- Conserva le bevande fresche fino a 40 ore
- Mantiene le bevande calde fino a 12 ore
- Apertura con tappo a vite
- Cordino removibile per il trasporto
- Resistente agli urti e cadute
- Materiale: acciaio inox
- Senza BPA e ftalati
- Capacità: 500 ml



12 hrs



40 hrs





Stainless Steel Bottle L
ZK 143 101

- Colore: nero



0 815706 022962



Stainless Steel Bottle L
ZK 143 105

- Colore: grigio chiaro



0 815706 022979



Stainless Steel Bottle L
ZK 143 106

- Colore: bianco



0 815706 022986



Stainless Steel Bottle L
ZK 143 109

- Colore: navy



0 815706 022993



Stainless Steel Bottle L
ZK 143 303

- Tema: petali di rosa



0 815706 023006

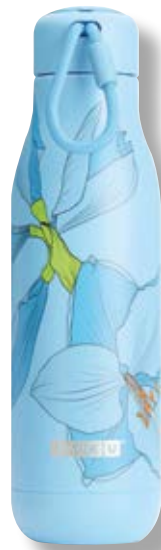

Stainless Steel Bottle L
ZK 143 304

- Tema: giglio del cielo



0 815706 023013

Stainless Steel Bottles sono bottiglie con doppia parete in acciaio inox in grado di garantire la protezione del nucleo interno e resistere agli urti. Ideali per conservare la temperatura delle bevande fredde e calde per molte ore.

Stainless Steel Bottle L

Bottiglia termica grande, disponibile in vari colori.

- Conserva le bevande fresche fino a 70 ore
- Mantiene le bevande calde fino a 15 ore
- Apertura con tappo a vite
- Cordino removibile per il trasporto
- Resistente agli urti e cadute
- Materiale: acciaio inox
- Senza BPA e ftalati
- Capacità: 750 ml



15 hrs



70 hrs



Stainless Steel Bottle L

ZK SSB L WH

- Colore: bianco



0 815706 021439



Stainless Steel Bottle L

ZK SSB L PU

- Colore: purple



0 815706 021460

Stainless Steel Bottle L

Bottiglia termica grande, disponibile in vari colori.

- Conserva le bevande fresche fino a 70 ore
- Mantiene le bevande calde fino a 15 ore
- Apertura con tappo a vite
- Cordino removibile per il trasporto
- Resistente agli urti e cadute
- Materiale: acciaio inox
- Senza BPA e ftalati
- Capacità: 750 ml



15 hrs



70 hrs



Stainless Steel Sports Bottle
ZK 504-101

• Colore: grigio



0 815706 024331



Stainless Steel Sports Bottle
ZK 504-102

• Colore: blu



0 815706 024348



Stainless Steel Sports Bottle
ZK 504-301

• Colore: grigio topografico



0 815706 024355



Stainless Steel Sports Bottle
ZK 504-302

• Colore: blu ondulato



0 815706 024362



Stainless Steel Sports Bottle
ZK 504-303

• Colore: verde marmo



0 815706 024379



Stainless Steel Sports Bottle
ZK 504-304

• Colore: rosa geometrico



0 815706 024386



Stainless Steel Sports Bottle
ZK 165 106

• Colore: bianco



0 815706 023099

Stainless Steel Sports Bottle **ZK 504 ..**

Bottiglia termica per gli sportivi. Grazie al meccanismo Flip Gulp puoi premere il pulsante per bere in modo semplice e veloce senza perdere la concentrazione sull'attività sportiva. Disponibili in nuovi colori e texture di tendenza.

- Conserva le bevande fresche fino a 24 ore
- Facile apertura con un solo pulsante
- Funzione di bloccaggio
- Cordino per il trasporto soft touch
- Resistente agli urti e cadute
- Materiale: acciaio inox
- Senza BPA e ftalati
- Capacità: 500 ml

Stainless Steel Sports Bottle **ZK 165 ..**

Bottiglia termica per gli sportivi. Grazie al meccanismo Flip Gulp puoi premere il pulsante per bere in modo semplice e veloce senza perdere la concentrazione sull'attività sportiva.

- Conserva le bevande fresche fino a 24 ore
- Facile apertura con un solo pulsante
- Funzione di bloccaggio
- Cordino per il trasporto soft touch
- Resistente agli urti e cadute
- Materiale: acciaio inox
- Senza BPA e ftalati
- Capacità: 500 ml



Food Jar S
ZK 305-OR

- Colore: arancione
- Capacità: 300 ml



0 815706 021903



Food Jar S
ZK 305-LG

- Colore: verde
- Capacità: 300 ml



0 815706 021910



Food Jar S
ZK 305-TL

- Colore: turchese
- Capacità: 300 ml



0 815706 021927



Food Jar S
ZK 305-SS

- Colore: grigio
- Capacità: 300 ml



0 815706 021934



Food Jar L
ZK 306-OR

- Colore: arancione
- Capacità: 460 ml



0 815706 021941



Food Jar L
ZK 306-LG

- Colore: verde
- Capacità: 460 ml



0 815706 021958



Food Jar L
ZK 306-TL

- Colore: turchese
- Capacità: 460 ml



0 815706 021965



Food Jar L
ZK 306-SS

- Colore: grigio
- Capacità: 460 ml



0 815706 021972



Food Jar
ZK 505-101

- Colore: grigio scuro
- Capacità: 460 ml



0 815706 024393



Food Jar
ZK 505-102

- Colore: blu
- Capacità: 460 ml



0 815706 024409

Neat Stack™ Food Jar sono pratici barattoli da viaggio in acciaio inox. La doppia parete isolante garantisce la conservazione dei cibi, mantiene la temperatura calda e conserva i cibi freschi. Ideale per tutte le età, l'ampia apertura offre una maggiore comodità. Sono inoltre progettati per impilarsi l'uno sull'altro e per sfruttare al meglio lo spazio.



Neat Stack™ Food Jar S **ZK 305 ..**

Barattolo termico ideale per trasportare cibo freddo e caldo.

- Conserva le bevande fresche fino a 7 ore
- Mantiene le bevande calde fino a 5 ore
- Materiale: acciaio inox
- Capacità: 300 ml

Neat Stack™ Food Jar L **ZK 306 ..**

Barattolo ideale per trasportare cibo freddo e caldo. Ideale in viaggio, in ufficio e a scuola.

- Conserva le bevande fresche fino a 7 ore
- Mantiene le bevande calde fino a 5 ore
- Materiale: acciaio inox
- Capacità: 460 ml

Neat Stack™ Food Jar **ZK 505 ..**

Barattolo termico ideale per trasportare cibo freddo e caldo. Disponibile in due nuovi colori e finiture.

- Conserva le bevande fresche fino a 7 ore
- Mantiene le bevande calde fino a 5 ore
- Materiale: acciaio inox
- Capacità: 460 ml



Pocket Utensil Set

ZK 308 ..

Set di posate in acciaio inox, ideato per sostituire la plastica monouso durante i pranzi fuori casa. Facile da trasportare e da portare con sé durante spostamenti o viaggi, questa custodia dalle dimensioni contenute è fatta per stare in tasca, in borsa, nello zaino o nella borsa frigo. La confezione contiene: una custodia, una forchetta, un coltello e un cucchiaino.

- Disponibile in 3 colori diversi
- Lavabile in lavastoviglie
- Materiale: acciaio inox 18/8

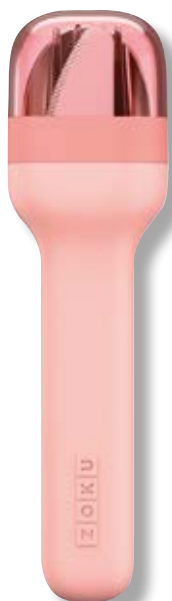

Pocket Utensil Set

ZK 308 PE

- Colore: rosa



0 815706 022351



Pocket Utensil Set

ZK 308 TL

- Colore: turchese



0 815706 022061



Pocket Utensil Set

ZK 308 CH

- Colore: grigio



0 815706 022368

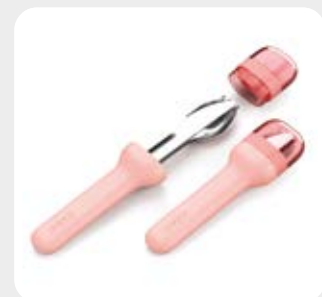



Pocket Straw
ZK 307 BY

- Colore: rosa



0 815706 022092



Pocket Straw
ZK 307 TL

- Colore: azzurro



0 815706 022054



Pocket Straw
ZK 307 CH

- Colore: grigio



0 815706 022047



Pocket Straw
ZK 307 201

- Colore: grigio



0 815706 022696



Pocket Straw
ZK 307 202

- Colore: blu



0 815706 022702



Pocket Straw
ZK 307 203

- Colore: teal



0 815706 022719



Pocket Straw
ZK 307 204

- Colore: arancione



0 815706 022726



Pocket Straw
ZK 307 205

- Colore: rosso



0 815706 022733



Pocket Straw
ZK 307 206

- Colore: viola



0 815706 022740

Pocket Straw

ZK 307 ..

Piccola cannuccia telescopica in acciaio inox portatile e riutilizzabile, ideata per sostituire le cannucce di plastica monouso. Ideale da portare con sé ovunque come un portachiavi date le dimensioni contenute. La confezione contiene: una cannuccia, una custodia, un anello portachiavi e uno spazzolino per la pulizia.

- Estendibile fino a un massimo di 22,8 cm
- Lavabile in lavastoviglie
- Materiale: acciaio inox 18/8 e silicone
- BPA e ftalati Free





Neat Stack™ sono set di contenitori impilabili per la conservazione e il trasporto di alimenti. Il tappo universale consente una chiusura a prova di perdite grazie alle 4 maniglie laterali. Si può fissare il porta ghiaccio all'esterno, per mantenere in fresco il contenuto. La fascia colorata con rivestimento soft-touch rende riconoscibili le varie capienze e permettere di maneggiare i contenitori senza scottarsi le dita. Adatti all'utilizzo in microonde, freezer e lavastoviglie.



Neat Stack™ Lunch Set

ZK 309

- Set da 3 pz.



Neat Stack™ Snack Set

ZK 310

- Set da 4 pz.



Neat Stack™ Lunch Set

ZK 309

- Set composto da 3 pezzi:
- 1 contenitore da 1000 ml
 - 1 coperchio
 - 1 contenitore per il ghiaccio
 - Materiale: polipropilene
 - Senza BPA e ftalati



Neat Stack™ Snack Set

ZK 310

- Set composto da 4 pezzi:
- 2 contenitori da 350 ml
 - 2 coperchi
 - Materiale: polipropilene
 - Senza BPA e ftalati





Neat Stack™ Storage

ZK NS 07

- Set da 7 pz.



0 851877 004048



Neat Stack™ Storage

ZK NS 11

- Set da 11 pz.



0 851877 004031



Neat Stack™ Freezer Pack

ZK NS IL

- Set da 4 pz.



0 855806 028880

Neat Stack™ Storage

ZK NS 07

Set composto da 7 pezzi:

- 2 contenitori da 350 ml con coperchi
- 1 contenitore da 1000 ml con coperchio
- 1 contenitore per il ghiaccio
- Materiale: polipropilene
- Senza BPA e ftalati



Neat Stack™ Storage

ZK NS 11

Set composto da 11 pezzi:

- 2 contenitori da 350 ml con coperchio
- 1 contenitore da 700 ml con coperchio
- 1 contenitore da 1000 ml con coperchio
- 1 contenitore da 1500 ml con coperchio
- 1 contenitore per il ghiaccio
- Materiale: polipropilene
- Senza BPA e ftalati



Neat Stack™ Freezer Pack

ZK NS IL

Confezione composta da 4 siberini per il ghiaccio, adattabili su entrambi i lati dei coperchi.



Luxe Ice Mold
ZK 178



Luxe Ice Mold

ZK 178

Set composto da 2 stampi per il ghiaccio over size a forma di cristalli lussuosi. Facili da fare e da rimuovere dagli stampi senza risciacquo. Ideali per rinfrescare i vostri drink. BPA e ftalati free.



Deco Ice Mold
ZK 179



Deco Ice Mold

ZK 179

Set composto da 2 stampi per il ghiaccio over size con motivi floreali. Facili da fare e da rimuovere dagli stampi senza risciacquo. Ideali per rinfrescare i vostri drink. BPA e ftalati free.



Crown Ice Mold
ZK 180



Crown Ice Mold

ZK 180

Set composto da 2 stampi per il ghiaccio over size a forma di corona del re e della regina. Facili da fare e da rimuovere dagli stampi senza risciacquo. Ideali per rinfrescare i vostri drink. BPA e ftalati free.



Iceberg Ice Mold
ZK 155



0 8515706 022016



Iceberg Ice Mold

ZK 155

Set composto da 2 stampi per il ghiaccio a forma di iceberg. Facili da fare e da rimuovere dagli stampi senza risciacquo. Ideali per rinfrescare i vostri drink. Queste 2 grandi forme di ghiaccio extra large si sciolgono più lentamente, mantenendo la bevanda fresca più a lungo. BPA e ftalati free.



Ice Balls Molds
ZK IB



0 851877 003379



Ice Balls Molds

ZK IB

Set di due stampi in silicone con bordo in plastica rigida per creare delle bellissime palle di ghiaccio. Utilizzatele per rinfrescare i vostri drink, ghiacciare frutta per aperitivi in compagnia. Con Zoku Ice Balls puoi goderti i tuoi drink preferiti freschi senza vararne il sapore. Basta riempire lo stampo, lasciarlo congelare, aprirlo per rimuovere le forme che più ti piacciono di ghiaccio. Non è necessario il risciacquo. È semplice da rimuovere e si scioglie in maniera lenta e uniforme nel bicchiere.

- BPA e ftalati free



Mixology Ice Molds
ZK MIS



0 855906 023866



Mixology Ice Molds

ZK MIS

Set di tre stampi in silicone con bordo in plastica rigida per creare tre bellissime forme di ghiaccio. Facili da fare e da rimuovere dagli stampi senza risciacquo. Ideali per rinfrescare i vostri drink, ghiacciare frutta o altro per aperitivi in compagnia. Questi cubi di ghiaccio extra large si sciolgono più lentamente, mantenendo la bevanda fresca più a lungo; ideale per bambini e adulti.

- BPA e ftalati free





Shark Ice Mold
ZK 118-SH



Shark Ice Mold

ZK 118-SH

Set composto da 2 stampi per il ghiaccio a forma di testa di squalo. Facili da fare e da rimuovere dagli stampi senza risciacquo. Ideali per rinfrescare i vostri drink. BPA e ftalati free.



Jumbo Ice Trays
ZK JIT



Jumbo Ice Trays

ZK JIT

Set di due stampi in silicone, sigillati da un tappo in plastica rigida per creare sei cubi di ghiaccio ognuno. Facili da fare e da rimuovere dagli stampi, senza risciacquo. Utilizzateli per rinfrescare i vostri drink, ghiacciate frutta o altro utilizzando la vostra fantasia per aperitivi in compagnia. Questi cubi di ghiaccio si sciolgono più lentamente, mantenendo la bevanda più fresca più a lungo; ideale per bambini e adulti.

- BPA e ftalati free

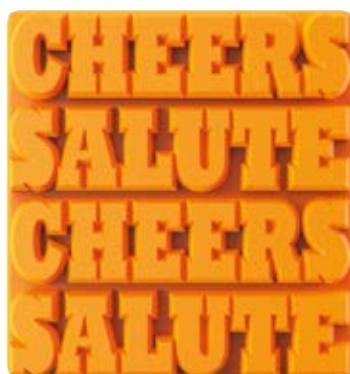

Cheers ice tray
ZK CIT



Cheers ice tray

ZK CIT

Set composto da quattro grandi stampi di ghiaccio: due stampi con la scritta Cheers e due stampi con la scritta Salute. Perfetti per ogni tipologia di bicchiere. Facili da fare e da rimuovere dagli stampi, senza risciacquo. Utilizzatele per rinfrescare i vostri drink, ghiacciate frutta o altro utilizzando la vostra fantasia per aperitivi in compagnia. Questi cubi di ghiaccio si sciolgono più lentamente, mantenendo la bevanda fresca più a lungo; ideale per bambini e adulti.

- BPA e ftalati free



Ice Pop Molds sono stampi per ghiaccioli di diverse forme e colori.

I pop sono facili da rimuovere dagli stampi semplicemente sollevando gli stick. Non è necessario utilizzare il risciacquo per estrarli.



Classic Pop Molds
ZK CPM



0 851877 003317



Mini Pop Molds
ZK MPM



0 851877 003324

Classic Pop Molds

ZK CPM

Create i vostri 6 ghiaccioli con il Classic Pop Molds, la forma classica del ghiacciolo. Il set è composto da:

- 6 stick per i ghiaccioli con salvagoccia
- 6 formine in silicone rimovibili
- Base



Mini Pop Molds

ZK MPM

Create i vostri 9 piccoli ghiaccioli con il Mini Pop Molds, la nuova forma del ghiacciolo anche per i più piccoli!

Il set è composto da:

- 9 stick per i ghiaccioli con salvagoccia
- Base





Space Pops
ZK SPM



Space Pops
ZK SPM

Create i vostri ghiaccioli con lo Space Pops. Il set è composto da:

- 6 stick per i ghiaccioli con salvagoccia
- 5 forme diverse di razzo
- 1 forma di astronauta
- Base



Polar Pops
ZK PPM



Polar Pops
ZK PPM

Create i vostri ghiaccioli con i polar pops. Il set è composto da:

- 6 stick per i ghiaccioli con salvagoccia
- 5 formine diverse di animali polari
- 1 formina di eschimese
- Base





Torna all'indice del catalogo

Visita il sito [kunzigroup.com](https://www.kunzigroup.com)

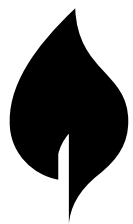

TENDERFLAME

THE NORDIC MOOD MAKERS

TENDERFLAME





Basandoci sulle nostre radici nordiche, progettiamo e produciamo prodotti che, in modo sicuro e responsabile, aggiungono un tocco di "hygge" alla vita delle persone.

Le fiamme e le luci sono una tendenza in rapido sviluppo nel design della casa. Sempre più spesso guardiamo al nostro salotto come a un luogo in cui rilassarci e ricaricarci, lontano dal mondo esterno. Ciò si riflette in una crescente consapevolezza di come utilizzare candele e fiamme per creare atmosfera piacevole nelle nostre case, con un occhio al clima interno e a uno stile di vita più sostenibile.

Con Tenderflame è possibile creare facilmente un'atmosfera accogliente in casa e nel vostro giardino. Le nostre candele e le lanterne sono progettate per creare una calda atmosfera sulla tavola, mentre i caminetti regalano l'atmosfera che si respira nei camini tradizionali, anche se a casa non possedete un vero camino.

TenderFlame è la soluzione più efficace per creare facilmente un'atmosfera piacevole in modo sicuro, infatti non utilizziamo il bioetanolo, ma abbiamo sviluppato TenderFuel come alternativa sicura e protetta. TenderFlame non inquina, non produce fumo e fuliggine ed è così sicuro che si può ricaricare mentre la lampada o il caminetto sono accesi.



SAFE



COSY



GREEN

Distribuito in Italia da:



LA FIAMMA PER AMBIENTI PIÙ PULITA AL MONDO



NON PREOCCUPARTI DEL COMBUSTIBILE

A differenza del bioetanolo i nostri prodotti utilizzano il Tenderfuel, il combustibile speciale inventato da noi, sicuro e atossico che può essere aggiunto anche mentre lo stoppino brucia.



NON È NECESSARIA LA CANNA FUMARIA

I nostri prodotti offrono la stessa sensazione di benessere di un camino a legna tradizionale. Un'esperienza accogliente e calda senza dover installare una canna fumaria.



MIGLIORA IL CLIMA INTERNO DELLA TUA CASA

Tenderflame brucia in modo pulito e non emette fuliggine o odori. Il miglioramento del clima interno si percepisce quando si utilizza Tenderflame al posto di candele tradizionali.

OUTDOOR



CREA FACILMENTE UN'ATMOSFERA CALDA E ACCOGLIENTE



UNIAMO LE FORZE PER UN DOMANI MIGLIORE

Con Tenderflame a casa vostra, scegli concretamente di ridurre le emissioni di combustibili fossili. I nostri prodotti sono progettati per generare un'impronta di CO₂ più bassa possibile.



STOPPINO GARANTITO A VITA

Crediamo nei prodotti che durano nel tempo, ed è per questo che diamo una garanzia a vita sul nostro stoppino brevettato. Per fiamme vivaci che bruciano in modo più pulito.



SICURO ANCHE QUANDO CI STAI VICINO

Il nostro Tenderfuel è stato creato in modo da bruciare solo a contatto con lo stoppino. Così non dovrai preoccuparti quando sarai intorno alla fiamma magica con i tuoi amici.

INDOOR





Signal Hill
TNF TF-600010

- Colore: nero



7 073061 000114



Paarl
TNF TF-600005

- Colore: nero



7 073061 000060



Camps Bay
TNF TF-600004

- Colore: nero



7 073061 000053

Signal Hill

TNF TF-600010

Candela da tavolo outdoor ricaricabile con apposito liquido TenderFuel.

- Stoppino da 7,4 cm
- Capacità: 0,25 Lt
- Potenza: 200 watt
- Durata: 9-10 ore
- Dimensioni: Ø 12 x 14 cm

Paarl

TNF TF-600005

Lanterna outdoor ricaricabile con apposito liquido TenderFuel.

- Stoppino da 3 x 7,4 cm
- Capacità: 0,25 Lt
- Potenza: 500 watt
- Durata: 3-4 ore
- Dimensioni: Ø 16 x 15 cm

Camps Bay

TNF TF-600004

Lanterna outdoor ricaricabile con apposito liquido TenderFuel.

- Stoppino da 3 x 7,4 cm
- Capacità: 0,25 Lt
- Potenza: 500 watt
- Durata: 3-4 ore
- Dimensioni: Ø 18 x 36 cm





Mossel Bay
TNF TF-600006

• Colore: nero



7 073061 000077



Plettenberg
TNF TF-600007

• Colore: nero



7 073061 000084

Halvor Bakke è un famoso designer d'interni norvegese. Questa collezione è stata disegnata da lui in esclusiva per Tenderflame. Gli scenari naturali caratteristici del Sudafrica e le tradizionali architetture coloniali di Città del Capo sono stati fonte di ispirazione per la nuova collezione Outdoor.

Mossel Bay

TNF TF-600006

Caminetto outdoor ricaricabile con apposito liquido TenderFuel.

- Stoppino da 9 cm
- Capacità: 0,5 Lt
- Potenza: 1100 watt
- Durata: 4-5 ore
- Dimensioni: Ø 40 x 56 cm

Plettenberg

TNF TF-600007

Caminetto outdoor ricaricabile con apposito liquido TenderFuel.

- Stoppino da 18 cm
- Capacità: 1 Lt
- Potenza: 2000 watt
- Durata: 3-4 ore
- Dimensioni: Ø 50 x 41 cm





Tulip 14 Reactive Glaze
TNF TF-0410008

• Colore: verde



7 090037 739038



Tulip 14 Reactive Glaze
TNF TF-600285

• Colore: nero



7 073061 003429



Tulip 14 Reactive Glaze
TNF TF-600287

• Colore: ambra



7 073061 003443



Tulip 18 Reactive Glaze
TNF TF-0410005

• Colore: verde



7 090037 730578



Tulip 18 Reactive Glaze
TNF TF-600288

• Colore: nero



7 073061 003450



Tulip 18 Reactive Glaze
TNF TF-600290

• Colore: ambra



7 073061 003474

Tulip 14 Reactive Glaze

Candele da tavolo ricaricabili con apposito liquido TenderFuel. Sono ideali per creare un'atmosfera accogliente in casa e in qualsiasi altro ambiente, grazie alla loro fiamma vivace che brucia in modo sicuro e responsabile rispetto a qualsiasi altra fiamma analoga.

- Stoppino da 5 cm
- Capacità: 0,25 Lt
- Potenza: 500 watt
- Durata: 4-5 ore
- Dimensioni: Ø 14,1 x 12,5 cm

Tulip 18 Reactive Glaze

Candele da tavolo ricaricabili con apposito liquido TenderFuel. Sono ideali per creare un'atmosfera accogliente in casa e in qualsiasi altro ambiente, grazie alla loro fiamma vivace che brucia in modo sicuro e responsabile rispetto a qualsiasi altra fiamma analoga.

- Stoppino da 5 cm
- Capacità: 0,25 Lt
- Potenza: 500 watt
- Durata: 4-5 ore
- Dimensioni: Ø 19,3 x 18 cm







Violet 8 Reactive Glaze

TNF TF-600271

- Colore: nero



7 073061 003283



Violet 8 Reactive Glaze

TNF TF-0440009

- Colore: verde



7 090037 739090



Violet 8 Reactive Glaze

TNF TF-600273

- Colore: ambra



7 073061 003306

Violet 8 Reactive Glaze

Candele da tavolo ricaricabili con apposito liquido TenderFuel. Sono ideali per creare un'atmosfera accogliente in casa e in qualsiasi altro ambiente, grazie alla loro fiamma vivace che brucia in modo sicuro e responsabile rispetto a qualsiasi altra fiamma analoga.

- Stoppino da 6,4 cm
- Capacità: 0,15 Lt
- Potenza: 150 watt
- Durata: 3-4 ore
- Dimensioni: Ø 8 x 6 cm





Aster 10 Reactive Glaze

TNF TF-600274

- Colore: nero



7 073061 003313



Aster 10 Reactive Glaze

TNF TF-600276

- Colore: ambra



7 073061 003337



Café 14 Reactive Glaze

TNF TF-600277

- Colore: nero



7 073061 003344



Café 14 Reactive Glaze

TNF TF-600279

- Colore: ambra



7 073061 003368



Café 18 Reactive Glaze

TNF TF-600281

- Colore: nero



7 073061 003382



Café 18 Reactive Glaze

TNF TF-600284

- Colore: verde



7 073061 003412



Café 18 Reactive Glaze

TNF TF-600283

- Colore: ambra



7 073061 003405

Aster 10 Reactive Glaze

Candele da tavolo ricaricabili con apposito liquido TenderFuel. Sono ideali per creare un'atmosfera accogliente in casa e in qualsiasi altro ambiente, grazie alla loro fiamma vivace che brucia in modo sicuro e responsabile rispetto a qualsiasi altra fiamma analoga.

- Stoppino da 6,4 cm
- Capacità: 0,2 Lt
- Potenza: 200 watt
- Durata: 4-5 ore
- Dimensioni: Ø 9,8 x 9,7 cm

Café 14 Reactive Glaze

Candele da tavolo ricaricabili con apposito liquido TenderFuel. Sono ideali per creare un'atmosfera accogliente in casa e in qualsiasi altro ambiente, grazie alla loro fiamma vivace che brucia in modo sicuro e responsabile rispetto a qualsiasi altra fiamma analoga.

- Stoppino da 7,4 cm
- Capacità: 0,25 Lt
- Potenza: 200 watt
- Durata: 4-5 ore
- Dimensioni: Ø 14,2 x 13,5 cm

Café 18 Reactive Glaze

Candele da tavolo ricaricabili con apposito liquido TenderFuel. Sono ideali per creare un'atmosfera accogliente in casa e in qualsiasi altro ambiente, grazie alla loro fiamma vivace che brucia in modo sicuro e responsabile rispetto a qualsiasi altra fiamma analoga.

- Stoppino da: 0,3 x 7,4 cm
- Capacità: 0,25 Lt
- Potenza: 500 watt
- Durata: 3-4 ore
- Dimensioni: Ø 18,2 x 13,5 cm



Lilly 10
TNF TF-200003

- Colore: nero



7 090037 730035



Lilly 10
TNF TF-200004

- Colore: bianco



7 090037 730042



Lilly 10
TNF TF-200005

- Colore: oro



7 090037 730059



Lilly 10
TNF TF-600089

- Colore: copper



7 073061 000909



Lilly 8/10 2-pack
TNF TF-600341

- Colore: cioccolato



7 073061 004617



Lilly 8/10 2-pack
TNF TF-600340

- Colore: grigio



7 073061 004600

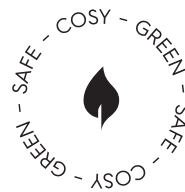

Lilly 10

Candele da tavolo ricaricabili con apposito liquido TenderFuel. Sono ideali per creare un'atmosfera accogliente in casa e in qualsiasi altro ambiente, grazie alla loro fiamma vivace che brucia in modo sicuro e responsabile rispetto a qualsiasi altra fiamma analoga.

- Stoppino da 7,4 cm
- Capacità: 0,3 Lt
- Potenza: 200 watt
- Durata: 9-10 ore
- Dimensioni: Ø 10 x 11,5 cm

Lilly 8/10 2-pack

Set con 2 candele da tavolo ricaricabili con apposito liquido TenderFuel. Sono ideali per creare un'atmosfera accogliente in casa e in qualsiasi altro ambiente, grazie alla loro fiamma vivace che brucia in modo sicuro e responsabile rispetto a qualsiasi altra fiamma analoga. La confezione contiene:

- 1 candela Lilly 8
- 1 candela Lilly 10

Lilly 8

Candela da tavolo ricaricabile.

- Stoppino da 6,4 cm
- Capacità: 0,15 Lt
- Potenza: 150 watt
- Durata: 4-5 ore
- Dimensioni: Ø 8 x 7,5 cm

Lilly 10

Candela da tavolo ricaricabile.

- Stoppino da 7,4 cm
- Capacità: 0,3 Lt
- Potenza: 200 watt
- Durata: 9-10 ore
- Dimensioni: Ø 10 x 11,5 cm





Poppy 17
TNF TF-600029
• Colore: legno natura



Poppy 17
TNF TF-600030
• Colore: legno nero



Poppy 14
TNF TF-600026
• Colore: legno natura



Poppy 14
TNF TF-600027
• Colore: legno nero



Poppy 17

Lanterne da tavolo ricaricabili con apposito liquido TenderFuel. Sono ideali per creare un'atmosfera accogliente in casa e in qualsiasi altro ambiente, grazie alla loro fiamma vivace che brucia in modo sicuro e responsabile rispetto a qualsiasi altra fiamma analoga.

- Stoppino da 0,3 x 7,4 cm
- Capacità: 0,25 Lt
- Potenza: 500 watt
- Durata: 3-4 ore
- Dimensioni: 24 x 24 x 34,2 cm

Poppy 14

Lanterne da tavolo ricaricabili con apposito liquido TenderFuel. Sono ideali per creare un'atmosfera accogliente in casa e in qualsiasi altro ambiente, grazie alla loro fiamma vivace che brucia in modo sicuro e responsabile rispetto a qualsiasi altra fiamma analoga.

- Stoppino da 7,4 cm
- Capacità: 0,3 Lt
- Potenza: 200 watt
- Durata: 9-10 ore
- Dimensioni: 14 x 14 x 14,3 cm





Amaryllis 14
TNF TF-600177
• Colore: grigio



7 073061 001784



Amaryllis 14
TNF TF-600178
• Colore: oro



7 073061 001791

Amaryllis 14

Candele da tavolo ricaricabili con apposito liquido TenderFuel. Sono ideali per creare un'atmosfera accogliente in casa e in qualsiasi altro ambiente, grazie alla loro fiamma vivace che brucia in modo sicuro e responsabile rispetto a qualsiasi altra fiamma analoga.

- Stoppino da 7,4 cm
- Capacità: 0,5 Lt
- Potenza: 200 watt
- Durata: 10-11 ore
- Dimensioni: Ø 14 x 16 cm

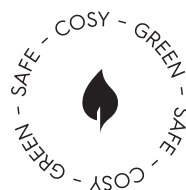



Iris
TNF TF-0618019

• Colore: nero



7 090037 1741413

Iris
TNF TF-200008

• Colore: cemento



7 090037 1730080

Iris

Caminetto da esterno e intero ricaricabile con apposito liquido TenderFuel. Ideale per creare un'atmosfera accogliente in casa e in qualsiasi altro ambiente, grazie alla loro fiamma vivace che brucia in modo sicuro e responsabile rispetto a qualsiasi altra fiamma analoga.

- Stoppino da 18 cm
- Capacità: 1 Lt
- Potenza: 2200 watt
- Durata: 3-4 ore
- Dimensioni: Ø 50 x 24 cm





Classic
TNF TF-100133

• Colore: nero



7 090037 731339



Classic

TNF TF-100133

Caminetto da esterno e interno ricaricabile con apposito liquido TenderFuel. Ideale per creare un'atmosfera accogliente in casa e in qualsiasi altro ambiente, grazie alla loro fiamma vivace che brucia in modo sicuro e responsabile rispetto a qualsiasi altra fiamma analoga.

- Stoppino da 18 cm
- Capacità: 1 Lt
- Potenza: 2000 watt
- Durata: 3-4 ore
- Dimensioni: 41 x 23 x 17 cm





Stack
TNF TF-200013

• Colore: nero

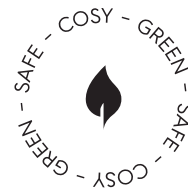

Stack

TNF TF-200013

Caminetto da interno a pianta centrale ricaricabile con apposito liquido TenderFuel. Ideale per creare un'atmosfera accogliente in casa e in qualsiasi altro ambiente, grazie alla loro fiamma vivace che brucia in modo sicuro e responsabile rispetto a qualsiasi altra fiamma analoga.

- Stoppino da 18 cm
- Capacità: 1 Lt
- Potenza: 2000 watt
- Durata: 3-4 ore
- Dimensioni: 60 x 26 x 80 cm





Piano
TNF TF-600071

- Colore: nero



7 073061 000725

Solo 180
TNF TF-0518001

- Colore: nero



7 090037 1739335

Piano

TNF TF-600071

Caminetto da parete ricaricabile con apposito liquido TenderFuel. Ideale per creare un'atmosfera accogliente in casa e in qualsiasi altro ambiente, grazie alla loro fiamma vivace che brucia in modo sicuro e responsabile rispetto a qualsiasi altra fiamma analoga.

- Stoppino da 18 cm
- Capacità: 1 Lt
- Potenza: 2000 watt
- Durata: 3-4 ore
- Dimensioni: 67 x 26 x 42 cm

Solo 180

TNF TF-0518001

Caminetto da parete ricaricabile con apposito liquido TenderFuel. Ideale per creare un'atmosfera accogliente in casa e in qualsiasi altro ambiente, grazie alla loro fiamma vivace che brucia in modo sicuro e responsabile rispetto a qualsiasi altra fiamma analoga.

- Stoppino da 18 cm
- Capacità: 1 Lt
- Potenza: 2000 watt
- Durata: 3-4 ore
- Dimensioni: 57 x 23 x 57 cm





Raff
TNF TF-5180080

• Colore: nero



7 090037 1730875



Riff
TNF TF-5180083

• Colore: nero



7 090037 1730868

Raff

TNF TF-5180080

Caminetto da parete ricaricabile con apposito liquido TenderFuel. Ideale per creare un'atmosfera accogliente in casa e in qualsiasi altro ambiente, grazie alla loro fiamma vivace che brucia in modo sicuro e responsabile rispetto a qualsiasi altra fiamma analoga.

- Stoppino da 18 cm
- Capacità: 1 Lt
- Potenza: 2000 watt
- Durata: 3-4 ore
- Dimensioni: 100 x 40 x 16,5 cm

Riff

TNF TF-5180083

Caminetto da parete ricaricabile con apposito liquido TenderFuel. Ideale per creare un'atmosfera accogliente in casa e in qualsiasi altro ambiente, grazie alla loro fiamma vivace che brucia in modo sicuro e responsabile rispetto a qualsiasi altra fiamma analoga.

- Stoppino da 18 cm
- Capacità: 1 Lt
- Potenza: 2000 watt
- Durata: 3-4 ore
- Dimensioni: 100 x 40 x 17,3 cm







Alto
TNF TF-0509001

- Colore: nero



7 090037 730592



Rock
TNF TF-100204

- Colore: nero



7 090037 732046

Alto

TNF TF-0509001

Caminetto da parete ricaricabile con apposito liquido TenderFuel. Ideale per creare un'atmosfera accogliente in casa e in qualsiasi altro ambiente, grazie alla loro fiamma che brucia in modo sicuro e responsabile rispetto a qualsiasi altra fiamma analoga.

- Stoppino da 9 cm
- Capacità: 0,5 Lt
- Potenza: 1100 watt
- Durata: 4-5 ore
- Dimensioni: 40 x 23,5 x 130 cm

Rock

TNF TF-100204

Caminetto da parete ricaricabile con apposito liquido TenderFuel. Ideale per creare un'atmosfera accogliente in casa e in qualsiasi altro ambiente, grazie alla loro fiamma che brucia in modo sicuro e responsabile rispetto a qualsiasi altra fiamma analoga.

- Stoppino da 9 cm
- Capacità: 0,5 Lt
- Potenza: 1100 watt
- Durata: 4-5 ore
- Dimensioni: 40 x 23,5 x 130 cm



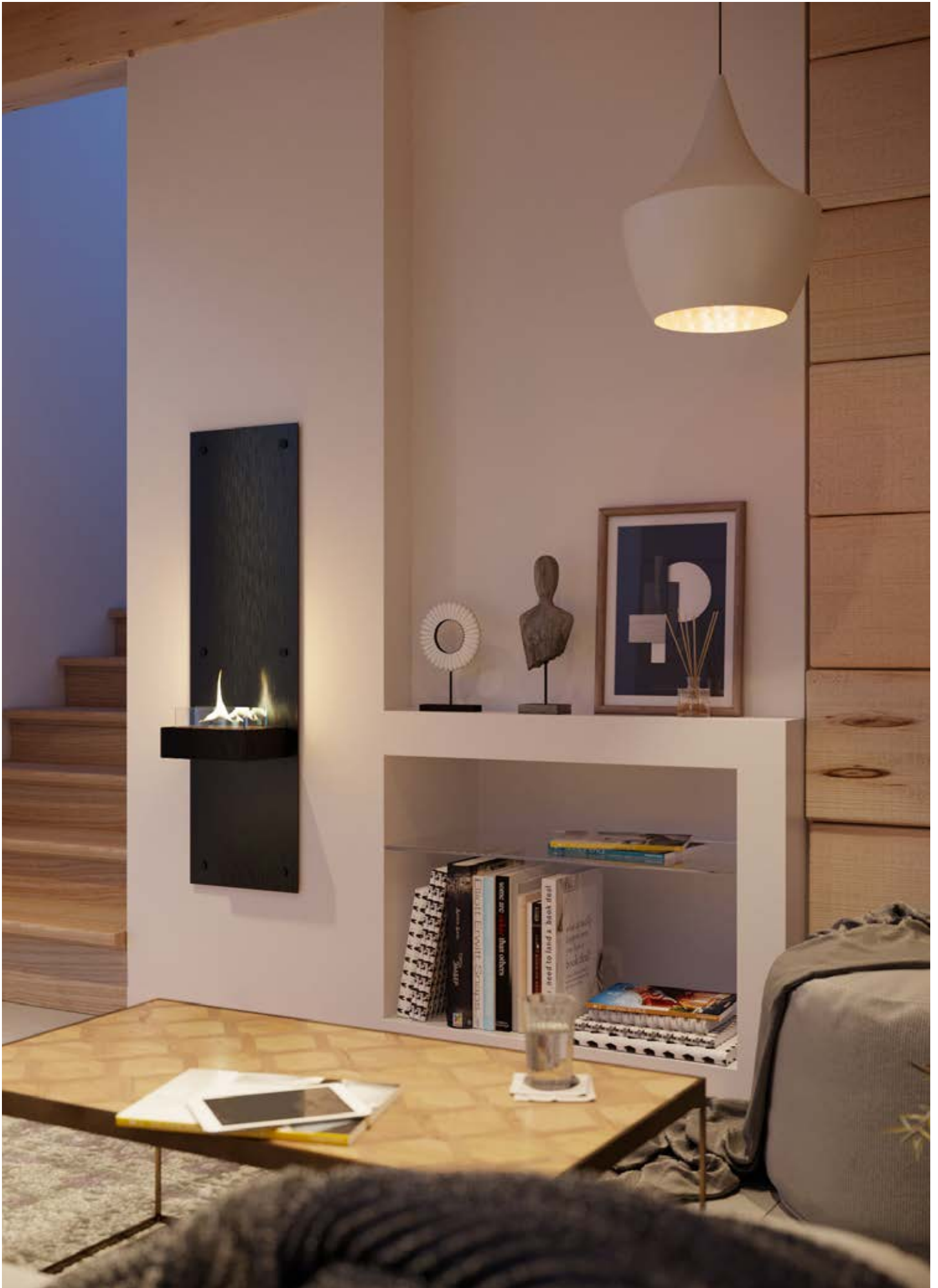



Wall
TNF TF-100170

• Colore: nero



Wall

TNF TF-100170

Caminetto da parete ricaricabile con apposito liquido TenderFuel. Ideale per creare un'atmosfera accogliente in casa e in qualsiasi altro ambiente, grazie alla loro fiamma vivace che brucia in modo sicuro e responsabile rispetto a qualsiasi altra fiamma analoga.

- Stoppino da 18 cm
- Capacità: 1 Lt
- Potenza: 2000 watt
- Durata: 3-4 ore
- Dimensioni: 82 x 23 x 60 cm





Square 180
TNF TF-100172

• Colore: nero



7 090037 731728

Square 180

TNF TF-100172

Caminetto da parete ricaricabile con apposito liquido TenderFuel. Ideale per creare un'atmosfera accogliente in casa e in qualsiasi altro ambiente, grazie alla loro fiamma vivace che brucia in modo sicuro e responsabile rispetto a qualsiasi altra fiamma analoga.

- Stoppino da 18 cm
- Capacità: 1 Lt
- Potenza: 2000 watt
- Durata: 3-4 ore
- Dimensioni: 57,5 x 57,5 x 20 cm





Pen Touch Lighter
TNF TF-710001



8 721077 910055

Pen Touch Lighter
TNF TF-710001

Accenditore a gas formato penna con fiamma blu. Uno strumento utile per la vita di tutti i giorni, elegante ed efficiente con fiamma resistente al vento, ideale per l'accensione di tutti i prodotti Tenderflame.



Tenderfuel Organic
TNF TF-700005

• Capacità: 0,5 Lt



8 721077 910024



Tenderfuel Organic
TNF TF-700010

• Capacità: 1 Lt



8 721077 910000

Tenderfuel Organic

Combustibile rivoluzionario che funziona solo in combinazione con gli stoppini brevettati Tenderflame. Crea fiamme bellissime che bruciano in modo più pulito rispetto a qualsiasi altra fiamma analoga. Può essere conservato senza restrizioni. TenderFuel non è tossico e non è classificato come infiammabile.

- Disponibile in 2 formati



Torna all'indice del catalogo

Visita il sito kunzigroup.com



SHORTY

SHORTY



SHORTY

Fondata nel 1965 a Baden-Baden in Germania da Gerhard Wörther, la Wörther Pens ha prodotto con la stessa passione e cura artigianale i portamine Shorty fino ad oggi.

Gerhard Wörther, in qualità di ingegnere qualificato e specialista in ingegneria meccanica, ha sviluppato il progetto costruttivo e costruito alcune specifiche macchine per la produzione.

Questa innovazione fatta in casa ha dato a Wörther un vantaggio tecnico in quanto l'azienda ha sempre prodotto oggetti unici.

Shorty è un piccolo e compatto portamine, noto per il suo design minimalista e la costruzione robusta. Utilizza mine da 3,15 mm che risultano molto più resistenti rispetto alle tradizionali mine. Questa caratteristica conferisce a Shorty un'ottima resistenza, durata e funzionalità anche nelle applicazioni industriali nell'edilizia e nell'industria della lavorazione del legno.

Il portamine Shorty è amato dagli appassionati di strumenti da scrittura e disegno di tutto il mondo grazie alla combinazione di design, eleganza e funzionalità.

Shorty è una scelta eccellente per chi cerca un portamine di alta qualità per uso quotidiano. L'indiscutibile design contemporaneo di Shorty rende questo oggetto speciale, la scelta ideale per chi vuole distinguersi.

Oggi Shorty, dopo la chiusura della storica fabbrica di Baden-Baden, è prodotto a Milano dalla Markin srl con le stesse macchine (aggiornate) progettate da Gherard Worther e la stessa passione e cura artigianale.

Distribuito in Italia da:





Portamine TWIN
SHRW110

- Colore: bianco



8 007047 000279



Portamine TWIN
SHRW115

- Colore: giallo



8 007047 000286



Portamine TWIN
SHRW120

- Colore: rosso



8 007047 000293



Portamine TWIN
SHRW125

- Colore: lime



8 007047 000309



Portamine TWIN
SHRW130

- Colore: blu



8 007047 000316



Portamine TWIN
SHRW135

- Colore: verde



8 007047 000323

Portamine TWIN **SHRW1 ..**

Portamine Shorty leggero e maneggevole, design senza tempo con fusto esagonale e meccanismo a pressione che permette di estrarre la mina premendo il pulsante integrato nella clip. È ideale per scrivere, disegnare e scarabocchiare in libertà con un tratto largo e morbido oppure sottile e deciso. Grazie alla mina in grafite di alta qualità, è in grado di scrivere su quasi tutte le superfici: legno, metallo, carta, plastica, vetro (con mina rossa) e addirittura sulle lastre a raggi X (con mina bianca). Disponibile in tanti colori diversi in confezione singola con 2 mine 7B da 3,15 mm incluse.

- Design con clip nera
- Made in Italy
- Materiali: plastica e metallo
- Dimensioni: 5,5 x 11 x 2 cm
- Peso: 0,034 kg





Portamine One
SHR W205

- Colore: verde acqua



8 007047 000330



Portamine One
SHR W210

- Colore: rosa



8 007047 000347



Portamine One
SHR W215

- Colore: lilla



8 007047 000354



Portamine One
SHR W220

- Colore: viola



8 007047 000361



Portamine One
SHR W230

- Colore: nero



8 007047 000385



Portamine One
SHR W235

- Colore: blu



8 007047 000392

Portamine One

SHR W2 ..

Portamine Shorty leggero e maneggevole, design senza tempo con fusto esagonale e meccanismo a pressione che permette di estrarre la mina premendo il pulsante integrato nella clip. È ideale per scrivere, disegnare e scarabocchiare in libertà con un tratto largo e morbido oppure sottile e deciso. Grazie alla mina in grafite di alta qualità, è in grado di scrivere su quasi tutte le superfici: legno, metallo, carta, plastica, vetro (con mina rossa) e addirittura sulle lastre a raggi X (con mina bianca). Disponibile in tanti colori diversi in confezione singola con 2 mine 7B da 3,15 mm incluse.

- Design in tinta unita
- Made in Italy
- Materiali: plastica e metallo
- Dimensioni: 5,5 x 11 x 2 cm
- Peso: 0,034 kg



Astuccio 4 mine ricambio

SHR W304

- 7B grafite



8 007047 000439



Astuccio 4 mine ricambio

SHR W310

- 2 grafite + 2 color



8 007047 000446

Astuccio 4 mine ricambio

SHR W3 ..

Mine di ricambio in grafite di alta qualità 7B 3,15 mm. Ideali per scrivere su tutte le superfici compresi legno, metallo, carta, plastica, vetro (con mina rossa) e anche sulle lastre fotografiche e per raggi X (con mina bianca).

- Astuccio da 4 pz.
- Lunghezza della mina: 7 cm

Shorty è perfetta come prodotto promozionale o come gadget aziendale. Facile e veloce da personalizzare, anche in piccoli lotti di produzione.

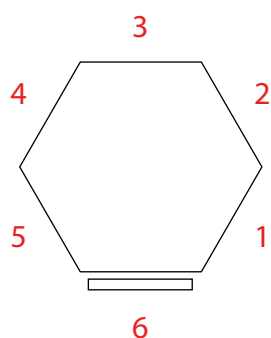
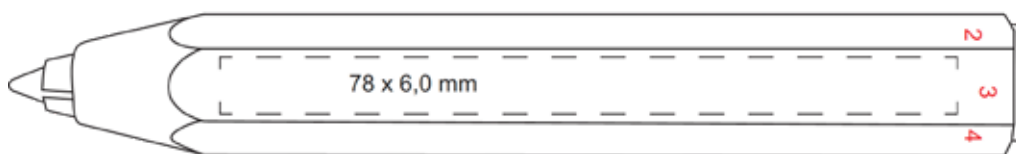
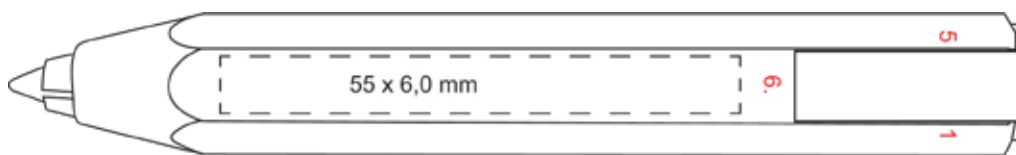

**SCEGLI IL LATO
PER IL POSIZIONAMENTO
DEL TUO LOGO**



Torna all'indice del catalogo

Visita il sito kunzigroup.com



TFA[®]

TFA





Con oltre 850 prodotti legati al meteo, TFA Dostmann è uno dei leader europei in questo settore.

Fondata nel 1964, l'azienda a gestione familiare è guidata da Axel Dostmann dal 1993.

110 dipendenti lavorano attualmente nella sede dell'azienda a Reicholzheim.

TFA riceve circa 80.000 ordini all'anno, per un volume di vendite di circa 6.5 milioni di prodotti in 80 diverse nazioni nel mondo.

Profondamente radicata nella regione, TFA mantiene un alto range verticale di prodotti, con i suoi moderni impianti di produzione per termometri, barometri, igrometri e bussole.

TFA lavora insieme a meteorologi, esperti informatici e designer per continuare a migliorare costantemente lo sviluppo dei suoi prodotti.

Distribuito in Italia da:





TF 98.1118.01

- Con collo mobile



4 009816 033116



TF 98.1119.01

- Con collo fisso



4 009816 033130

TF 98.1118.01

Accendino elettrico ricaricabile ad arco, ideale per accendere candele, fornelli a gas, caminetti e barbecue senza l'utilizzo di fiamme libere. La forma dell'asta rende il dispositivo sicuro e comodo da usare. Un'ulteriore flessibilità è data dal collo mobile, che può essere regolato a seconda delle necessità.

- Funziona elettricamente con arco elettrico
- Si accende con il vento e con condizioni meteo sfavorevoli
- Ricarica tramite cavo Micro-USB (incluso)
- Tempi di ricarica: 1,5- 2 ore
- Economico e rispettoso dell'ambiente
- Con coperchio di sicurezza e spegnimento automatico
- Una spia a LED indica quando la batteria è scarica
- Dimensione: 21,9 x 2,6 x 1,8 cm
- Peso: 58 gr

TF 98.1119.01

Accendino elettrico ricaricabile ad arco, ideale per accendere candele, fornelli a gas, caminetti e barbecue senza l'utilizzo di fiamme libere. La forma dell'asta rende il dispositivo sicuro e comodo da usare.

- Funziona elettricamente con arco elettrico
- Si accende con il vento e con condizioni meteo sfavorevoli
- Ricarica tramite cavo Micro-USB (incluso)
- Tempi di ricarica: 1,5- 2 ore
- Economico e rispettoso dell'ambiente
- Con coperchio di sicurezza e spegnimento automatico
- Una spia a LED indica quando la batteria è scarica
- Dimensione: 19,2 x 2,6 x 1,9 cm
- Peso: 52 gr



BatteryCheck

TF 98.1126.01



4 009816 036285

BatteryCheck

TF 98.1126.01

Tester per batterie compatto e robusto, per il controllo veloce del livello di potenza delle batterie ricaricabili (AAA, AA, C, D) pile non ricaricabili (1,2V / 1,5V / 3,0V) e batterie a blocco da 9V. Indicazione della potenza residua della batteria in volt e dello stato di carica con scala a colori.

- Alimentazione: non richiede un'alimentazione propria
- Dimensioni: 89 (150) x 25 x 27 mm
- Peso: 38 gr

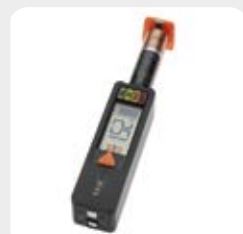



TF 38.2035.04

- Colore: verde



TF 38.2040.01

- Colore: nero



TF 38.2039.05

- Colore: rosso



TF 38.1008



TF 38.2035.04

Timer da casa a forma di cubo con 4 conti alla rovescia preimpostati. Ponete il cubo con il conto alla rovescia desiderato verso l'alto su una superficie piana e liscia e il conto alla rovescia inizia immediatamente. Per fermare il timer ponete in alto il lato del cubo con lo "0" o il lato del vano batterie.

- Display con conto alla rovescia lato vano batterie
- Intervallo: preimpostato fisso, 3 - 4 - 5 - 6 minuti
- Alimentazione: 2 batterie AAA 1,5 V (non incluse)
- Dimensione: 6 x 6 x 6 cm
- Peso: 58 gr

TF 38.2040.01

Timer da casa a forma di cubo con 4 conti alla rovescia preimpostati. Ponete il cubo con il conto alla rovescia desiderato verso l'alto su una superficie piana e liscia e il conto alla rovescia inizia immediatamente. Per fermare il timer ponete in alto il lato del cubo con lo "0" o il lato del vano batterie.

- Display con conto alla rovescia lato vano batterie
- Intervallo: preimpostato fisso, 3 - 5 - 7 - 10 minuti
- Alimentazione: 2 batterie AAA 1,5 V (non incluse)
- Dimensione: 6 x 6 x 6 cm
- Peso: 58 gr

TF 38.2039.05

Timer da casa a forma di cubo con 4 conti alla rovescia preimpostati. Ponete il cubo con il conto alla rovescia desiderato verso l'alto su una superficie piana e liscia e il conto alla rovescia inizia immediatamente. Per fermare il timer ponete in alto il lato del cubo con lo "0" o il lato del vano batterie.

- Display con conto alla rovescia lato vano batterie
- Intervallo: preimpostato fisso, 1 - 2 - 3 - 5 minuti
- Alimentazione: 2 batterie AAA 1,5 V (non incluse)
- Dimensione: 6 x 6 x 6 cm
- Peso: 58 gr

TF 38.1008

Timer da cucina a forma di cuoco in plastica con movimento in metallo, fino a 60 minuti.

- Dimensione: Ø 58 x 104 mm
- Peso: 85 gr



TF 38.2005



TF 38.2008



TF 38.2021.01



TF 38.2005

Timer e cronometro digitale.

- Display fino a 99 min e 59 sec
- Funzione memoria
- Calamita per il fissaggio
- Dimensione: 48 x 17 x 88 mm
- Peso: 33 gr

TF 38.2008

Timer e cronometro digitale.

- Ampio display fino a 99 min e 59 sec
- Funzione memoria
- Calamita per il fissaggio
- Sostegno
- Dimensione: 83 x 27 x 71 mm
- Peso: 60 gr

TF 38.2021.01

Timer digitale con cronometro digitale e countdown.

- Ampio display
- Funzione di memoria
- Con calamita per il fissaggio
- Supporto
- Clip
- Gancio
- Tempo fino a 99 minuti, 59 secondi
- Alimentazione: 1 batteria AAA (inclusa)
- Dimensione: 83 x 28 x 70 mm
- Peso: 68 gr



TF 38.1020



4 009816 013279



TF 38.2025



4 009816 021335



TF 14.1024



4 009816 020741



TF 14.1002.6090



4 009816 380418



TF 30.2028.02



4 009816 021229



TF 14.1004.60



4 009816 038098

TF 38.1020

Timer da cucina fino a 60 minuti.

- Dimensione: 75 x 57 x 93 mm
- Peso: 82 gr

TF 38.2025

Doppio timer da cucina.

- Cronometro e timer
- Ampio display fino a 99 ore e 59 sec
- Funzione di memoria
- Lampada LED di avviso
- 3 Livelli di volume
- Calamita per il fissaggio, montaggio a muro o sistemazione su piano d'appoggio
- Alimentazione: 2 batterie AAA
- Dimensione: 76 x 91 x 21 mm
- Peso: 86 gr

TF 14.1024

Termometro per grassi in acciaio inox.

- Dimensione: Ø 51 x 60 x 162 mm
- Peso: 43 gr

TF 14.1002.6090

Termometro per arrosti in acciaio inossidabile.

- Facilmente lavabile
- Indicazione delle temperature di cottura dei vari tipi di carne
- Dimensione: Ø 51 x 120 mm
- Peso: 28 gr

TF 30.2028.02

Termometro per la misurazione della temperatura degli ambienti interni e del frigorifero.

- Impostabile in °C o °F
- Con simbolo frigo da +4°C a +8°C
- Supporto flessibile per il montaggio a parete e al tavolo con calamita
- Ambito di misurazione: da -20°C a +50°C
- Alimentazione: 1 batteria CR2025 (inclusa)
- Dimensioni: 68 x 24 (14) x 43 (61) mm
- Peso: 31 gr

TF 14.1004.60

Termometro da forno in acciaio inox.

- Dimensione: 77 x 42 x 71 mm
- Peso: 85 gr



TF 14.1008



4 009816 037862



TF 14.4005



4 009816 036452



TF 14.4002



4 009816 036377



TF 14.1007



4 009816 003010

TF 14.1008

Termometro da cucina in materiale plastico.

- Ambito di misurazione: da -10°C a +110°C
- Dimensione: Ø 36 x 338 mm
- Peso: 55 gr

TF 14.4005

Termometro per congelatore in materiale plastico con gancio.

- Dimensione: Ø 52 x 11 x 68 mm
- Peso: 9 gr

TF 14.4002

Termometro per congelatore.

- Materiale plastico con gancio
- Dimensione: 15 x 11 x 151 mm
- Peso: 10 gr

TF 14.1007

Speciale termometro per zuccheri.

- Gabbietta zincata smontabile
- Ambito di misurazione: da +80°C a +220°C
- Dimensione: Ø 35 x 44 x 365 mm
- Peso: 90 gr



TF 14.1503



4 009816 024435

TF 14.1503

Termometro e timer digitale per arrosto e forno. Per la preparazione ottimale di carne e pollame attraverso il monitoraggio della temperatura interna.

- Adatto per il forno o la griglia, ideale anche per la cottura a basse temperature.
- Indicazione della temperatura del forno e del cibo
- Temperatura regolabile individualmente
- Allarme al raggiungimento della temperatura impostata
- Scala di misurazione in °C e °F
- Timer
- Cronometro
- Magnete
- Sonda in acciaio inox con cavo da 1 m
- Ambito di misurazione: da 0°C a +300°C
- Alimentazione: 1 batteria 1,5V AAA (inclusa)
- Dimensioni: 72 x 24 x 87 mm
- Peso: 112 gr

TF 14.1504

Termometro e timer digitale radiocontrollato per barbecue. Per la preparazione ottimale di carne e pollame attraverso il monitoraggio della temperatura interna e del forno.

- Adatto per il forno o la griglia, ideale anche per la cottura a basse temperature.
- Indicazione della temperatura del forno e del cibo (fino a 40 m)
- Programmato per vari tipi di carne e livelli di cottura
- Temperatura regolabile individualmente
- Allarme al raggiungimento della temperatura impostata
- Timer
- Cronometro
- Sonda in acciaio inox con cavo da 80 cm
- Magnete
- Ambito di misurazione: da 0°C a +300°C
- Alimentazione: 2 batterie 1,5V AAA (incluse)
- Dimensioni: 60 x 21 x 105 mm
- Peso: 67 gr

TF 14.1509.01

Termometro digitale in grado di monitorare la temperatura ottimale per la preparazione della carne. Adatto per forno o grill e ideale anche per la cottura a bassa temperatura

- Display a colori, retroilluminato con tasti a sensore
- Allarme al raggiungimento della temperatura
- Supporto magnetico per il fissaggio
- Sonda in acciaio Inox
- Campo di temperatura: - 30°C a 300°C
- Alimentazione: batterie 2 x 1,5V AAA (non incluse)
- Dimensione: 72 x 25(49) x 72 mm
- Peso: 67 gr



TF 14.1504



4 009816 025029



TF 14.1509.01



4 009816 030139



TF 14.1500



4 009816 008053

TF 14.1500

Termo-timer digitale da cucina.

- Controllo dei cibi in fase di preparazione, adatto anche per un uso professionale
- Allarme alla temperatura programmata (max-min)
- Sonda (160 mm) in acciaio inox con cavo di ca. 1 m resistente al calore
- Memorizzazione della temperatura max e min
- Scala di misurazione in °C e °F
- Orologio (12/24 ore)
- Timer (fino a 24 ore)
- Cronometro
- Calamita per il fissaggio
- Ambito di misurazione: da -10°C a +200°C
- Dimensione: 120 x 67 x 16 mm
- Peso: 160 gr



TF 14.1510.02



4 009816 031136

TF 14.1510.02

Termometro universale da cucina con sonda, ideale per la preparazione ottimale di carne e pollame monitorando la temperatura interna. Può essere utilizzato per il forno o grill, anche per cotture a basse temperature.

- Indicazione della temperatura del forno e del cibo
- Temperatura regolabile individualmente
- Allarme al raggiungimento della temperatura impostata
- Timer
- Orologio digitale
- Magnete
- Sonda in acciaio inox con cavo da 120 cm
- Ambito di misurazione: da -20°C a +300°C
- Alimentazione: 2 batterie 1,5V AAA (non incluse)
- Dimensione: 6,4 x 2 x 9,9 cm
- Peso: 80 gr



TF 30.1061.01



4 009816 033338



Termo Jack

TF 30.1047.05



4 009816 023520



TF 30.1048



4 009816 022967

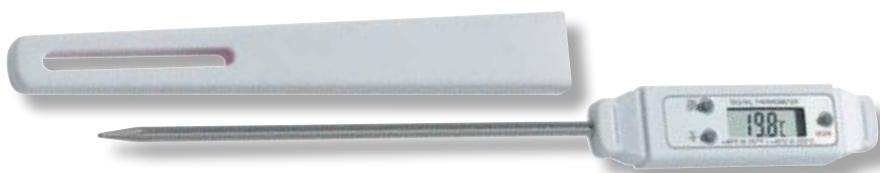

Pocket-Digitemp

TF 30.1018



4 009816 008947



TF 30.1061.01

Termometro digitale tascabile e pieghevole con sonda (110 mm), ideale per il monitoraggio della temperatura di cibi e bevande con una misurazione veloce e precisa.

- Display retroilluminabile
- Apribottiglie e attacco magnetico integrati
- Impermeabile (IP67)
- Funzione MAX/MIN e HOLD
- Ambito di misurazione: da - 50°C a +300°C
- Precisione: +/-1°C
- Alimentazione: 1 batteria CR2032 (inclusa)
- Dimensione: 160 (275) x 44 x 21 mm
- Peso: 71 gr



Termo Jack

TF 30.1047.05

Termometro digitale da cucina a immersione con sonda (60 mm)

- Misurazione di fluidi, sostanze plastiche e polverose con funzione di max e min
- Particolarmente adatto per cibi e bevande
- Impermeabile (IP65)
- Ambito di misurazione: da - 40°C a +250°C
- Precisione: ±0,5°C tra -20°C e 150°C; ±1°C altrove
- Alimentazione: 1 batteria CR2032 (inclusa)
- Dimensione: 116 (192) x 38 x 20 mm
- Peso: 39 gr

TF 30.1048

Termometro digitale a immersione con sonda (140 mm).

- Misurazione di sostanze liquide, plastiche e polverose con funzione di max e min
- Impermeabile (IP55)
- Spegnimento automatico
- Custodia
- Ambito di misurazione: da - 50°C a +300°C
- Precisione:
 - ±1°C tra -10°C e 100°C
 - ±2°C tra -50°C e -10°C e >100-200°C
 - ±3°C altrove
- Alimentazione: 1 batteria LR44 (inclusa)
- Dimensione: 25 x 17 x 235 (245) mm
- Peso: 24 gr

Pocket-Digitemp

TF 30.1018

Termometro digitale a immersione con sonda (125 mm).

- Misurazione di fluidi, sostanze plastiche e polverose con funzione di max e min
- Particolarmente adatto per cibi e bevande
- Impermeabile
- Una misurazione al secondo
- Tasto ON/OFF e pausa
- Commutabile in °C e °F
- Clip e custodia in plastica
- Impermeabile (IP65)
- Confezione con astuccio di plastica con clip
- Ambito di misurazione: da -40°C a +200°C
- Precisione:
 - ±0,8°C tra 0°C e 100°C
 - ±1°C tra -20°C e 0°C
 - ±1,5°C altrove
- Alimentazione: 1 batteria LR44 (inclusa)
- Dimensione: 205 x 20 x 16 mm
- Peso: 29 gr



Mini-Flash
TF 31.1108



Mini-Flash

TF 31.1108

Termometro ad infrarossi.

- Misurazione della temperatura senza contatto con le superfici
- Tempo di misurazione: 1 sec
- Indicazione della temperatura attuale
- Misurazione max e min
- Funzione pausa e blocco
- Commutatore °C e °F
- Ambito di misurazione: da -33°C a +220°C
- Precisione: ±2%
- Alimentazione: 1 batteria CR2032 (inclusa)
- Dimensioni: 68 x 37 x 18 mm
- Peso: 31 gr



P200
TF 30.1015



P200

TF 30.1015

Termometro professionale digitale a sonda (110 mm) per il controllo della temperatura di aria, gas, liquidi e materie plastiche. Ideale per alimentari (HACCP), artigianato, industria, agricoltura e tempo libero.

- Funzione di max e min
- Sonda con circa 60 cm di cavo
- Commutabile in °C e °F
- Funzione pausa
- Impermeabile
- Clip e base d'appoggio posteriore
- Impermeabile (IP65)
- Risoluzione: 0,1° C
- Ambito di misurazione: da -40°C a +200°C
- Precisione:
± 1°C (da -25°C a +150°C)
± 1,5°C (resto)
- Alimentazione: 2 batterie AAA (incluse)
- Dimensione: 66 x 20 (36) x 109 mm
- Peso: 93 gr



TF 30.1034



TF 30.1034

Termometro di controllo digitale con cavo sonda (3 m).

- Indicatore della temperatura attuale
- Funzione di max e min
- Funzione pausa
- Allarme al superamento dei limiti impostabili di temperatura
- Impermeabile (IP65)
- Commutabile °C e °F
- Con calamita e piedino
- Ambito di misurazione:
Temperatura: da -50°C a +70°C
Umidità: da 10% a 95%
- Precisione: ± 0.5°C e ±1% tra 30 e 80%
- Alimentazione: batteria CR2032 (inclusa)
- Dimensione: 86 x 57 x 30 mm
- Peso: 100 gr

ScanTemp 450
TF 31.1137.10



ScanTemp 330
TF 31.1134.06



RAY Termometro a infrarossi
TF 31.1136.20



ScanTemp 450

TF 31.1137.10

Termometro ad infrarossi per la misurazione della temperatura senza contatto con le superfici.

- Puntatore con raggio laser circolare
- Tempo di misurazione: 1 sec
- Indicazione della temperatura attuale
- Misurazione max e min
- Funzione blocco, differenza e media
- Allarme per il superamento di limiti impostabili
- Retroilluminazione
- Possibilità di aggancio di sonda (Tipo K)
- Commutatore °C e °F
- Fodero
- Rapporto distanza/superficie misurata: 11:1
- Ambito di misurazione:
standard: da -60°C a +500°C
con sonda K: da -76°C a +1370°C
- Precisione:
standard: $\pm 2\%$ o $\pm 2\%$
con sonda: $\pm 1\%$ o $\pm 1\%$
- Alimentazione: 2 batterie AAA (include)
- Dimensioni: 40 x 72 x 174 mm
- Peso: 148 gr



ScanTemp 330

TF 31.1134.06

Termometro a infrarossi.

- Puntatore con raggio laser
- Tempo di misurazione: 1 sec
- Retroilluminazione
- Ambito di misurazione: da -50°C a +330°C
- Alimentazione: 1 batteria 9V (inclusa)
- Dimensione: 32 x 78 x 133 mm
- Peso: 97 gr

RAY Termometro a infrarossi

TF 31.1136.20

Termometro ad infrarossi per la misurazione della temperatura senza contatto con le superfici, strumento versatile per la casa, ideale per gli alimenti.

- Puntatore con raggio laser
- Tempo di misurazione: 1 sec
- Retroilluminazione
- Ambito di misurazione: da -50°C a +500°C
- Precisione: da $\pm 1,5^\circ\text{C}$ a $\pm 3^\circ\text{C}$ a seconda del campo di misura
- Rapporto distanza di misurazione/punto 12:1
- Alimentazione: 2 batterie AAA 1.5 V (non include)
- Dimensione: 3,9 x 11 x 14,4 cm
- Peso: 144 gr



Life
TF 35.1153.01



4 009816 033864



Neo Plus
TF 35.1109.IT



4 009816 020895

Life

TF 35.1153.01

La stazione meteorologica wireless Life fornisce informazioni utili sulla tua casa e sul tuo giardino.

- Display con retroilluminazione
- Comodo funzionamento con sensore a sfioramento
- Orologio con data
- Funzione di max e min
- Indicazione della temperatura e dell'umidità interna
- Previsioni del tempo (in base ai livelli di umidità)
- Trasmettitore wireless per la temperatura/umidità (max 60 m)
- Possibilità di collegamento con altri 2 trasmettitori
- Frequenza di trasmissione: 433 MHz
- Ambito di misurazione:
Interno: da 0 a +50°C
Esterno: da -30 a +70°C
Umidità: da 20 a 95%
- Alimentazione: 3 batterie AAA da 1,5 V . Per il trasmettitore:
2 batterie AA da 1,5 V (non incluse)
- Dimensione: 13,8 x 2,8 x 12,5 cm
- Peso: 198 gr

Neo Plus

TF 35.1109.IT

La stazione meteorologica wireless Neo Plus fornisce una previsione meteo futura: sole, nuvole o gocce di pioggia, il barometro elettronico integrato misura la pressione dell'aria e in base ai cambiamenti, comunica il meteo con l'icona di riferimento.

- Design brevettato TFA
- Orologio radiocontrollato con data e fasi lunari
- Funzione di max e min
- Indicazione della temperatura e dell'umidità interna
- Previsione del tempo (in base ai livelli di umidità)
- Tendenza della pressione atmosferica
- Trasmettitore wireless per la temperatura/umidità (max 100 m)
- Frequenza di trasmissione: 868 MHz
- Ambito di misurazione:
Interno: da -10 a +60°C
Esterno: da -40 a +60°C
Umidità: da 1 a 99%
- Alimentazione: 2 batterie AAA da 1,5 V . Per il trasmettitore:
2 batterie AA da 1,5 V (non incluse)
- Dimensione: 9,5 x 2 x 15,8 cm
- Peso: 125 gr



Wave
TF 30.3016.54.IT



4 009816 013088



Sky
TF 35.1152.01



4 009816 033215



Quadro
TF 35.1098



4 009816 019059

Wave

TF 30.3016.54.IT

Termometro senza fili Wave grazie a un trasmettitore wireless separato indica la temperatura esterna sul posto mentre un sensore interno misura la temperatura interna.

- Design brevettato TFA
- Orologio radiocontrollato, data e giorno della settimana, fuso orario ± 12 ore
- Funzione di max e min
- Indicazione della temperatura interna
- Trasmettitore wireless per la temperatura/umidità (max 100 m)
- Frequenza di trasmissione: 868 MHz
- Ambito di misurazione:
Interno: da -10 a $+60^{\circ}\text{C}$
Esterno: da -40 a $+60^{\circ}\text{C}$
- Alimentazione: 2 batterie AA da 1,5 V. Per il trasmettitore: 2 batterie AA da 1,5 V (include)
- Dimensione: 7 x 3 x 11,5 cm
- Peso: 101 gr

Sky

TF 35.1152.01

La stazione meteorologica wireless Sky fornisce informazioni utili sulla tua casa e sul tuo giardino in modo chiaro e preciso grazie ai simboli meteorologici sul display che mostrano le condizioni attuali del tempo e le previsioni per il giorno successivo.

- Sveglia con funzione snooze e allarme temperatura esterna
- Display a 2 colori con retroilluminazione
- Orologio radiocontrollato con data e giorno della settimana
- Indicazione permanente dei valori esterni massimi e minimi con reset automatico dopo 24 ore
- Una memoria aggiuntiva con reset manuale permette la visualizzazione dei valori massimi e minimi in un periodo di tempo auto-selezionato
- Indicazione della temperatura e dell'umidità interna per zone
- Previsioni del tempo
- Trasmettitore wireless per la temperatura/umidità (max 60 m)
- Frequenza di trasmissione: 433 MHz
- Ambito di misurazione:
Interno: da -10 a $+50^{\circ}\text{C}$
Esterno: da -20 a $+50^{\circ}\text{C}$
Umidità: da 20 a 99%
- Alimentazione: 3 batterie AAA da 1,5 V. Per il trasmettitore: 2 batterie AAA da 1,5 V (non include)
- Dimensione: 12,3 x 5,2 x 11,7 cm
- Peso: 217 gr



Quadro

TF 35.1098

Stazione barometrica radio controllata con sensore.

- Indicatore della temperatura esterna e dell'umidità
- Tendenza della temperatura
- Funzione di max e min
- Previsione del tempo con simboli
- Orologio con allarme, snooze e datario
- Fasi lunari
- Sistemazione su piano d'appoggio
- Ambito di misurazione:
Interna: da 0°C a $+50^{\circ}\text{C}$
Esterna: da -20°C a $+60^{\circ}\text{C}$
Umidità: da 20% a 99%
- Alimentazione: 2 batterie alcaline AA (include)
- Dimensione: 130 x 230 x 130 mm
- Peso: 149 gr



Sun Wireless
TF 35.1133.01



Sun Wireless

TF 35.1133.01

Stazione barometrica digitale wireless.

- Display a colori
- Funzione snooze
- Funzione di max e min
- Indicazione della temperatura interna
- Previsione del tempo
- Trasmettitore per la temperatura esterna (max. 60 m)
- Indicatore della tendenza di temperatura atmosferica
- Orologio radio controllato
- Ambito di misurazione:
Interno: da 0°C a +50°C
Esterno: da -20°C a +60°C
Umidità: da 20 a 95%
- Alimentazione: 2 batterie AAA (non include)
- Dimensione: 120 x 25 x 120 mm
- Peso: 168 gr



TF 60.2537.01



TF 60.2537.01

Sveglia radiocontrollata a colori con funzione di ricarica USB.

- Datario
- Cronometro
- Due livelli di luminosità
- Due uscite USB
- Indicatore della temperatura o dell'umidità interna
- Cavo USB e cavo d'alimentazione inclusi
- Allarme con funzione snooze
- Ambito di misurazione:
Temperatura: da 0°C a +50°C
Umidità: da 20% a 99%
- Alimentazione: batterie 2 x 1,5 V AAA (non include)
- Dimensione: 95 x 61 x 133 mm
- Peso: 176 gr



TF 60.2540.53



TF 60.2540.53

Sveglia radiocontrollata multitono.

- Sveglia con 25 suonerie differenti (classica, melodia, toni d'allarme, versi di animali)
- Datario
- Funzione snooze
- Retroilluminazione automatica al buio
- Ingresso USB
- Indicatore della temperatura esterna e umidità
- Ambito di misurazione:
Interno da -20 a +70°C
Umidità da 10 a 99%
- Alimentazione: 2 x 1,5V AA (non include)
- Dimensione: 133 x 76 x 35 mm
- Peso: 205 g



Twist
TF 60.2560.15



4 009816 037022



Bingo
TF 60.2528.01



4 009816 026149

Twist

TF 60.2560.15

Sveglia radiocontrollata dal design piatto ed elegante.

- Attivazione e disattivazione dell'allarme con una rotazione di 180°
- Orologio radiocontrollato ad altissima precisione
- Allarme snooze con durata regolabile
- Retroilluminazione notturna automatica (disattivabile)
- LCD polarizzante
- Fuso orario regolabile e modalità 12/24h
- Alimentazione: batterie 2 x AA 1.5 V (non incluse)
- Dimensione: 117 x 71 x 37 mm
- Peso: 116 gr

Bingo

TF 60.2528.01

Sveglia radio controllata.

- Ampio display retroilluminato con sensore della luminosità
- Due sveglie con funzione snooze
- Data
- Temperatura interna
- Ambito di misurazione: da -10°C a +50°C
- Alimentazione: 2 batterie AA (incluse)
- Dimensione: 81 x 33 x 81 mm
- Peso: 116 gr



TF 98.1040.01



4 009816 023889



TF 60.1017.01



4 009816 023872



TF 60.1020.53



4 009816 024619



TF 60.1020.06



4 009816 025821



TF 60.1510.01



4 009816 027672



TF 60.1019



4 009816 024367

TF 98.1040.01

Sveglia radiocontrollata con indicatore analogico.

- Allarme con funzione snooze
- Display digitale per la visualizzazione data/secondi
- Alimentazione: 1 batteria AA (inclusa)
- Dimensione: 96 x 55 x 116 mm
- Peso: 140 gr

TF 60.1017.01

Sveglia elettronica con indicatore analogico.

- Retroilluminata
- Allarme con funzione snooze
- Alimentazione: 1 batteria AA (inclusa)
- Dimensione: 110 x 60 x 92 mm
- Peso: 166 gr

TF 60.1020..

Sveglia elettronica con indicatore analogico.

- Allarme con funzione snooze
- Lancette florescenti
- Retroilluminazione
- Alimentazione: 1 batteria AA (non inclusa)
- Dimensione: 62 x 33 x 62 mm
- Peso: 46 gr

TF 60.1510.01

Sveglia elettronica.

- Orologio analogico
- Lancette Fluorescenti
- Retroilluminazione
- Allarme con funzione snooze
- Alimentazione: batterie: 1 x 1,5V AAA, (non incluse)
- Dimensioni: 75 x 31 x 75 mm
- Peso: 81 g

TF 60.1019

Sveglia elettronica.

- Display analogico
- Meccanismo silenzioso "Sweep"
- Lancette fluorescenti
- Alimentazione: 1 batteria AA (non inclusa)
- Dimensione: 57 x 29 x 57 mm
- Peso: 40 g



TF 60.3017



4 009816 023278



TF 98.1091



4 009816 017512



TF 98.1072



4 009816 018014



TF 60.3528.02



4 009816 029744



TF 98.1077



4 009816 016621



TF 60.3514



4 009816 025340

TF 60.3017

Orologio da muro.

- Cornice in plastica argento
- Cassa piatta
- Alimentazione: 1 batteria AA (non inclusa)
- Dimensione: Ø 280 x 40 mm
- Peso: 329 gr

TF 98.1091

Orologio da muro radio controllato.

- Corpo in alluminio spazzolato e vetro
- Alimentazione: 1 batteria AA (inclusa)
- Dimensione: Ø 250 x 41 mm
- Peso: 490 gr

TF 98.1072

Orologio da muro con termometro e igrometro.

- Cornice in plastica argento
- Alimentazione: 1 batteria AA (inclusa)
- Dimensione: Ø 265 x 45 mm
- Peso: 303 gr

TF 60.3528.02

Orologio da muro radio controllato con display analogico.

- Cornice in alluminio
- Quadrante bianco
- Modalità movimento "sweep" silenzioso
- Alimentazione: 1 batteria AA (non inclusa)
- Dimensione: Ø 300 x 45 mm
- Peso: 690 gr

TF 98.1077

Orologio da muro con copertura in vetro.

- Alimentazione: 1 batteria AA (inclusa)
- Dimensione: Ø 300 x 46 mm
- Peso: 640 gr

TF 60.3514

Orologio da muro radiocontrollato.

- Cornice in plastica argento
- Alimentazione: 1 batteria AA (inclusa)
- Dimensione: Ø 330 x 42 mm
- Peso: 626 gr

TF 30.2017.01



TF 30.2017.01

Mini termometro digitale.

- Dotato di base di sostegno posteriore
- Ambito di misurazione: da -10°C a +60°C
- Alimentazione: 1 batteria LR44 (inclusa)
- Dimensione: 54 x 16 (30) x 39 mm
- Peso: 22 gr



TF 30.2018.01



TF 30.2018.01

Termometro digitale interno esterno.

- Misurazione della temperatura interna ed esterna mediante una sonda con cavo (ca. 2,5 m)
- Dotato di base di sostegno posteriore
- Ambito di misurazione:
Interno: da -10°C a +60°C
Esterno: da -40°C a +70°C
- Alimentazione: 1 batteria LR44 (inclusa)
- Dimensione: 54 x 16 (30) x 39 mm
- Peso: 38 gr



Domatic
TF 20.2045



Domatic
TF 20.2045

Stazione barometrica per ambienti esterni in alluminio/plastica e cover in vetro.

- Barometro
- Termometro
- Igrometro
- Dimensione: 146 x 70 x 216 mm
- Peso: 461 g



TF 30.3048



TF 30.1011



TF 30.3048

Termometro radio controllato da interno ed esterno. Indicazione permanente dei valori più alti e più bassi con reset automatico dopo 24 h.

- Misurazione della temperatura mediante un trasmettitore
- Allarme temperatura
- Ambito di misurazione:
Interno: da -10°C a +50°C
Esterno: da -20°C a +50°C
- Alimentazione trasmettitore: 30.3193, 2x 1,5V AAA (non incluse)
- Dimensione: 137 x 17 (38) x 83 mm
- Peso: 105 gr

TF 30.1011

Termometro digitale max-min.

- Ampio display per temperatura interna ed esterna separati
- Sonda esterna con cavo ultrasottile (ca. 3 m)
- Montaggio a muro o sistemazione su piano d'appoggio
- Ambito di misurazione:
Interno: da -10°C a +50°C
Esterno: da -50°C a +70°C
- Alimentazione: 1 batteria AAA (inclusa)
- Dimensione: 102 x 21 (50) x 110 mm
- Peso: 147 gr



Venice wireless
TF 30.3056.10



TF 30.5015



Venice wireless

TF 30.3056.10

Stazione barometrica digitale wireless da piscina, dotata di trasmettitore galleggiante.

- Per piscina o lago
- La trasmissione della temperatura avviene tramite apposito sensore galleggiante con profondità di 180 mm e pannello solare
- Funzione di max e min
- Trasmettitore per la temperatura esterna (max. 60 m)
- Orologio radio controllato con allarme, espandibile fino a 7 trasmettitori di temperatura/umidità (opzionale)
- Ambito di misurazione:
Interno: da 0°C a +60°C
Piscina: da -40°C a +60°C
Umidità: da 20 a 99%
- Alimentazione: 4 batterie AAA (non incluse)
- Dimensione: 116 x 24 x 126 mm
- Peso: 168 gr

TF 30.5015

Termo-igrometro digitale.

- Funzione di max e min con reset automatico
- Secondo max e min con reset manuale
- Display per umidità e per temperatura separati
- Impostabile in °C o °F
- Montaggio a muro o sistemazione su piano d'appoggio
- Ambito di misurazione:
Temperatura: da -10°C a +70°C
Umidità: da 20% a 99%
- Dimensione: 91 x 18 (75) x 134 mm
- Peso: 100 gr



Pop
TF 30.3051.02



TF 30.5053.01.02



TF 30.5005



Style
TF 30.5021.02



TF 30.5033.02



Pop

TF 30.3051.02

Termometro digitale wireless.

- Funzione di max e min
- Ampio display per temperatura interna ed esterna separati
- Trasmettitore per la temperatura esterna (max. 50 m)
- Orologio
- Ambito di misurazione:
Interno: da 0°C a +50°C
Esterno: da -20°C a +60°C
- Alimentazione: 2 batterie AAA (non incluse)
- Dimensione: 60 x 23 (50) x 90 mm
- Peso: 57 gr

TF 30.5053.01.02

Termo-igrometro digitale, disponibile in set da 2 pezzi.

- Funzione di max e min
- Base d'appoggio posteriore
- Ambito di misurazione:
Temperatura: da -10°C a +50°C
Umidità relativa: da 10% a 99%
- Alimentazione: 1 x 3V CR2032 (inclusa)
- Dimensioni: 46 x 13 (34) x 43 mm
- Peso: 25 gr

TF 30.5005

Termo-igrometro elettronico.

- Funzione di max e min
- Base d'appoggio posteriore
- Ambito di misurazione:
Temperatura: da -10°C a +60°C
Umidità relativa: da 10% a 99%
- Dimensioni: 54 x 39 x 15 mm
- Peso: 22 gr

Style

TF 30.5021.02

Termo-igrometro digitale.

- Indicatore della temperatura o dell'umidità interna
- Funzione di max e min
- Orologio
- Montaggio a muro o sistemazione su piano d'appoggio
- Ambito di misurazione:
Interna: da -20°C a +50°C
Umidità: da 20 a 99%
- Alimentazione: batteria CR2030
- Dimensione: 105 x 105 x 14 mm
- Peso: 95 gr

TF 30.5033.02

Termo-igrometro digitale.

- Indicazione della temperatura interna e dell'umidità della stanza
- Funzione di max e min
- Orologio e datario
- Sveglia con funzione snooze
- Allarme orario
- Ambito di misurazione:
Interno: da 0°C a +50°C
Umidità: da 20% a 90%
- Alimentazione: 1 batteria AA (non inclusa)
- Dimensione: 94 x 37 x 94 mm
- Peso: 95 gr



TF 12.3023



4 009816 355805



TF 12.1003.05



4 009816 032812



TF 12.1005



4 009816 002099



TF 12.1016



4 009816 034229



TF 12.2009



4 009816 032188



TF 12.2041.54



4 009816 012890

TF 12.3023

Termometro da interno-esterno in plastica nera.

- Dimensione: 31 x 12 x 145 mm
- Peso: 20 gr

TF 12.1003.05

Termometro da interno in faggio.

- Dimensione: 31 x 16 x 180 mm
- Peso: 34 gr

TF 12.1005

Termometro da interno in faggio.

- Dimensione: 56 x 19 x 250 mm
- Peso: 114 gr

TF 12.1016

Termometro da interno in quercia con scala in alluminio.

- Dimensione: 42 x 14 x 200 mm
- Peso: 64 gr

TF 12.2009

Termometro da interno-esterno in metallo bianco.

- Dimensione: 56 x 12 x 222 mm
- Peso: 66 gr

TF 12.2041.54

Termometro da interno-esterno in alluminio.

- Dimensione: 59 x 10 x 297 mm
- Peso: 79 gr



TF 12.2051.05



TF 12.2051.06

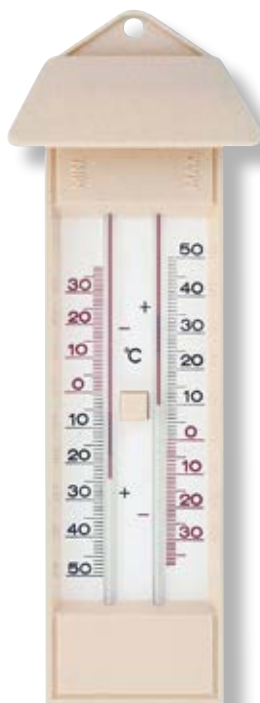

TF 10.3015.03



TF 10.2007



TF 95.1001



TF 12.2051 ..

Termometro da interno e esterno in metallo laccato di 2 colori diversi rosso, e azzurro.

- Dimensione: 50 x 13 x 192 mm
- Peso: 62 gr

TF 10.3015.03

Termometro per temperatura max-min, in plastica avorio.

- Dimensione: 85 x 45 x 232 mm
- Peso: 88 gr

TF 10.2007

Termometro per temperatura max-min, in alluminio.

- Dimensione: 50 x 24 x 220 mm
- Peso: 104 gr

TF 95.1001

Espositore da banco con 36 termometri assortiti.

- 10 x TF 12.1014 Termometro in quercia
- Dimensione: 41 x 14 x 137 mm
- Peso: 42 gr

- 8 x TF 12.1032.05 Termometro in faggio
- Dimensione: 34 x 10 x 152 mm
- Peso: 29 gr

- 9 x TF 12.3023.02 Termometro in plastica bianca
- Dimensione: 31 x 12 x 145 mm
- Peso: 20 gr

- 9 x TF 12.6001.0190 Termometro in plastica nera
- Dimensione: 34 x 15 x 160 mm
- Peso: 7 gr

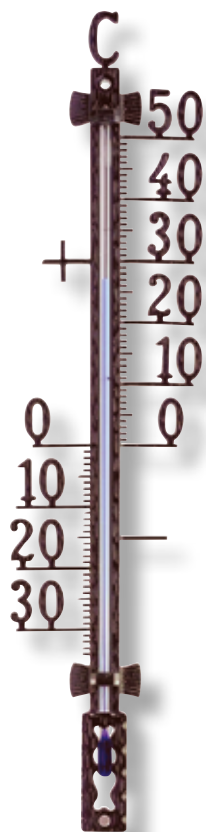

TF 12.5000

- Dimensione: 160 mm



TF 12.5001.01

- Dimensione: 275 mm



TF 12.5002.01

- Dimensione: 420 mm



TF 12.5000

Termometro da esterno in metallo nero.

- Dimensione: 35 x 14 x 165 mm
- Peso: 36 gr

TF 12.5001.01

Termometro da esterno in metallo nero.

- Dimensione: 65 x 18 x 275 mm
- Peso: 109 gr

TF 12.5002.01

Termometro da esterno in metallo nero.

- Dimensione: 100 x 27 x 410 mm
- Peso: 291 gr



TF 47.1000



TF 10.3016



TF 47.1000

Pluviometro.

- Dimensione: 81 x 128 x 203 mm
- Peso: 112 gr

TF 10.3016

Termometro per temperatura max-min, in plastica nera.

- Dimensione: 60 x 28 x 220 mm
- Peso: 76 gr





TF 20.1002.03



4 009816 003447



TF 44.1002



4 009816 041180



Klimatherm
TF 45.2005



4 009816 003249



TF 45.2027



4 009816 020291



TF 45.2040.42



4 009816 028068

TF 20.1002.03

Stazione meteorologica in noce con 3 quadranti.

- Barometro
- Termometro
- Igrometro
- Dimensione: Ø 70/70/70 mm, 110 x 36 x 272 mm
- Peso: 361 gr

TF 44.1002

Igrometro con lunetta in ottone.

- Dimensione: Ø 102 x 35 x 113 mm
- Peso: 61 gr

Klimatherm

TF 45.2005

Termo-igrometro con lunetta in ottone.

- Dimensione: Ø 102 x 35 x 113 mm
- Peso: 61 gr

TF 45.2027

Termo-igrometro digitale con zone di comfort colorate per un clima sano.

- Indicatore della temperatura e dell'umidità interna
- Ambito di misurazione:
Interna: da -15°C a +55°C
Umidità: da 0 a 100%
- Montaggio a muro
- Dimensione: Ø 100 mm
- Peso: 105 gr

TF 45.2040.42

Termo-igrometro digitale con zone di comfort colorate per un clima sano.

- Indicatore della temperatura e dell'umidità interna
- Funzione di max e min
- Elevata precisione
- Corpo in plastica e anello cromato
- Montaggio a muro o sistemazione su piano d'appoggio
- Dimensione: Ø 71 mm
- Peso: 98 gr



HiTrax Walk
TF 42.2003



4 009816 012920



TF 38.2029



4 009816 025159



TF 43.3000



4 009816 017291

TF 43.3002



4 009816 017314

TF 43.3004



4 009816 017338

HiTrax Walk

TF 42.2003

Contapassi elettronico per fare jogging o passeggiate.

- Misuratore della distanza percorsa (km/miglia)
- Consumo calorico
- Alimentazione: 1 batteria LR44 (inclusa)
- Dimensione: 48 x 19 x 36 mm
- Peso: 16 gr

TF 38.2029

Cronometro.

- 1/100 secondi
- Tempo parziale
- Orologio
- Datario con giorni della settimana
- Allarme orario
- Sveglia con funzione snooze
- Cordoncino
- Range: fino a 23 ore, 59 minuti, 59 secondi
- Alimentazione: 1 batteria LR44 (inclusa)
- Dimensione: 70 x 23 x 89 mm
- Peso: 69 gr

TF 43.3000

Lente d'ingrandimento 2x e 4x

- Dimensione: Ø 70 x 19 x 168 mm
- Peso: 40 gr

TF 43.3002

Lente d'ingrandimento 2x e 4x

- Dimensione: Ø 96 x 21 x 215 mm
- Peso: 84 gr

TF 43.3004

Lente d'ingrandimento 3x con illuminazione.

- Alimentazione: 3 batterie LR1130 (incluse)
- Dimensione: Ø 66 x 31 x 172 mm
- Peso: 31 gr



Voyager
TF 43.1008



Voyager

TF 43.1008

Binocolo 10 x 25, pieghevole e tascabile.

- Prisma: a tetto
- Campo visivo: 5,6 °, 98 m/1.000 m
- Dimensioni: 105 x 113 x 35 mm
- Peso: 184 gr



Torna all'indice del catalogo

Visita la pagina del marchio on-line



**BO
OM**
COPENHAGEN

ROOM COPENHAGEN





Room Copenhagen, azienda fondata nel 2010 a Copenaghen, in Danimarca, ha come obiettivo creare design emozionante e funzionale, interpretando e trasformando oggetti di marchi iconici, in moderni classici del design per la vostra vita e la vostra casa.

L'azienda ha stretto un accordo con il marchio LEGO per realizzare contenitori porta oggetti, per aggiungere un tocco di divertimento alla vostra casa, porta-pranzo, per accompagnarvi nella vostra vita quotidiana e accessori da scrivania, per una postazione di lavoro ordinata ma con stile!

Distribuito in Italia da:





Storage Brick 1
RCL SB1 YL
Contenitore giallo.



5 706773 400126



Storage Brick 1
RCL SB1 RD
Contenitore rosso.



5 706773 400102



Storage Brick 1
RCL SB1 BL
Contenitore blu.



5 706773 400119



Storage Brick 1
RCL SB1 GR
Contenitore verde.



5 706773 400140



Storage Brick 1
RCL SB1 WH
Contenitore bianco.



5 706773 400157



Storage Brick 1
RCL 40011740
Contenitore grigio.



5 711938 015800



Storage Brick 1
RCL SB1 BK
Contenitore nero.



5 706773 400133

Storage Brick LEGO è una linea di mattoncini colorati sovradimensionati e impilabili. Perfetti per conservare e per guadagnare spazio nelle stanze. Adatto all'arredamento di ogni casa. Il regalo divertente per tutti i fan LEGO.

Storage Brick 1
Contenitore quadrato, un bottone.
• Dimensioni: 12,5 x 12,5 x 18 cm





Storage Brick 1 Round
RCL SB1R YL
Contenitore giallo.



5 711938 000035



Storage Brick 1 Round
RCL SB1R RD
Contenitore rosso.



5 711938 000011



Storage Brick 1 Round
RCL SB1R BL
Contenitore blu.



5 711938 000028



Storage Brick 1 Round
RCL SB1R GR
Contenitore verde.



5 711938 000059



Storage Brick 1 Round
RCL SB1R WH
Contenitore bianco.



5 711938 000066



Storage Brick 1 Round
RCL SB1R BK
Contenitore nero.



5 711938 000042

Storage Brick 1 Round
RCL SB1R ..
Contenitore cilindrico, un bottone.
• Dimensioni: Ø 12,3 x 18,3 cm





Storage Brick 2
RCL SB2 YL
Contenitore giallo.

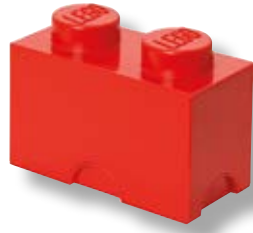

Storage Brick 2
RCL SB2 RD
Contenitore rosso.

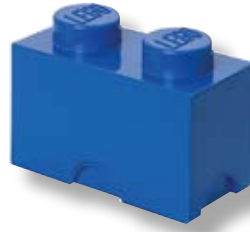

Storage Brick 2
RCL SB2 BL
Contenitore blu.



Storage Brick 2
RCL SB2 GR
Contenitore verde.



Storage Brick 2
RCL SB2 WH
Contenitore bianco.



Storage Brick 2
RCL 40021740
Contenitore grigio.



Storage Brick 2
RCL SB2 BK
Contenitore nero.



Storage Brick 2

Contenitore rettangolare, due bottoni.
• Dimensioni: 12,5 x 25 x 18 cm





Storage Brick 4
RCL 40031741
Contenitore giallo chiaro.



5 711938 015672



Storage Brick 4
RCL SB4 YL
Contenitore giallo.



5 706773 400324



Storage Brick 4
RCL SB4 OR
Contenitore arancione.



5 711938 016159



Storage Brick 4
RCL SB4 RD
Contenitore rosso.



5 706773 400300



Storage Brick 4
RCL SB4 BL
Contenitore blu.



5 706773 400317



Storage Brick 4
RCL SB4 GR
Contenitore verde.



5 706773 400348



Storage Brick 4
RCL SB4 WH
Contenitore bianco.



5 706773 400355



Storage Brick 4
RCL SB4 PU
Contenitore rosa.



5 706773 400393



Storage Brick 4
RCL SB4 BP
Contenitore rosa scuro.



5 706773 400386



Storage Brick 4
RCL SB4 AQ
Contenitore azzurro acqua.



5 711938 015589



Storage Brick 4
RCL SB4 LB
Contenitore azzurro.



5 706773 400362



Storage Brick 4
RCL SB4 GY
Contenitore grigio.



5 711938 015565



Storage Brick 4
RCL 40031754
Contenitore grigio scuro.



5 711938 034276



Storage Brick 4
RCL SB4 BK
Contenitore nero.



5 706773 400331

Storage Brick 4

Contenitore quadrato, quattro bottoni.
• Dimensioni: 25 x 25 x 18 cm

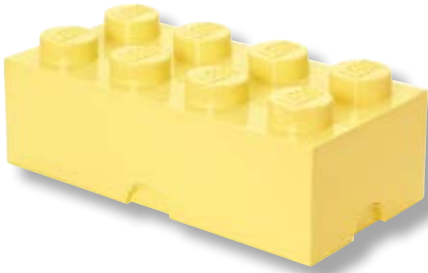

Storage Brick 8
RCL 40041741
Contenitore giallo chiaro.

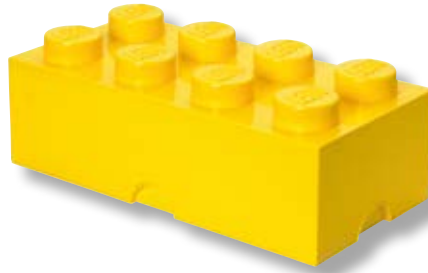

Storage Brick 8
RCL SB8 YL
Contenitore giallo.



Storage Brick 8
RCL SB8 OR
Contenitore arancione.



Storage Brick 8
RCL SB8 RD
Contenitore rosso.

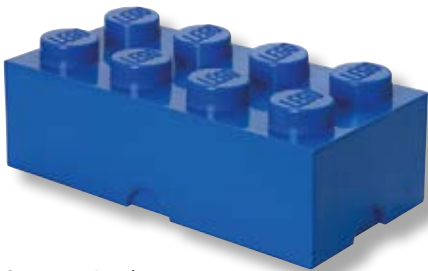

Storage Brick 8
RCL SB8 BL
Contenitore blu.



Storage Brick 8
RCL SB8 GR
Contenitore verde.

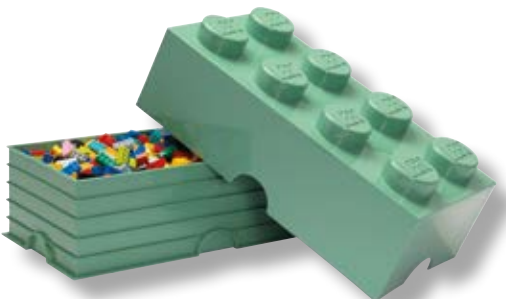

Storage Brick 8
RCL SB8 SG
Contenitore verde chiaro.



Storage Brick 8
RCL SB8 WH
Contenitore bianco.



Storage Brick 8

Contenitore rettangolare, otto bottoni.

- Dimensioni: 25 x 50 x 18 cm



Storage Brick 8
RCL SB8 PU
Contenitore rosa.



Storage Brick 8
RCL SB8 BP
Contenitore rosa scuro.



Storage Brick 8
RCL SB8 AQ
Contenitore azzurro acqua.



Storage Brick 8
RCL SB8 LB
Contenitore azzurro.



Storage Brick 8
RCL SB8 Z
Contenitore azzurro medium.



Storage Brick 8
RCL SB8 GY
Contenitore grigio.



Storage Brick 8
RCL 40041754
Contenitore grigio scuro.



Storage Brick 8
RCL SB8 BK
Contenitore nero.



Storage Brick 8

Contenitore rettangolare, otto bottoni.

- Dimensioni: 25 x 50 x 18 cm



Multi-pack 3 pz.

RCL 40140007

3 contenitori nero, bianco e grigio chiaro.



5 711938 033620



Multi-pack 4 pz.

RCL 40150003

4 contenitori nero, bianco, grigio chiaro e grigio.



5 711938 034351



Multi-pack 3 pz.

RCL MP3

3 contenitori blu, rosso e giallo.



5 711938 025274



Multi-pack 4 pz.

RCL MP4

4 contenitori blu, rosso, giallo e bianco.



5 711938 024871

Multi-pack 3 pz.

RCL 40140007

Set di contenitori misti con colori diversi. La confezione contiene:

- 1 x Storage Brick 1 grigio chiaro
- 1 x Storage Brick 1 tondo nero
- 1 x Storage Brick 2 bianco

Multi-pack 4 pz.

RCL 40150003

Set di contenitori misti con colori diversi. La confezione contiene:

- 1 x Storage Brick 1 grigio chiaro
- 1 x Storage Brick 1 tondo nero
- 1 x Storage Brick 2 bianco
- 1 x Storage Brick 4 grigio

Multi-pack 3 pz.

RCL MP3

Set di contenitori misti con colori diversi. La confezione contiene:

- 1 x Storage Brick 1 giallo
- 1 x Storage Brick 1 tondo blu
- 1 x Storage Brick 2 rosso

Multi-pack 4 pz.

RCL MP4

Set di contenitori misti con colori diversi. La confezione contiene:

- 1 x Storage Brick 1 bianco
- 1 x Storage Brick 1 tondo giallo
- 1 x Storage Brick 2 blu
- 1 x Storage Brick 4 rosso

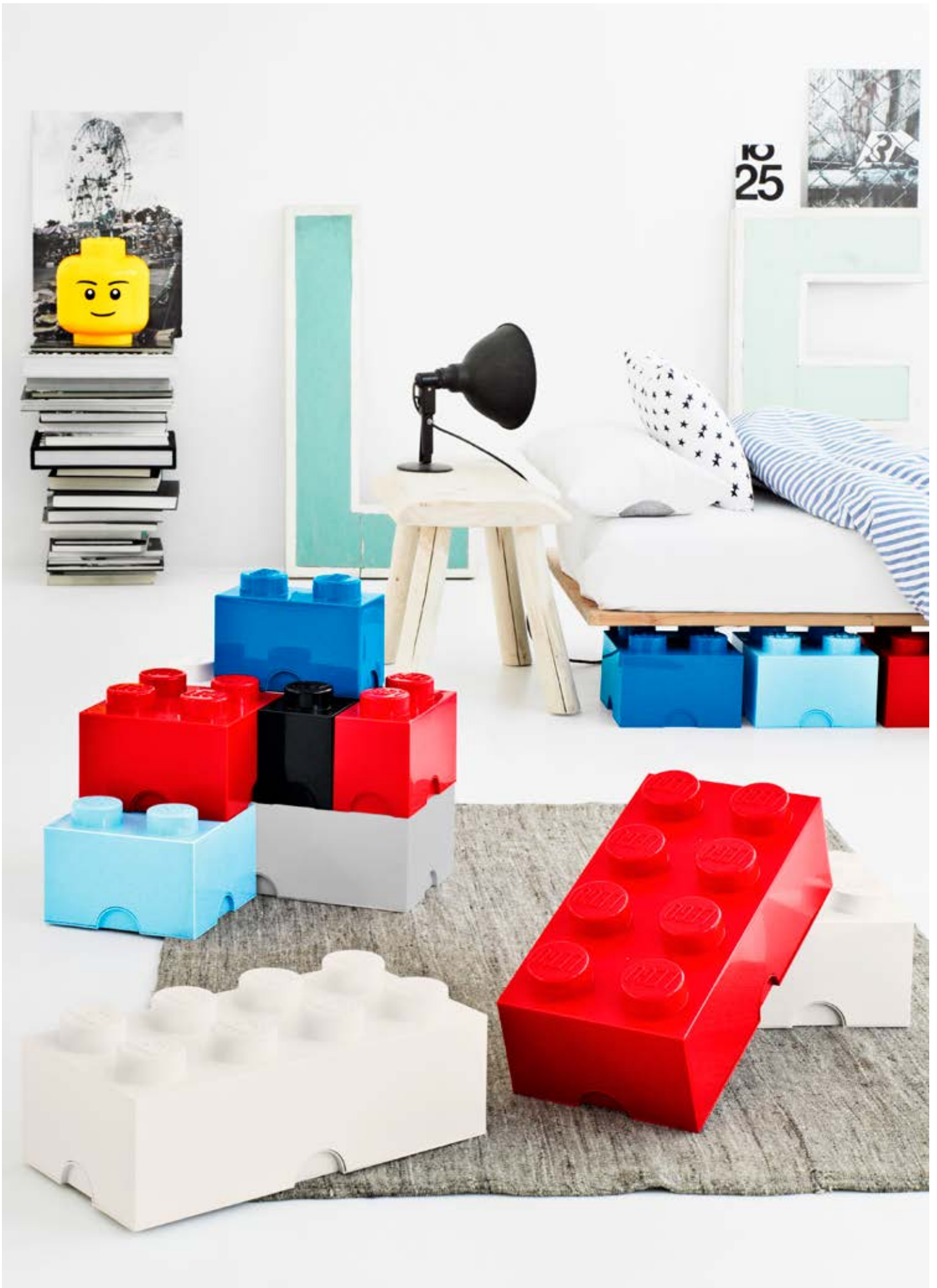



Brick Drawer 4
RCL BD4 YL
Contenitore giallo.

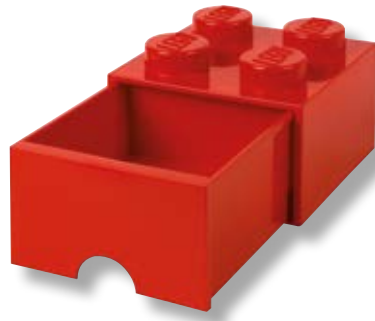

Brick Drawer 4
RCL BD4 RD
Contenitore rosso.



Brick Drawer 4
RCL BD4 BL
Contenitore blu.

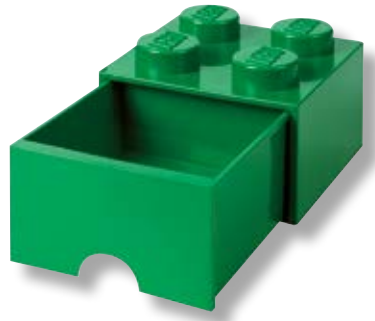

Brick Drawer 4
RCL BD4 GR
Contenitore verde.



Brick Drawer 4
RCL 40051735
Contenitore bianco.



Brick Drawer 4
RCL BD4 PK
Contenitore rosa.



Brick Drawer 4
RCL BD4 LB
Contenitore azzurro acqua.



Brick Drawer 4
RCL 40051736
Contenitore azzurro.



Brick Drawer LEGO è una linea di mattoncini colorati sovradimensionati, con apertura a uno o più cassetti e impilabili. Perfetti per conservare e per guadagnare spazio nelle stanze. Adatto all'arredamento di ogni casa. Il regalo divertente per tutti i fan LEGO.

Brick Drawer 4
Contenitore quadrato, quattro bottoni e un cassetto.
• Dimensioni: 25 x 25 x 18 cm





Brick Drawer 4
RCL BD4 GY
Contenitore grigio.



5 711938 029494



Brick Drawer 4
RCL 40051733
Contenitore nero.



5 711938 029449

Brick Drawer 4

RCL 40051733

Contenitore quadrato, quattro bottoni e un cassetto.

- Dimensioni: 25 x 25 x 18 cm



Brick Drawer 8
RCL BD8 YL
Contenitore giallo.



Brick Drawer 8
RCL BD8 RD
Contenitore rosso.

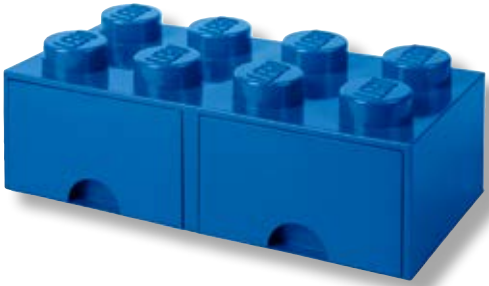

Brick Drawer 8
RCL BD8 BL
Contenitore blu.



Brick Drawer 8
RCL BD8 GR
Contenitore verde.



Brick Drawer 8
RCL 4061735
Contenitore bianco.



Brick Drawer 8
RCL BD8 PK
Contenitore rosa.



Brick Drawer 8
RCL BD8 LB
Contenitore azzurro acqua.



Brick Drawer 8
RCL 4061736
Contenitore azzurro.



Brick Drawer 8

RCL BD8 ..

Contenitore rettangolare, otto bottoni e due cassetti.

- Dimensioni: 25 x 50 x 18 cm



Brick Drawer 8
RCL BD8 GY
Contenitore grigio.



5 711938 029586



Brick Drawer 8
RCL 40061733
Contenitore nero.



5 711938 029548

Brick Drawer 8

RCL BD8 ..

Contenitore rettangolare, otto bottoni e due cassetti.

- Dimensioni: 25 x 50 x 18 cm



Display Case
RCL MDC16 BK
Display da 16 box.



5 711938 023621



Display Case
RCL MDC8 BK
Display da 8 box.



5 711938 023591



Display Case
RCL MDC16 RD
Display da 16 box.



5 711938 023607



Display Case
RCL MDC8 RD
Display da 8 box.



5 711938 023577



3-Drawer Storage Rack
RCL 40950002



5 711938 032098

Display Case

RCL MDC ..

Display composto da 16 o 8 box per contenere i personaggi degli omini LEGO.

- Impilabili tra loro
- Dimensioni display da 8 : 19,1 x 47 x 18,4 cm
- Dimensioni display da 16 : 38,2 x 47 x 18,4 cm

3-Drawer Storage Rack

RCL 40950002

Contenitore con piano e 3 cassetti estraibili colorati. È progettato per organizzare e ordinare i mattoncini LEGO o altri giocattoli di piccole dimensioni.

- Materiale: plastica senza PVC e senza BPA
- Dimensioni: 34,5 x 37,5 x 32,5 cm







Mini Box 4
RCL MB4 YL
Mini contenitore giallo.



Mini Box 4
RCL MB4 RD
Mini contenitore rosso.



Mini Box 4
RCL MB4 BL
Mini contenitore blu.



Mini Box 4
RCL MB4 GR
Mini contenitore verde.



Mini Box 4
RCL MB4 PU
Mini contenitore rosa.



Mini Box 4
RCL MB4 LB
Mini contenitore azzurro.

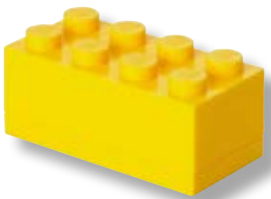

Mini Box 8
RCL MB8 YL
Mini contenitore giallo.

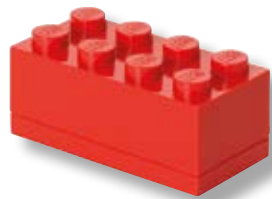

Mini Box 8
RCL MB8 RD
Mini contenitore rosso.



Mini Box 8
RCL MB8 BL
Mini contenitore blu.



Mini Box 8
RCL MB8 GR
Mini contenitore verde.



Mini Box 8
RCL MB8 PU
Mini contenitore rosa.

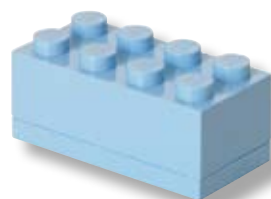

Mini Box 8
RCL MB8 LB
Mini contenitore azzurro.



LEGO Lunch Box è una linea di mattoncini colorati sovradimensionati adatti per conservare gli alimenti. Le varie misure permettono di portare con se la quantità desiderata di cibo senza dover mischiare gli alimenti. Sono senza BPA e PVC.

Mini Box 4
RCL MB4 ..
Mini contenitore quadrato, quattro bottoni, adatto per piccoli snacks.

- Materiale: plastica senza PVC e senza BPA
- Dimensioni: 4,6 x 4,6 x 4,3 cm

Mini Box 8
RCL MB8 ..
Mini contenitore rettangolare, otto bottoni, adatto per piccoli snacks.

- Materiale: plastica senza PVC e senza BPA
- Dimensioni: 4,6 x 9,2 x 4,3 cm

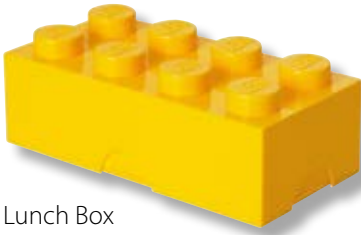

Lunch Box

RCL LB YL

Contenitore giallo.



5 706773 402328

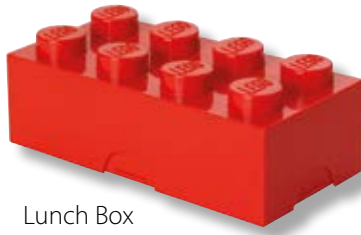

Lunch Box

RCL LB RD

Contenitore rosso.



5 706773 402304

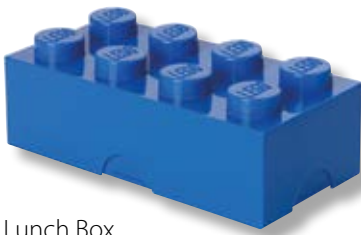

Lunch Box

RCL LB BL

Contenitore blu.



5 706773 402311

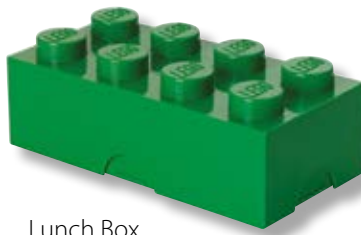

Lunch Box

RCL LB GR

Contenitore verde.



5 706773 402342



Lunch Box

RCL 40231735

Contenitore bianco.



5 706773 402359



Lunch Box

RCL LB PU

Contenitore rosa.



5 706773 402397

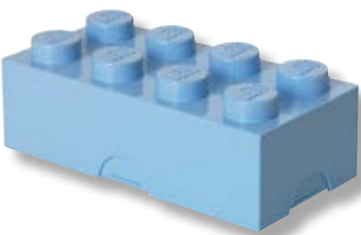

Lunch Box

RCL LB LB

Contenitore azzurro.



5 706773 402366



Lunch Box

RCL 40231733

Contenitore nero.



5 706773 402335

Lunch Box

RCL LB ..

Contenitore multiuso, otto bottoni, adatto a contenere piccoli snacks.

- Materiale: plastica senza PVC e senza BPA
- Dimensioni: 10 x 20 x 7,5 cm



Lunch box Back to School
RCL LB W/H RD
Lunch box rossa.



5 711938 023676



Lunch box Back to School
RCL LB W/H BL
Lunch box blu.



5 711938 023683



Lunch box Back to School
RCL LB W/H GR
Lunch box verde chiaro.



5 711938 030490



Lunch box Back to School
RCL LB W/H LI
Lunch box lilla.



5 711938 030483

LEGO Lunch Box da passeggio comode per la merenda dei vostri bambini a scuola o in gita grazie alla maniglia da trasporto.

Lunch box Back to School
RCL LB W/H ..

Lunch box da passeggio.

- Adatta per il trasporto degli alimenti
- Dimensioni: 16,5 x 16,5 x 11,7 cm





Lunch Box Iconic Classic
RCL 40520001



5 711938 030384



Lunch Box Iconic Boy
RCL 40521724



5 711938 030360



Lunch Box Iconic Girl
RCL 40521725



5 711938 030377



Lunch Box Ninjago Classic
RCL 40521733



5 711938 030391



Lunch Box Friends
RCL 40521734



5 711938 032135



Lunch Box City
RCL 40521735



5 711938 033811

Lunch box Back to School
RCL LB W/H ..

Lunch box con coperchio personalizzato con diverse grafiche per bambini e bambine. Il design è divertente e giocoso, le clip consentono una facile apertura e il coperchio può essere utilizzato anche come piatto. Al suo interno è presente un divisorio mobile, comodo per separare verdure, frutta, panini o altro.

- Materiale: polipropilene BPA free
- Adatto per il trasporto degli alimenti
- Dimensioni: 17 x 13,5 x 6,9 cm





Hydration Bottle Iconic
RCL 40560001



5 711938 030421



Hydration Bottle Boy
RCL 40561724



5 711938 030407



Hydration Bottle Girl
RCL 40561725



5 711938 030414



Hydration Bottle Friends
RCL 40561734



5 711938 032111



Hydration Bottle City
RCL 40561735



5 711938 033828

Hydration Bottle

RCL 4056 ..

Borracce da idratazione personalizzate con diverse grafiche per bambini e bambine. L'impugnatura si adatta alle mani dei più piccoli. Il beccuccio per bere rimane riparato dallo sporco grazie al tappo del coperchio che si apre e si chiude in modo semplice e veloce. Il coperchio può essere rimosso per facilitare il riempimento e la pulizia.

- Materiale: polipropilene BPA free
- Capacità: 390 ml
- Dimensioni: Ø 6,5 x 17 cm





Lunch Set Iconic Boy
RCL 40581724



5 711938 030445



Lunch Set Iconic Girls
RCL 40581725



5 711938 030452



Lunch Set Iconic Classic
RCL 40580001



5 711938 030469



Lunch Set City
RCL 40581735



5 711938 033835



Lunch Set Friends
RCL 40581734



5 711938 032128



Lunch Set Ninjago
RCL 40581733



5 711938 030476

Lunch Set Iconic Boy

RCL 4058 ..

Set Lunch Box per bambini dal design giocoso e divertente con grafica LEGO Emoticon sul coperchio. Le comode clip sul coperchio lo rendono facile da aprire. All'interno è provvisto di un divisorio mobile per dividere due pasti. Nel set è inclusa la borraccia.

- Materiale: polipropilene BPA free
- Dimensioni: 17 x 13,5 x 6,9 cm





Hydration Bottle
RCL 40420001

• Capacità: 500 ml



5 711938 026974



Hydration Bottle
RCL 40420002

• Capacità: 500 ml



5 711938 026981



Hydration Bottle
RCL HB TR LI

• Capacità: 500 ml



5 711938 030506



Hydration Bottle
RCL HB TR GR

• Capacità: 500 ml



5 711938 030513

Hydration Bottle

RCL 4042 ..

Borraccia trasparente dal design semplice con caratteristico bottone LEGO come coperchio e un cinturino removibile in silicone. Facile da trasportare o da attaccare allo zaino della scuola. La parte superiore non trasparente, può essere avvitata rendendo la borraccia facile da riempire con acqua e cubetti di ghiaccio per rimanere idratati.

- Materiale: Polypropylene (PP), Tritan, Silicone
- Lavabile in lavastoviglie
- Dimensioni: Ø 7 x 21,5 cm
- Capacità: 500 ml



Hydration Bottle
RCL 40430001

• Capacità: 740 ml



5 711938 026998

Hydration Bottle

RCL 40430001

Borraccia trasparente dal design semplice con caratteristico bottone LEGO come coperchio e un cinturino removibile in silicone. Facile da trasportare o da attaccare allo zaino della scuola. La parte superiore non trasparente, può essere avvitata rendendo la borraccia facile da riempire con acqua e cubetti di ghiaccio per rimanere idratati.

- Materiale: Polypropylene (PP), Tritan, Silicone
- Lavabile in lavastoviglie
- Dimensioni: Ø 7 x 27,7 cm
- Capacità: 740 ml



Tumbler Iconic Boy
RCL 40441724



5 711938 030322



Tumbler Iconic Girl
RCL 40441725



5 711938 030339



Tumbler Ninjago
RCL 40441733



5 711938 030353



Duplo Tableware
RCL 40478501



5 711938 034238

Tumbler

RCL 4044 ..

Bicchieri con morbida cannuccia in silicone personalizzati con diverse grafiche per bambini e bambine.

Il coperchio può essere rimosso per facilitare la pulizia e il riempimento con acqua, cubetti di ghiaccio o quant'altro sia necessario per rimanere idratati durante il giorno.

- Materiale: polipropilene, silicone BPA free
- Capacità: 500 ml
- Dimensioni: Ø 9,1 x 15,9 cm

Duplo Tableware

RCL 40478501

Set da tavola per bambini con una tazza, un piatto grande e un piatto profondo più piccolo, ideale per rendere ogni pasto più colorato grazie alle divertenti illustrazioni di animali e di alimenti riportate sui bordi dei piatti e sul bicchiere.

- Materiale: polipropilene, silicone BPA free
- Dimensioni bicchiere: Ø 7,1 x 8,8 cm
- Dimensioni piatto grande: Ø 16,1 x 4 cm
- Dimensioni piatto piccolo: Ø 20 x 1,5 cm





Brick Shelf 4
RCL 41141730
Contenitore rosso.



Brick Shelf 4
RCL 41141731
Contenitore blu.



Brick Shelf 4
RCL 41141735
Contenitore bianco.



Brick Shelf 4
RCL 41141733
Contenitore nero.



Brick Shelf 8
RCL 41151730
Contenitore rosso.



Brick Shelf 8
RCL 41151731
Contenitore blu.



Brick Shelf 8
RCL 41151735
Contenitore bianco.



Brick Shelf 8
RCL 41151733
Contenitore nero.



**Brick Shelf 4
RCL 4114 ..**

Contenitore aperto da parete o da scrivania a forma di mattoncino LEGO, ideali per dare un tocco creativo alla stanza e aumentare la funzionalità con una serie di elementi caratteristici che ispirano i ragazzi a mantenere le proprie cose organizzate e in ordine. Può essere utilizzato in combinazione con Desk Drawer e Storage Head Mini.

- Materiale: ABS
- Dimensioni: 15,9 x 15,9 x 21,1 cm



**Brick Shelf 8
RCL 4115 ..**

Contenitore aperto da parete o da scrivania a forma di mattoncino LEGO, ideali per dare un tocco creativo alla stanza e aumentare la funzionalità con una serie di elementi caratteristici che ispirano i ragazzi a mantenere le proprie cose organizzate e in ordine. Può essere utilizzato in combinazione con Desk Drawer e Storage Head Mini.

- Materiale: ABS
- Dimensioni: 31,8 x 21,1 x 15,9 cm





Brick Shelf Set da 4+8

RCL 41171730

Contenitori rossi.

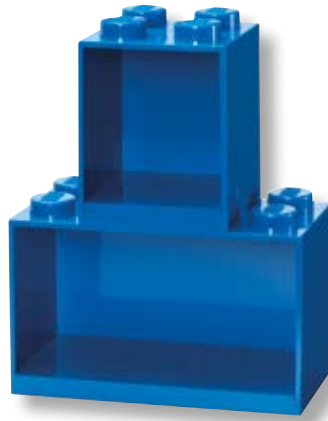

Brick Shelf Set da 4+8

RCL 41171731

Contenitori blu.



Brick Shelf Set da 4+8

RCL 41171735

Contenitori bianchi.



Brick Shelf Set da 4+8

RCL 41171733

Contenitori neri.



Brick Shelf Set da 4+8

RCL 41171740

Contenitori grigi.



Brick Shelf Set da 4+8

RCL 4117 ..

Contenitori aperti da parete o da scrivania a forma di mattoncino LEGO, ideali per dare un tocco creativo alla stanza e aumentare la funzionalità con una serie di elementi caratteristici che ispirano i ragazzi a mantenere le proprie cose organizzate e in ordine. Il set comprende un modulo contenitore da 4 bottoni e uno da 8 bottoni, entrambi impilabili. Può essere utilizzato in combinazione con Desk Drawer e Storage Head Mini.

- Materiale: ABS
- Dimensioni: 31,8 x 21,1 x 15,9 cm





Desk Drawer 4
RCL 40201730
Contenitore rosso.



Desk Drawer 4
RCL 40201731
Contenitore blu.



Desk Drawer 4
RCL 40201735
Contenitore bianco.



Desk Drawer 4
RCL 40201740
Contenitore grigio.



Desk Drawer 4
RCL 40201733
Contenitore nero.



Desk Drawer 4

RCL 4020 ..

Contenitore quadrato da scrivania a forma di mattoncino LEGO con quattro bottoni e un cassetto, ideale per organizzare l'ufficio o per riordinare le stanze dei bambini.

- Materiale: polipropilene BPA free
- Dimensioni: 15,8 x 15,8 x 13 cm





Desk Drawer 8
RCL 40211730
Contenitore rosso.

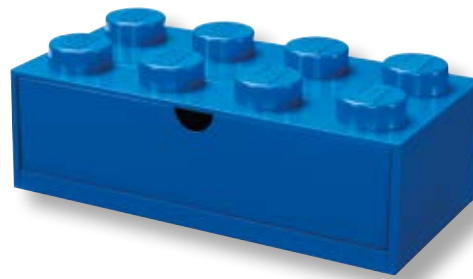

Desk Drawer 8
RCL 40211731
Contenitore blu.



Desk Drawer 8
RCL 40211735
Contenitore bianco.



Desk Drawer 8
RCL 40211740
Contenitore grigio.



Desk Drawer 8
RCL 40211733
Contenitore nero.



Desk Drawer 8

RCL 4021 ..

Contenitore rettangolare da scrivania a forma di mattoncino LEGO con otto bottoni e un cassetto, ideale per organizzare l'ufficio o per riordinare le stanze dei bambini.

- Materiale: polipropilene BPA free
- Dimensioni: 15,8 x 31,9 x 13 cm



Storage Head Boy L
RCL 40320804



5 711938 030216



Storage Head Girl L
RCL 40320805



5 711938 030209



Storage Head Whinky Girl L
RCL 40320807



5 711938 030896



Storage Head Silly Boy L
RCL 40320806



5 711938 030889

Storage Head

I contenitori LEGO Head sono adatti agli alimenti.

La misura S si può impilare sugli Storage Brick 1, 2, 4 e 8 incastrandosi come i classici mattoncini delle costruzioni. Facilmente impilabili sono un'aggiunta divertente al design d'interni grazie alle loro espressioni del viso e ai colori vivaci.

Storage Head L

RCL 4032 ..

Contenitore grande a forma di testa con simpatici disegni con facce da bambino e da bambina. Può essere utilizzato per la conservazione di mattoni LEGO, altri giocattoli o anche frutta.

- Materiale: polipropilene BPA free
- Dimensioni: 24 x 24 x 27,1 cm

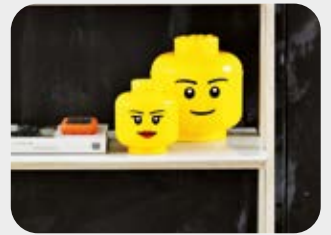

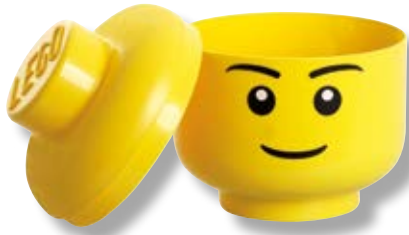

Storage Head Boy S
RCL SHS YLB



5 711938 030193



Storage Head Girl S
RCL SHS YLG



5 711938 030186



Storage Head Silly Boy S
RCL SHS YSB



5 711938 030858



Storage Head Whinky Girl S
RCL SHS YWG



5 711938 030865



Storage Head Boy Mini
RCL 40331724



5 711938 033521



Storage Head Girl Mini
RCL 40331725



5 711938 033538



Storage Head Boy Silly Mini
RCL 40331726



5 711938 033545



Storage Head Girl Winky Mini
RCL 40331727



5 711938 033552



Storage Head Mini Set 4 pz
RCL 43330800



5 711938 249885

Storage Head S
RCL SHS ..

Contenitore piccolo a forma di testa con simpatici disegni con facce da bambino e da bambina. Può essere utilizzato per la conservazione di mattoni LEGO, altri giocattoli o anche frutta.

- Materiale: polipropilene BPA free
- Dimensioni: 16 x 16 x 19,5 cm

Storage Head Mini
RCL 4033 ..

Contenitore mini a forma di testa con simpatici disegni con facce da bambino e da bambina. Può essere utilizzato per la conservazione di mattoni LEGO, altri giocattoli o anche frutta. Impilabili con LEGO Desk Drawer.

- Materiale: polipropilene BPA free
- Dimensioni: 10,2 x 10,2 x 11,5 cm



Storage Head Mini Set 4 pz
RCL 43330800

Set composto da 4 contenitori mini a forma di testa con simpatici disegni con facce da bambino e da bambina.





Ceramic mug small - Boy
RCL 40460810



5 711938 247690



Ceramic mug small - Silly
RCL 40460812



5 711938 247713



Ceramic mug small - Winky
RCL 40460813



5 711938 247720



Ceramic mug small - Happy Boy
RCL 40460816



5 711938 247751



Ceramic mug large - Boy
RCL 41460810



5 711938 247691



Ceramic mug large - Silly
RCL 41460812



5 711938 247614



Ceramic mug large - Winky
RCL 41460813



5 711938 247621



Ceramic mug large - Happy Boy
RCL 41460816



5 711938 247652

Ceramic mug small
RCL 4046 ..

Tazza piccola per bevande dal design unico a forma dell'iconica testa LEGO. Disponibile con 4 diverse espressioni del viso per bambino e bambina.

- Materiale: ceramica
- Lavabile in lavastoviglie
- Capacità: 255 ml
- Dimensioni: 6,25 x 8,4 x 11,1 cm

Ceramic mug large
RCL 4146 ..

Tazza grande per bevande dal design unico a forma dell'iconica testa LEGO. Disponibile con 4 diverse espressioni del viso per bambino e bambina.

- Materiale: ceramica
- Lavabile in lavastoviglie
- Capacità: 530 ml
- Dimensioni: 13,6 x 10,6 x 14 cm



Picture Frame
RCL 41131730
Cornice rossa.



Picture Frame
RCL 41131731
Cornice blu.



Picture Frame
RCL 41131739
Cornice rosa.



Picture Frame
RCL 41131735
Cornice bianca.



Picture Frame
RCL 41131740
Cornice grigia.



Picture Frame
RCL 41131733
Cornice nera.



Picture Frame

RCL 4113 ..

Cornice per foto da scrivania divertente e colorata a forma di LEGO, ideale per dare un tocco creativo alla stanza o alla scrivanie dell'ufficio. Le cornici sono impilabili.

- Materiale: ABS
- Dimensioni: 26,8 x 19,1 x 4,7 cm





Book Rack
RCL 41121730
Mensola rossa.



Book Rack
RCL 41121731
Mensola blu.



Book Rack
RCL 41121735
Mensola bianca.



Book Rack
RCL 41121739
Mensola rosa.



Book Rack
RCL 41121733
Mensola nera.



Book Rack
RCL 4112 ..

Mensola porta oggetti composta da un pezzo unico a forma di LEGO, ideale per aggiungere uno stile vivace e divertente alla stanza, può essere montata a parete o semplicemente posizionata sulla scrivania o sugli scaffali.

- Materiale: ABS
- Dimensioni: 47,8 x 7,8 x 11,5 cm





Wall hanger Set
RCL 40161732



Wall hanger Set
RCL 40161733



Wall hanger Set
RCL 40161736



Wall Hanger Set

RCL 4016..

Set da parete LEGO ideali per appendere gli abiti o per abbellire le pareti delle stanze dei bambini.

- Materiale: polipropilene BPA free
- Dimensioni: Ø 9,4 - Ø 7,85 - Ø 4,7 cm





Wall Hanger Rack
RCL 41110003



5 711938 033569



Wall Hanger Rack
RCL 41110001



5 711938 033033



Wall Hanger Rack
RCL 41110002



5 711938 033385

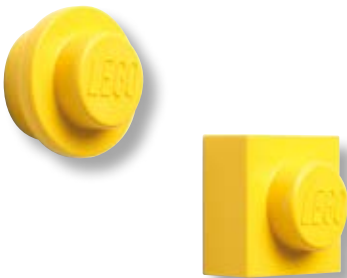

Set Magneti
RCL 40101732
Magneti gialli.



5 711938 033101



Set Magneti
RCL 40101730
Magneti rossi.



5 711938 032982



Set Magneti
RCL 40101731
Magneti blu.



5 711938 033095



Set Magneti
RCL 40101733
Magneti neri.



5 711938 033118

Wall Hanger Rack

RCL 4111 ..

Appendi abiti da muro divertente e colorato a forma di LEGO, ideale per dare un tocco creativo alla stanza e aumentare la funzionalità con una serie di elementi caratteristici che ispirano i ragazzi a mantenere le proprie cose organizzate e in ordine.

- Materiale: ABS
- Dimensioni: 33,4 x 6,5 x 4,5 cm



Set Magneti

RCL 4010 ..

Magneti decorativi e colorati a forma di LEGO rotondi e quadrati. Sono ideali per appendere disegni, cartoline o appunti.

- Materiale: ABS e magnete
- Colori: blu, giallo, rosso e nero
- Dimensioni: 4,7 x 4,7 cm





**PROUD.
FAMILY.
COMPANY.**

Since 1936



KÜNZI S.p.A. - Via L. Ariosto, 19 - 20091 Bresso (MI)

Tel. 02.61.45.16.1 - Fax: 02.66.500.553 - info-it@kunzigroup.com - www.kunzigroup.com

