

# PROFESSIONAL

---

CATALOGO 04.24

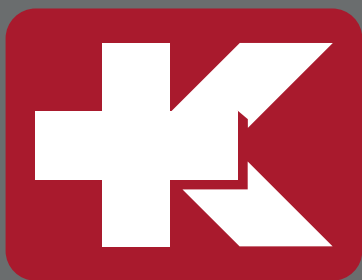
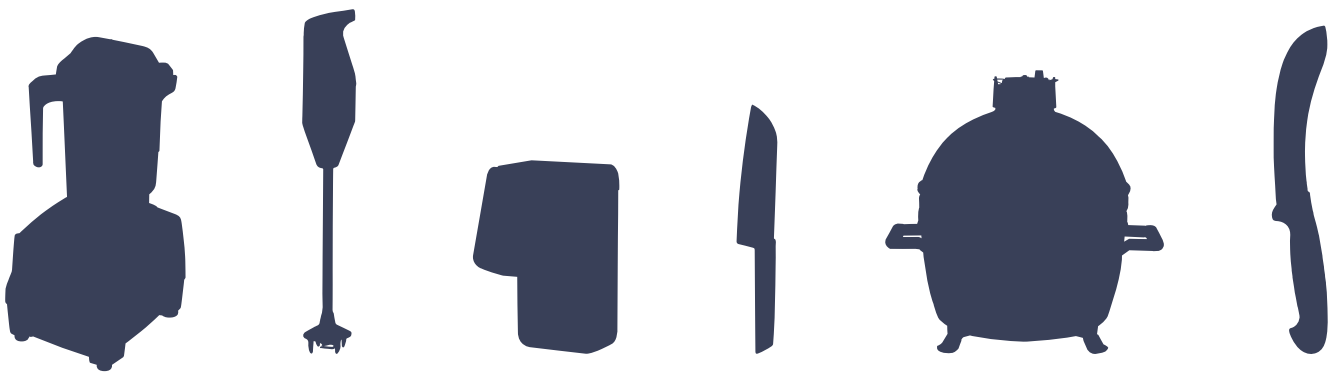

# KÜNZI

PROUD. FAMILY. COMPANY. Since 1936



PROUD. FAMILY. COMPANY. Since 1936

PROUD. FAMILY. COMPANY.

Siamo persone. E siamo famiglia.

Dal 1936 ci nutriamo di una passione straordinaria. È lei che ci rende cacciatori di senso, alla ricerca di icone destinate a lasciare il segno.

Ci sono bisogni immateriali, emotivi, che rappresentano il sale della vita.

Bisogni che scaturiscono da sentimenti rari e che regalano emozioni invisibili agli altri. Appartengono a persone fiere che non si accontentano della normalità. Come noi.



# 1936

Adolfo Künzi fonda la prima  
sede in via Lazzaretto  
Milano

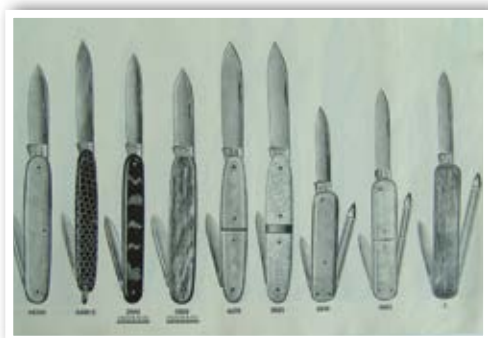

# 1949

La sede si trasferisce  
in via Razza  
Milano



# 1960

Viene fondata la Ditta  
Hügo Künzi



# 1965

La sede si trasferisce  
in via L. Ariosto, 13  
Bresso

La ditta KÜNZI S.p.A. viene fondata nel 1936 da **Adolfo Künzi** (1885-1967) a Milano, dove si stabilisce con uffici e magazzini.

Presto si specializza come importatrice e distributrice sul territorio nazionale di articoli di coltelleria, forbiciame e tutto ciò che attiene al taglio, con una gamma di prodotti di alta qualità.

Inizialmente non vengono commercializzati solo prodotti di altri marchi ma vi è una vera e propria produzione legata al taglio, sostanzialmente coltelli e forbici, che vengono venduti con il marchio AKM, l'acronimo di Adolfo Künzi Milano. La produzione viene poi realizzata esclusivamente nel territorio italiano.

In seguito, si stabiliscono rapporti duraturi con marchi storici come **Victorinox** fin dal **1937**, rafforzati dal legame non solo commerciale ma personale e di amicizia dei fondatori di entrambe le aziende.

Col passare dei decenni e l'aumento dei volumi di vendita si presenta la necessità di ampliare la superficie sia degli uffici che del magazzino, così la nuova generazione guidata da **Hügo Künzi** (1924-1991), figlio del fondatore, trasferisce la sede della ditta a **Bresso**, situata alle porte di Milano.



Hügo Künzi (a destra)  
nel magazzino di Via L. Ariosto, 13



# 1984

Viene fondata  
la Künzi S.r.l.

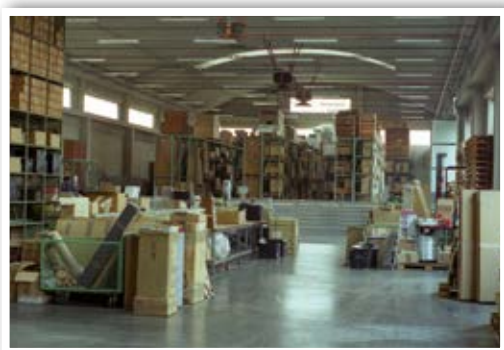

# 1991

Andrea Künzi  
prende in mano la  
direzione dell'azienda.



# 1995

Viene fondata  
l'attuale  
KÜNZI S.p.A.

Alla fine degli anni '80 la terza generazione guidata da **Andrea Künzi** inizia lo sviluppo di nuove linee di prodotto al di fuori di quelle strettamente legate agli strumenti da taglio.

Si aggiungono così articoli non più solo manuali ma anche elettronici legati sia al campeggio che all'**Outdoor** in generale.

Si distribuiscono prodotti per l'illuminazione (torce elettriche), strumenti ottici (binocoli e visori notturni), timer e meteo (termometri e stazioni barometriche), bottiglie in alluminio (dando ampia rilevanza all'eco-sostenibilità) e negli ultimi cinque anni cucina, sia per utilizzo domestico che professionale, un mercato in cui l'azienda era presente fino agli anni Sessanta e che ha rilanciato negli ultimi anni.

Sviluppi del marchio nel corso degli anni

Ditta HUGO KÜNZI

KÜNZI s.r.l.

 **KÜNZI**

 **KÜNZI**  
DISTRIBUTORE DI QUALITÀ DAL 1936

 **KÜNZI**  
PROUD. FAMILY. COMPANY. Since 1936



Andrea Künzi, 1990



## 2006

Inizia il cantiere per la preparazione della nuova sede.



## 2008

Trasferimento presso la nuova e prestigiosa sede di Via L. Ariosto, 19.



## 2015

Inaugurazione dei 4 nuovi showroom.

Nel 2006 Andrea Künzi, figlio di Hugo e attuale presidente della KÜNZI S.p.A., matura la decisione di cercare nuovi spazi dove costruire un nuovo magazzino e nuovi uffici. La giunta di Bresso chiede a più riprese di non lasciare la cittadina, nella quale l'azienda ha operato per più di 40 anni. Così quando si rendono disponibili i capannoni che un tempo erano della gloriosa casa editrice Cino Del Duca, viene presa la decisione definitiva per il trasferimento, in via L. Ariosto 19, a pochi metri dalla sede precedente.

Nel 2008, dopo oltre 30 anni, KÜNZI S.p.A. lascia la sede di via L. Ariosto 13, per insediarsi nel nuovo complesso della gloriosa Cino del Duca. Una ristrutturazione durata 2 anni nel rispetto architettonico dell'immobile della storica casa editrice, che lo ha trasformato in una moderna struttura caratterizzata dai più alti standard tecnologici ed ecologici.

Una superficie di oltre 16.000 m<sup>2</sup>

- 3.000 m<sup>2</sup> di uffici
- 400 m<sup>2</sup> di showroom
- 800 m<sup>2</sup> di sale conferenze

Logistica

- 11.000 m<sup>2</sup> di magazzino multilivello automatizzato



Nel 2011 la KÜNZI S.p.A. festeggia 75 anni.

Nel 2015 vengono inaugurati gli showroom Kitchen & Design di ben 450 mq con un nuovo layout, progettato insieme all'architetto Marco Stalla, un percorso espositivo che evidenzia ogni singola gamma di proposte e di marchi del complemento cucina e design, tra i quali lo storico Victorinox con un corner dedicato. Al restyling dello storico showroom si affianca l'apertura di un secondo spazio espositivo destinato a due comparti distinti: Outdoor e Professional. Questa nuova area si sviluppa su una superficie complessiva di 400 mq.



# 2018

Inaugurazione della scuola di cucina integrata all'azienda.



# 2019

Apertura della divisione tedesca con sede in Germania



# 2021

Viene prodotto il docufilm 85 - OTTANTACINQUE Proud. Family. Company.



Nel 2016 la KUNZI S.p.A. festeggia 80 anni.

Nel 2018 nasce LABZ, una scuola di cucina, un laboratorio, un hub didattico legato al mondo del food e del beverage, rivolto a tutti gli appassionati di cucina, ai neofiti, ai giovani professionisti che vogliono approfondire tematiche. La scuola, arredata con strumenti d'avanguardia in uno spazio di 200 mq, ospiterà un calendario di corsi tematici tenuti da chef stellati, chef emergenti e guest star dei vari settori del mondo enogastronomico.

A partire dal 1 Luglio 2019 KUNZI S.p.A. è il nuovo distributore esclusivo per i Paesi di lingua tedesca dei prodotti del colosso americano Vita-Mix Corporation. Nasce così Künzi Deutschland che si occuperà della distribuzione di una selezione di brand per la Germania l'Austria e la Svizzera.

Nel 2020 l'azienda ha istituito il proprio manifesto, esprimendo i valori e la forza che da tre generazioni la contraddistinguono e che l'accompagneranno negli anni a venire.



Nel 2021 la KUNZI S.p.A. festeggia 85 anni.

In occasione dei festeggiamenti per l'85 anno di vita del brand KUNZI, la famiglia si racconta, una storia che viene da lontano, iniziata vendendo pelapatate!









PROUD. FAMILY. COMPANY. Since 1936







Torna all'indice del catalogo

Visita il sito [kunzigroup.com](http://kunzigroup.com)



# VICTORINOX

Visita la pagina [@victorinoxitalia](#) sui social



# VICTORINOX





**VICTORINOX**

Nel cuore della Svizzera, a Ibach nel cantone di Svitto, Karl Elsener apriva nel 1884 il proprio atelier di coltelleria. Solo sette anni più tardi, diventava fornitore ufficiale dell'Esercito svizzero con i suoi primi coltelli da soldato. Oggi, dopo 130 anni, Victorinox è ancora di proprietà della famiglia Elsener, che la dirige avvalendosi della terza e quarta generazione.

Oltre ai suoi celebri multiuso da tasca, gli «Swiss Army Knives» apprezzati in tutto il mondo, Victorinox produce coltelleria, orologi di precisione, valigeria di qualità e profumi dalle note elvetiche.

Tutti i prodotti Victorinox hanno un punto in comune: riflettono la filosofia e i solidi valori dell'azienda oltre ad essere garantiti a vita. Uniscono qualità impeccabile, alta affidabilità e funzionalità incondizionate. Dietro ad un design iconico si nasconde una perfezione assoluta e una raffinatezza profonda, che sottolineano il gusto di Victorinox per l'innovazione. Il suo «Swiss Army Knife» è entrato nella storia come invenzione geniale. Il fedele compagno di vita quotidiana è sempre presente quando l'avventura chiama: dalle calotte artiche del Polo Nord alla cima del Monte Everest, dalle foreste tropicali amazzoniche ai viaggi nel tempo e nello spazio (con gli astronauti).

Distribuito in Italia da:

 **KÜNZI**  
PROUD. FAMILY. COMPANY. Since 1936





## Linea Swiss Classic

Coltelli leggeri  
Impugnatura ergonomica  
100% Swiss made  
Lavabili in lavastoviglie



PP

Polipropilene



TPE



## Linea Grand Maître

Perfetto equilibrio  
Composti da un unico pezzo  
Lunga durata  
Uso professionale e domestico



POM

Poliossimetilene



### Linea Grand Maître

Perfetta sia per cuochi dilettanti che per chef professionisti, la collezione Grand Maître si fonda sul bilanciamento perfetto del coltello. Ogni pezzo di questa ricercatissima gamma ha una struttura a codolo intero, temprato in modo uniforme e forgiato a partire da un unico pezzo. È per questo che la transizione dalla lama al manico è elegante e senza congiunzioni, e il manico è plasmato in modo ergonomico per avere il massimo comfort anche in caso di uso prolungato.







## Linea Swiss Modern

Design unico ed elegante

Uso professionale e domestico

Manico in legno o polipropilene



WOOD

Legno di noce



PP

Polipropilene



## Linea Fibrox

Uso professionale

Manico ergonomico antiscivolo, sicuro.

Lunga durata

Facile da affilare

Certificazione NSF®



TPE



## Linea Swibo

Uso professionale

Manici dai colori vivaci

Estremamente sicuro

Lavabile in lavastoviglie industriale



PA

Poliamide



### Linea Swiss Modern

Il design elegante si fonde con l'alta precisione. Ogni lama è realizzata in acciaio inossidabile antiusura ed è unita a un'impugnatura unica ricca di venature in legno di noce europeo, oppure in polipropilene nero. Ogni pezzo è ergonomicamente modellato per offrire il massimo del comfort. Il risultato finale è una versione aggiornata e contemporanea dello strumento più utile nella storia dell'umanità.

I coltelli professionali Victorinox si distinguono per la loro alta qualità, i materiali resistenti e il design ergonomico, per essere progettati con cura per il loro scopo. Grazie all'ampia gamma di prodotti, ogni professionista troverà il coltello giusto per le proprie esigenze specifiche.

### Linea Fibrox

La collezione Fibrox è stata progettata dai professionisti, per i professionisti. Questi coltelli da chef sono il compagno perfetto in ogni cucina professionale. Taglia, sminuzza e affetta a modo tuo con questa collezione di pezzi di alta qualità che combinano comodi manici ergonomici antiscivolo, lame facili da affilare e una lunga durata.

### Linea Swibo

La salute e la sicurezza sono una priorità assoluta in ogni cucina. La colorazione giallo brillante rende questi coltelli facili da individuare anche in un ambiente di lavoro affollato. Il manico si estende ulteriormente verso la lama, per fornire una maggiore sicurezza.



**Spelucchino** con lama ricurva o dritta, ideale per tagliare e decorare con frutta e verdura



**Coltello da cucina** per molteplici usi



**Coltello da bistecca** o carne cotta alla griglia con lama liscia



**Coltello per filettare** il pesce con lama super flessibile



**Coltello per filettare** il salmone con lama alveolata



**Coltello Santoku** per molteplici usi con lama alveolata



**Coltello per il pane** e prodotti da forno con lama ondulata



**Coltello trinciante** per affettare prosciutti e carne cotta alla griglia



**Coltello trinciante** con lama larga per affettare alimenti più grandi



**Coltello da pasticceria** con lama larga per tagliare torte e alimenti da forno



Lama liscia per tagli netti e precisi senza strappare



Lama liscia con alveoli permette di non far attaccare il cibo alla lama.

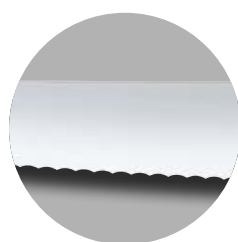

Lama seghettata - ondulata permette di tagliare gli ingredienti più duri e le croste



Lama flessibile assicura un'ottima fase di sfilettatura e disossamento





**V-5.01 03**

- Pelapatate a 1 taglio



**V-5.02 03**

- Pelapatate a 2 tagli



**V-5.02 09**

- Pelapatate a 2 tagli



**V-5.32 09**



**V-6.73 03**

- Lunghezza lama: 6 cm



**V-6.73 01**

- Lunghezza lama: 6 cm



**V-6.74 03**

- Lunghezza lama: 8 cm



**V-6.74 01**

- Lunghezza lama: 8 cm



**V-6.74 33**

- Lunghezza lama: 8 cm



**V-6.74 31**

- Lunghezza lama: 8 cm



**V-5.01 03**

Pelapatate a 1 taglio.

- Manico nero in Polipropilene

**V-5.02 03**

Pelapatate a 2 tagli.

- Manico nero in Polipropilene

**V-5.02 09**

Pelapatate a 2 tagli.

- Manico in Bubinga

**V-5.32 09**

Coltello da castagne.

- Manico in Bubinga

**V-6.73 03**

Spelucchino.

- Manico nero in Polipropilene
- Lunghezza lama: 6 cm

**V-6.73 01**

Spelucchino.

- Manico rosso in Polipropilene
- Lunghezza lama: 6 cm

**V-6.74 03**

Spelucchino.

- Manico nero in Polipropilene
- Lunghezza lama: 8 cm

**V-6.74 01**

Spelucchino.

- Manico rosso in Polipropilene
- Lunghezza lama: 8 cm

**V-6.74 33**

Spelucchino ondulato.

- Manico nero in Polipropilene
- Lunghezza lama: 8 cm

**V-6.74 31**

Spelucchino ondulato.

- Manico rosso in Polipropilene
- Lunghezza lama: 8 cm

**V-6.75 03**

- Lunghezza lama: 5 cm



**V-6.75 01**

- Lunghezza lama: 5 cm



**V-6.76 03**

- Lunghezza lama: 8 cm



**V-6.76 01**

- Lunghezza lama: 8 cm



**V-6.76 33**

- Lunghezza lama: 8 cm



**V-6.76 31**

- Lunghezza lama: 8 cm



**V-6.77 03**

- Lunghezza lama: 10 cm



**V-6.77 01**

- Lunghezza lama: 10 cm



**V-6.77 33**

- Lunghezza lama: 10 cm



**V-6.77 31**

- Lunghezza lama: 10 cm



**V-6.75 03**

Spelucchino da cuoco.

- Manico nero in Polipropilene
- Lunghezza lama: 6 cm

**V-6.75 01**

Spelucchino da cuoco.

- Manico rosso in Polipropilene
- Lunghezza lama: 6 cm

**V-6.76 03**

Spelucchino.

- Manico nero in Polipropilene
- Lunghezza lama: 8 cm

Disponibile anche in blister (pag. 39)  
nella seguente versione:

**V-6.76 03.B**

**V-6.76 01**

Spelucchino.

- Manico rosso in Polipropilene
- Lunghezza lama: 8 cm

**V-6.76 33**

Spelucchino ondulato.

- Manico nero in Polipropilene
- Lunghezza lama: 8 cm

Disponibile anche in blister (pag. 39)  
nella seguente versione:

**V-6.76 33.B**

**V-6.76 31**

Spelucchino ondulato.

- Manico rosso in Polipropilene
- Lunghezza lama: 8 cm

**V-6.77 03**

Spelucchino.

- Manico nero in Polipropilene
- Lunghezza lama: 10 cm

**V-6.77 01**

Spelucchino.

- Manico rosso in Polipropilene
- Lunghezza lama: 10 cm

**V-6.77 33**

Spelucchino ondulato.

- Manico nero in Polipropilene
- Lunghezza lama: 10 cm

**V-6.77 31**

Spelucchino ondulato.

- Manico rosso in Polipropilene
- Lunghezza lama: 10 cm

**V-6.72 03.6**

- Lunghezza lama: 11 cm
- Confezione da 6 pz.



**V-6.72 33.6**

- Lunghezza lama: 11 cm
- Confezione da 6 pz.



**V-6.72 33.20**

- Lunghezza lama: 11 cm
- Confezione da 20 pz.



**V-6.72 32.6**

- Lunghezza lama: 11 cm
- Confezione da 6 pz.



**V-6.72 32.20**

- Lunghezza lama: 11 cm
- Confezione da 20 pz.



**V-6.78 33.6**

- Lunghezza lama: 11 cm
- Confezione da 6 pz.



**V-6.78 33**

- Lunghezza lama: 11 cm
- Confezione da 20 pz.



**V-6.78 32.6**

- Lunghezza lama: 11 cm
- Confezione da 6 pz.



**V-6.78 32**

- Lunghezza lama: 11 cm
- Confezione da 20 pz.



**V-6.78 03**

- Lunghezza lama: 11 cm
- Confezione da 20 pz.



**V-6.78 31**

- Lunghezza lama: 11 cm
- Confezione da 20 pz.



**V-6.78 63**

- Lunghezza lama: 11 cm
- Confezione da 20 pz.



Confezione da 6 pz.

**V-6.72 03.6**

Coltello da bistecca con lama liscia in confezione da 6 pz.

- Manico nero in Polipropilene
- Lunghezza lama: 11 cm

**V-6.72 33.6**

Coltello da bistecca/pizza ondulato in confezione da 6 pz.

- Manico nero in Polipropilene
- Lunghezza lama: 11 cm

**V-6.72 32.6**

Coltello da bistecca/pizza ondulato in confezione da 6 pz.

- Manico blu in Polipropilene
- Lunghezza lama: 11 cm

**V-6.78 33.6**

Coltello da bistecca/pizza ondulato in confezione da 6 pz.

- Manico nero in Polipropilene
- Lunghezza lama: 11 cm

Disponibile anche in blister (pag. 39) nella seguente versione:

**V-6.78 33.B**

- Blister da 2 pz.

**V-6.78 32.6**

Coltello da bistecca/pizza ondulato in confezione da 6 pz.

- Manico blu in Polipropilene
- Lunghezza lama: 11 cm

**V-6.78 03**

Coltello da tavola con lama liscia.

- Confezione da 20 pz.
- Manico nero in Polipropilene
- Lunghezza lama: 11 cm

**V-6.78 31**

Coltello da tavola ondulato.

- Confezione da 20 pz.
- Manico rosso in Polipropilene
- Lunghezza lama: 11 cm

**V-6.78 63**

Coltello da formaggio a due punte con lama ondulata.

- Confezione da 20 pz.
- Manico nero in Polipropilene
- Lunghezza lama: 11 cm



**V-6.79 03.12**

- Lunghezza lama: 12 cm



7 611160 040442



**V-6.79 33.12**

- Lunghezza lama: 12 cm



7 611160 040459



**V-6.79 03.14**

- Lunghezza lama: 14 cm



7 611160 037268

**V-6.79 03.12**

Coltello da bistecca medio Swiss Classic Gourmet.

- Lama liscia
- Manico nero in Polipropilene
- Lunghezza lama: 12 cm
- Lunghezza totale: 23,2 cm
- Peso: 36,4 gr

**V-6.79 33.12**

Coltello da bistecca medio Swiss Classic.

- Lama ondulata
- Manico nero in Polipropilene
- Lunghezza lama: 12 cm
- Lunghezza totale: 23,2 cm
- Peso: 36,4 gr

**V-6.79 03.14**

Coltello da bistecca grande Swiss Classic Gaucho.

- Lama liscia
- Manico nero in Polipropilene
- Lunghezza lama: 14 cm
- Lunghezza totale: 25 cm
- Peso: 96,5 gr





**V-6.79 36.12L9**

- Lunghezza lama: 12 cm



7 611160 042743



**V-6.79 36.12L5**

- Lunghezza lama: 12 cm



7 611160 042729



**V-6.79 36.12L8**

- Lunghezza lama: 12 cm



7 611160 042736



**V-6.79 36.12L4**

- Lunghezza lama: 12 cm



7 611160 042712



**V-6.78 36.L119**

- Lunghezza lama: 11 cm



7 611160 032362



**V-6.78 36.L115**

- Lunghezza lama: 11 cm



7 611160 032348



**V-6.78 36.L118**

- Lunghezza lama: 11 cm



7 611160 032355



**V-6.78 36.L114**

- Lunghezza lama: 11 cm



7 611160 032331

**V-6.79 36.12L9**

- Coltello da pizza con lama ondulata.
- Manico arancione in Polipropilene
  - Lunghezza lama: 12 cm
  - Confezione da 6 pz.

**V-6.79 36.12L5**

- Coltello da pizza con lama ondulata.
- Manico rosa in Polipropilene
  - Lunghezza lama: 12 cm
  - Confezione da 6 pz.

**V-6.79 36.12L8**

- Coltello da pizza con lama ondulata.
- Manico giallo in Polipropilene
  - Lunghezza lama: 12 cm
  - Confezione da 6 pz.

**V-6.79 36.12L4**

- Coltello da pizza con lama ondulata.
- Manico verde in Polipropilene
  - Lunghezza lama: 12 cm
  - Confezione da 6 pz.

**V-6.78 36.L119**

- Coltello da tavola ondulato.
- Manico arancione in Polipropilene
  - Lunghezza lama: 11 cm
  - Confezione da 20 pz.

**V-6.78 36.L115**

- Coltello da tavola ondulato.
- Manico rosa in Polipropilene
  - Lunghezza lama: 11 cm
  - Confezione da 20 pz.

**V-6.78 36.L118**

- Coltello da tavola ondulato.
- Manico giallo in Polipropilene
  - Lunghezza lama: 11 cm
  - Confezione da 20 pz.

**V-6.78 36.L114**

- Coltello da tavola ondulato.
- Manico verde in Polipropilene
  - Lunghezza lama: 11 cm
  - Confezione da 20 pz.



**V-6.76 06.L119**  
• Lunghezza lama: 8 cm



**V-6.76 06.L115**  
• Lunghezza lama: 8 cm



**V-6.76 06.L118**  
• Lunghezza lama: 8 cm



**V-6.76 06.L114**  
• Lunghezza lama: 8 cm



**V-6.76 36.L119**  
• Lunghezza lama: 8 cm



**V-6.76 36.L115**  
• Lunghezza lama: 8 cm



**V-6.76 36.L118**  
• Lunghezza lama: 8 cm



**V-6.76 36.L114**  
• Lunghezza lama: 8 cm



**V-6.76 06.L119**

- Spelucchino.  
• Manico arancione in Polipropilene  
• Lunghezza lama: 8 cm

**V-6.76 06.L115**

- Spelucchino.  
• Manico rosa in Polipropilene  
• Lunghezza lama: 8 cm

**V-6.76 06.L118**

- Spelucchino.  
• Manico giallo in Polipropilene  
• Lunghezza lama: 8 cm

**V-6.76 06.L114**

- Spelucchino.  
• Manico verde in Polipropilene  
• Lunghezza lama: 8 cm

**V-6.76 36.L119**

- Spelucchino con lama ondulata.  
• Manico arancione in Polipropilene  
• Lunghezza lama: 8 cm

**V-6.76 36.L115**

- Spelucchino con lama ondulata.  
• Manico rosa in Polipropilene  
• Lunghezza lama: 8 cm

**V-6.76 36.L118**

- Spelucchino con lama ondulata.  
• Manico giallo in Polipropilene  
• Lunghezza lama: 8 cm

**V-6.76 36.L114**

- Spelucchino con lama ondulata.  
• Manico verde in Polipropilene  
• Lunghezza lama: 8 cm



**V-6.77 06.L119**

- Lunghezza lama: 10 cm



7 611160 032409



**V-6.77 06.L115**

- Lunghezza lama: 10 cm



7 611160 032386



**V-6.77 06.L118**

- Lunghezza lama: 10 cm



7 611160 032393



**V-6.77 06.L114**

- Lunghezza lama: 10 cm



7 611160 032379



**V-6.77 36.L9**

- Lunghezza lama: 10 cm



7 611160 050328



**V-6.77 36.L5**

- Lunghezza lama: 10 cm



7 611160 050304



**V-6.77 36.L8**

- Lunghezza lama: 10 cm



7 611160 050311



**V-6.77 36.L4**

- Lunghezza lama: 10 cm



7 611160 050298

**V-6.77 06.L119**

Spelucchino.

- Manico arancione in Polipropilene
- Lunghezza lama: 10 cm

**V-6.77 06.L115**

Spelucchino.

- Manico rosa in Polipropilene
- Lunghezza lama: 10 cm

**V-6.77 06.L118**

Spelucchino.

- Manico giallo in Polipropilene
- Lunghezza lama: 10 cm

**V-6.77 06.L114**

Spelucchino.

- Manico verde in Polipropilene
- Lunghezza lama: 10 cm

**V-6.77 36.L9**

Spelucchino con lama ondulata.

- Manico arancione in Polipropilene
- Lunghezza lama: 10 cm

**V-6.77 36.L5**

Spelucchino con lama ondulata.

- Manico rosa in Polipropilene
- Lunghezza lama: 10 cm

**V-6.77 36.L8**

Spelucchino con lama ondulata.

- Manico giallo in Polipropilene
- Lunghezza lama: 10 cm

**V-6.77 36.L4**

Spelucchino con lama ondulata.

- Manico verde in Polipropilene
- Lunghezza lama: 10 cm



**V-6.90 03.12W**

- Lama a punta seghettata



7 613329 115794



**V-6.90 06.12W2**

- Lama a punta seghettata



7 613329 115800



**V-6.90 06.12W41**

- Lama a punta seghettata



7 613329 115817



**V-6.90 03.11W**

- Lama arrotondata seghettata



7 613329 115824



**V-6.90 06.11W2**

- Lama arrotondata seghettata



7 613329 115831



**V-6.90 06.11W41**

- Lama arrotondata seghettata



7 613329 115848

**V-6.90 03.12W**

Coltello da pizza o carne Swiss Modern.

- Disponibile in confezione da 6 pz.
- Lama a punta seghettata
- Manico nero in Polipropilene
- Lunghezza lama: 12 cm

**V-6.90 06.12W2**

Coltello da pizza o carne Swiss Modern.

- Disponibile in confezione da 6 pz.
- Lama a punta seghettata
- Manico cornflower-blue in Polipropilene
- Lunghezza lama: 12 cm

**V-6.90 06.12W41**

Coltello da pizza o carne Swiss Modern.

- Disponibile in confezione da 6 pz.
- Lama a punta seghettata
- Manico mint-green in Polipropilene
- Lunghezza lama: 12 cm

**V-6.90 03.11W**

Coltello da tavola Swiss Modern.

- Disponibile in confezione da 6 pz.
- Lama arrotondata seghettata
- Manico nero in Polipropilene
- Lunghezza lama: 11 cm

**V-6.90 06.11W2**

Coltello da tavola Swiss Modern.

- Disponibile in confezione da 6 pz.
- Lama arrotondata seghettata
- Manico cornflower-blue in Polipropilene
- Lunghezza lama: 11 cm

**V-6.90 06.11W41**

Coltello da tavola Swiss Modern.

- Disponibile in confezione da 6 pz.
- Lama arrotondata seghettata
- Manico mint-green in Polipropilene
- Lunghezza lama: 11 cm



**V-6.90 03.10**

- Lama a punta liscia



**V-6.90 06.1042**

- Lama a punta liscia



**V-6.90 03.10W**

- Lama a punta seghettata



**V-6.90 06.10W21**

- Lama a punta seghettata



**V-6.90 03.10**

Spelucchino Swiss Modern.

- Disponibile in confezione da 16 pz.
- Lama a punta liscia
- Manico nero in Polipropilene
- Lunghezza lama: 10 cm

**V-6.90 06.1042**

Spelucchino Swiss Modern.

- Disponibile in confezione da 16 pz.
- Lama a punta liscia
- Manico color moss in Polipropilene
- Lunghezza lama: 10 cm

**V-6.90 03.10W**

Spelucchino Swiss Modern.

- Disponibile in confezione da 16 pz.
- Lama a punta seghettata
- Manico nero in Polipropilene
- Lunghezza lama: 10 cm

**V-6.90 06.10W21**

Spelucchino Swiss Modern.

- Disponibile in confezione da 16 pz.
- Lama a punta seghettata
- Manico color arona in Polipropilene
- Lunghezza lama: 10 cm





**V-6.78 03.FB**

• Lunghezza lama: 11 cm



**V-6.78 33.FB**

• Lunghezza lama: 11 cm



**V-6.78 31.FB**

• Lunghezza lama: 11 cm



**V-6.78 36.F9B**

• Lunghezza lama: 11 cm



**V-6.78 36.F8B**

• Lunghezza lama: 11 cm



**V-6.78 36.F5B**

• Lunghezza lama: 11 cm



**V-6.78 36.F4B**

• Lunghezza lama: 11 cm



A5 Counter Display  
**V-X.90323.42**



Swiss Classic pieghevole  
Un coltello molto versatile, dall'aspetto audace e dalle dimensioni contenute. Il coltello ha una lama pieghevole in acciaio inox resistente all'usura che si richiude comodamente e in sicurezza, sbloccando la sicura nell'impugnatura. Ideale da portare con sé nella tasca di uno zaino durante le escursioni all'aperto o in campeggio per sbucciare o tagliare gli alimenti.

**V-6.78 03.FB**

Coltello con lama pieghevole liscia in acciaio inox.

- Manico nero in polipropilene
- Lunghezza lama: 11 cm
- Disponibile in blister

**V-6.78 33.FB**

Coltello con lama pieghevole seghettata in acciaio inox.

- Manico nero in polipropilene
- Lunghezza lama: 11 cm
- Disponibile in blister

**V-6.78 31.FB**

Coltello con lama pieghevole seghettata in acciaio inox.

- Manico rosso in polipropilene
- Lunghezza lama: 11 cm
- Disponibile in blister

**V-6.78 36.F9B**

Coltello con lama pieghevole seghettata in acciaio inox.

- Manico arancione in polipropilene
- Lunghezza lama: 11 cm
- Disponibile in blister

**V-6.78 36.F8B**

Coltello con lama pieghevole seghettata in acciaio inox.

- Manico giallo in polipropilene
- Lunghezza lama: 11 cm
- Disponibile in blister

**V-6.78 36.F5B**

Coltello con lama pieghevole seghettata in acciaio inox.

- Manico rosa in polipropilene
- Lunghezza lama: 11 cm
- Disponibile in blister

**V-6.78 36.F4B**

Coltello con lama pieghevole seghettata in acciaio inox.

- Manico verde in polipropilene
- Lunghezza lama: 11 cm
- Disponibile in blister





Swiss Classic set 3 posate  
**V-6.71 92.F3**



Swiss Classic set 3 posate nero  
**V-6.71 92.F3**

Set posate di colore nero, ideali per il pranzo in ufficio o per un picnic con stile e sicurezza. La confezione contiene:  
1 Cucchiaino manico nero  
1 Forchetta manico nero  
1 Coltello pieghevole con lama seghettata da 11 cm



Swiss Classic Set con coltelli e accessori da cucina Swiss Made con impugnatura ergonomica e lama in acciaio inox. Ideali per cucine professionali e cucine casalinghe, disponibili in confezione regalo.

Coltelli Swiss Classic Set 6 pz  
**V-6.78 39.6G**

Set coltelli cucina Swiss Classic con manici colorati in confezione regalo, la confezione contiene 6 coltelli con lama seghettata da 11 cm:

- V-6.7831 - Coltello manico rosso
- V-6.7832 - Coltello manico blu
- V-6.7836.L114 - Coltello manico verde
- V-6.7836.L115 - Coltello manico rosa
- V-6.7836.L118 - Coltello manico giallo
- V-6.7836.L119 - Coltello manico arancio

Coltelli Swiss Classic Set 6 pz

**V-6.78 39.6G**

• Lunghezza lama: 11 cm



7 611160 064042





**V-6.71 13.31**

- Set Swiss Classic manico nero



7 611160 056498



**V-6.71 11.31**

- Set Swiss Classic manico rosso



7 611160 056474



**V-6.71 13.3G**

- Set di 3 coltelli da tavola



7 611160 003287

La linea Swiss Classic Trend Colors mescola in modo giocoso l'estetica audace dalle tinte pastello con la precisione. Lame affilate e manici ergonomici rendono questa collezione sicura e facile da usare. Una linea creativa progettata per i cuochi appassionati che amano cimentarsi con strumenti colorati.

**V-6.71 13.31**

Set Swiss Classic composto da 3 pz. da cucina di colore nero. La confezione contiene:

- V-7.60 75 - Pelaverdure universale
- V-6.76 03 - Speluccino 8 cm
- V-6.78 33 - Coltello da tavola 11 cm

**V-6.71 11.31**

Set Swiss Classic composto da 3 pz. da cucina di colore rosso. La confezione contiene:

- V-7.60 75.1 - Pelaverdure universale
- V-6.76 01 - Speluccino 8 cm
- V-6.78 31 - Coltello da tavola 11 cm

**V-6.71 13.3G**

Set di 3 coltelli da tavola.

- Manico nero
- Scatola regalo



Accessori Swiss Classic Set 6 pz

**V-6.71 11.6G**

- Manico colore rosso



7 611160 087881



Accessori Swiss Classic Set 6 pz

**V-6.71 13.6G**

- Manico colore nero



7 611160 087928

Accessori Swiss Classic Set 6 pz

**V-6.71 11.6G**

Set accessori cucina Swiss Classic con manico rosso in confezione regalo, la confezione contiene:

- V-7.6075.1 - Pelaverdure universale
- V-6.7431 - Spelucchino seghettato 8 cm
- V-6.7401 - Spelucchino lama liscia 8 cm
- V-6.7631 - Spelucchino seghettato punta dritta 8 cm
- V-6.7601 - Spelucchino lama liscia punta dritta 8 cm
- V-6.7831 - Coltello tavola seghettato 11 cm

Accessori Swiss Classic Set 6 pz

**V-6.71 13.6G**

Set accessori cucina Swiss Classic con manico nero in confezione regalo, la confezione contiene:

- V-7.6075 - Pelaverdure universale
- V-6.7433 - Spelucchino seghettato 8 cm
- V-6.7403 - Spelucchino lama liscia 8 cm
- V-6.7633 - Spelucchino seghettato punta dritta 8 cm
- V-6.7603 - Spelucchino lama liscia punta dritta 8 cm
- V-6.7833 - Coltello tavola seghettato 11 cm



Accessori Swiss Classic Set 4 pz

**V-6.71 31.4G**

- Manico colore rosso



7 611160 087911



Accessori Swiss Classic Set 4 pz

**V-6.71 33.4G**

- Manico colore nero



7 611160 087874



Coltelli Swiss Classic Set 5 pz

**V-6.71 33.5G**

- Manico colore nero



7 611160 087904



Coltelli Swiss Classic Set 7 pz

**V-6.71 33.7G**

- Manico colore nero



7 611160 087898

Accessori Swiss Classic Set 4 pz

**V-6.71 31.4G**

Set accessori cucina Swiss Classic con manico rosso in confezione regalo, la confezione contiene:

- V-7.6363 - Forbici da cucina
- V-7.6075.1 - Pelaverdure
- V-6.7831 - Coltello tavola seghettato 11 cm
- V-6.8521.17G - Santoku alveolato 17 cm

Accessori Swiss Classic Set 4 pz

**V-6.71 33.4G**

Set Accessori cucina Swiss Classic con manico nero in confezione regalo, la confezione contiene:

- V-7.6363.3 - Forbici da cucina
- V-7.6075 - Pelaverdure
- V-6.7833 - Coltello tavola seghettato 11 cm
- V-6.8523.17B - Santoku alveolato 17 cm

Coltelli Swiss Classic Set 5 pz

**V-6.71 33.5G**

Set coltelli cucina Swiss Classic con manico nero in confezione regalo, la confezione contiene:

- V-6.7433 - Spelucchino seghettato 8 cm
- V-6.7603 - Spelucchino liscio 8 cm
- V-6.7833 - Coltello tavola seghettato 11 cm
- V-6.8003.19B - Coltello cucina 19 cm
- V-6.8633.21B - Coltello pane 21 cm

Coltelli Swiss Classic Set 7 pz

**V-6.71 33.7G**

Set coltelli cucina Swiss Classic con manico nero in confezione regalo, la confezione contiene:

- V-7.6075 - Pelaverdure universale
- V-6.7603 - Spelucchino 8 cm
- V-6.7833 - Coltello tavola seghettato 11 cm
- V-5.2103.15 - Forchettone 15 cm
- V-6.8523.17B - Santoku alveolato 17 cm
- V-6.8003.19B - Coltello cucina 19 cm
- V-6.8633.22B - Coltello pane 22 cm



Confezione  
da 24 pz.

**V-6.90 93.12W.24**

• Set 24 pz. manico nero



7 613329 116036



Confezione  
da 24 pz.

**V-6.90 96.12W2.24**

• Set 24 pz. manico cornflower-blue



7 613329 116043



Confezione  
da 24 pz.

**V-6.90 96.12W41.24**

• Set 24 pz. manico mint-green



7 613329 116050

La Swiss Modern Extension si basa sulla linea di successo Victorinox dallo stile contemporaneo per portare in tavola stile ed eleganza.

Questa gamma di posate è realizzata in acciaio inox lavabile in lavastoviglie, è pratica e ideale per i pasti di tutti i giorni.

Personalizza la tua tavola con i toni colorati o il nero minimalista dei manici antiscivolo, per creare un'estetica moderna e di tendenza.

**V-6.90 93.12W.24**

Set posate Swiss Modern con manico nero. Una combinazione ottimale per apparecchiare la vostra tavola con stile. La confezione contiene:

- 6 Coltelli pizza lama a punta seghettata
- 6 Forchette da tavola
- 6 Cucchiai da tavola
- 6 Cucchiaini da dolce o caffè

**V-6.90 96.12W2.24**

Set posate Swiss Modern con manico cornflower-blue. Una combinazione ottimale per apparecchiare la vostra tavola con stile. La confezione contiene:

- 6 Coltelli pizza lama a punta seghettata
- 6 Forchette da tavola
- 6 Cucchiai da tavola
- 6 Cucchiaini da dolce o caffè

**V-6.90 96.12W41.24**

Set posate Swiss Modern con manico mint-green. Una combinazione ottimale per apparecchiare la vostra tavola con stile. La confezione contiene:

- 6 Coltelli pizza lama a punta seghettata
- 6 Forchette da tavola
- 6 Cucchiai da tavola
- 6 Cucchiaini da dolce o caffè



**V-6.90 93.11W.24**

- Set 24 pz. manico nero



7 613329 116067



Confezione  
da 24 pz.



**V-6.90 96.11W2.24**

- Set 24 pz. manico cornflower-blue



7 613329 116074



Confezione  
da 24 pz.



**V-6.90 96.11W41.24**

- Set 24 pz. manico mint-green



7 613329 116081



Confezione  
da 24 pz.

**V-6.90 93.11W.24**

Set posate Swiss Modern con manico nero. Una combinazione ottimale per apparecchiare la vostra tavola con stile. La confezione contiene:  
6 Coltelli pizza lama arrotondata seghettata  
6 Forchette da tavola  
6 Cucchiari da tavola  
6 Cucchiaini da dolce o caffè

**V-6.90 96.11W2.24**

Set posate Swiss Modern con manico cornflower-blue. Una combinazione ottimale per apparecchiare la vostra tavola con stile. La confezione contiene:  
6 Coltelli pizza lama arrotondata seghettata  
6 Forchette da tavola  
6 Cucchiari da tavola  
6 Cucchiaini da dolce o caffè

**V-6.90 96.11W41.24**

Set posate Swiss Modern con manico mint-green. Una combinazione ottimale per apparecchiare la vostra tavola con stile. La confezione contiene:  
6 Coltelli pizza lama arrotondata seghettata  
6 Forchette da tavola  
6 Cucchiari da tavola  
6 Cucchiaini da dolce o caffè



**V-6.90 93.11W.12**

- Set 12 pz. manico nero



**V-6.90 93.12W.12**

- Set 12 pz. manico nero



**V-6.90 33.09**

- Manico nero



**V-6.90 33.08**

- Manico nero



**V-6.90 33.07**

- Manico nero



**V-6.90 33.06**

- Manico nero



**V-6.90 93.11W.12**

Set posate Swiss Modern con manico nero. Una combinazione ottimale per apparecchiare la vostra tavola con stile. La confezione contiene:  
6 Coltelli lama seghettata da 11 cm  
6 Forchette da tavola

**V-6.90 93.12W.12**

Set posate Swiss Modern con manico nero. Una combinazione ottimale per apparecchiare la vostra tavola con stile. La confezione contiene:  
6 Coltelli pizza lama a punta seghettata  
6 Forchette da tavola

**V-6.90 33.09**

Forchetta da tavola Swiss Modern.

- Disponibile in confezione da 6 pz.
- Manico nero in Polipropilene
- Lunghezza: 20,5 cm

**V-6.90 33.08**

Cucchiaio da tavola Swiss Modern.

- Disponibile in confezione da 6 pz.
- Manico nero in Polipropilene
- Lunghezza: 20,5 cm

**V-6.90 33.07**

Cucchiaino da dolce o caffè Swiss Modern.

- Disponibile in confezione da 6 pz.
- Manico nero in Polipropilene
- Lunghezza: 14,6 cm

**V-6.90 33.06**

Forchettina da dolce Swiss Modern.

- Disponibile in confezione da 6 pz.
- Manico nero in Polipropilene
- Lunghezza: 15,5 cm





**V-5.15 43**



**V-5.15 53**



**V-5.15 73**



**V-5.15 83**



**V-5.15 43**  
Forchetta

**V-5.15 53**  
Cucchiaino

**V-5.15 73**  
Cucchiaino

**V-5.15 83**  
Forchetta dessert



Scatola 24 posate

**V-6.72 33.24**

- Con coltelli da bistecca



Scatola 24 posate

**V-6.78 33.24**

- Con coltelli da tavola



Scatola 24 posate

**V-6.72 33.24**

Scatola da 24 posate con coltelli da bistecca.

- Lavabili in lavastoviglie
- Manico nero in Polipropilene

Scatola 24 posate

**V-6.78 33.24**

Scatola da 24 posate con coltelli da tavola.

- Lavabili in lavastoviglie
- Manico nero in Polipropilene





Ceppo Universal Medium Nero  
**V-7.70 33.03**



7 611160 048875



Ceppo Universal Medium Bianco  
**V-7.70 33.07**



7 611160 048882



Ceppo Universal Small Nero  
**V-7.70 31.03**



7 611160 047229



Ceppo Universal Small Bianco  
**V-7.70 31.07**



7 611160 047236



Ceppo Universal Small Bianco  
**V-6.71 27.6L14**



7 611160 048615

Ceppo Universal Medium  
**V-7.70 33 ..**

Ceppo vuoto porta coltelli o utensili dalla lunghezza massima di 21 cm con inserto in Polipropilene.

Ceppo Universal Small  
**V-7.70 31..**

Ceppo vuoto portacoltelli o utensili dalla lunghezza di 12 cm con inserto in Polipropilene.



Ceppo Universal Small Bianco  
**V-6.71 27.6L14**

Ceppo di colore bianco e manico nero.

Il ceppo contiene:

V-6.7932.12 - Coltello da bistecca/pizza blu

V-6.7836.L114 - Coltello da tavola verde

V-6.7706.L115 - Spelucchino rosa

V-6.7631 - Spelucchino rosso

V-6.7606.L119 - Spelucchino

V-7.6075.8 - Pelaverdure universale giallo



Ceppo Universal Swiss Classic  
**V-6.71 73.8**



**V-5.11 70.0**

Ceppo Universal in legno chiaro senza coltelli.



**V-X 5.11 70.13**

Interno di ricambio per ceppo Universal V-5.11 70.



Ceppo Universal Swiss Classic  
**V-6.71 73.8**

Ceppo Universal con manici neri linea Swiss Classic.

- V-6.72 33 - Coltello da bistecca
- V-6.74 33 - Spelucchino ondulato
- V-6.76 03 - Spelucchino ondulato
- V-6.77 03 - Spelucchino
- V-6.78 33 - Coltello per pomodoro
- V-6.80 03.19 - Coltello da cucina
- V-6.85 23.17 - Coltello Santoku
- V-6.86 33.21 - Coltello per il pane



Ceppo - Coltelli Palissandro  
**V-5.11 50.11**



Ceppo - Coltelli Palissandro  
**V-5.11 50.11**

- Ceppo 11 coltelli con manico in Palissandro.
- V-5.20 00.22 - Coltello cucina
- V-5.20 00.19 - Coltello cucina
- V-5.16 30.21 - Coltello pane, ondulato
- V-5.18 00.18 - Coltello arrosto
- V-7.82 10 - Acciaino
- V-5.21 00.15 - Forchettone
- V-5.08 30 - Coltello tavola, ondulato
- V-5.07 00 - Spelucchino
- V-5.04 30 - Spelucchino ondulato
- V-5.06 00 - Spelucchino
- V-5.01 00 - Pelapatate a 1 taglio



Ceppo Swiss Classic Extension  
**V-6.71 93.9**



Ceppo Swiss Classic Extension  
**V-7.70 90.0**

Ceppo vuoto senza coltelli.



Ceppo Swiss Classic da cassetto  
**V-6.71 43.5**



Major  
**V-7.70 91.3**



Ceppo Swiss Classic Extension  
**V-6.71 93.9**

Ceppo in legno chiaro da 9 pz. della linea Swiss Classic.

- V-6.74 03 - Spelucchino
- V-6.77 03 - Spelucchino
- V-6.78 33 - Coltello tavola ondulato
- V-6.86 33.21 - Coltello per il pane
- V-6.85 23.17 - Coltello Santoku
- V-6.80 03.22 - Coltello da cucina
- V-5.21 03.15 - Forchettone piatto
- V-7.63 63.3 - Forbici da cucina
- V-7.82 13 - Affilatore

Ceppo Swiss Classic da cassetto  
**V-6.71 43.5**

Ceppo in faggio da cassetto con piedini in gomma. Ideale per riporre i coltelli in maniera ordinata direttamente all'interno di un cassetto. Contiene 5 coltelli:

- V-6.86 33.21 - Coltello pane
- V-6.85 23.17 - Coltello santoku
- V-6.80 03.19 - Coltello cucina
- V-6.78 33 - Coltello tavola ondulato
- V-6.76 03 - Spelucchino ondulato

Major  
**V-7.70 91.3**

Appendicoltelli magnetico.

- Struttura in plastica nero
- Lunghezza: 35 cm



Ceppo Swiss Modern Wood  
**V-6.71 86.6**

- Manici in legno di noce



Ceppo Nero Swiss Modern  
**V-6.71 86.63**

- Manici neri



Ceppo Swiss Modern Wood  
**V-6.71 86.6**

Ceppo completo con 6 coltelli. Realizzato in robusto legno di faggio e rivestito con un elegante smalto antracite, il Ceppo di coltelli Swiss Modern è uno strumento che consente di custodire sei coltelli da cucina della collezione Swiss Modern (inclusi). Compatto e salvaspazio, ha un profilo inclinato che richiama le impugnature in noce europeo dei coltelli ed è sostenuto da un robusto "piede" in metallo con un'incisione discreta del marchio Victorinox.

Il ceppo contiene:

- V-6.90 10.15G - Coltello da cuoco
- V-6.90 30.15G - Forchettone
- V-6.90 10.20G - Coltello cucina
- V-6.90 10.22G - Coltello cucina
- V-6.90 70.22WG - Coltello pane
- V-6.90 50.17KG - Santoku



Ceppo Nero Swiss Modern  
**V-6.71 86.66**

- Manici colorati



Ceppo Universal Grand Maître  
**V-7.72 43.6**



**V-5.11 70.03**

Ceppo Universal in legno nero senza coltelli



Ceppo Nero Swiss Modern  
**V-6.71 86.63**

Ceppo completo con 6 coltelli con manico nero in Polipropilene.

Il ceppo contiene:

- V-6.90 13.15B - Coltello da cuoco
- V-6.90 33.15B - Forchettone
- V-6.90 13.20B - Coltello cucina
- V-6.90 13.22B - Coltello cucina
- V-6.90 73.22WB - Coltello pane
- V-6.90 53.17KB - Santoku

Ceppo Nero Swiss Modern  
**V-6.71 86.66**

Ceppo completo con 6 coltelli con manico colorato in Polipropilene.

Il ceppo contiene:

- V-6.90 16.1521B - Coltello da cuoco
- V-6.90 36.158B - Forchettone
- V-6.90 16.202B - Coltello cucina
- V-6.90 16.221B - Coltello cucina
- V-6.90 76.22W5B - Coltello pane
- V-6.90 56.17K6B - Santoku

Ceppo Universal Grand Maître  
**V-7.72 43.6**

Ceppo Universal con 6 coltelli forgiati della linea Grand Maître.

- V-7.63 63.3 - Forbici da cucina
- V-7.72 03.08 - Coltello da tavola
- V-7.72 03.12 - Coltello da bistecca
- V-7.72 03.15 - Trinciante
- V-7.72 23.17 - Santoku
- V-7.74 03.20 - Coltello da chef



## Protezione lama

**V-7.40 12**

- Dimensioni: 17 x 2,5 cm



## Protezione lama

**V-7.40 15**

- Dimensioni: 31,7 x 2,5 cm



## Protezione lama

**V-7.40 13**

- Dimensioni: 21,5 x 2,5 cm



## Protezione lama

**V-7.40 14**

- Dimensioni: 26,5 x 2,5 cm



## Set taglieri con sostegno

**V-7.41 01**

- Composto da 8 taglieri e supporto



## Tagliere marrone S

**V-7.41 10**

- Dimensioni: 24,1 x 16,5 x 0,6 cm



## Cera protettiva

**V-7.41 19**

- Capacità: 148 ml



## Protezione lama

**V-7.40 12**

Storage per coltelli in Polypropylene, aiuta a mantenere i coltelli affilati e aumenta la tua sicurezza in cucina.

- Lavabile in lavastoviglie
- Dimensioni: 17 x 2,5 cm

## Protezione lama

**V-7.40 13**

Storage per coltelli in Polypropylene, aiuta a mantenere i coltelli affilati e aumenta la tua sicurezza in cucina.

- Lavabile in lavastoviglie
- Dimensioni: 21,5 x 2,5 cm

## Protezione lama

**V-7.40 14**

Storage per coltelli in Polypropylene, aiuta a mantenere i coltelli affilati e aumenta la tua sicurezza in cucina.

- Lavabile in lavastoviglie
- Dimensioni: 26,5 x 2,5 cm

## Protezione lama

**V-7.40 15**

Storage per coltelli in Polypropylene, aiuta a mantenere i coltelli affilati e aumenta la tua sicurezza in cucina.

- Lavabile in lavastoviglie
- Dimensioni: 31,7 x 2,5 cm

## Set taglieri con sostegno

**V-7.41 01**

Composto da 8 taglieri e supporto. (4 taglieri S, 2 taglieri M, 2 taglieri L)

## Tagliere marrone S

**V-7.41 10**

Piccoli taglieri piani realizzati con materiali ecologici in fibre di legno. Disponibili di colore marrone e nero.

- Lavabili in lavastoviglie
- Resistente al calore fino a 175°C
- Dimensioni: 24,1 x 16,5 x 0,6 cm
- Peso: 184 gr

## Cera protettiva

**V-7.41 19**

Cera protettiva per taglieri a base di ingredienti naturali composta da una potente miscela naturale di cera d'api e olio minerale. Ideale per mantenere il tagliere liscio, oliato e preservare la lucentezza della superficie di taglio più a lungo.

- Capacità: 148 ml



Base porta taglieri

**V-7.41 17**

- Colore: legno



7 613329 156247



Base porta taglieri

**V-7.41 18**

- Colore: nero



7 613329 156254



Tagliere cucina XS

**V-7.41 20**

- Colore: marrone



7 613329 155943



Tagliere cucina XS

**V-7.41 20.3**

- Colore: nero



7 613329 155981



Tagliere cucina S

**V-7.41 21**

- Colore: marrone



7 613329 155950



Tagliere cucina S

**V-7.41 21.3**

- Colore: nero



7 613329 155998



Tagliere cucina M

**V-7.41 22**

- Colore: marrone



7 613329 155967



Tagliere cucina M

**V-7.41 22.3**

- Colore: nero



7 613329 156001

Base porta taglieri

**V-7.41 ..**

Supporto per taglieri elegante e funzionale per una cucina ben organizzata. Può supportare tre taglieri: due taglieri da 6 mm di spessore e un tagliere da 9 mm. Realizzato con materiale ecologico composto da carta.

- Lavabili in lavastoviglie
- Dimensioni: 12,7 x 10,2 x 1,2 cm
- Peso: 160 gr



Tagliere cucina XS

**V-7.41 20 ..**

Tagliere elegante, sottile e super resistente con una superficie liscia e compatta, ideale per la preparazione e il servizio dei pasti. Realizzato con materiale ecologico composto da carta resistente al calore fino a 175°C.

- Lavabile in lavastoviglie
- Dimensioni: 20 x 15 x 0,6 cm
- Peso: 227 gr

Tagliere cucina S

**V-7.41 21 ..**

Tagliere elegante, sottile e super resistente con una superficie liscia e compatta, ideale per la preparazione e il servizio dei pasti. Realizzato con materiale ecologico composto da carta resistente al calore fino a 175°C.

- Lavabile in lavastoviglie
- Dimensioni: 29 x 23 x 0,6 cm
- Peso: 544 gr

Tagliere cucina M

**V-7.41 22 ..**

Tagliere elegante, sottile e super resistente con una superficie liscia e ampia, ideale per la preparazione e il servizio dei pasti. Realizzato con materiale ecologico composto da carta resistente al calore fino a 175°C.

- Lavabile in lavastoviglie
- Dimensioni: 37 x 28 x 0,6 cm
- Peso: 771 gr



Tagliere cucina L

**V-7.41 23**

- Colore: marrone



Tagliere cucina L

**V-7.41 23.3**

- Colore: nero



Tagliere cucina Handy Series

**V-7.41 32**

- Dimensioni: 36 x 19 x 0,5 cm



Tagliere cucina Handy Series

**V-7.41 31**

- Dimensioni: 23 x 19 x 0,5 cm



Tagliere cucina Handy Series

**V-7.41 32.3**

- Dimensioni: 36 x 19 x 0,5 cm



Tagliere cucina Handy Series

**V-7.41 31.3**

- Dimensioni: 23 x 19 x 0,5 cm



Tagliere cucina L

**V-7.41 23 ..**

Tagliere elegante, sottile e super resistente con una superficie liscia e voluminosa, ideale per la preparazione e il servizio dei pasti. Realizzato con materiale ecologico composto da carta resistente al calore fino a 175°C.

- Lavabile in lavastoviglie
- Dimensioni: 44 x 33 x 0,6 cm
- Peso: 1225 gr



Tagliere cucina Handy Series

**V-7.41 ..**

Tagliere elegante, sottile e super resistente con una superficie liscia e voluminosa, dotato di un pratico manico che rende il trasporto ancora più pratico e facile. Ideale per la preparazione e il servizio dei pasti. Realizzato con materiale ecologico composto da carta resistente al calore fino a 175°C.

Disponibile nei colori nero e marrone in due misure differenti. Non destinato all'utilizzo come sotto pentola, in forno o in microonde.

- Lavabile in lavastoviglie





**...G:**

Esempio di confezione regalo in cartone.



**V-6.80 03.12G**

- Lunghezza lama: 12 cm



7 611160 037138

**V-6.80 03.15G**

- Lunghezza lama: 15 cm



7 611160 003294

**V-6.80 03.19G**

- Lunghezza lama: 19 cm



7 611160 003300

**V-6.80 03.22G**

- Lunghezza lama: 22 cm



7 611160 003331

**V-6.80 03.25G**

- Lunghezza lama: 25 cm



7 611160 003348

Linea Swiss Classic:  
Nuovi manici ergonomici  
Confezione regalo in cartone

**...G:**

Confezione regalo in cartone.

**V-6.80 03.12G**

Coltello da cucina.

- Manico nero in materiale sintetico (TPE)
- Lunghezza lama: 12 cm

Disponibile anche in blister (pag. 40-41) nelle seguenti versioni:

**V-6.80 03.15B**

- Lunghezza lama: 15 cm

**V-6.80 03.19B**

- Lunghezza lama: 19 cm

**V-6.80 03.22B**

- Lunghezza lama: 22 cm

**V-6.80 01.19B**

- Manico colore rosso
- Lunghezza lama: 19 cm





**V-6.80 23.25G**

- Lunghezza lama: 25 cm



7 611160 037145



**V-6.80 63.20G**

- Lunghezza lama: 20 cm



7 611160 037152



**V-6.80 83.20G**

- Lunghezza lama: 20 cm



7 611160 037169



**V-6.82 23.25G**

- Lunghezza lama: 25 cm



7 611160 037183



**V-6.84 13.15G**

- Lunghezza lama: 15 cm



7 611160 037176

**V-6.80 23.25G**

Coltello da cucina Swiss Classic alveolato.

- Manico nero in materiale sintetico (TPE)
- Lunghezza lama: 25 cm

**V-6.80 63.20G**

Coltello da cucina Swiss Classic.

- Manico nero in materiale sintetico (TPE)
- Lunghezza lama: 20 cm

**V-6.80 83.20G**

Coltello da cucina Swiss Classic alveolato.

- Manico nero in materiale sintetico (TPE)
- Lunghezza lama: 20 cm

**V-6.82 23.25G**

Coltellina Swiss Classic punta tonda alveolata.

- Manico nero in materiale sintetico (TPE)
- Lunghezza lama: 25 cm

Disponibile anche in blister (pag. 41) nella seguente versione:

**V-6.82 23.25B**

**V-6.84 13.15G**

Coltello per dissossare.

- Manico nero in materiale sintetico (TPE)
- Lunghezza lama: 15 cm



**V-6.85 03.17G**

- Lunghezza lama: 17 cm



7 611160 600691



**V-6.85 23.17G**

- Lunghezza lama: 17 cm



7 611160 600707



**V-6.86 33.26G**

- Lunghezza lama: 26 cm



7 611160 037190



**V-6.86 33.21G**

- Lunghezza lama: 21 cm



7 611160 003317



**V-6.87 13.20G**

- Lunghezza lama: 20 cm



7 611160 003324

**V-6.85 03.17G**

Coltello Santoku.

- Manico nero in materiale sintetico (TPE)
- Lunghezza lama: 17 cm

Disponibile anche in blister (pag. 41)  
nella seguente versione:

**V-6.85 03.17B**

**V-6.85 23.17G**

Coltello Santoku.

- Lama con alveoli
- Manico nero in materiale sintetico (TPE)
- Lunghezza lama: 17 cm

Disponibile anche in blister (pag. 41)  
nelle seguenti versioni:

**V-6.85 23.17B**

**V-6.85 21.17B**

**V-6.86 33.26G**

Coltello da pane ondulato.

- Manico nero in materiale sintetico (TPE)
- Lunghezza lama: 26 cm

**V-6.86 33.21G**

Coltello per pane.

- Manico nero in materiale sintetico (TPE)
- Lama ondulata
- Lunghezza lama: 21 cm

Disponibile anche in blister (pag. 41-43)  
nella seguente versione:

**V-6.86 33.21B**

**V-6.86 31.21B**

**V-6.87 13.20G**

Coltello per filettare.

- Manico nero in materiale sintetico (TPE)
- Lama stretta flessibile
- Lunghezza lama: 20 cm

Disponibile anche in blister (pag. 41)  
nella seguente versione:

**V-6.87 13.20B**



**V-6.81 03.12B**

- Lunghezza lama: 12 cm



7 613329 113486



**V-6.81 03.15B**

- Lunghezza lama: 15 cm



7 613329 113493



**V-6.81 03.18B**

- Lunghezza lama: 18 cm



7 613329 113509



**V-6.87 13.16B**

- Lunghezza lama: 16 cm



7 613329 113516



**V-6.76 03.B**

- Lunghezza lama: 8 cm



7 611160 026453



**V-6.76 33.B**

- Lunghezza lama: 8 cm



7 611160 026446



**V-6.78 33.B**

- Lunghezza lama: 10 cm



7 611160 026439

**V-6.81 03.12B**

Coltello trinciante in blister.

- Manico nero in materiale sintetico (TPE)
- Lama liscia
- Lunghezza lama: 12 cm

**V-6.81 03.15B**

Coltello trinciante in blister.

- Manico nero in materiale sintetico (TPE)
- Lama liscia
- Lunghezza lama: 15 cm

**V-6.81 03.18B**

Coltello trinciante in blister.

- Manico nero in materiale sintetico (TPE)
- Lama liscia
- Lunghezza lama: 18 cm

**V-6.87 13.16B**

Coltello per filettare in blister.

- Manico nero in materiale sintetico (TPE)
- Lama liscia flessibile
- Lunghezza lama: 16 cm

**V-6.76 03.B**

Spelucchino a punta lama liscia.

- Manico nero in Polipropilene
- Lunghezza lama: 8 cm

**V-6.76 33.B**

Spelucchino a punta con lama ondulata.

- Manico nero in Polipropilene
- Lunghezza lama: 8 cm

**V-6.78 33.B**

Coltello tavola ondulato.

- Manico nero in Polipropilene
- Lunghezza lama: 10 cm



**V-5.21 03.15B**

- Lunghezza forchetta: 15 cm



7 611160 019783

**V-5.26 03.20B**

- Lunghezza lama: 20 cm



7 611160 1507341

**V-5.21 01.15B**

- Lunghezza forchetta: 15 cm
- Colore manico: rosso



7 613329 096017

**V-5.21 03.15B**

Forchettone piatto.

- Manico nero in Polipropilene
- Lunghezza forchetta: 15 cm

**V-5.26 03.20B**

Spatola flessibile.

- Manico nero in Polipropilene
- Lunghezza lama: 20 cm





**V-6.80 03.15B**

- Lunghezza lama: 15 cm



**V-6.80 03.19B**

- Lunghezza lama: 19 cm



**V-6.87 13.20B**

- Lunghezza lama: 20 cm



**V-6.78 63.13B**

- Lunghezza lama: 14 cm



**V-6.80 03.22B**

- Lunghezza lama: 22 cm



**V-6.85 03.17B**

- Lunghezza lama: 17 cm



**V-6.85 23.17B**

- Lunghezza lama: 17 cm



**V-6.86 33.21B**

- Lunghezza lama: 21 cm



**V-6.82 23.25B**

- Lunghezza lama: 25 cm



**V-6.80 03.15B**

Coltello cucina in blister.

- Manico nero in Polipropilene
- Lunghezza lama: 15 cm

**V-6.80 03.19B**

Coltello cucina in blister.

- Manico nero in Polipropilene
- Lunghezza lama: 19 cm

**V-6.80 03.22B**

Coltello cucina in blister.

- Manico nero in Polipropilene
- Lunghezza lama: 22 cm

**V-6.87 13.20B**

Coltello per filettare in blister.

- Manico nero in Polipropilene
- Lama stretta flessibile
- Lunghezza lama: 20 cm

**V-6.78 63.13B**

Coltello da burro e formaggi molli con forchettone, lama forata e ondulata. In blister.

- Manico nero in Polipropilene
- Lunghezza lama: 14 cm

**V-6.85 03.17B**

Coltello Santoku in blister.

- Manico nero in Polipropilene
- Lunghezza lama: 17 cm

**V-6.85 23.17B**

Coltello Santoku in blister.

- Lama con alveoli
- Manico nero in Polipropilene
- Lunghezza lama: 17 cm

**V-6.86 33.21B**

Coltello per il pane in blister.

- Manico nero in Polipropilene
- Lama ondulata
- Lunghezza lama: 21 cm

**V-6.82 23.25B**

Coltellina con punta tonda alveolata in blister.

- Manico nero in Polipropilene
- Lunghezza lama: 25 cm



**V-6.80 06.19L4B**

- Lunghezza lama: 19 cm



**V-6.80 06.19L5B**

- Lunghezza lama: 19 cm



**V-6.80 06.19L8B**

- Lunghezza lama: 19 cm



**V-6.80 06.19L9B**

- Lunghezza lama: 19 cm



**V-6.80 01.19B**

- Lunghezza lama: 19 cm



**V-6.85 26.17L4B**

- Lunghezza lama: 17 cm



**V-6.85 26.17L5B**

- Lunghezza lama: 17 cm



**V-6.80 06.19L4B**

Coltello cucina in blister.

- Manico verde in materiale sintetico (TPE)
- Lunghezza lama: 19 cm

**V-6.80 06.19L5B**

Coltello cucina in blister.

- Manico rosa in materiale sintetico (TPE)
- Lunghezza lama: 19 cm

**V-6.80 06.19L8B**

Coltello cucina in blister.

- Manico giallo materiale sintetico (TPE)
- Lunghezza lama: 19 cm

**V-6.80 06.19L9B**

Coltello cucina in blister.

- Manico arancione in materiale sintetico (TPE)
- Lunghezza lama: 19 cm

**V-6.80 01.19B**

Coltello da cucina in blister.

- Manico rosso in materiale sintetico (TPE)
- Lunghezza lama: 19 cm

**V-6.85 26.17L4B**

Coltello Santoku in blister.

- Lama con alveoli
- Manico verde in materiale sintetico (TPE)
- Lunghezza lama: 17 cm

**V-6.85 26.17L5B**

Coltello Santoku in blister.

- Lama con alveoli
- Manico rosa in materiale sintetico (TPE)
- Lunghezza lama: 17 cm



**V-6.85 26.17L8B**

• Lunghezza lama: 17 cm



**V-6.85 26.17L9B**

• Lunghezza lama: 17 cm



**V-6.85 21.17B**

• Lunghezza lama: 17 cm



**V-6.86 36.21L4B**

• Lunghezza lama: 21 cm



**V-6.86 36.21L5B**

• Lunghezza lama: 21 cm



**V-6.86 36.21L8B**

• Lunghezza lama: 21 cm



**V-6.86 36.21L9B**

• Lunghezza lama: 21 cm



**V-6.86 31.21B**

• Lunghezza lama: 21 cm



**V-6.85 26.17L8B**

Coltello Santoku in blister.

- Lama con alveoli
- Manico giallo in materiale sintetico (TPE)
- Lunghezza lama: 17 cm

**V-6.85 26.17L9B**

Coltello Santoku in blister.

- Lama con alveoli
- Manico arancione in materiale sintetico (TPE)
- Lunghezza lama: 17 cm

**V-6.85 21.17B**

Coltello Santoku in blister.

- Lama con alveoli
- Manico rosso in materiale sintetico (TPE)
- Lunghezza lama: 17 cm

**V-6.86 36.21L4B**

Coltello per pane in blister.

- Manico verde in materiale sintetico (TPE)
- Lama ondulata
- Lunghezza lama: 21 cm

**V-6.86 36.21L5B**

Coltello per pane in blister.

- Manico rosa in materiale sintetico (TPE)
- Lama ondulata
- Lunghezza lama: 21 cm

**V-6.86 36.21L8B**

Coltello per pane in blister.

- Manico giallo in materiale sintetico (TPE)
- Lama ondulata
- Lunghezza lama: 21 cm

**V-6.86 36.21L9B**

Coltello per pane in blister.

- Manico arancione in materiale sintetico (TPE)
- Lama ondulata
- Lunghezza lama: 21 cm

**V-6.86 31.21B**

Coltello per pane in blister.

- Manico rosso in materiale sintetico (TPE)
- Lama ondulata
- Lunghezza lama: 21 cm



**V-6.90 33.15B**

- Lunghezza: 15 cm



7 611160 092335



**V-6.90 13.15B**

- Lunghezza lama: 15 cm



7 611160 092397



**V-6.90 13.19B**

- Lunghezza lama: 19 cm



7 613329 150467

Linea Swiss Modern  
Il design elegante si fonde con l'alta precisione. Ogni lama è realizzata in acciaio inossidabile antiruggine ed è unita a un'impugnatura unica ricca di venature in legno di noce europeo, oppure in polipropilene nero. Ogni pezzo è ergonomicamente modellato per offrire il massimo del comfort. Il risultato finale è una versione aggiornata e contemporanea dello strumento più utile nella storia dell'umanità.

**V-6.90 33.15B**

Forchettone Swiss Modern in blister.

- Manico nero in Polipropilene
- Lunghezza: 15 cm

**V-6.90 13.15B**

Coltello da cucina Swiss Modern in blister.

- Manico nero in Polipropilene
- Lama liscia
- Lunghezza lama: 15 cm

**V-6.90 13.19B**

Coltello da cucina Swiss Modern in blister.

- Manico nero in Polipropilene
- Lama liscia
- Lunghezza lama: 19 cm





**V-6.90 13.20B**

- Lunghezza lama: 20 cm



7 611160 092496



**V-6.90 13.22B**

- Lunghezza lama: 22 cm



7 611160 092311



**V-6.90 13.25B**

- Lunghezza lama: 25 cm



7 613329 1150474

**V-6.90 13.20B**

Coltello da cucina Swiss Modern in blister.

- Manico nero in Polipropilene
- Lama liscia
- Lunghezza lama: 20 cm

**V-6.90 13.22B**

Coltello da cucina Swiss Modern in blister.

- Lama liscia
- Manico nero in Polipropilene
- Lunghezza lama: 22 cm

**V-6.90 13.25B**

Coltello da cucina Swiss Modern in blister.

- Lama liscia
- Manico nero in Polipropilene
- Lunghezza lama: 25 cm





**V-6.90 73.22WB**

- Lunghezza lama: 22 cm



7 611160 092410



**V-6.90 73.26WB**

- Lunghezza lama: 26 cm



7 613329 1150481



**V-6.90 53.17KB**

- Lunghezza lama: 17 cm



7 611160 092472



**V-6.90 93.22G**

- Set Coltello Santoku e Pane



7 611160 092571



**V-6.90 93.21G**

- Set Cotelto Cucina e Forchettone



7 611160 092557

**V-6.90 73.22WB**

Coltello da pane Swiss Modern in blister.

- Lama ondulata
- Manico nero in Polipropilene
- Lunghezza lama: 22 cm

**V-6.90 73.26WB**

Coltello da pane Swiss Modern in blister.

- Lama ondulata
- Manico nero in Polipropilene
- Lunghezza lama: 26 cm

**V-6.90 53.17KB**

Coltello Santoku Swiss Modern in blister.

- Lama con alveoli
- Manico nero in Polipropilene
- Lunghezza lama: 17 cm

**V-6.90 93.22G**

Set in confezione regalo con coltello Santoku e Pane.

**V-6.90 93.21G**

Set in confezione regalo con coltello Cucina e Forchettone.



**V-6.90 16.198B**  
• Lunghezza lama: 19 cm



**V-6.90 16.2543B**  
• Lunghezza lama: 25 cm



**V-6.90 76.26W44B**  
• Lunghezza lama: 26 cm



**V-6.90 16.198B**

- Coltello da cucina Swiss Modern in blister.
- Manico color honey in Polipropilene
  - Lunghezza lama: 19 cm

**V-6.90 16.2543B**

- Coltello da cucina Swiss Modern in blister.
- Manico color sage in Polipropilene
  - Lunghezza lama: 25 cm

**V-6.90 76.26W44B**

- Coltello da pane Swiss Modern in blister.
- Lama ondulata
  - Manico color aqua in Polipropilene
  - Lunghezza lama: 26 cm





**V-6.90 10.20G**

- Lunghezza lama: 20 cm



7 611160 063830



**V-6.90 30.15G**

- Lunghezza: 15 cm



7 611160 063823



**V-6.90 00.12WG**

- Set 2 pz. Coltello da Bistecca



7 611160 063809

**V-6.90 10.20G**

Coltello da cucina Swiss Modern wood.

- Manico in legno di noce
- Lama liscia
- Lunghezza lama: 20 cm

**V-6.90 30.15G**

Forchettone Swiss Modern wood.

- Manico in legno di noce
- Lunghezza: 15 cm

**V-6.90 00.12WG**

Coltello da bistecca Swiss Modern wood  
in confezione da 2 pz.

- Manico in legno di noce
- Lama seghettata
- Lunghezza lama: 12 cm



**V-6.90 00.12G**

- Lunghezza lama: 12 cm



7 611160 060860



**V-6.90 10.15G**

- Lunghezza lama: 15 cm



7 611160 060839



**V-6.90 10.22G**

- Lunghezza lama: 22 cm



7 611160 060877



**V-6.90 70.22WG**

- Lunghezza lama: 22 cm



7 611160 060846



**V-6.90 50.17KG**

- Lunghezza lama: 17 cm



7 611160 060853

**V-6.90 00.12G**

Coltello da bistecca Swiss Modern wood.

- Manico in legno di noce
- Lama liscia
- Lunghezza lama: 12 cm
- Set da 2 pz.

**V-6.90 10.15G**

Coltello da cucina Swiss Modern wood.

- Manico in legno di noce
- Lama liscia
- Lunghezza lama: 15 cm

**V-6.90 10.22G**

Coltello da cuoco Swiss Modern wood.

- Manico in legno di noce
- Lama liscia
- Lunghezza lama: 22 cm

**V-6.90 70.22WG**

Coltello da pane Swiss Modern wood.

- Manico in legno di noce
- Lama ondulata
- Lunghezza lama: 22 cm

**V-6.90 50.17KG**

Coltello Santoku Swiss Modern wood.

- Manico in legno di noce
- Lama con alveoli
- Lunghezza lama: 17 cm



**V-7.72 43.2**

- Set di forchetta e coltello



7 611160 001832



**V-7.72 43.3**

- Set di 3 coltelli forgiati da cuoco



7 611160 001849

Linea Grand Maître:

- Coltelli forgiati con manico sintetico (POM)
- Bilanciatura perfetta
- Adatti alla lavastoviglie
- Confezione regalo

**...G:**

Confezione regalo in cartone.

**V-7.72 43.2**

Set di forchetta e coltello forgiati per arrosto.

- Manico nero in resina (POM)
- Scatola regalo

**V-7.72 43.3**

Set di 3 coltelli forgiati da cuoco.

- Manico nero in resina (POM)
- Scatola regalo





**V-7.72 33.15G**

- Lunghezza: 15 cm



7 611160 706348



**V-7.73 03.08G**

- Lunghezza lama: 8 cm



7 611160 004512



**V-7.72 03.10G**

- Lunghezza lama: 10 cm



7 611160 004499



**V-7.72 03.12G**

- Lunghezza lama: 12 cm



7 611160 706102

**V-7.72 03.15G**

- Lunghezza lama: 15 cm



7 611160 706119

**V-7.72 03.20G**

- Lunghezza lama: 20 cm



7 611160 706126



**V-7.72 03.12WG**

- Lunghezza lama: 12 cm



7 611160 002761

**V-7.72 33.15G**

Forchettone forgiato.

- Manico nero in resina (POM)
- Lunghezza: 15 cm

**V-7.73 03.08G**

Spelucchino curvo da cuoco.

- Manico nero in resina (POM)
- Lunghezza lama: 8 cm

**V-7.72 03.10G**

Spelucchino.

- Manico nero in resina (POM)
- Lunghezza lama: 10 cm

**V-7.72 03.15G**

Coltello da bistecca.

- Manico nero in resina (POM)
- Lunghezza lama: 15 cm

**V-7.72 03.12WG**

Coltello da pomodoro e bistecca.

- Manico nero in resina (POM)
- Lama ondulata
- Lunghezza lama: 12 cm







**V-7.72 13.20G**

- Lunghezza lama: 20 cm



7 611160 706133



**V-7.72 23.26G**

- Lunghezza lama: 26 cm



7 611160 706140



**V-7.74 33.23G**

- Lunghezza lama: 23 cm



7 611160 706201



**V-7.73 03.17G**

- Lunghezza lama: 17 cm



7 611160 706164



**V-7.73 23.17G**

- Lunghezza lama: 17 cm



7 611160 706171



**V-7.74 03.15G**

- Lunghezza lama: 15 cm



7 611160 002747

**V-7.74 03.20G**

- Lunghezza lama: 20 cm



7 611160 706188

**V-7.74 03.25G**

- Lunghezza lama: 25 cm



7 611160 706195

**V-7.72 13.20G**

Coltello per filettare flessibile.

- Manico nero in resina (POM)
- Lama flessibile
- Lunghezza lama: 20 cm

**V-7.72 23.26G**

Coltellina.

- Manico nero in resina (POM)
- Lama con alveoli
- Lunghezza lama: 26 cm

**V-7.74 33.23G**

Coltello pane.

- Manico nero in resina (POM)
- Lama ondulata
- Lunghezza lama: 23 cm

**V-7.73 03.17G**

Coltello Santoku.

- Manico nero in resina (POM)
- Lunghezza lama: 17 cm

**V-7.73 23.17G**

Coltello Santoku.

- Manico nero in resina (POM)
- Lama con alveoli
- Lunghezza lama: 17 cm

**V-7.74 03.20G**

Trinciante.

- Manico nero in resina (POM)
- Lunghezza lama: 20 cm





**V-5.21 03.15**

- Lunghezza lama: 15 cm



7 611160 501523



**V-5.26 03.10**

- Lunghezza lama: 10 cm



7 611160 501721

**V-5.26 03.15**

- Lunghezza lama: 15 cm



7 611160 501745

**V-5.26 03.20**

- Lunghezza lama: 20 cm



7 611160 501769

**V-5.26 03.23**

- Lunghezza lama: 23 cm



7 611160 501776

**V-5.26 03.25**

- Lunghezza lama: 25 cm



7 612446 501787

**V-5.26 03.31**

- Lunghezza lama: 31 cm



7 611160 507273



**V-5.27 03.25**

- Lunghezza lama: 25 cm



7 611160 507280



**V-5.27 63.16**

- Lunghezza lama: 16 cm



7 611160 501868

**V-5.21 03.15**

Forchettone piatto.

- Manico nero
- Lunghezza: 15 cm

Disponibile anche in blister (pag. 38) nella seguente versione:

**V-5.21 03.15B**

**V-5.26 03 ..**

Spatola flessibile.

- Con busta appendibile
- Manico nero

**V-5.27 03.25**

Spatola a ginocchio.

- Con busta appendibile
- Manico nero
- Lunghezza lama: 25 cm (sola parte dritta)

**V-5.27 63.16**

Spatola a ginocchio flessibile.

- Con busta appendibile
- Manico nero
- Lunghezza lama: 16 cm (sola parte dritta)



**V-5.20 03.12**

- Lunghezza lama: 12 cm



7 612446 506058

**V-5.20 03.15**

- Lunghezza lama: 15 cm



7 611160 506061

**V-5.20 03.19**

- Lunghezza lama: 19 cm



7 611160 501301

**V-5.20 03.22**

- Lunghezza lama: 22 cm



7 611160 501318

**V-5.20 03.25**

- Lunghezza lama: 25 cm



7 611160 501325

**V-5.20 03.28**

- Lunghezza lama: 28 cm



7 611160 501332

**V-5.20 03.31**

- Lunghezza lama: 31 cm



7 612446 501343



**V-5.20 33.19**

- Lunghezza lama: 19 cm



7 611160 501462

**V-5.20 33.22**

- Lunghezza lama: 22 cm



7 611160 501479

**V-5.20 33.25**

- Lunghezza lama: 25 cm



7 611160 506153



**V-5.20 63.20**

- Lunghezza lama: 20 cm



7 612446 501497



**V-5.25 23.17**

- Lunghezza lama: 17 cm



7 611160 060044

Linea Fibrox :

- Coltelli professionali con manico ergonomico antiscivolo in Fibrox
- Adatti alla lavastoviglie industriale

**V-5.20 03 ..**

Coltello da cucina.

- Con busta appendibile
- Manico nero in Fibrox

**V-5.20 33 ..**

Coltello da cucina.

- Con busta appendibile
- Manico nero in Fibrox
- Lama ondulata

**V-5.20 63.20**

Coltello da cucina largo.

- Con busta appendibile
- Manico nero in Fibrox
- Lunghezza lama: 20 cm

**V-5.25 23.17**

Coltello Santoku professionale.

- Con busta appendibile
- Lama con alveoli
- Manico nero in Fibrox
- Lunghezza lama: 17 cm



**V-5.37 03.16**

- Lunghezza lama: 16 cm



7 611160 502117

**V-5.37 03.18**

- Lunghezza lama: 18 cm



7 612446 502128

**V-5.37 03.20**

- Lunghezza lama: 20 cm



7 611160 502131



**V-5.37 63.20**

- Lunghezza lama: 20 cm



7 611160 502155



**V-5.38 13.18**

- Lunghezza lama: 18 cm



7 611160 507778



**V-5.40 03.18**

- Lunghezza lama: 18 cm
- Peso: 320 gr



7 611160 502223

**V-5.40 03.19**

- Lunghezza lama: 19 cm
- Peso: 600 gr



7 611160 507006



**V-5.40 63.18**

- Lunghezza lama: 18 cm



7 611160 028792

**V-5.37 03 ..**

Coltello per filettare.

- Con busta appendibile
- Manico nero in Fibrox
- Lama flessibile

**V-5.37 63.20**

Coltello per filettare.

- Con busta appendibile
- Manico nero in Fibrox
- Lama flessibile
- Lunghezza lama: 20 cm

**V-5.38 13.18**

Coltello per filettare.

- Con busta appendibile
- Manico nero in Fibrox
- Lama stretta extra flessibile
- Lunghezza lama: 18 cm

**V-5.40 03.18**

Mannarina.

- Manico nero in Fibrox
- Lunghezza lama: 18 cm
- Peso: 320 gr

**V-5.40 63.18**

Mannarina tipo cinese.

- Manico nero in Fibrox
- Lunghezza lama: 18 cm



**V-5.25 33.21**

- Lunghezza lama: 21 cm



7 611160 506016



**V-5.29 33.26**

- Lunghezza lama: 26 cm



7 611160 501905



**V-5.42 03.25**

- Lunghezza lama: 25 cm



7 611160 502322

**V-5.42 03.30**

- Lunghezza lama: 30 cm



7 612446 502333

**V-5.42 03.36**

- Lunghezza lama: 36 cm



7 611160 502346

**V-5.25 33.21**

Coltello da pane.

- Con busta appendibile
- Manico nero in Fibrox
- Lama ondulata
- Lunghezza lama: 21 cm

**V-5.29 33.26**

Coltello per panettiere.

- Con busta appendibile
- Manico nero in Fibrox
- Lama ondulata
- Lunghezza lama: 26 cm

**V-5.42 03 ..**

Coltellina punta tonda.

- Con busta appendibile
- Manico nero in Fibrox
- Lama liscia



**V-5.42 33.25**

- Lunghezza lama: 25 cm



7 612446 502425

**V-5.42 33.30**

- Lunghezza lama: 30 cm



7 612446 502432

**V-5.42 33.36**

- Lunghezza lama: 36 cm



7 612446 502449



**V-5.44 73.25**

- Lunghezza lama: 25 cm



7 612446 505952



**V-5.46 03.25**

- Lunghezza lama: 25 cm



8 021543 007358



**V-5.46 03.30**

- Lunghezza lama: 30 cm



8 021543 007372



**V-5.46 23.30**

- Lunghezza lama: 30 cm



7 611160 502612



**V-5.47 23.30**

- Lunghezza lama: 30 cm



7 611160 505484

**V-5.47 23.36**

- Lunghezza lama: 36 cm



7 611160 505491

**V-5.42 33 ..**

Coltellina punta tonda.

- Con busta appendibile
- Manico nero in Fibrox
- Lama ondulata

**V-5.44 73.25**

Coltellina a punta per arrostiti.

- Con busta appendibile
- Manico nero in Fibrox
- Lama parzialmente seghettata
- Lunghezza lama: 25 cm

**V-5.46 03.25**

Coltellina sottile per prosciutto.

- Con busta appendibile
- Manico nero in Fibrox
- Lunghezza lama: 25 cm

**V-5.46 03.30**

Coltellina sottile per prosciutto.

- Con busta appendibile
- Manico nero in Fibrox
- Lunghezza lama: 30 cm

**V-5.46 23.30**

Coltellina per salmone.

- Con busta appendibile
- Manico nero in Fibrox
- Lama con alveoli flessibile
- Lunghezza lama: 30 cm

**V-5.47 23 ..**

Coltello da formaggio.

- Con busta appendibile
- Manico nero in Fibrox
- Lama con alveoli



**V-5.60 03.12**

- Lunghezza lama: 12 cm



7 611160 503367

**V-5.60 03.15**

- Lunghezza lama: 15 cm



7 611160 503381



**V-5.63 03.12**

- Lunghezza lama: 12 cm



7 612446 503613

**V-5.63 03.15**

- Lunghezza lama: 15 cm



7 612446 503620



**V-5.64 03.12**

- Lunghezza lama: 12 cm



7 611160 503671

**V-5.64 03.15**

- Lunghezza lama: 15 cm



7 611160 503688



**V-5.65 03.15**

- Lunghezza lama: 15 cm



7 611160 503763



**V-5.66 63.15**

- Lunghezza lama: 15 cm



7 611160 056092



**V-5.66 03.12**

- Lunghezza lama: 12 cm



7 611160 503800

**V-5.66 03.15**

- Lunghezza lama: 15 cm



7 612446 503811

**V-5.60 03 ..**

Coltello per disossare.

- Con busta appendibile
- Manico nero in Fibrox
- Lama larga e dritta

**V-5.63 03 ..**

Coltello per disossare.

- Con busta appendibile
- Manico nero in Fibrox

**V-5.64 03 ..**

Coltello per disossare.

- Con busta appendibile
- Manico nero in Fibrox
- Lama consumata

**V-5.65 03.15**

Coltello per disossare.

- Con busta appendibile
- Manico nero in Fibrox
- Lama larga e curva
- Lunghezza lama: 15 cm

**V-5.66 63.15**

Coltello per disossare

- Con busta appendibile
- Manico nero in Fibrox
- Lama super flessibile
- Lunghezza lama: 15 cm

**V-5.66 03 ..**

Coltello per disossare.

- Con busta appendibile
- Manico nero in Fibrox
- Lama sottile e curva

Disponibile anche Safety Grip  
(pag. 65) nelle seguenti versioni:

**V-5.66 03.12M**

**V-5.66 03.15M**

**V-5.66 13.15M** (lama flessibile)





Fibrox Gut and Tripe

**V-5.69 03.15**

- Lunghezza lama: 15 cm



7 611160 056900



**V-5.51 08.10**

- Lunghezza lama: 10 cm



7 611160 0502711



**V-5.52 03.16**

- Lunghezza lama: 16 cm



7 611160 0502834

**V-5.52 03.20**

- Lunghezza lama: 20 cm



7 611160 0502858

**V-5.52 03.28**

- Lunghezza lama: 28 cm



7 612446 0502883

**V-5.52 03.18**

- Lunghezza lama: 18 cm



7 611160 0502841

**V-5.52 03.23**

- Lunghezza lama: 23 cm



7 612446 0502869

**V-5.52 03.31**

- Lunghezza lama: 31 cm



7 611160 0502896

**V-5.52 03.26**

- Lunghezza lama: 26 cm



7 611160 0502872



**V-5.52 08.16**

- Lunghezza lama: 16 cm



7 611160 0502919

**V-5.52 08.23**

- Lunghezza lama: 23 cm



7 611160 0502940



**V-5.82 03.20**

- Lunghezza lama: 20 cm



7 611160 0511515

### Fibrox Gut and Tripe

**V-5.69 03.15**

Coltello professionale ideale per eviscerare carne e pesce con assoluta precisione grazie alla punta della lama arrotondata.

- Manico nero in Fibrox
- Lunghezza lama: 15 cm

**V-5.51 08.10**

Coltello per conigli.

- Manico giallo in Fibrox
- Lunghezza lama: 10 cm

**V-5.52 03 ..**

Coltello da macello (francese).

- Con busta appendibile
- Manico nero in Fibrox
- Lunghezza lama: 26 cm

**V-5.52 08 ..**

Coltello da macello (francese).

- Manico giallo in Fibrox
- Lunghezza lama: 16 cm

**V-5.82 03.20**

Coltello da macello.

- Manico nero in Fibrox
- Lunghezza lama: 20 cm



**V-5.52 23.23**

- Lunghezza lama: 23 cm



7 611160 029263

**V-5.52 23.26**

- Lunghezza lama: 26 cm



7 611160 025654

**V-5.52 23.28**

- Lunghezza lama: 28 cm



7 611160 029287



**V-5.55 03.18**

- Lunghezza lama: 18 cm



7 611160 503084

**V-5.55 03.22**

- Lunghezza lama: 22 cm



7 611160 503107

**V-5.55 03.30**

- Lunghezza lama: 30 cm



7 611160 505637

**V-5.55 03.20**

- Lunghezza lama: 20 cm



7 611160 503091

**V-5.55 03.25**

- Lunghezza lama: 25 cm



7 611160 503114



**V-5.56 03.14**

- Lunghezza lama: 14 cm



7 612446 503224

**V-5.56 03.18**

- Lunghezza lama: 18 cm



7 611160 503244

**V-5.56 03.16**

- Lunghezza lama: 16 cm



7 611160 503237

**V-5.56 03.20**

- Lunghezza lama: 20 cm



7 612446 503255

**V-5.52 23 ..**

Coltello da macello alveolato.

- Con busta appendibile
- Manico nero in Fibrox

**V-5.55 03 ..**

Coltello per scannare con costa dritta.

- Con busta appendibile
- Manico nero in Fibrox

Disponibile anche Safety Grip (pag. 65) nelle seguenti versioni:

**V-5.55 03.18L**

**V-5.55 03.20L**

**V-5.55 03.22L**

**V-5.56 03 ..**

Coltello per scannare a punta.

- Con busta appendibile
- Manico nero in Fibrox





**V-5.59 03.09M**

- Lunghezza lama: 9 cm



7 611160 509383

**V-5.59 03.11M**

- Lunghezza lama: 11 cm



7 611160 509406



**V-5.72 03.20**

- Lunghezza lama: 20 cm



7 611160 504012

**V-5.72 03.25**

- Lunghezza lama: 25 cm



7 611160 504029



**V-5.74 03.25**

- Lunghezza lama: 25 cm



7 611160 504197

**V-5.74 03.31**

- Lunghezza lama: 31 cm



7 611160 504210

**V-5.74 03.36**

- Lunghezza lama: 36 cm



7 611160 504821



**V-5.74 08.25**

- Lunghezza lama: 25 cm



7 611160 505750



**V-5.77 03.18**

- Lunghezza lama: 18 cm



7 611160 504388

**V-5.59 03 ..**

Coltello per pollame.

- Manico nero in Fibrox

**V-5.72 03 ..**

Coltello scimitarra a punta larga.

- Con busta appendibile
- Manico nero in Fibrox

**V-5.74 03 ..**

Coltello scimitarra a punta larga.

- Con busta appendibile
- Manico nero in Fibrox
- Lunghezza lama: 31 cm

**V-5.74 08.25**

Coltello scimitarra a punta larga.

- Manico giallo in Fibrox
- Lunghezza lama: 25 cm

**V-5.77 03.18**

Coltello per scannare (tipo tedesco).

- Con busta appendibile
- Manico nero in Fibrox
- Lunghezza lama: 18 cm

Nuova gamma di coltelli da macello Safety Grip e Safety Nose. Adatti a disossare e infilzare la carne, con nuova ergonomia del manico in Fibrox che garantisce, oltre all'assenza di contaminazione sui cibi, una presa ancora più sicura impedendo lo scivolamento.



**V-5.74 03.20L**  
• Lunghezza lama: 20 cm



7 611160 044204



**V-5.55 03.22L**  
• Lunghezza lama: 22 cm



7 611160 044211



**V-5.55 03.20L**  
• Lunghezza lama: 20 cm



7 611160 044228



**V-5.55 03.18L**  
• Lunghezza lama: 18 cm



7 611160 044235



**V-5.66 13.15M**  
Lama flessibile.  
• Lunghezza lama: 15 cm



7 611160 044174



**V-5.66 03.12M**  
• Lunghezza lama: 12 cm



7 611160 044181

**V-5.66 03.15M**  
• Lunghezza lama: 15 cm



7 611160 044198

**V-5.74 03.20L**

Coltello da macello scimitarra.  
• Lunghezza lama: 20 cm

**V-5.55 03.22L**

Coltello da macello per scannare.  
• Lunghezza lama: 22 cm

**V-5.55 03.20L**

Coltello da macello per scannare.  
• Lunghezza lama: 20 cm

**V-5.55 03.18L**

Coltello da macello per scannare.  
• Lunghezza lama: 18 cm

**V-5.66 13.15M**

Coltello da macello per disossare con lama flessibile.  
• Lunghezza lama: 15 cm

**V-5.66 03.12M**

Coltello da macello per disossare.  
• Lunghezza lama: 12 cm

**V-5.66 03.15M**

Coltello da macello per disossare.  
• Lunghezza lama: 15 cm



**V-6.11 03.16**

- Dimensione lama: 16 x 18 cm



7 611160 600523



**V-6.11 03.22**

- Dimensione lama: 22 x 18 cm



7 611160 600530



**V-6.13 23.21**

- Lunghezza lama: 21 cm



7 611160 600509



**V-6.12 03.30**

- Lunghezza lama: 30 cm



7 611160 600486

**V-6.12 03.36**

- Lunghezza lama: 36 cm



7 611160 600493

**V-6.11 03.16**

Spatola da formaggio.

- Manico nero in Fibrox
- Dimensione lama: 16 x 18 cm

**V-6.13 23.21**

Coltello da burro e formaggi molli.

- Manico nero in Fibrox
- Lama ad alveoli
- Lunghezza lama: 21 cm

**V-6.12 03.30**

Coltello da formaggio.

- Due manici neri in Fibrox
- Lunghezza lama: 30 cm

**V-7.40 11.47**

Rotolo portacoltelli nero.



7 611160 057860

**V-9.70 30.49**

Rotolo portacoltelli grande.



7 611160 052278

**V-9.70 30.41**

Rotolo portacoltelli piccolo.



7 611160 048318

**V-7.40 11.47**

Rotolo portacoltelli avvolgibile. Ideale per trasportare in sicurezza e comodità i vostri coltelli e accessori da cucina. Può contenere fino a 8 coltelli con una lunghezza massima di 30 cm.

- Materiale: Polyamide (PA) resistente e lavabile
- Coltelli non inclusi
- Dimensione chiuso: 47,7 x 16,5 x 3 cm
- Dimensione aperto: 47,2 x 47,7 x 2 cm
- Peso: 490 gr

**V-9.70 30.49**

Rotolo portacoltelli grande grigio scuro.

- Lunghezza chiuso: 48 cm
- Lunghezza aperto: 82 cm
- Altezza: 48 cm
- Peso: 658 gr

**V-9.70 30.41**

Rotolo portacoltelli piccolo grigio scuro.

- Lunghezza chiuso: 48 cm
- Lunghezza aperto: 56 cm
- Altezza: 48 cm
- Peso: 448 gr



Creative BBQ Set by Marco Agostini

**V-5.BBQ 01**

8 021543 028636



V-7.40 11.47



V-5.63 03.12



V-5.25 23.17



V-5.74 03.20L



V-5.20 33.22



V-6.75 03



V-6.77 03



Valigia grande - Coltelli Swiss Classic

**V-5.49 23**

7 611160 502667

Creative BBQ Set  
by Marco Agostini**V-5.BBQ 01**

Il set Victorinox dedicato agli amanti del barbecue creativo con una serie di coltelli selezionati da Marco Agostini, Grill Master e personaggio storico della formazione didattica del barbecue in Italia. La confezione contiene un inserto con ricette creative e alcuni suggerimenti sull'utilizzo dei coltelli.

Creative BBQ Set è composto da:

- Rotolo per il trasporto dei coltelli
- Coltello da disosso, Fibrox, lama 12 cm
- Coltello santoku, Fibrox, lama 17 cm
- Coltello da macello, Fibrox, lama 20 cm
- Coltello trinciante, Fibrox, lama 22 cm
- Spelucchino curvo, lama 6 cm
- Spelucchino dritto, lama 10 cm

## Valigia grande - Coltelli Swiss Classic

**V-5.49 23**

Valigia grande per cuochi.

- Manici neri
- Dimensione: 51 x 38 cm

La valigia comprende:

- V-5.01 03 - Pelapatate a 1 taglio
- V-5.07 03 - Coltello da cucina
- V-5.20 03.22 - Coltello da cucina
- V-5.20 03.28 - Coltello da cucina
- V-5.23 03.18 - Forchettone forgiato
- V-5.26 03.25 - Spatola flessibile
- V-5.29 33.26 - Coltello da panettiere ondulato
- V-5.31 03 - Spelucchino da cuoco curvo
- V-5.34 03 - Decoralimoni
- V-5.35 03 - Rigalimoni
- V-5.36 03.16 - Levatorsolei 16 mm Ø
- V-5.37 03.18 - Coltello per filettare, lama flessibile
- V-5.46 23.30 - Coltello da salmone, affilatura ad alveoli
- V-5.52 03.28 - Coltello da macellaio
- V-5.63 03.15 - Coltello per dissosare
- V-7.60 53.3 - Decoraverdure, lama forgiata
- V-7.61 63 - Scavino doppio (22+25 mm Ø)
- V-7.63 93 - Coltello da ostriche con paramano
- V-7.67 00 - Imbutini per glassa (10 ass.), inox
- V-7.67 50 - Decoratori per glassa (10 ass.), inox
- V-7.73 50 - 3 aghi per legare e 2 aghi per lardellare
- V-7.84 03 - Acciaino tondo da 11"
- V-8.10 56.21 - Forbici da pesce, inox



Zaino Portacoltelli  
**V-5.49 53.0**

7 611160 203373

**Zaino Portacoltelli****V-5.49 53.0**

Lo zaino dello chef è la pratica soluzione per il cuoco apprendista che trasporta i suoi coltelli con la stessa semplicità di un computer portatile. Questo elegante zaino nero, mantiene i coltelli da cucina in sicurezza e garantisce la massima protezione di dispositivi digitali durante il trasporto. Il tessuto esterno dello zaino è composto da poliestere 100%, con un'ottima elasticità, semplice da pulire e resistente all'acqua (borsa portacoltelli non inclusa).

- Compartimenti regolabili interni
- Tasca imbottita per laptop fino a 17"
- Cinghie regolabili che bilanciano perfettamente il peso dei coltelli e regolano il peso dello zaino
- Maniglie superiore e laterale per sollevare comodamente lo zaino
- Imbottitura posteriore per assicurare un comodo trasporto
- Cerniere YKK con foro per lucchetto (lucchetto non incluso)
- Trolley pass-through per attaccare lo zaino al trolley
- Materiale esterno: 100% poliestere
- Dimensioni: 33 x 14 x 50 cm

Borsa Portacoltelli  
**V-5.49 63.0**

7 611160 203380

**Borsa Portacoltelli****V-5.49 63.0**

La borsa dello chef è la pratica soluzione per il cuoco professionista che trasporta i suoi coltelli con praticità e sicurezza. Questa elegante borsa nera, mantiene i coltelli da cucina in sicurezza e offre appositi spazi per deporre accessori e il grembiule. Il tessuto esterno dello zaino è composto da poliestere 100%, con un'ottima elasticità, semplice da pulire e resistente all'acqua.

- Compartimenti regolabili interni
- Etichetta per nome per una chiara identificazione
- Anello portachiavi
- Tracolla removibile imbottita
- Maniglie superiore per sollevare comodamente la borsa
- Trolley pass-through per attaccare la borsa al trolley
- Materiale esterno: 100% poliestere
- Dimensioni: 47 x 21 x 8 cm



**V-5.84 01.14**

- Lunghezza lama: 14 cm



**V-5.84 01.16**

- Lunghezza lama: 16 cm



**V-5.84 01.18**

- Lunghezza lama: 18 cm



**V-5.84 04.13**

- Lunghezza lama: 13 cm



**V-5.84 04.16**

- Lunghezza lama: 16 cm



**V-5.84 05.13**

- Lunghezza lama: 13 cm



**V-5.84 05.16**

- Lunghezza lama: 16 cm



**V-5.84 06.13**

- Lunghezza lama: 13 cm



**V-5.84 06.16**

- Lunghezza lama: 16 cm



**V-5.84 01.14**

Coltello da disosso Swibo.

- Lama dritta, larga
- Lunghezza lama: 14 cm
- Manico giallo in Poliammide-6
- Adatto alla lavastoviglie
- Sterilizzabile fino a 120°C

**V-5.84 04.13**

Coltello da disosso Swibo.

- Lama curva, stretta e semiflessibile
- Lunghezza lama: 13 cm
- Manico giallo in Poliammide-6
- Adatto alla lavastoviglie
- Sterilizzabile fino a 120°C

**V-5.84 05.13**

Coltello da disosso Swibo.

- Lunghezza lama: 13 cm
- Manico giallo in Poliammide-6
- Adatto alla lavastoviglie
- Sterilizzabile fino a 120°C

**V-5.84 06.13**

Coltello da disosso Swibo.

- Lama curva, flessibile
- Lunghezza lama: 13 cm
- Manico giallo in Poliammide-6
- Adatto alla lavastoviglie
- Sterilizzabile fino a 120°C



**V-5.84 09.13**

- Lunghezza lama: 13 cm



7 611160 045195

**V-5.84 09.16**

- Lunghezza lama: 16 cm



7 611160 045201



**V-5.84 11.18**

- Lunghezza lama: 18 cm



7 611160 045218

**V-5.84 11.20**

- Lunghezza lama: 20 cm



7 611160 045225

**V-5.84 11.22**

- Lunghezza lama: 22 cm



7 611160 045232

**V-5.84 11.25**

- Lunghezza lama: 25 cm



7 611160 045249



**V-5.84 12.13**

- Lunghezza lama: 13 cm



7 611160 045256

**V-5.84 12.15**

- Lunghezza lama: 15 cm



7 611160 045263

**V-5.84 12.18**

- Lunghezza lama: 18 cm



7 611160 045270



**V-5.84 21.14**

- Lunghezza lama: 14 cm



7 611160 045300

**V-5.84 21.16**

- Lunghezza lama: 16 cm



7 611160 045317

**V-5.84 21.18**

- Lunghezza lama: 18 cm



7 611160 045324



**V-5.84 27.18**

- Lunghezza lama: 18 cm



7 611160 045379

**V-5.84 09.13**

Coltello da disosso Swibo.

- Lama stretta, flessibile
- Lunghezza lama: 13 cm
- Manico giallo in Poliammide-6
- Adatto alla lavastoviglie
- Sterilizzabile fino a 120°C

**V-5.84 11.18**

Coltello per scannare Swibo.

- Lama con costa dritta
- Lunghezza lama: 18 cm
- Manico giallo in Poliammide-6
- Adatto alla lavastoviglie
- Sterilizzabile fino a 120°C

**V-5.84 12.13**

Coltello per disosso e scannare Swibo.

- Lunghezza lama: 13 cm
- Manico giallo in Poliammide-6
- Adatto alla lavastoviglie
- Sterilizzabile fino a 120°C

**V-5.84 21.14**

Coltello da macello Swibo.

- Lunghezza lama: 14 cm
- Manico giallo in Poliammide-6
- Adatto alla lavastoviglie
- Sterilizzabile fino a 120°C

**V-5.84 27.18**

Coltello scimitarra Swibo.

- Lunghezza lama: 18 cm
- Manico giallo in Poliammide-6
- Adatto alla lavastoviglie
- Sterilizzabile fino a 120°C



**V-5.84 31.21**

- Lunghezza lama: 21 cm



**V-5.84 31.24**

- Lunghezza lama: 24 cm



**V-5.84 31.26**

- Lunghezza lama: 26 cm



**V-5.84 31.29**

- Lunghezza lama: 29 cm



**V-5.84 31.31**

- Lunghezza lama: 31 cm



**V-5.84 33.31**

- Lunghezza lama: 31 cm



**V-5.84 41.25**

- Lunghezza lama: 25 cm



**V-5.84 41.30**

- Lunghezza lama: 30 cm



**V-5.84 43.25**

- Lunghezza lama: 25 cm



**V-5.84 43.30**

- Lunghezza lama: 30 cm



**V-5.84 43.35**

- Lunghezza lama: 35 cm



**V-5.84 31.21**

Coltello da macello Swibo.

- Lunghezza lama: 21 cm
- Manico giallo in Poliammide-6
- Adatto alla lavastoviglie
- Sterilizzabile fino a 120°C

**V-5.84 33.31**

Coltello da arrosto o porchetta Swibo.

- Lama con costa dritta
- Lunghezza lama: 31 cm
- Manico giallo in Poliammide-6
- Adatto alla lavastoviglie
- Sterilizzabile fino a 120°C

**V-5.84 41.25**

Coltellina da prosciutto Swibo.

- Lama con punta tonda
- Lunghezza lama: 25 cm
- Manico giallo in Poliammide-6
- Adatto alla lavastoviglie
- Sterilizzabile fino a 120°C

**V-5.84 43.25**

Coltello per il pane Swibo.

- Lama flessibile ondulata
- Lunghezza lama: 25 cm
- Manico giallo in Poliammide-6
- Adatto alla lavastoviglie
- Sterilizzabile fino a 120°C



**V-5.84 48.16**

- Lunghezza lama: 16 cm



7 611160 045614



**V-5.84 49.20**

- Lunghezza lama: 20 cm



7 611160 045621



**V-5.84 50.20**

- Lunghezza lama: 20 cm



7 611160 045638



**V-5.84 51.21**

- Lunghezza lama: 21 cm



7 611160 045645

**V-5.84 51.26**

- Lunghezza lama: 26 cm



7 611160 045652



**V-5.84 52.20**

- Lunghezza lama: 20 cm



7 611160 045676

**V-5.84 48.16**

Coltello per pesce Swibo.

- Lama flessibile con squamapesci
- Lunghezza lama: 16 cm
- Manico stretto giallo in Poliammide-6
- Adatto alla lavastoviglie
- Sterilizzabile fino a 120°C

**V-5.84 49.20**

Coltello per pesce Swibo.

- Lama flessibile
- Lunghezza lama: 20 cm
- Manico stretto giallo in Poliammide-6
- Adatto alla lavastoviglie
- Sterilizzabile fino a 120°C

**V-5.84 50.20**

Coltello per pesce Swibo.

- Lama flessibile
- Lunghezza lama: 20 cm
- Manico giallo in Poliammide-6
- Adatto alla lavastoviglie
- Sterilizzabile fino a 120°C

**V-5.84 51.21**

Coltello trinciante Swibo.

- Lama rigida
- Lunghezza lama: 21 cm
- Manico stretto giallo in Poliammide-6
- Adatto alla lavastoviglie
- Sterilizzabile fino a 120°C

**V-5.84 52.20**

Coltello per pesce Swibo.

- Lama flessibile a scimitarra
- Lunghezza lama: 20 cm
- Manico giallo in Poliammide-6
- Adatto alla lavastoviglie
- Sterilizzabile fino a 120°C



**V-0.78 30.11**  
Coltello da panettiere.



7 611160 001672



Cheese Master  
**V-0.83 13.W**  
• Guancette da: 111 mm



7 611160 088475



Wine Master Noce  
**V-0.97 01.63**



7 611160 060051



Wine Master Olivo  
**V-0.97 01.64**



7 611160 060068



**V-7.63 94**  
• Lunghezza lama: 7 cm



7 611160 061331

**V-0.78 30.11**

Coltello da panettiere.

- Manico in alox rosso
- Lama con affilatura ondulata

Cheese Master

**V-0.83 13.W**

Realizzato in collaborazione con Swiss Cheese Union, il coltello per tutti gli amanti del formaggio a pasta molle e dura.

1. Lama grande con bordo ondulato a 2/3
2. Lama per formaggio
3. Forchetta da fonduta
- 4.- con apribottiglie
5. Cavatappi
6. Stuzzicadenti
7. Pinzette
8. Portachiavi

Wine Master

**V-0.97 01.6..**

Disponibile con guance da 13 cm in legno di Olivo e Noce. Con fodero in cuoio.

1. Lama bloccabile
2. Cavatappi
3. Supporto a due stadi con
4. - Sollevatore del tappo
5. Lama taglia capsule protettiva
6. Anellino

**V-7.63 94**

Coltello per sgusciare le ostriche, uno strumento indispensabile del kit di cucina per gli amanti dei frutti di mare.

- Impugnatura ergonomica
- Manico in materiale sintetico antiscivolo
- Lunghezza lama: 7 cm
- Lavabile in lavastoviglie





**V-7.60 75**

- Manico nero



7 611160 001481



**V-7.60 75.4**

- Manico verde



7 611160 043726



**V-7.60 75.9**

- Manico arancio



7 611160 043757



**V-7.60 75.5**

- Manico rosa



7 611160 043733



**V-7.60 75.8**

- Manico giallo



7 611160 043740

**V-7.SET**

Pelaverdure universale (40 pz.)

- Set da 10 pz. per colore



8 021543 016831



**V-7.60 75 ..**

Pelaverdure universale.

- Manico in Polipropilene disponibile in diversi colori
- Lunghezza: 17,5 cm

**V-7.SET**

Pelaverdure universale (40 pz.):

- 10 con manico verde
- 10 con manico arancio
- 10 con manico rosa
- 10 con manico giallo





**V-7.SET02**

Pelaverdure universale (40 pz.)

- Set da 10 pz. per colore



8 021543 028940

**V-7.SET02**

Pelaverdure universale (40 pz.):

- 10 con manico light blue
- 10 con manico light green
- 10 con manico light pink
- 10 con manico light orange

**V-7.60 73.3**

Pelapatate inox curvo.

- Manico in Polipropilene nero



**V-7.60 73.3**

Pelapatate inox curvo.



7 611160 705143





**V-7.60 79**

- Manico nero



7 611160 039569



**V-7.60 79.4**

- Manico verde



7 611160 048271



**V-7.60 79.9**

- Manico arancio



7 611160 048301



**V-7.60 79.5**

- Manico rosa



7 611160 048288



**V-7.60 79.8**

- Manico giallo



7 611160 048295

**V-7.SET01**

Pelakiwi (40 pz).

- Set da 10 pz. per colore



8 021543 017470

**V-7.60 79 ..**

Pelakiwi.

- Manico in Polipropilene nero
- Lama dentata

**V-7.SET01**

Pelakiwi (40 pz):

- 10 con manico verde
- 10 con manico arancio
- 10 con manico rosa
- 10 con manico giallo





Pelaverdure Rex  
**V-6.09 00.1**  
Lama dritta.



7 613329 160589



Pelaverdure Star  
**V-6.09 12**  
Doppia lama.



7 611160 207425



Pelaverdure Star  
**V-6.09 13**  
Lama dentellata.



7 613329 160596



Pelaverdure Star  
**V-6.09 14**  
Lama julienne.



7 613329 160602

I pelaverdure REX sono caratterizzati da un design iconico sviluppato da Alfred Neweckerzal nel 1947. Prodotto di punta dal marchio svizzero Zena, acquisito da Victorinox nel 2021.

- Adatti per l'uso con la mano destra e la mano sinistra
- Forma ergonomica per un utilizzo confortevole
- Lama affilate consentono una lavorazione fluida e ottimale

Pelaverdure Rex

**V-6.09 00.1**

Pelaverdure in alluminio con lama dritta in acciaio inox.

- Colore: rosso
- Lavabile in lavastoviglie

Pelaverdure Star

**V-6.09 12**

Pelaverdure in acciaio inox con doppia lama dritta in acciaio inox.

- Lavabile in lavastoviglie

Pelaverdure Star

**V-6.09 13**

Pelaverdure in acciaio inox con lama dentellata in acciaio inox.

- Lavabile in lavastoviglie

Pelaverdure Star

**V-6.09 14**

Pelaverdure in acciaio inox con lama julienne in acciaio inox.

- Lavabile in lavastoviglie



Pelaverdure Rex  
**V-6.09 00.81**  
Colore: cashew



7 613329 167014



Pelaverdure Rex  
**V-6.09 00.12**  
Colore: cinnamon



7 613329 167007



Pelaverdure Rex  
**V-6.09 00.11**  
Colore: lavender



7 613329 166987



Pelaverdure Rex  
**V-6.09 00.21**  
Colore: blueberry



7 613329 166994

In occasione dei 75 anni dell'iconico pelapatate REX si è voluto conferire freschezza a questo classico dal design senza tempo, con una serie caratterizzata da 4 nuovi colori moderni di tendenza. Questi utensili sono adatti per tutti i cuochi che apprezzano l'opzione di utilizzo sia con la mano destra che con la sinistra. Possono essere usati per sbucciare la maggior parte della frutta e della verdura e anche cioccolato e formaggio! Il manico è realizzato in alluminio e la lama in acciaio inox.

Pelaverdure Rex  
**V-6.09 00 ..**

Pelaverdure in alluminio con lama dritta in acciaio inox. Disponibile in tanti colori diversi.

- Lavabile in lavastoviglie



**V-7.60 82.4**

- Grana a fori fini



**V-7.60 81.1**

- Grana a fori larghi



**V-7.60 76**

Grattugia da formaggio.



**V-7.60 74**

Pelapatate inox.



**V-7.60 82.4**

Grattugia con grana a fori fini. Ideale per grattugiare finemente cioccolato, agrumi, formaggi e spezie.

- Comodo astuccio trasparente
- Lavabile in lavastoviglie
- Lunghezza: 26 cm

**V-7.60 81.1**

Grattugia con grana a fori larghi. Ideale per grattugiare frutta e verdure come patate, carote e molto altro.

- Comodo astuccio trasparente
- Lavabile in lavastoviglie
- Lunghezza: 26 cm

**V-7.60 76**

Grattugia da formaggio per scaglie fini.

**V-7.60 74**

Pelapatate inox.



**V-7.69 12.3**

Apribottiglie.



7 6 11160 705204



**V-7.68 57.3**

Apriscatole universale.



7 6 11160 705174



**V-5.34 03**

Decoralimoni.



7 6 11160 502025



**V-5.35 03**

Rigalimoni.



7 6 11160 502049



**V-5.36 03.16**

Levatorsoli.



7 6 11160 502056

**V-7.69 12.3**

Apribottiglie in PET con manico nero.

**V-7.68 57.3**

Apriscatole universale a pinza con manico nero.

**V-5.34 03**

Decoralimoni.

- Manico in Polipropilene nero

**V-5.35 03**

Rigalimoni.

- Manico in Polipropilene nero

**V-5.36 03.16**

Levatorsoli.

- Manico in Polipropilene nero
- Diametro: Ø 16 mm



**V-7.90 36.S**



7 611160 047021

**V-7.90 36.M**



7 611160 047038

**V-7.90 36.L**



7 611160 047045

### Soft Shield

- Grande resistenza al taglio.
- Durevole, flessibile e molto confortevole.
- Costruito con l'impiego di una combinazione brevettata di filo d'acciaio, incapsulato in una guaina di polietilene e avvolto con poliestere di elevate prestazioni. Applicazioni: guanti protettivi, guanti da mano con coltello in mattatoio, preparazione cibi o servizio alimentare.

### Heavy Shield

Il più elevato grado di protezione e la maggiore resistenza al taglio. Morbido, flessibile, bianco brillante, senza filo metallico. Applicazioni: guanti protettivi per mattatoi, catene alimentari (mano opposta a quella del coltello), macellerie, lavorazioni di pollame e maiali.

#### **V-7.90 36.S**

Guanto protettivo "Ultimate Shield".

- Bordo rosso
- Taglia: 7

#### **V-7.90 36.M**

- Bordo verde
- Taglia: 8

#### **V-7.90 36.L**

- Bordo bianco
- Taglia: 9

### Nota:

Questi guanti protettivi offrono un'ottima resistenza al taglio ma non alla protezione dalle punte. Inoltre non devono essere utilizzati con lame seghettate, né con seghe elettriche o altro macchinario in movimento. Questi guanti vengono venduti singolarmente, non in coppia. Sono guanti ambidestri e possono essere infilati sia nella mano destra che in quella sinistra. Nell'uso normale viene calzato un solo guanto (normalmente sulla mano che non impugna il coltello). I macellai, i tagliatori di carne ed alcuni preparatori di cibi, indossano il guanto "Performance Shield" o "Ultimate Shield" sulla mano del coltello e il guanto "Knife Shield" sull'altra mano.



Affilacoltelli  
**V-7.87 21**



7 611160 030061

### Affilacoltelli

#### **V-7.87 21**

Affila coltelli domestico manuale. Affila con velocità, facilità e sicurezza ogni coltello a lama liscia per garantire un taglio di precisione senza strappi. Il suo design moderno presenta dischi in ceramica con un'impostazione a due livelli: "pre-correzione" (che prepara la lama all'affilatura) e "correzione di precisione" (per affilare la lama). È utilizzabile comodamente sia con la mano destra che con la sinistra.

- Materiale: ABS e ceramica
- Lavabile a mano
- Dimensioni: 20,5 x 6,5 x 5,5 cm
- Peso: 181 gr



**V-7.85 23**

- Lunghezza: 30 cm



7 611160 704412

**V-7.85 13**

Acciaio professionale tondo.

- Lunghezza: 30 cm



7 611160 704399



**V-7.86 23**

- Lunghezza: 30 cm



7 611160 704450



**V-7.83 27**

- Lunghezza: 27 cm



7 611160 705969

**V-7.85 23**

Acciaio professionale ovale.

- Grana media-fine
- Manico nero
- Lunghezza: 30 cm

**V-7.86 23**

Acciaio da macellaio ovale.

- Cromato ultraduro
- Grana micro-fine
- Manico bordeaux
- Lunghezza: 30 cm

**V-7.83 27**

Acciaio diamantato ovale.

- Grana media-fine
- Manico nero
- Lunghezza: 27 cm





**V-4.33 23**  
Affilalame doppio.



7 611160 705129



**V-7.87 15**  
Affilalame con paramano.



7 611160 706003



Sharpy  
**V-7.87 14**  
Mini-affilalame con paramani.



7 611600 1197453



● Acciaio Dual Grip  
**V-7.85 11**

- Lunghezza: 30 cm



7 611160 245847



● Acciaio Dual Grip  
**V-7.85 21**

- Lunghezza: 30 cm



7 611160 245854



● **V-7.85 17**

- Lunghezza: 30 cm



7 611160 245861

**V-4.33 23**

Affilalame doppio.

- Ceramica/grana fine
- Lunghezza totale: 14 cm

**V-7.87 15**

Affilalame con paramano con polvere di metallo sinterizzato.

Sharpy

**V-7.87 14**

Mini-affilalame con paramani ideale per le lame dei multiuso.

Acciaio Dual Grip

**V-7.85 11**

Acciaio da macellaio.

- Grana micro-fine
- Manico ergonomico rosso e nero
- Lunghezza: 30 cm

Acciaio Dual Grip

**V-7.85 21**

Acciaio da macellaio.

- Grana micro-fine
- Manico ergonomico rosso e nero
- Lunghezza: 30 cm

**V-7.85 17**

Acciaio da chef.

- Grana media-fine
- Manico nero
- Lunghezza: 30 cm



**V-7.63 45**

Trinciapolli.



7 611160 704498



**V-7.63 43**

Trinciapolli.



7 611160 703392



**V-7.63 44**

Trinciapolli.



7 611160 705440



**V-7.63 63.3**

Forbici da cucina.



7 611160 705471



**V-7.63 76**

Forbici da cucina forgiate.



7 611160 030047



**V-8.10 56.21**

Forbici da pesce seghettate.



7 611160 804167

**V-7.63 45**

Trinciapolli.

- Acciaio inox
- Mod. Gazzella
- Lunghezza: 25 cm

**V-7.63 43**

Trinciapolli.

- Acciaio inox
- Scatola regalo
- Manici in Polipropilene nero
- Lunghezza: 25 cm

**V-7.63 44**

Trinciapolli.

- Acciaio inox
- Occhielli in plastica
- Lunghezza: 25 cm

**V-7.63 63.3**

Forbici da cucina.

- Acciaio inox
- Lunghezza: 20 cm

**V-7.63 76**

Forbici da cucina forgiate.

- Acciaio inox

**V-8.10 56.21**

Forbici da pesce seghettate.

- Acciaio inox
- Lunghezza: 21 cm



**V-8.09 95.13**

Forbici da casa.



7 611160 804655



**V-8.09 61.10**

Forbici tascabili.



7 611160 800657



**V-8.09 86.16**

Forbici da casa.



7 611160 804570



**V-8.09 99.23**

Forbici universali.



7 611160 804679



**V-8.09 06.16L**

Forbici da casa per mancini.



7 611160 801371

**V-8.09 95.13**

Forbici da casa.

- Acciaio inox
- Occhielli in plastica
- Lunghezza: 13 cm

**V-8.09 61.10**

Forbici tascabili.

- Acciaio inox
- Occhielli in plastica
- Lunghezza: 10 cm

**V-8.09 86.16**

Forbici da casa.

- Acciaio inox
- Occhielli in plastica
- Lunghezza: 16 cm

**V-8.09 99.23**

Forbici universali.

- Acciaio inox
- Occhielli in plastica
- Lunghezza: 23 cm

**V-8.09 06.16L**

Forbici da casa per mancini.

- Acciaio inox
- Occhielli in plastica
- Lunghezza: 16 cm



Nail Clipper  
**V-8.20 50.10**

In confez. vassoio da 10 pz



7 611160 091666



### Nail Clipper

#### **V-8.20 50.10**

Piccolo tagliaunghie portatile Swiss Made realizzato in acciaio inox, caratterizzato da un'impugnatura rossa super ergonomica con foro per la cordicella.

- Disponibile in confezione da 10 pz.

#### **V-8.10 34.10**

Forbici tascabili pieghevoli.



7 611160 800886



#### **V-8.10 34.10**

Forbici tascabili pieghevoli.

- Acciaio inox
- Astuccio in pelle
- Lunghezza: 10 cm (aperte)



Torna all'indice del catalogo

Visita il sito [kunzigroup.com](http://kunzigroup.com)



# **bamix**<sup>®</sup> of Switzerland

Visita il sito: [www.bamix.it](http://www.bamix.it)

Visita la pagina [@bamixitalia](#) sui social



# BAMIX



**bamix**<sup>®</sup>  
of Switzerland



Nato in Svizzera più di 60 anni fa, bamix<sup>®</sup> è ad oggi l'unico mixer ad immersione riparabile.

Il frullatore bamix<sup>®</sup> è tutt'ora prodotto a Mettlen, nel cantone di Turgovia, e si distingue anche per il rinomato made in Switzerland 100%. La famosa precisione svizzera, sinonimo di affidabilità rende bamix<sup>®</sup> un prodotto unico nel suo genere che dura tutta la vita e che accompagna ogni tua ricetta.

Nei primi anni Cinquanta, l'ingegnere svizzero M. Roger Perrinjaquet inventò il primo frullatore a immersione e lo chiamò bamix<sup>®</sup>, acronimo di battere e mixare.

Da allora bamix<sup>®</sup> è entrato a far parte di milioni di cucine e, grazie alla sua multifunzionalità, è diventato un utensile da cucina essenziale ed uno dei robot da cucina di maggior successo nel suo genere.

Ancor oggi, dove il sano e l'alta qualità hanno preso il sopravvento, bamix<sup>®</sup> si distingue come un efficace aiuto in cucina, esattamente come negli anni cinquanta, quando semplicità e velocità erano importanti.

bamix<sup>®</sup> non pone limiti alla creatività e alla libertà di ogni sperimentazione, vi segue sempre!

Distribuito in Italia da:

 **KÜNZI**  
PROUD. FAMILY. COMPANY. Since 1936



### ORIGINALE E UNICO

Da oltre 60 anni bamix® conquista le cucine di tutto il mondo. Ideato dall'inventore svizzero Roger Perrinjaquet, il primo bamix® è stato venduto nel 1954 e da allora l'apparecchio è diventato il compagno di fiducia degli amanti del cibo in tutto il mondo. Ogni anno, nello stabilimento della ESGE AG di Mettlen, in Svizzera, vengono prodotti circa 400.000 esemplari.

### 100% MADE IN SWITZERLAND

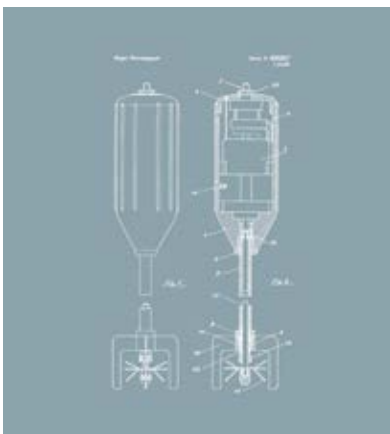

L'unico marchio che offre qualità e durata per oltre 25 anni di utilizzo e implementa fin dall'inizio l'idea di sostenibilità. La famosa precisione svizzera, sinonimo di affidabilità, rende bamix® un prodotto unico nel suo genere che dura tutta la vita e che accompagna ogni ricetta.

L'unico marchio in grado di offrire la promessa di una **GARANZIA A VITA** sul motore, incentivando i clienti all'acquisto di un articolo da conservare per un'intera generazione.







## GLI UTILIZZI

Il primo robot ad immersione in grado di:

**Montare**

**Sminuzzare**

**Frullare**

**Mixare**

**Emulsionare**

**Impastare**

**Tritare (anche il ghiaccio)**

tutto in meno di un minuto!

## IL RICETTARIO



Book bamix  
**K- BOOK BX**



8 021543 021248

Book bamix  
**K- BOOK BX**

60 ricette per una cucina creativa con bamix®, l'unico frullatore a immersione che non pone limiti alla creatività e alla libertà di ogni sperimentazione, vi segue sempre in ogni ricetta.

Da quando bamix® è entrato a far parte di milioni di case, grazie alla sua multifunzionalità, è diventato uno strumento essenziale ed uno dei robot da cucina di maggior successo nel suo genere. È l'unico mixer ad immersione riparabile e il suo motore è garantito a vita.

### Come montare

Appoggiare il bamix® sul fondo del bicchiere e, tenendolo leggermente inclinato, alzarlo lungo la parete del contenitore. Quando il composto non aumenterà più di volume, riposizionarlo sul fondo e ripetere fino al raggiungimento della consistenza desiderata.

### Come frullare

Rotare lentamente il polso impugnando bamix®, alzandolo lievemente, farlo ricadere sul composto. Non serve schiacciare o battere. La grana della macinatura dipende dal tempo di utilizzo.

### Come mixare

Immergere il bamix® lievemente inclinato nel composto da mixare, accenderlo e ruotare molto lentamente. La lama farà il suo lavoro, per questo non serve forza. Spegnerlo prima di estrarlo dal cibo per evitare schizzi.

### Come tritare alimenti congelati

Scegliere la lama multiuso. Prendere un contenitore alto e stretto. Azionare bamix® a velocità 2. Usare bamix® come fosse un pestello e pigiare con forza sugli alimenti con movimenti brevi e ripetuti dal basso verso l'alto.



bamix® Cordless Pro

**BX CLPR BK**

- Colore nero



7 610497 621546



bamix® Cordless Pro

**BX CLPR RD**

- Colore rosso



7 610497 621560



bamix® Cordless Pro

**BX CLPR WH**

- Colore bianco



7 610497 621553

bamix® Cordless Pro

**BX CLPR ..**

Nuova generazione di frullatori ad immersione senza fili, con batteria integrata e ricarica rapida, in grado di lavorare fino a 20 minuti. Disponibili in 3 colori diversi.

- 3 livelli di velocità:
  - Step 1: 8.000 giri al minuto
  - Step 2: 14.000 giri al minuto
  - Booster: 15.500 giri al minuto
- Indicatore dello stato della batteria tramite LED
- Batteria estraibile agli ioni di Litio
- Compatibile con tutti gli accessori
- Potenza motore: 200W
- Lunghezza asta: 22,5 cm
- Garanzia bamix® Cordless: 5 anni sul prodotto, 2 anni sulla batteria

La confezione contiene:

- bamix® Cordless Pro
- Lama multiuso
- Disco piatto
- Disco forato
- Postazione di ricarica batterie



Caricatore per Cordless

**BX 3101.001**

- Colore nero



7 610497 622093



Caricatore per Cordless

**BX 3101.002**

- Colore bianco



7 610497 622109



Caricatore per Cordless

**BX 3101.003**

- Colore rosso



7 610497 622116



Batteria per Cordless

**BX 3100.001**

- Colore nero



7 610497 622062



Batteria per Cordless

**BX 3100.002**

- Colore bianco



7 610497 622079



Batteria per Cordless

**BX 3100.003**

- Colore rosso



7 610497 622086

Caricatore per Cordless

**BX 3101 ..**

Questo caricatore dal design moderno e lussuoso consente di ricaricare bamix® Cordless in pochissimo tempo.

- Compatibile con tutta la serie Cordless

Batteria per Cordless

**BX 3100 ..**

Batteria agli ioni di Litio per bamix® Cordless, consente un utilizzo fino a 20 minuti senza bisogno di collegarsi alla corrente di casa.

- Compatibile con tutta la serie Cordless
- Garanzia bamix® Cordless: 5 anni sul prodotto, 2 anni sulla batteria



bamix® Gastro S 200 Bianco

**BX M200 WH**

- Colore bianco



7 610497 616603



bamix® Gastro M 200 Bianco

**BX G200**

- Colore bianco



7 610497 600121

bamix® Gastro L 350 Bianco

**BX G350**

- Colore bianco



7 610497 600978

bamix® Gastro S 200 Bianco

**BX M200 WH**

Mono, precisione svizzera in un piccolo robot da cucina.

- Lama multiuso
- Frusta
- Mixer
- Supporto da muro
- Potenza motore: 200W
- Motore AC
- Velocità: 12.000 giri/minuto  
17.000 giri/minuto
- Lunghezza asta: 14 cm

bamix® Gastro M 200 Bianco

**BX G200**

Gastro, la versione professionale del piccolo robot da cucina.

- Lama multiuso
- Frusta
- Mixer
- Supporto da muro
- Potenza motore: 200W
- Motore AC
- Velocità: 12.000 giri/minuto  
17.000 giri/minuto
- Lunghezza asta: 19 cm

Gastro 350

**BX G350**

Gastro, la versione professionale più potente del piccolo robot da cucina.

- Lama multiuso
- Frusta
- Mixer
- Supporto da muro
- Potenza motore: 350W
- Motore AC
- Velocità: 18.000 giri/minuto  
22.000 giri/minuto
- Lunghezza asta: 28,7 cm



bamix® Gastro S 200 Nero

**BX M200 BK**

- Colore nero



7 610497 608660



bamix® Gastro M 200 Nero

**BX G200 BK**

- Colore nero



7 640497 608674

bamix® Gastro L 350 Nero

**BX G350 BK**

- Colore nero



7 610497 608684

bamix® Gastro S 200 Nero

**BX M200 BK**

Mono, precisione svizzera in un piccolo robot da cucina.

- Lama multiuso
- Frusta
- Mixer
- Supporto da muro
- Potenza motore: 200W
- Motore AC
- Velocità: 12.000 giri/minuto  
17.000 giri/minuto
- Lunghezza asta: 14 cm

bamix® Gastro M 200 Nero

**BX G200 BK**

Gastro, la versione professionale del piccolo robot da cucina.

- Lama multiuso
- Frusta
- Mixer
- Supporto da muro
- Potenza motore: 200W
- Motore AC
- Velocità: 12.000 giri/minuto  
17.000 giri/minuto
- Lunghezza asta: 19 cm

bamix® Gastro L 350 Nero

**BX G350 BK**

Gastro, la versione professionale più potente del piccolo robot da cucina.

- Lama multiuso
- Frusta
- Mixer
- Supporto da muro
- Potenza motore: 350W
- Motore AC
- Velocità: 18.000 giri/minuto  
22.000 giri/minuto
- Lunghezza asta: 28,7 cm

La versatilità di bamix vi consentirà di utilizzarlo sempre, per ogni ricetta. Quattro **lame intercambiabili** per riuscire in ogni impresa!



Lama multiuso

**BX 460.050**

• confezione in Blister



Lama per carne e verdura

**BX MEAT**

• confezione in Blister



Lama per carne e verdura

**BX 460.053**

• confezione in Blister



Mixer

**BX WHISK**

• confezione in Blister



Mixer

**BX 460.052**

• confezione in Blister



Frusta

**BX 460.051**

• confezione in Blister



Lama multiuso

**BX 460.050**

La lama universale di bamix<sup>®</sup>. Tritura, taglia e mescola tutto anche cibi congelati ed i cubetti di ghiaccio. Si utilizza direttamente nelle pentole sui fornelli senza la necessità di altri contenitori.

Per: minestre, creme, pesto, marmellate, gelato, frullati, frappé, pasta per pizza, impasti dolci...



Lama per carne e verdura

**BX MEAT**

Lama per sminuzzare, tritare e omogeneizzare carne e pesce e per tritare le verdure fibrose e filamentose.

Per: carne cruda o cotta, pesce crudo o cotto, verdure filamentose...



Mixer

**BX WHISK**

Ideale per preparazioni cremose e dense. Emulsiona condimenti, creme, pastella per crêpes, omelette e pastella. Frulla la purea e monta in pochi istanti la maionese. Mixa i cocktail. Per: maionese, purea di patate, cocktail, budini, crème caramel, crêpes...



Frusta

**BX 460.051**

Ideale per tutto ciò che deve essere leggero, soffice e omogeneo. Monta panna e latte scremato, albumi, mousse. Emulsiona salse, creme e frappé.

Per: spume, panna, cappuccino, mousse di cioccolato, zabaione, tiramisù, albumi a neve, besciamella, frappé...





SliceSy®  
**BX 1500.003**

• Colore nero



Processor  
**BX 3001.001**

• Colore nero



SliceSy®  
**BX 1500.003**

Da oggi potete anche affettare, grattugiare e tagliare a julienne verdura, frutta, formaggio e altro con l'aiuto del vostro bamix®. Adatto ai bamix® con almeno 180W di potenza.

Processor  
**BX 3001.001**

Macinino per polverizzare adatto a tutti i bamix®, trita ingredienti secchi come erbe aromatiche, pane e cereali. Macina zucchero, spezie, cioccolato, formaggi stagionati e verdure essiccate.

- Confezione appendibile
- Capacità: 100 ml



Processor

**BX 440.010**

- Confezione appendibile



7 610497 600091



Powder Disc

**BX 440.050**

- Confezione appendibile



7 610497 613442



Set 2 Bicchieri in Tritan

**BX 450.050**

- Capacità: 400 ml + 600 ml



7 610497 613459



Set 2 Bicchieri in vetro

**BX 790.109**

- Capacità: 400 ml + 600 ml



7 610497 615255



Brocca in Tritan

**BX 790.006**

- Capacità: 900 ml



7 610497 601005

Processor

**BX 440.010**

Macinino per polverizzare adatto a tutti i bamix®, trita ingredienti secchi come erbe aromatiche, pane e cereali. Macina zucchero, spezie, cioccolato, formaggi stagionati e verdure essiccate.

- Capacità: 100 ml

Powder Disc

**BX 440.050**

Viene utilizzato in combinazione con il PROCESSOR per macinare il cibo in polveri fini. Utilizzare per macinare il caffè, erbe aromatiche, spezie, vaniglia, pepe, e molti alimenti secchi.

Set 2 Bicchieri in Tritan

**BX 450.050**

Set due bicchieri trasparenti graduati con coperchio.

- Materiale: Tritan
- Antiurto
- Resistente fino a +150°C
- Adatto al microonde
- Adatto al congelatore
- Adatto alla lavastoviglie
- Capacità: 400 ml + 600 ml

Set 2 Bicchieri in vetro

**BX 790.109**

Set di bicchieri in vetro borosilicato sostenibile ed ecologico, non assorbono odori, macchie o residui. Sono resistenti agli shock termici. Coperchi di plastica (BPA Free). Bicchiere grande con Ø 8,5 cm e bicchiere piccolo con Ø 6,5 cm.

- Adatti al microonde
- Adatti a frigorifero
- Adatti al congelatore
- Adatti alla lavastoviglie
- Capacità: 400 ml + 600 ml

Brocca in Tritan

**BX 790.006**

Brocca con beccuccio, manico e coperchio di plastica (BPA Free).

- Materiale: Tritan
- Antiurto
- Resistente fino a +150°C
- Adatto al microonde
- Adatto al congelatore
- Adatto alla lavastoviglie
- Capacità: 900 ml





Torna all'indice del catalogo

Visita il sito [kunzigroup.com](http://kunzigroup.com)



**Vitamix<sup>®</sup>**

COMMERCIAL

# VITAMIX





Attiva ormai da quattro generazioni, Vitamix è un'azienda a conduzione familiare con sede a Cleveland, nell'Ohio. Fulgido esempio tra le storie di successo americane, Vitamix nacque nel 1921, anno in cui il fondatore William "Papà" Barnard cominciò a girare per la nazione vendendo moderni elettrodomestici da cucina.

Barnard ebbe il suo primo incontro con il frullatore nel 1937, cogliendone subito l'importanza nella preparazione di cibi sani e prelibati in maniera facile e veloce.

Dopo la messa in onda della prima televendita nazionale, nel 1949, le vendite dell'azienda crebbero esponenzialmente, facendo di Vitamix il produttore di frullatori per antonomasia.

Oggi gli apparecchi Vitamix fanno bella mostra di sé in centinaia di migliaia di case in tutto il mondo, ma anche nelle cucine professionali dei ristoranti più esclusivi e delle catene più diffuse.

Vitamix offre qualità e resistenza di categoria superiore. I componenti di Vitamix, tutti di prim'ordine, vengono attentamente selezionati in virtù della loro eccellente qualità e una volta assemblati, non a caso, danno vita al frullatore più affidabile del mondo. Forte di una qualità commerciale e di una progettazione ingegneristica senza rivali, Vitamix dura per decenni.

Estremamente versatile, Vitamix permette di preparare frullati, zuppe, sorbetti, gelati e molto altro ancora, spaziando dalla colazione alla cena.

Distribuito in Italia da:





Drink Machine Advance  
**VTX DMA BK**

• Capacità: 1,4 l



0 703113 101083

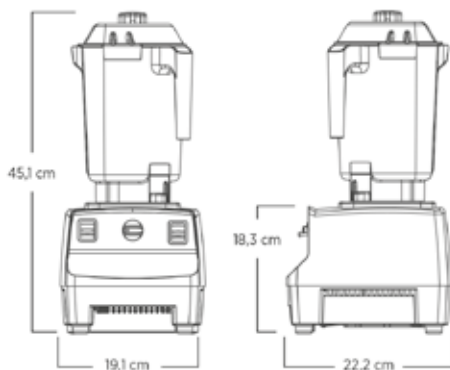

### Miscelatore all'avanguardia per qualsiasi programma di bevande

Dai frullati di frutta ai frappè più densi la Drink Machine Advance è uno strumento essenziale per aggiungere o arricchire un menù con bevande miscelate in qualsiasi bar, ristorante o caffè.

- Design "Smart Product".
- I 6 programmi ottimizzati e lo spegnimento automatico vi consentono di accendere la macchina, allontanarvi e ottenere sempre risultati eccellenti.
- Il comando a impulsi mixa rapidamente le bevande per un gusto insuperabile.
- Il recipiente Advance® crea preparati più rapidi e omogenei e offre una maggiore durata funzionale della lama, con conseguente risparmio di tempo e riduzione dei costi rendendo il cliente più soddisfatto
- Il motore tecnologicamente avanzato è stato progettato per resistere al surriscaldamento quando si miscelano ingredienti molto densi, garantendo di conseguenza maggiore raffreddamento e maggiore affidabilità nei momenti di picco di funzionamento

### Drink Machine Advance

#### **VTX DMA ..**

Drink Machine Advance con boccale Advance® da 1,4 l antiurto, trasparente, impilabile, completo di gruppo lame, coperchio e chiusura amovibile compatta. Ideale per porzioni singole di frullati, frappè, succhi di frutta, milkshake e cocktail.

- 6 programmi preimpostati
- Spegnimento automatico
- Funzione Pulse
- Motore: potenza d'uscita di picco di 2,3 CV
- Impianto elettrico: 220-240 V, 50/60 Hz, 1000-1200 W
- Dimensioni: 19,1 x 45,1 x 22,2 cm
- Peso netto: 5,23 kg



Drink Machine Advance  
**VTX DMA RD**

• Capacità: 1,4 l



0 703113 586651



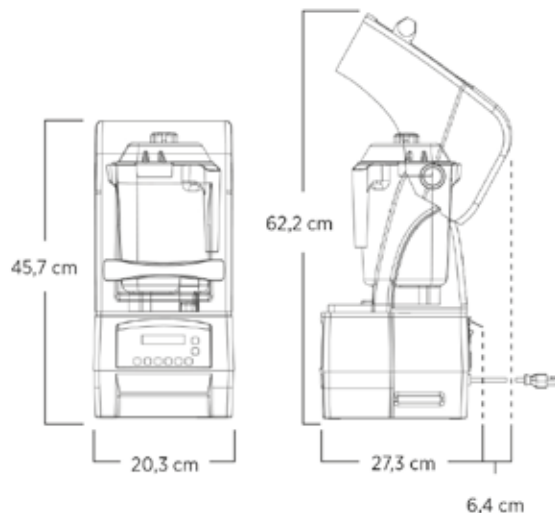

Touch & Go Advance 2

**VTX TGA2**

- Capacità: 0,9 l



0 703113 670008

**Miscelazione potente e silenziosa**

Touch & Go Advance offre un funzionamento silenzioso e tempi ridotti di miscelazione. Crea in modo semplice e veloce frullati, frappè, bevande con gelato e cocktail ghiacciati.

- Design "Smart Product".
- Motore con potenza d'uscita di picco di = 2,3 CV e protezione antirumore per garantire prestazioni superiori nelle caffetterie e nelle gelaterie.
- L'involucro insonorizzato Twist-and-lock presenta un design che non richiede utensili per una facile rimozione e pulizia.
- 6 pulsanti preimpostati per miscelare le bevande più comuni
- 20 programmi ottimizzati progettati per fornire risultati uniformi in modo semplice e veloce.

Touch & Go Advance 2

**VTX TGA2**

Touch & Go Advance con boccale Advance® da 0,9 l anti-urti, trasparente, impilabile, completo di gruppo lame, coperchio e chiusura amovibile compatta.

- Motore: potenza d'uscita di picco di 2,3 CV
- Impianto elettrico: 220-240 V, 50/60 Hz, 1100-1300 W
- Dimensioni: 20,3 x 45,7 x 27,3 cm
- Peso netto: 8,62 kg



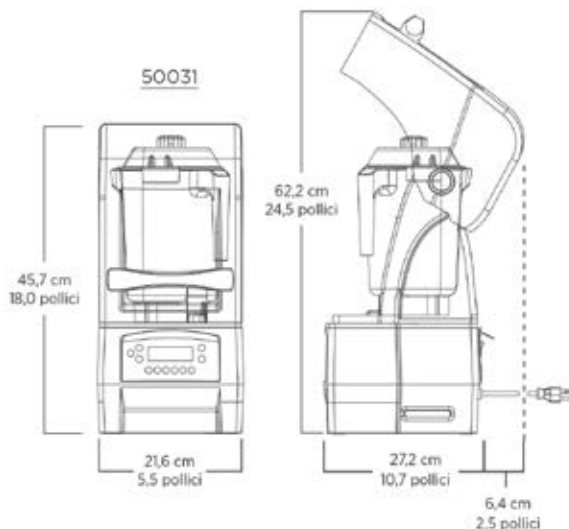

The Quiet One® 2

**VTX TQ02**

• Capacità: 1,4 l



0 703113 586743

### Il più silenzioso miscelatore professionale sul mercato.

Il miscelatore all'avanguardia con caratteristiche di riduzione della rumorosità senza precedenti, eccezionali miscelazioni di bevande e maggiore rapidità di servizio.

- Design "Smart Product"
- Fino a 4 volte più silenzioso rispetto ai prodotti della concorrenza grazie alla tecnologia di smorzamento delle vibrazioni Advance®
- Il rivestimento insonorizzato a fissaggio magnetico è facile da pulire e smontare
- 6 pulsanti con 34 programmi ottimizzati per una miscelazione più facile e uniforme per ottenere bevande di alta qualità
- Il recipiente Advance® crea preparati più rapidi e omogenei e ha una durata funzionale della lama più lunga, con conseguente risparmio di tempo e riduzione di costi
- Il controllo dell'aria e il motore con potenza d'uscita di picco di 3 CV riducono il livello di rumorosità, migliorano l'affidabilità e minimizzano i tempi di inattività

The Quiet One® 2

**VTX TQ02**

The Quiet One® con boccale Advance® da 1,4 l antiurto, trasparente, impilabile, completo di gruppo lame, coperchio e chiusura amovibile compatta.

- Motore: potenza d'uscita di picco di 3 CV
- Impianto elettrico: 220 - 240 V, 50/60 Hz, 1300 - 1500 W
- Dimensioni: 21,6 x 45,7 x 27,2 cm
- Peso netto: 9,1 kg



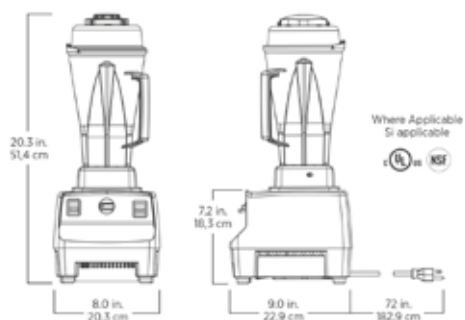

Vita-Prep 3  
**VTX VP3**

- Capacità: 2 l



### Prestazioni senza pari nelle cucine professionali.

Chef professionisti e scuole culinarie di tutto il mondo si affidano a Vita-Prep 3 per la potenza, la versatilità e le prestazioni eccezionali. Dalla sminuzzatura di ingredienti delicati alla miscelazione di passati difficili, Vita-Prep 3 è l'unico strumento che sia durevole e in grado di sminuzzare, tritare e miscelare tutto con assoluta perfezione.

- Design "Smart Product"
- Il motore con potenza d'uscita di picco di ≈3 CV offre prestazioni senza pari nella preparazione delle puree, nella tritatura, nella sminuzzatura e in altro ancora
- Lo strumento acceleratore a velocità variabile permette il controllo e l'agevole lavorazione degli ingredienti compatti
- Ventola di raffreddamento avanzata per un'affidabilità ottimale nelle ore di massimo utilizzo
- Il recipiente antiurto brevettato è trasparente per permettere di vedere gli ingredienti durante l'uso

### Vita-Prep 3 **VTX VP3**

Include Vita-Prep 3 con boccale da 2,0 l antiurto, trasparente, completo di gruppo lame e coperchio, pestello e base nera.

- Motore: potenza d'uscita di picco di 3 CV
- Impianto elettrico: 220 - 240 V, 50 Hz, 1100 - 1200 W
- Dimensioni: 20,3 x 51,4 x 22,9 cm
- Peso netto: 5,5 kg



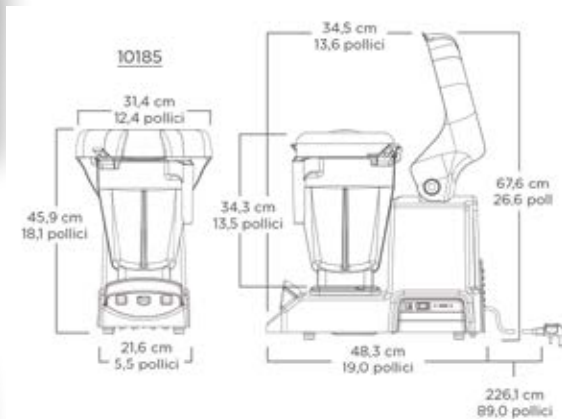

Vitamix XL

**VTX XL**

- Capacità: 5,6 l e 2 l



### Servite di più con una sola miscelazione.

Potenziate le possibilità della vostra cucina con il miscelatore da banco di maggior capacità!

Miscela contemporaneamente fino a 24 porzioni da 240 ml!

Vitamix XL è stato progettato per ridurre i tempi di preparazione, migliorare l'efficienza del personale e arricchire il vostro menu.

- Design "Smart Product"
- Il potente motore con potenza d'uscita di picco di 4,2 CV consente miscelazioni anche particolari, dai delicati pomodori alle carni consistenti
- Il recipiente grande da 5,6 l fornisce una maggiore capacità di miscelazione per ingredienti caldi e freddi
- La funzione a impulsi e il controllo a velocità variabile offrono flessibilità e creatività
- Profilo da banco basso e tappo amovibile per agevolare l'aggiunta di ingredienti durante la miscelazione

Vitamix XL

**VTX XL**

Vitamix XL con dispositivo interblocco, pestello, 2 boccali (5,6 l e 2,0 l), completo di gruppo lame e coperchio.

- Motore: potenza d'uscita di picco di 4,2 CV
- Impianto elettrico: 220 - 240 V, 50/60 Hz, 7,5 A
- Dimensioni: 21,6 x 45,9 x 48,3 cm
- Peso netto: 22,7 kg





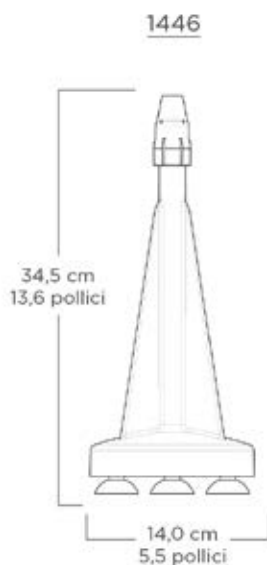

Rinse-O-Matic  
**VTX ROM**



0 703113 014468

### Risciacqua vigorosamente i recipienti dei miscelatori.

Niente più risciacquo manuale o sotto acqua corrente dei recipienti! Rinse-o-matic è il modo più efficace per lavare qualsiasi boccale del miscelatore in pochissimi secondi! Basta posizionare il boccale a testa in giù e l'elevata pressione dell'acqua risciaccherà via ogni minimo residuo, consentendo di risparmiare tempo e denaro. Recipienti da 2,0 l o più piccoli di quasi tutte le marche.

- Design "Smart Product"
- Il potente spruzzo rimuove vigorosamente anche il residuo più ostinato
- Gli ugelli inclinati sono stati progettati per raggiungere ogni angolo del recipiente e la parte superiore della lama
- Per praticità d'uso, lo spruzzo si attiva solo quando viene applicata pressione
- L'attivazione del pratico stantuffo richiede l'applicazione di una forza minima
- Raccordi di scollegamento rapido per facile installazione su qualsiasi rubinetto
- Ventose di grandi dimensioni per base stabile
- La resistente struttura in plastica ABS è praticamente infrangibile ed è stata testata per l'esecuzione di oltre 1.000.000 di cicli

### Rinse-O-Matic **VTX ROM**

Risciacquatore Rinse-o-matic con base, 1 gruppo testina spray extra, un tubo di 77 cm, un connettore a Y, adattatori rubinetto e istruzioni.

- Dimensioni: 14 x 34,5 cm
- Peso netto: 1,6 kg





Boccale VP3 - WET Tritan  
**VTX 058626**

- Capacità: 2,0 l



0 703113 586262



Boccale VP3 - DRY Tritan  
**VTX 058629**

- Capacità: 2,0 l



0 703113 586293



Boccale Standard  
**VTX 016211**

- Capacità: 0,9 l



0 703113 162114



Boccale Standard  
**VTX 058806**

- Capacità: 1,4 l



0 703113 588068

### Boccali Vitamix Pro

Con i boccali Vitamix avrete maggiore efficienza e velocità nel servizio.

I contenitori Advance creano pietanze in minor tempo, amalgamando puree morbide e cremose. I contenitori e le lame sono studiati per avere una durata maggiore nel tempo.

- Design Smart migliorato
- Forma unica, migliore capacità di versamento, con risultati in minor tempo, risparmi sui costi e una migliore velocità di servizio
- Beccuccio antigoccia che consente di avere meno disordine e meno sprechi
- Durabilità superiore grazie ai cuscinetti a doppia tenuta stagna che danno maggiore vita alla lama
- Contenitori in policarbonato o tritan infrangibili
- Tappo per il rapido inserimento degli ingredienti durante la lavorazione

### Boccale VP3 - WET Tritan

#### **VTX 058626**

Boccale in Tritan per modello Vitamix Vita-Prep 3.

- Lama per cibi umidi
- Capacità: 2,0 l

### Boccale VP3 - DRY Tritan

#### **VTX 058629**

Boccale in Tritan per modello Vitamix Vita-Prep 3.

- Lama per cibi secchi
- Capacità: 2,0 l

### Boccale Standard

#### **VTX 016211**

Boccale Standard BPA-Free completo, con gruppo lama e coperchio compreso. Compatibile con Vitamix The Quiet One, Drink Machine Advance, Vita-Prep 3 e Touch & Go Advance.

- Certificazione NSF
- Capacità: 0,9 l
- Dimensioni: 34,0 x 19,3 x 23,1 cm
- Peso: 1,2 kg

### Boccale Standard

#### **VTX 058806**

Boccale Standard BPA-Free completo, con gruppo lama e coperchio compreso. Compatibile con Vitamix The Quiet One, Drink Machine Advance, Vita-Prep 3 e Touch & Go Advance.

- Certificazione NSF
- Capacità: 1,4 l
- Dimensioni: 34,0 x 19,3 x 23,1 cm
- Peso: 0,9 kg



Boccale Advance Tritan

**VTX 058669**

- Capacità: 1,4 l



0 703113 586699

### Boccale Advance Tritan

**VTX 058669**

Boccale Advance in Tritan BPA-Free completo, con gruppo lama e coperchio compreso, compatibile con Vitamix The Quiet One e Drink Machine Advance.

- Capacità: 1,4 l



Boccale Advance Tritan Arancio

**VTX 058990**

- Capacità: 1,4 l



0 703113 589904



Boccale Advance Tritan Viola

**VTX 058991**

- Capacità: 1,4 l



0 703113 589911



Boccale Advance Tritan Giallo

**VTX 058989**

- Capacità: 1,4 l



0 703113 589898



Boccale Advance Tritan Blu

**VTX 058988**

- Capacità: 1,4 l



0 703113 589881

Boccale Advance Tritan

**VTX 0589 ..**

Boccale Advance in Tritan BPA-Free completo, con gruppo lama e coperchio compreso, compatibile con Vitamix The Quiet One e Drink Machine Advance.

- Certificazione NSF
- Capacità: 1,4 l
- Dimensioni: 34,0 x 19,3 x 23,1 cm
- Peso: 1,13 kg



Boccale XL - Policarbonato

**VTX 015894**

- Capacità: 2,0 l



Boccale XL - Policarbonato

**VTX 015899**

- Capacità: 5,6 l



Aerating Blade

**VTX 062947**

- Capacità: 0,9 L



Boccale XL - Policarbonato

**VTX 015894**

Boccale in Policarbonato adatto per il Vitamix XL.

- Capacità: 2,0 l

Boccale XL - Policarbonato

**VTX 015899**

Boccale in Policarbonato adatto per il Vitamix XL.

- Certificazione NSF
- Capienza massima per ottimizzare i tempi
- Capacità: 5,6 l

Aerating Blade

**VTX 062947**

Boccale ideale per creare miscele morbide e vellutate, grazie al caratteristico design della lama a forma di disco forato in grado di incorporare aria e dare una consistenza densa alle vostre preparazioni. Potete realizzare panna montata aromatizzata, mousse, emulsioni, creme di ogni genere, tutto con spruzzi minimi. Compatibile con Vitamix The Quiet One, Drink Machine Advance, Vita-Prep 3 e Touch & Go Advance.

- Capacità: 0,9 L
- Materiale: Eastman Tritan® copoliestere BPA-free
- Durabilità superiore grazie ai cuscinetti a doppia tenuta stagna che danno maggiore vita al disco
- Forma unica, migliore capacità di versamento, con risultati in minor tempo, risparmi sui costi e una migliore velocità di servizio
- Beccuccio antigoccia che consente di avere meno disordine e meno sprechi
- Tappo per il rapido inserimento degli ingredienti durante la lavorazione
- Dimensioni: 24,9 x 14,3 x 21 cm
- Peso: 0,9 Kg





Torna all'indice del catalogo

Visita il sito [kunzigroup.com](http://kunzigroup.com)



# ESPRESSION







Con l'obiettivo di costruire il miglior spremiagrumi al mondo, i migliori designer e ingegneri olandesi della VanBerlo Eindhoven (NL), dopo 5 anni di duro lavoro e test interminabili hanno dato vita alla nuova icona degli spremiagrumi: The Juicer.

Uno strumento senza pari estremamente affidabile, dal design contemporaneo e allo stesso tempo semplice e intuitivo, realizzato con materiali di eccellenza per avere un prodotto di qualità e garantire una lunga durata nel tempo.

Per mantenere un altissimo livello di qualità, l'intera fase di produzione è stata affidata al centro di ricerca e sviluppo Engineering & Manufacturing by Bravilor Bonamat (NL) tra Olanda e Polonia, dove con l'ausilio delle nuove tecnologie avviene l'intero processo di produzione e assemblaggio attraverso le fasi di piegatura, saldatura, robotica, taglio al laser e stampaggio ad iniezione.

Un efficiente processo produttivo in grado di realizzare più di 150.000 esemplari all'anno.

Distribuito in Italia da:



The Juicer è stato progettato per un uso professionale ma si adatta benissimo al piano di una cucina domestica.



## Design e ingegneria Olandese

Con la sua solida base e il corpo elegantemente curvo, lo spremiagrumi si adatta sia alle cucine domestiche che ai bar professionali. I pulsanti di comando soft-touch sono ben posizionati per un facile utilizzo, mentre l'impugnatura ergonomica della maniglia offre un controllo completo nella fase di spremitura.



## La nuova icona degli spremiagrumi

Consente una spremitura completa e senza sforzo.



Maniglia con impugnatura ergonomica e finitura soft-grip.

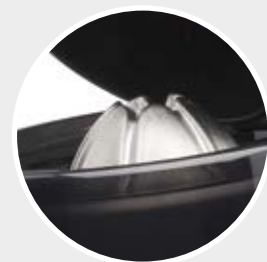

Cono in acciaio inox smontabile, adatto alla lavastoviglie.



Beccuccio con finitura salva goccia.



Pulsanti luminosi soft-touch per selezionare la modalità di succo desiderata.



Comodo alloggiamento integrato per il cavo di alimentazione.



The Juicer  
**ESP EP7000 SV**



8 713441 066567

## The Juicer

### **ESP EP7000 SV**

Spremiagrumi elettrico professionale per spremere in modo semplice e veloce il succo di agrumi con o senza polpa grazie ai due pulsanti laterali che permettono di avere un succo fresco e puro oppure un succo polposo e pieno di fibre. Ideale per agrumi e melograni. Il design leggermente ricurvo consente una facile pulizia. Ciotola, setaccio e cono si smontano e possono essere lavati in lavastoviglie.

- Materiali: ciotola e coperchio in Tritan®, setaccio e cono in acciaio inox, corpo e maniglia in alluminio pressofuso
- Potenza: 230 Volt / 340 Watt
- Velocità: 1.400 giri/min.
- Rumorosità massima: 65 dBA
- Design e Engineering Made in Europe
- Garanzia 5 anni (per uso domestico)
- Garanzia 1 anno (per uso professionale)
- Dimensioni: 18,5 x 38,5 x 21 cm
- Peso: 7,4 kg





Torna all'indice del catalogo

Visita il sito [kunzigroup.com](http://kunzigroup.com)



# Instant

Visita il sito [www.instantpotitalia.it](http://www.instantpotitalia.it)

Visita la pagina @instantpotitalia sui social



# INSTANT

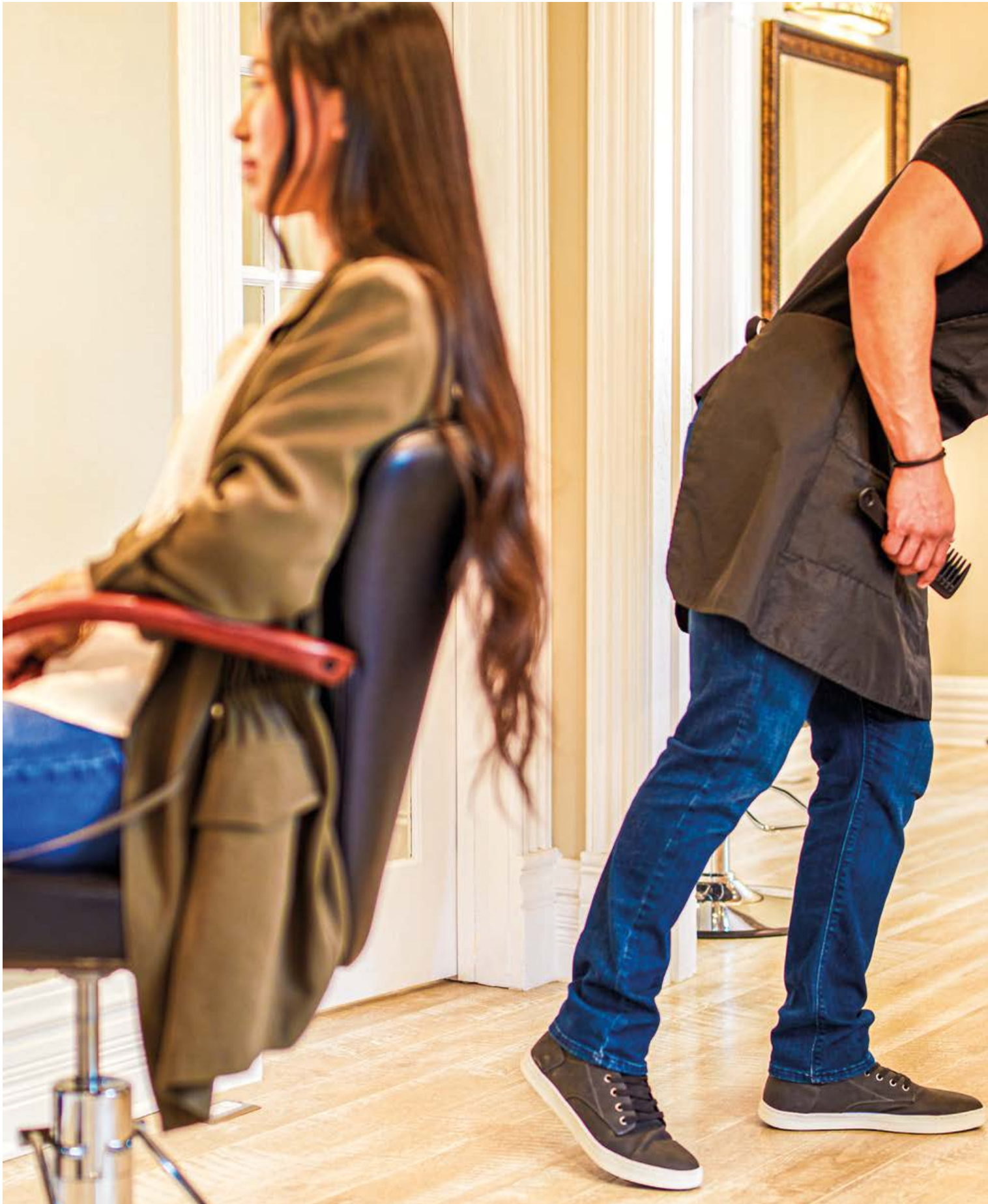

# Instant



Nel 2009, il Dr. Robert Wang ha iniziato a meditare sull'idea di costruire un multicooker intelligente. Nel 2010, insieme a due amici e nessun investimento, il trio lanciava un nuovo straordinario dispositivo che combinava la cottura a pressione e la cottura lenta con la versatilità dei cuoceriso della sua infanzia: l'Instant Pot.

Nel 2012, Instant Pot Lux era la pentola a pressione più evoluta disponibile sul mercato ed era rapidamente diventata il best-seller della sua categoria su Amazon, con oltre 215.000 unità vendute durante il Black Friday del 2016. Instant Pot divenne il multicooker più amato d'America e uno dei piccoli elettrodomestici da cucina più venduti al mondo. Così è cresciuta una comunità globale di cuochi casalinghi e amanti del cibo, la cui passione per Instant Pot ha ispirato innumerevoli ricette, libri e forum online. Ne è seguita un'ondata di attenzione da parte dei media dagli editoriali del New Yorker e del Los Angeles Times, al The Tonight Show con Jimmy Fallon.

Instant Pot continua a crescere con rivoluzionarie novità. Combinando la tecnologia a misura di consumatore, con la passione per la buona cucina vuole aiutare le persone di tutto il mondo a preparare pasti sani e deliziosi, più veloci e più facili che mai.

Distribuito in Italia da:

 **KÜNZI**  
PROUD. FAMILY. COMPANY. Since 1936



### ARIA PIÙ PULITA IN POCHI MINUTI

Il sistema di filtraggio avanzato e la tecnologia agli ioni di plasma lavorano insieme per trattare l'aria della stanza.

I sensori intelligenti monitorano la qualità dell'aria e regolano automaticamente la velocità della ventola per lavorare 24 ore su 24, 7 giorni su 7.

Rimuove il 99,9% delle particelle ultrafini presenti nell'aria da polvere, polline e allergeni non viventi.

La modalità notturna automatica rileva l'illuminazione della stanza, spegne la luce e riduce la velocità del ventilatore.

### SISTEMA DI FILTRAGGIO AVANZATO

Funziona per rimuovere il 99,9% di batteri presenti nell'aria trattata

#### GENERAZIONE DI IONI AL PLASMA

Produce ioni positivi e negativi



#### FILTRO HEPA-13

filtro attivo in cartone, rimuove il 99,9% delle particelle ultrafini presenti nell'aria da polvere, polline e allergeni non viventi

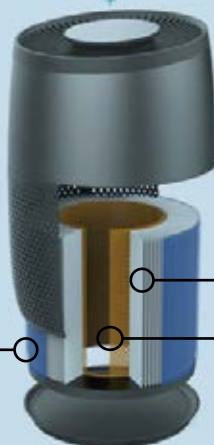

#### RIVESTIMENTO ANTIMICROBICO

Impedisce la crescita di batteri sul filtro e lo protegge dalla degradazione

#### RIVESTIMENTO IN CARBONIO

Aiuta a ridurre gli odori

### DESIGN ELEGANTE, ADATTO A QUALSIASI AMBIENTE DISPONIBILE IN 3 MISURE



**AP100** (Piccolo) fino a 12 m<sup>2</sup>

**AP200** (Medio) fino a 22 m<sup>2</sup>

**AP300** (Grande) fino a 36 m<sup>2</sup>







Purificatore d'aria AP100

**IP 150-0013-01**

- Colore: nero



0 810028 585300



Purificatore d'aria AP100

**IP 150-0014-01**

- Colore: bianco



0 810028 585317



Purificatore d'aria AP200

**IP 150-0015-01**

- Colore: nero



0 810028 585324

## Purificatore d'aria AP100

**IP 150-0013-01****IP 150-0014-01**

Il Purificatore d'aria Instant™ AP100 è disponibile nel colore nero carbone o bianco perlato. È adatto ad ambienti di dimensioni ridotte, come lo studio di casa o la camera dei bambini. Filtra l'aria 5 volte all'ora in un'area di 12 m<sup>2</sup> e 1 volta all'ora in un'area con una superficie di 58 m<sup>2</sup>. Le specifiche sono testate dall'Associazione di produttori di elettrodomestici (AHAM). Rimuove il 99,9% delle particelle ultrafini presenti nell'aria da polvere, polline e allergeni non viventi.

- Raggio d'azione: 12 m<sup>2</sup>
- Voltaggio: 220-240V~ 50Hz
- Potenza: 38-45W
- Dimensione: Ø 21,9 x 34,42 cm
- Peso: 2,58 kg

## Purificatore d'aria AP200

**IP 150-0015-01**

Il Purificatore d'aria Instant™ AP200 è disponibile nel colore nero carbone. È adatto ad ambienti di medie dimensioni come la cucina o la camera da letto. Filtra l'aria 5 volte all'ora in un'area di 21 m<sup>2</sup> e 1 volta all'ora in un'area con una superficie di 106 m<sup>2</sup>. Le specifiche sono testate dall'Associazione di produttori di elettrodomestici (AHAM). Rimuove il 99,9% delle particelle ultrafini presenti nell'aria da polvere, polline e allergeni non viventi.

- Raggio d'azione: 22 m<sup>2</sup>
- Voltaggio: 220-240V~ 50Hz
- Potenza: 27W
- Dimensioni: Ø 24,96 x 42 cm
- Peso: 3,6 kg



Purificatore d'aria AP300

**IP 150-0017-01**

- Colore: nero



0 810028 585348



Purificatore d'aria AP300

**IP 150-0018-01**

- Colore: bianco



0 810028 585355



Purificatore d'aria AP300

**IP 150-0017-01**

**IP 150-0018-01**

Il Purificatore d'aria Instant™ AP300 è disponibile nel colore nero carbone o bianco perlato. È adatto ad ambienti di grandi dimensioni come il soggiorno, l'ufficio o gli spazi commerciali. Filtra l'aria 5 volte all'ora in un'area di 36 m<sup>2</sup> e 1 volta all'ora in un'area con una superficie di 180 m<sup>2</sup>. Le specifiche sono testate dall'Associazione di produttori di elettrodomestici (AHAM). Rimuove il 99,9% delle particelle ultrafini presenti nell'aria da polvere, polline e allergeni non viventi.

- Raggio d'azione: 36 m<sup>2</sup>
- Voltaggio: 220-240V~ 50Hz
- Potenza: 48W
- Dimensione: Ø 27 x 52,65 cm
- Peso: 4,1 kg



Filtro purificatore d'aria AP100

**IP 210-0067-01**



0 810028 585362

Filtro purificatore d'aria AP200

**IP 210-0068-01**



0 810028 585379

Filtro purificatore d'aria AP300

**IP 210-0069-01**



0 810028 585386

Filtro purificatore d'aria

**IP 210-006 ..**

Il sistema di filtraggio avanzato è disponibile in 3 dimensioni diverse ed è composto dal filtro HEPA-13, che rimuove il 99,9% delle particelle ultrafini presenti nell'aria da polvere, polline e allergeni non viventi, presenti nell'aria. Lo strato di carbone nel filtro aiuta a ridurre gli odori. La durata prevista dei filtri è di 6-8 mesi, se l'utilizzo è 24/7 in modalità automatica.



## AIR FRY



### FRIGGITRICE AD ARIA VORTEX 4 IN 1

La nuova friggitrice ad aria Instant Vortex 4-in-1 è l'ultimo accessorio immancabile nella tua cucina. Elegante e compatta con 4 funzioni: Air Fry, Bake, Roast e Reheat. Goditi le consistenze e i sapori croccanti dei tuoi contorni fritti e snack preferiti, subito pronti in pochissimo tempo senza l'aggiunta di olio.

## BAKE



### FACILE, VELOCE E COMPATTA

Con un tempo di preriscaldamento minimo o nullo, le friggitrici ad aria Vortex possono preparare alimenti fritti e snack in pochissimo tempo.

### 4 MODI DI CUCINARE

Puoi friggere ad aria succose ali di pollo e patatine fritte croccanti, cuocere soffici cupcakes e involtini alla cannella, arrostitire petto di pollo al limone piccante, peperoni ripieni, patate e riscaldare perfettamente gli avanzi.

## ROAST



### COMPLETAMENTE PERSONALIZZABILE

Controllo con display intelligente e pulsanti digitali preimpostati per regolare facilmente l'ora e la temperatura. L'intelligente shake-and-turn ti consente di sapere quando girare il cibo per una cottura perfettamente uniforme.

## REHEAT



### RISULTATI CRISP CON MENO CALORIE

La tecnologia EvenCrisp garantisce la croccantezza e la tenerezza della frittura senza aggiungere olio.

### UN COLORE PER OGNI CUCINA

L'unica friggitrice ad aria disponibile in tanti colori diversi per abbinarsi facilmente ai piani cucina.



							
	Vortex 2 L	Vortex 2 L	Vortex	Vortex Plus ClearCook	Vortex ClearCook OdorEras	Vortex Plus Dual Clearcook	Vortex ClearCook
Capacità	2 L	2 L	4 / 5,7 L	5,7 L	5,7 L	7,5 L	13 L
Energia	1300W	1300W	1700W	1700W	1700W	1700W	1700W
Programmi One Touch	4	4	4	6	6	8	9
Colore	nero	bianco	nero	nero	silver/nero	silver/nero	nero
Funzione Disidratatore/Grill						x	x



Instant Vortex 2L  
**IP 140-6003-02**

• Colore: nero



0 810028 584815



Instant Vortex 2L  
**IP 140-6004-02**

• Colore: rosso



0 810028 584822



Instant Vortex 2L  
**IP 140-6005-02**

• Colore: bianco



0 810028 584839

Le friggitrici ad aria Instant Vortex consentono di mantenere uno stile di vita sano senza rinunciare a piatti fritti o a spuntini fuoripasto. Sono ideali per creare velocemente snack e contorni deliziosi con consistenze croccanti come ad esempio: patatine fritte, ali di pollo, anelli di cipolla, ma anche torte e pasticcini, pizzette e calzoni, bocconcini di cavolfiore e spiedini di gamberetti sia freschi che surgelati.

### Instant Vortex 2L

#### **IP 140-60 ..**

Friggitrice ad aria multifunzione compatta in grado di: friggere, cuocere, arrostire e riscaldare. Uno strumento versatile dalle dimensioni contenute, per una cucina sana, con poche calorie e con il 95% di olio in meno. Elegante e compatta è disponibile in 3 colori diversi, è ideale per creare velocemente snack e contorni deliziosi con consistenze croccanti.

- La tecnologia EvenCrisp consente la circolazione dell'aria calda intorno al cibo per garantire una cottura uniforme e croccante degli alimenti senza l'aggiunta di olio
- Alert per cottura uniforme
- Pannello di controllo digitale a sfioramento chiaro ed intuitivo
- 4 programmi preimpostati: Air Fry, Bake, Roast e Reheat
- Timer integrato con conto alla rovescia (max 1 ora)
- Controllo della temperatura
- Cestello e vassoio antiaderenti
- Materiale: plastica e metallo
- Capienza: 2 L
- Potenza: 1300W
- Alimentazione: 220V
- Dimensioni: 28.6 x 22.9 x 29.8 cm
- Dimensioni cestello interno: 17,3 x 17,3 cm
- Peso: 4,44 kg







Instant Vortex 4L  
**IP 140-3093-01**

• Colore: nero



0 810028 585751

Instant Vortex 5,7L  
**IP 140-3030-01**

• Colore: nero



0 810028 583436

### Instant Vortex 4L

#### **IP 140-3093-01**

Friggitrice ad aria multifunzione in grado di: friggere, cuocere, arrostitire e riscaldare. Uno strumento versatile per una cucina sana, con poche calorie e con il 95% di olio in meno. La tecnologia EvenCrisp consente la circolazione dell'aria calda intorno al cibo per garantire una cottura uniforme e croccante degli alimenti senza l'aggiunta di olio

- Alert per cottura uniforme
- Pannello di controllo digitale a sfioramento chiaro ed intuitivo
- 4 programmi preimpostati: Air Fry, Bake, Roast e Reheat
- Timer integrato con conto alla rovescia (max 1 ora)
- Controllo della temperatura
- Cestello e vassoio antiaderenti
- Materiale: plastica e metallo
- Capienza: 3,7 L
- Potenza: 1650 W
- Alimentazione: 220V
- Dimensioni: 25,7 x 33,1 x 28 cm
- Dimensioni cestello interno: 19,5 x 19,5 cm
- Peso: 3,92 kg

### Instant Vortex 5,7L

#### **IP 140-3030-01**

Friggitrice ad aria come modello IP 140-3093-01 ma con le seguenti caratteristiche:

- Capienza: 5,7 L
- Potenza: 1700W
- Alimentazione: 220V
- Dimensioni: 31,4 x 37,9 x 32,6 cm
- Dimensioni cestello interno: 24,5 x 24,5 x 9 cm
- Peso: 5,48 kg







Instant Vortex Plus ClearCook 5,7L

**IP 140-3097-01**

- Colore: nero



0 810028 586383

## Instant Vortex Plus ClearCook 5,7L

**IP 140-3097-01**

Friggitrice ad aria multifunzione con singolo cestello in grado di: friggere, arrostitire, cuocere al forno, riscaldare o disidratare. Uno strumento versatile per una cucina sana, con poche calorie e con il 95% di olio in meno. Cucina fino a 6 porzioni ed è perfetta per famiglie numerose. Il cestello ClearCook permette di controllare la cottura del cibo.

- La tecnologia EvenCrisp consente la circolazione dell'aria calda intorno al cibo per garantire una cottura uniforme e croccante degli alimenti senza l'aggiunta di olio
- Pannello di controllo digitale a sfioramento chiaro ed intuitivo
- 6 programmi preimpostati: Air Fry, Roast, Bake, Reheat, Broil e Dehydrate
- ClearCook Window: offre una vista aperta per monitorare facilmente la fase di cottura
- Preriscaldamento veloce avvia la cottura in pochi secondi
- Controllo della temperatura fino a 205 °C
- Cestello e vassoio antiaderenti
- Materiale: plastica, metallo
- Capienza: 5,7 L
- Potenza: 1700W
- Alimentazione: 220V
- Dimensioni: 37,9 x 30 x 33 cm
- Dimensioni cestello interno: 25 x 24 cm
- Peso: 5,15 kg





Instant Vortex Plus Dual Clearcook 8L

**IP 140-3127-01**

• Colore: silver e nero



0 810028 1688011

## Instant Vortex Plus Dual Clearcook 8L

**IP 140-3127-01**

Friggitrice ad aria multifunzione con due cestelli in grado di: friggere, cuocere, arrostire, riscaldare, disidratare e grigliare. Uno strumento versatile per una cucina sana, con poche calorie e con il 95% di olio in meno. Cucina fino a 8 porzioni ed è perfetta per famiglie numerose. Il cestello ClearCook permette di controllare la cottura del cibo. I doppi cestelli permettono una doppia cottura e di cucinare due cibi diversi allo stesso tempo. Le funzioni Sync Cook e Sync Finish abbinano automaticamente le impostazioni di cottura o il tempo di fine cottura tra i due cestelli.

- La tecnologia EvenCrisp consente la circolazione dell'aria calda intorno al cibo per garantire una cottura uniforme e croccante degli alimenti senza l'aggiunta di olio
- Pannello di controllo digitale a sfioramento chiaro ed intuitivo
- 8 programmi preimpostati: Air Fry, Bake, Roast, Reheat, Dehydrate, Grill, SyncCook e Sync Finish
- ClearCook Windows: offre una vista aperta per monitorare facilmente la fase di cottura
- Controlli separati per ogni cestello
- Funzione SyncCook mantiene le impostazioni di entrambi i cestelli
- Funzione SyncFinish assicura che i cicli di cottura terminino automaticamente allo stesso tempo
- Preiscaldamento veloce avvia la cottura in pochi secondi
- Controllo della temperatura fino a 205 °C
- Cestello e vassoio antiaderenti
- Materiale: plastica, metallo e acciaio inox
- Capienza: 7,5 L
- Capienza singolo cestello: 3,7 L
- Potenza: 1700W
- Alimentazione: 220V
- Dimensioni: 38,4 x 40,3 x 31,7 cm
- Dimensioni singolo cestello interno: 24,5 x 15,5 cm
- Peso: 7.45 kg





Instant Vortex ClearCook 13L

**IP 140-4101-01**

- Colore: nero



## Instant Vortex ClearCook 13L

**IP 140-4101-01**

Forno multifunzione compatto ma allo stesso tempo molto capiente (13L di capacità) con la velocità e l'efficienza di una friggitrice ad aria, in grado di: grigliare, arrostire, tostare, cuocere, riscaldare, disidratare. Grazie ai vassoi di cottura a due livelli e al girarrosto inclusi nella confezione, i pasti cucinati a casa non saranno più gli stessi. La circolazione dell'aria calda a 360° e i vassoi perforati garantiscono cibi teneri all'interno e croccanti all'esterno. Ideale per cuocere il pollo e ottenere un arrosto perfetto in meno di 1 ora.

- Utilizza fino all'80% di energia in meno rispetto a un forno tradizionale
- Cuoce fino al 50% più velocemente senza tempi di preriscaldamento
- Croccantezza perfetta con il 95% di olio in meno
- Vassoi di cottura per cuocere cibi diversi contemporaneamente
- Regolazione facile del tempo e della temperatura di cottura per adattarsi a qualsiasi ricetta
- Indicatore dello stato di cottura
- Pannello di controllo digitale a sfioramento chiaro ed intuitivo
- 9 programmi preimpostati: Air Fry, Rotisserie, Roast, Bake, Grill, Reheat, Toast, Dehydrate e Proof (lievitazione)
- ClearCook Window: offre una vista aperta per monitorare facilmente la fase di cottura
- Preriscaldamento veloce che avvia la cottura in pochi secondi
- Controllo della temperatura fino a 205°C
- Accessori inclusi: 2 vassoi forati per un maggiore spazio di cottura, vassoio di sgocciolamento, forchettoni per pollo allo spiedo, girarrosto e supporto per girarrosto, lavabili in lavastoviglie
- Materiale: plastica, metallo e acciaio inox
- Capienza: 13 L
- Potenza: 1700W
- Alimentazione: 220V
- Dimensioni: 35 x 34.5 x 37,5 cm
- Peso: 8.2 kg





## INSTANT POT® MULTICOOKER

### PERCHÉ INSTANT POT®?

Instant Pot è contemporaneamente una pentola a pressione elettrica, uno slow cooker (cottura lenta per ottenere effetti di cottura particolari), una macchina cuoceriso, una vaporiera, può soffriggere, scottare e mantenere i cibi in caldo e può essere una yogurtiera. La sua principale caratteristica è che ci mette pochissimo a cuocere pietanze e ingredienti per cui normalmente servirebbe molto tempo, grazie a vari sistemi di sicurezza e un'interfaccia molto semplice. Instant Pot è dotata della più recente tecnologia di terza generazione con un microprocessore avanzato che monitora la pressione e la temperatura, mantiene i tempi e regola automaticamente l'intensità e la durata del riscaldamento. Anche il volume del cibo viene preso in considerazione, assicurando che i tuoi pasti siano sempre perfetti.

### TRE MISURE

Instant Pot è prodotta in tre misure. Per la preparazione di contorni o per cucinare per 1 o 2 persone la scelta giusta è la versione mini da 3L. Per le famiglie fino a 5 persone è ideale la macchina da 5,7L (il modello più scelto e più famoso). Per le famiglie numerose e le preparazioni per le occasioni speciali o pasti da conservare, Instant Pot da 8L è la scelta intelligente.



### CUCINARE NON È MAI STATO COSÌ FACILE E VELOCE.

Ogni modello di Instant Pot possiede moltissimi programmi smart one-touch per facilitare le tue ricette in cucina. Attraverso il comodo display puoi controllare sempre pressione, calore e tempi di preparazione.



**INSTANT POT® PUÒ ARRIVARE A SOSTITUIRE 11 APPARECCHI IN UNA SOLA MACCHINA  
NON FA RUMORE,  
NON FA CALORE,  
NON FA ODORE!**

### MOLTO PIÙ CHE SICURA

La camera di cottura sigillata non fa rumore, non rilascia calore e non produce odori. Cattura tutto l'aroma del cibo senza riscaldare la cucina.

La resistente ciotola interna in acciaio inossidabile a 3 strati elimina i problemi di salute associati ai rivestimenti antiaderenti. Questo apparecchio di fama mondiale garantisce 10 sistemi di sicurezza comprovati e tecnologie brevettate per soddisfare i più elevati standard e certificazione UL e offrirti sicurezza e tranquillità senza compromessi.



**Il mio primo ricettario Instant Pot K- BOOK IP**

Ricettario Instant Pot con 22 ricette italiane degli chef Daniele Persegani e Antonio Paolino. Un ricettario completo e peculiare, con pietanze familiari ma anche diverse dal solito, accompagnate da tutte le informazioni utili per procedere a mente sicura e ottenere sempre risultati spettacolari con Instant Pot.

Il mio primo ricettario Instant Pot  
**K- BOOK IP**



8 021543 028254

Prodotto	Duo	Duo	Duo	Duo Evo Plus	Duo Plus	Pro	Duo Crisp	Pro Crisp	Pro Plus
Immagine									
Capacità	3 L	5,7 L	8 L	5,7/ 8 L	5,7 L	5,7/ 8 L	8 L	8 L	5,7 L
Programmi One-Touch	12	14	14	9	9	10	11	11	10
Friggitrice ad aria							x	x	
Yogurtiera	x	x	x	x	x	x			x
Guarnizione extra inclusa				x	x	x			x
Coperchio EasySeal				x	x		x		
Coperchio EasySeal e Overheat Protection™						x		x	
Indicatore di avanzamento dello stato di cottura				x	x	x		x	x
Funzione di rilascio facilitato del vapore				x	x	x	x	x	x
Rilascio di vapore diffuso				x	x	x			x
Pentola di cottura Easy-Grip				x		x		x	x
Coperchio Quick Cool™				x		x		x	
Compatibilità pentola interna	Gas & elettrico	Gas & elettrico	Gas & elettrico	Gas, elettrico & induzione	Gas, elettrico	Gas, elettrico & induzione	Gas & elettrico	Gas, elettrico & induzione	Gas, elettrico & induzione
Programmi Pre-Set				48	25	28			
Tecnologia Wi-Fi									x
Tecnologia WhisperQuiet					x				
Tecnologie di sicurezza avanzate	x	x	x	x	x	x	x	x	x
Display LED				x	x		x		x
Display LED soft touch facile e intuitivo					x	x		x	x
5 tasti personalizzabili per le preparazioni preferite						x			



Instant Pot® Duo™ 3L

**IP 110-0003-01**

0 850007 386702

Il multicooker Instant Pot® Duo™ è il modello più diffuso in Italia e Europa. Non solo sostituisce 7 apparecchi, ma accelera anche la cottura di 2-6 volte e consente di risparmiare fino al 70% dell'energia utilizzata nei metodi di cottura tradizionali.

La linea Duo™ offre una vasta gamma di programmi smart e funzionalità che rivoluzionano il modo di cucinare.

Instant Pot® Duo™ 3L

**IP 110-0003-01**

Il Duo è 7 apparecchi in 1: pentola a pressione, padella per soffriggere, pentola a vapore, pentola a cottura lenta, pentola per riso, scaldavivande e yogurtiera.

- Materiale: coperchio e pentola interna in acciaio inox, pentola esterna acciaio inox spazzolato.
- 12 programmi Smart one-touch standard:
  - zuppa/brodo
  - carne/spezzatino
  - legumi
  - riso
  - porridge
  - cottura vapore
  - cottura lenta
  - soffriggere/scottare
  - mantenimento a caldo
  - yogurt
  - cottura a pressione
  - cottura classica
- Capienza: 3 L
- Potenza: 700W
- Alimentazione: 220V-240V
- Dimensioni ciotola interna: Ø 19,8 x 12,5 cm
- Dimensioni: 29 x 25,5 x 28,5 cm
- Peso: 3,9 kg





Instant Pot® Duo™ 5,7L

**IP 112-0031-01**



0 853084 004156



Instant Pot® Duo™ 8L

**IP 113-0003-01**



0 853084 004446

Instant Pot® Duo™ 5,7L

**IP 112-0031-01**

Il Duo è 7 apparecchi in 1: pentola a pressione, padella, pentola a vapore, pentola a cottura lenta, pentola per riso, scaldavivande e yogurtiera.

- Materiale: coperchio e pentola interna in acciaio inox, pentola esterna acciaio inox spazzolato.
- 14 programmi Smart one-touch standard:
  - zuppa/brodo
  - carne/spezzatino
  - legumi
  - pollame
  - riso
  - multicereali
  - porridge
  - cottura vapore
  - cottura lenta
  - soffriggere/scottare
  - mantenimento a caldo
  - yogurt
  - cottura a pressione
  - cottura classica
- Capienza: 5,7 L
- Potenza: 1000W
- Alimentazione: 220V-240V
- Dimensioni ciotola interna: Ø 24,2 x 15,8 cm
- Dimensioni: 34 x 31 x 31,7 cm
- Peso: 5,4 kg

Instant Pot® Duo™ 8L

**IP 113-0003-01**

Il Duo è 7 apparecchi in 1: pentola a pressione, padella, pentola a vapore, pentola a cottura lenta, pentola per riso, scaldavivande e yogurtiera.

- Materiale: coperchio e pentola interna in acciaio inox, pentola esterna acciaio inox spazzolato.
- 14 programmi Smart one-touch standard come modello da 6 L.
- Capienza: 8 L
- Potenza: 1200W
- Alimentazione: 220V-240V
- Dimensioni ciotola interna: Ø 26,4 x 22,6 cm
- Dimensioni: 37,6 x 33,5 x 35,6 cm
- Peso: 7,2 kg





Instant Pot Duo Evo™ Plus 8L

**IP 113-0046-01**

0 8 1 0 0 2 6 5 8 2 4 5 3

**Instant Pot Duo Evo™ Plus 8L****IP 113-0046-01**

La pentola multifunzione Duo Evo™ Plus è facile da usare, facile da pulire, veloce, versatile e a basso consumo, con la capacità ideale. La Duo Evo Plus ha 10 funzioni in 1. Non una semplice pentola a pressione, ma anche una pentola cuociriso, una slow cooker, una yogurtiera e sterilizzatore, una pentola per la cottura a vapore, una sous vide, una scaldavivande, una macchina per torte e una pentola per soffriggere. Inoltre, i suoi 48 programmi eliminano le congetture in cottura. Puoi ottenere cene nutrienti sul tavolo più velocemente con tempi di cottura fino al 70% più veloci rispetto ai metodi tradizionali.

- Materiale: coperchio e pentola interna in acciaio inox, pentola esterna acciaio inox spazzolato
- 48 programmi pre-set

Verdura: asparagi, fagioli, broccoli, cavoletti di Bruxelles, cavolo, cavolfiore, zucca, carote, mais e patate

Carne e uova: manzo, pollo, agnello, maiale e uova

Legumi: fagioli, lenticchie, piselli, ceci, soia, fave

Pesce: cozze, gamberetti, frutti di mare

Riso e grani: riso bianco, riso integrale, risotto, grano, quinoa,

farina d'avena e porridge

- 9 programmi Smart one-touch standard:

- cottura a pressione
- riso/grano
- cottura vapore
- soffriggere/scottare
- cottura lenta
- sous vide
- yogurt
- torte
- mantenimento a caldo
- Capienza: 8 L
- Potenza: 1400W
- Alimentazione: 220V
- Dimensioni ciotola interna: Ø 26,4 x 22,6 cm
- Dimensioni: 36,5 x 35,3 x 36 cm
- Peso: 7,2 Kg







Instant Pot® Duo Crisp™ &amp; Air Fryer 8L

**IP 113-0042-01**

0 810028 581838

Instant Pot® Duo Crisp™ & Air Fryer sostituisce 11 apparecchi in uno solo. A questo modello si può sostituire il coperchio della pentola a pressione con l'innovativo coperchio della friggitrice ad aria, inoltre questo permette di accedere a tutta una serie completamente nuova di tecniche di cottura: tutte facili e veloci.

#### Instant Pot® Duo Crisp™ & Air Fryer 8L

##### **IP 113-0042-01**

Il Duo Crisp™ & Air Fryer è 11 apparecchi in 1: pentola a pressione, pentola a cottura lenta, pentola per cuocere a vapore, cottura sous vide, cottura arrosto, padella per il soffritto, forno, scaldavivande, friggitrice, griglia e disidratatore.

- Materiale: coperchio e pentola interna in acciaio inox, pentola esterna acciaio inox spazzolato
- 11 programmi Smart one-touch standard:
  - cottura a pressione
  - soffriggere/scottare
  - cottura lenta
  - cottura vapore
  - sous vide
  - frittura ad aria
  - arrostitire
  - torte
  - cottura classica
  - disidratazione
  - mantenimento in caldo
- Capienza: 8 L
- Potenza: 1500W
- Alimentazione: 220V
- Dimensioni ciotola interna: Ø 26,4 x 22,6 cm
- Dimensioni: 37,5 x 34,5 x 38,8 cm
- Peso: 10,3 kg





Instant Pot Duo Plus Whisper Quiet 5,7L

**IP 112-3079-01**

0 8 1 0 1 0 2 2 6 4 2 3 7

## Instant Pot Duo Plus Whisper Quiet 5,7L

**IP 112-3079-01**

Instant Pot Duo è 9 apparecchi in 1: cottura a pressione, cottura lenta, riso, vapore, sauté, yogurt, sous vide, dolci e mantenimento in caldo con possibilità di cottura guidata grazie a 25 funzioni intelligenti personalizzabili con istruzioni passo-passo per semplificare le ricette. L'Instant Pot® Duo™ Plus è stata progettata per rendere la cottura semplice, facile e conveniente, senza preoccupazioni, grazie al rilascio del vapore silenzioso, a un pratico avviso che segnala quando è sicuro aprire il coperchio e a un interruttore di rilascio del vapore a distanza, che tiene al sicuro le mani.

- Materiale: coperchio e pentola interna in acciaio inox, pentola esterna acciaio inox spazzolato
- Tecnologia Whisper Quiet con rilascio del vapore silenzioso con interruttore a pressione separato
- Ampio display soft touch dal facile utilizzo
- Manopola centrale manuale per settare il tempo e la temperatura
- Indicatore dello stato di preparazione
- Funzione ritardo di accensione
- 9 programmi Smart one-touch standard:
  - riso/grano
  - cottura a pressione
  - soffriggere/scottare
  - cottura lenta
  - cottura vapore
  - yogurt
  - sous vide
  - torte
  - mantenimento in caldo
- Capienza: 5,7 L
- Potenza: 1000W
- Alimentazione: 220V
- Dimensioni: 31 x 34 x 33 cm
- Peso: 5,58 kg



**Sicuro, l'interruttore  
per il rilascio della  
pressione è facile da  
raggiungere**





Instant Pot Pro 5,7L  
IP 112-0167-01



0 810028 584860

### Instant Pot Pro 5,7L

#### IP 112-0167-01

Instant Pot Pro è 10 apparecchi in 1 ed è la versione più performante con 28 programmi preimpostati e 5 tasti personalizzabili per salvare le preparazioni preferite. Ideale per 6 persone.

- Materiale: coperchio e pentola interna in acciaio inox, pentola esterna in acciaio inox spazzolato con finitura nera opaca
- Pentola interna con fondo rinforzato e maniglie in silicone, può essere trasferita su tavoli e fornelli, compresi quelli a induzione
- Coperchio a tenuta avanzata con tecnologia di diffusione del vapore: attenua il rumore e l'intensità del rilascio del vapore e impedisce che il liquido schizzi sui piani di lavoro
- Auto-Sealing Lid & Premium Pressure Release: sigilla automaticamente lo sfianto quando si chiude il coperchio
- Display soft touch dal facile utilizzo
- Manopola centrale manuale per settare il tempo e la temperatura
- Indicatore dello stato di preparazione
- Funzione ritardo di accensione
- 10 programmi standard:
  - cottura a pressione
  - riso/grano
  - cottura a vapore
  - soffriggere/scottare
  - cottura lenta
  - sous vide
  - yogurt
  - torte
  - mantenimento a caldo
  - sterilizzatore
- 5 pulsanti personalizzabili per le preparazioni preferite
- 28 programmi personalizzabili che regolano automaticamente tempo, pressione e temperatura per cucinare: riso, torte, pasta, zuppe, pollo, manzo, uova, legumi e tanto altro
- Accessori aggiuntivi: anello in silicone di ricambio, rastrelliera per la cottura a vapore con maniglie
- Capacità: 5,7 L
- Potenza: 1200W
- Alimentazione: 220V
- Dimensioni ciotola interna: Ø 24,2 x 15,8 cm
- Dimensioni: 33,1 x 32,2 x 32,5 cm
- Peso: 5,9 kg





Instant Pot Pro 8L  
IP 113-0057-01



0 810028 584884

## Instant Pot Pro 8L

### IP 113-0057-01

Instant Pot Pro è 10 apparecchi in 1 ed è la versione più performante con 28 programmi preimpostati e 5 tasti personalizzabili per salvare le preparazioni preferite. Ideale per 8 persone.

- Materiale: coperchio e pentola interna in acciaio inox, pentola esterna acciaio inox spazzolato con finitura nera opaca
- Pentola interna con fondo rinforzato e maniglie in silicone, può essere trasferita su tavoli e fornelli, compresi quelli a induzione
- Coperchio a tenuta avanzata con tecnologia di diffusione del vapore: attenua il rumore e l'intensità del rilascio del vapore e impedisce che il liquido schizzi sui piani di lavoro
- Auto-Sealing Lid & Premium Pressure Release: sigilla automaticamente lo sfianto quando si chiude il coperchio
- Nuovo display soft touch dal facile utilizzo
- Manopola centrale manuale per settare il tempo e la temperatura
- Indicatore dello stato di preparazione
- Funzione ritardo di accensione
- 10 programmi standard:
  - cottura pressione
  - riso/grano
  - cottura a vapore
  - soffriggere/scottare
  - cottura lenta
  - sous-vide
  - yogurt
  - torte
  - mantenimento a caldo
  - sterilizzatore
- 5 pulsanti personalizzabili per le preparazioni preferite
- 28 programmi preimpostati (personalizzabili) che regolano automaticamente tempo, pressione e temperatura per cucinare: riso bianco, torte, pasta, zuppe, pollo, manzo, uova, legumi e tanto altro
- Accessori aggiuntivi: anello in silicone di ricambio, rastrelliera per la cottura a vapore con maniglie
- Capienza: 8 L
- Potenza: 1400W
- Alimentazione: 220V
- Dimensioni ciotola interna: Ø 26,4 x 22,6 cm
- Dimensioni: 36,58 x 35,31 x 36,07 cm
- Peso: 7,2 kg



Instant Pot® Pro Crisp & Air Fryer sostituisce 11 apparecchi in uno solo. In questo modello si può sostituire il coperchio della pentola a pressione con l'innovativo coperchio della friggitrice ad aria, questo permette di accedere a una serie completamente nuova di tecniche di cottura: tutte facili e veloci.



Instant Pot Pro Crisp + Air Fryer 8L

**IP 140-0027-01**



0 810028 583528

### Instant Pot Pro Crisp + Air Fryer 8L

#### **IP 140-0027-01**

Instant Pot Pro Crisp con coperchio Air Fryer è 11 apparecchi in 1 ed è la versione più performante con 2 comodi coperchi removibili per trasformare il tuo Instant Pot in una friggitrice ad aria. Ideale per 8 persone. Con il coperchio per friggitrice è possibile: grigliare, friggere, arrostitire, cuocere, cuocere al forno e disidratare frutta e verdura. Il flusso d'aria EvenCrisp™ dona ai piatti la croccantezza e la tenerezza della frittura, usando fino al 95% in meno di olio.

- Materiale: coperchio e pentola interna in acciaio inox, pentola esterna in acciaio inox spazzolato con finitura nera opaca
- Pentola interna in acciaio inox con fondo rinforzato e maniglie in silicone, può essere trasferita su tavoli e fornelli, compresi quelli a induzione
- Coperchio a tenuta avanzata con tecnologia di diffusione del vapore: attenua il rumore e l'intensità del rilascio del vapore e impedisce che il liquido schizzi sui piani di lavoro
- Nuovo display soft touch dal facile utilizzo
- Manopola centrale manuale per settare il tempo e la temperatura
- Ampia gamma di temperature personalizzabili da 21°C a 201°C
- Indicatore dello stato di preparazione
- Indicatore sonoro (funzione a scelta)
- Funzione ritardo di accensione
- 11 programmi personalizzabili Smart one-touch standard:
  - cottura a pressione
  - soffriggere/scottare
  - cottura lenta
  - cottura a vapore
  - sous vide
  - frittura ad aria
  - cottura arrosto
  - torte
  - cottura alla griglia
  - disidratazione
  - mantenimento a caldo
- Capienza: 8 L
- Potenza: 1500W
- Alimentazione: 220V
- Dimensioni ciotola interna: Ø 26,4 x 22,6 cm
- Dimensioni: 37,5 x 36,16 x 39 cm
- Peso: 11,88 kg



Instant Pot Pro Plus Wifi 5,7L

**IP 112-0201-01**

0 810028 587908

## Instant Pot Pro Plus Wifi 5,7L

**IP 112-0201-01**

Instant Pot Pro Plus è 10 apparecchi in 1 ed è la versione più performante completamente connessa tramite Wifi che consente l'utilizzo da remoto attraverso l'app Instant Brands Connect. Ideale per cucinare fino a 6 porzioni di cibo. La Pro Plus vanta 9 programmi Smart che puoi controllare comodamente tramite app, oltre a utilizzare le impostazioni di cottura predefinite e ad accedere a più di 800 ricette interattive. È possibile personalizzare il tempo, il livello di pressione, la temperatura e il tipo di sfiato rendendo più semplice che mai l'utilizzo di una Instant Pot.

- Materiale: coperchio e pentola interna in acciaio inox, pentola esterna acciaio inox spazzolato con finitura nera opaca
- Pentola interna con fondo rinforzato e maniglie in silicone, può essere trasferita su tavoli e fornelli, compresi quelli a induzione
- Ampio display soft touch dal facile utilizzo
- Manopola centrale manuale per settare il tempo e la temperatura
- Indicatore dello stato di preparazione
- Modalità wireless tramite Wifi utilizzando l'app Instant Brands Connect su dispositivo iOS e Android con più di 800 ricette
- Funzione ritardo di accensione
- 10 programmi:
  - cottura pressione
  - riso/cereali
  - cottura a vapore
  - soffriggere/scottare
  - NutriBoost™
  - Keep Warm
  - cottura lenta
  - sous-vide
  - yogurt
  - sterilizzatore
- Accessori aggiuntivi: anello in silicone di ricambio, rastrelliera per la cottura a vapore con maniglie
- Capienza: 5,7 L
- Potenza: 1200W
- Alimentazione: 220V
- Dimensioni ciotola interna: Ø 24,2 x 15,8 cm
- Dimensioni: 33,5 x 33,1 x 32,3 cm
- Peso: 7,5 kg





Ciotola interna in acciaio inox 3L

**IP 212-0001-01**

- Dimensioni: Ø 19,8 x 12,5 cm



Ciotola interna in acciaio inox 5,7L

**IP 212-0401-01**

- Dimensioni: Ø 24,2 x 15,8 cm



Ciotola interna in acciaio inox 8L

**IP 212-0601-01**

- Dimensioni: Ø 26,4 x 22,6 cm



Ciotola interna in acciaio inox 5,7L

**IP 212-0403-01**

- Dimensioni: Ø 24,2 x 15,8 cm



Ciotola interna in acciaio inox 8L

**IP 212-0603-01**

- Dimensioni: Ø 26,4 x 22,6 cm



Ciotola interna in acciaio inox

**IP 212-0..**

La ciotola interna Instant Pot® è in acciaio inossidabile, senza alcun rivestimento chimico con il fondo a 3 strati per una distribuzione uniforme del calore. Con una seconda ciotola interna risulta più facile preparare più portate. Compatibile con i modelli: Duo™ e Duo™ Crisp & Air Fryer. Non compatibile con la serie Instant Pot® Duo Evo™ Plus e Pro™.

- Materiale: acciaio inox
- Capienza: 3 Litri - 5,7 Litri - 8 Litri

Ciotola interna in acciaio inox 5,7L

**IP 212-0403-01**

La ciotola interna Instant Pot® è in acciaio inossidabile, con il fondo a 3 strati per una distribuzione uniforme del calore. Con una seconda ciotola interna risulta più facile preparare più portate. Compatibile solo con Instant Pot® Duo™ Evo Plus, Instant Pot® Pro™ Crisp & Air Fryer e Instant Pot® Pro™.

- Materiale: acciaio inox e manici in silicone
- Dimensioni: Ø 24,2 x 15,8 cm
- Capienza: 5,7 Litri

Ciotola interna in acciaio inox 8L

**IP 212-0603-01**

La ciotola interna Instant Pot® è in acciaio inossidabile, con il fondo a 3 strati per una distribuzione uniforme del calore. Con una seconda ciotola interna risulta più facile preparare più portate. Compatibile solo con Instant Pot® Duo™ Evo Plus, Instant Pot® Pro™ Crisp & Air Fryer e Instant Pot® Pro™.

- Materiale: acciaio inox e manici in silicone
- Dimensioni: Ø 26,4 x 22,6 cm
- Capienza: 8 Litri





Ciotola interna antiaderente 3L

**IP 212-0002-01**

- Dimensioni: Ø 19,8 x 12,5 cm



Ciotola interna antiaderente 5,7L

**IP 212-0402-01**

- Dimensioni: Ø 24,2 x 15,8 cm



Ciotola interna antiaderente 8L

**IP 212-0602-01**

- Dimensioni: Ø 26,4 x 22,6 cm

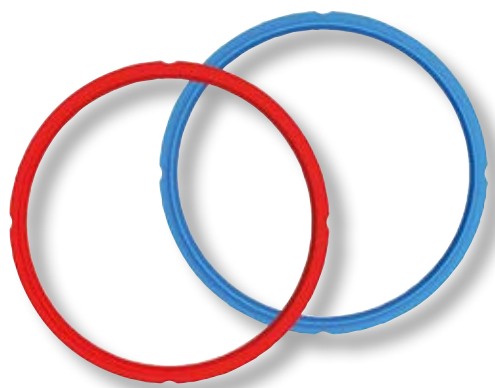

Set di 2 guarnizioni 3L R/B

**IP 211-0012-01W**



Set di 2 guarnizioni 5,7L R/B

**IP 211-0005-01**



Set di 2 guarnizioni 8L R/B

**IP 211-0009-01W**



Ciotola interna

**IP 212-0..**

Ciotola interna Instant Pot® antiaderente con rivestimento in ceramica. La superficie antiaderente ne semplifica la pulizia. Disponibile in tre dimensioni. Compatibile solo con: Instant Pot® Duo™, e Duo™ Plus

- Materiale: Ceramica antiaderente
- Senza teflon, PTFE e PFOA
- Capienza: 3 Litri - 5,7 Litri - 8 Litri

Set di 2 guarnizioni in silicone

**IP 211-00..**

La guarnizione è parte integrante del meccanismo di sicurezza della Instant Pot. Queste guarnizioni sono state prodotte con i migliori materiali vista l'alta pressione alla quale devono resistere e hanno superato i test UL, FDA e LFGB per la sicurezza, inclusa la sicurezza alimentare. Il set contiene due guarnizioni di colore differente per poter usare la codifica del colore per i diversi cibi. Uno per cibi dolci e uno per cibi salati per esempio.

- Dimensioni per pentole da 3 Litri - 5,7 Litri - 8 Litri

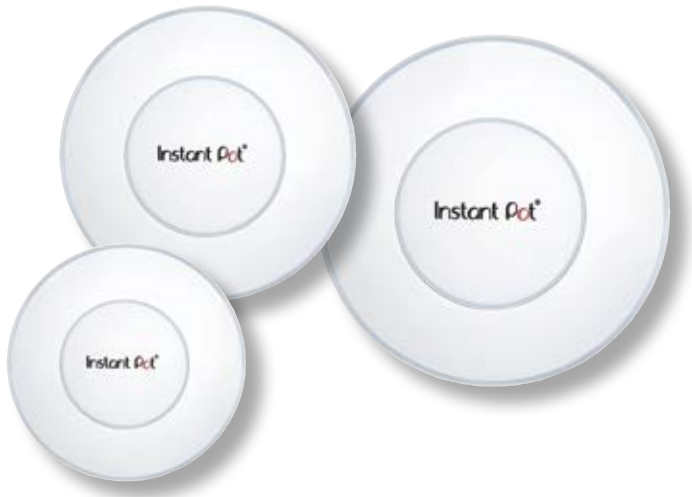

Coperchio in silicone 3L

**IP 213-0002-02**



0 853084 004828

Coperchio in silicone 5,7L

**IP 213-0202-01**



0 853084 004170

Coperchio in silicone 8L

**IP 213-0302-01**



0 853084 004606



Coperchio in vetro 3L

**IP 213-0001-02**



0 853084 004835

Coperchio in vetro 5,7L

**IP 213-0201-01**



0 853084 004019

Coperchio in vetro 8L

**IP 213-0301-01**



0 853084 004347

Coperchio in silicone

**IP 213-0..**

Coperchio in silicone disponibile in tre dimensioni per le pentole Instant Pot®.

- Dimensioni: 3 Litri - 5,7 Litri - 8 Litri

Coperchio in vetro

**IP 213-0..**

Coperchio in vetro temperato con scarico del vapore, bordo e maniglia in acciaio inossidabile ideale per la modalità di mantenimento a caldo e quando si utilizzano i programmi sauté e cottura lenta. Può essere utilizzato anche in forno con la pentola interna fino a 220°C.

Facile da pulire. Disponibile in tre dimensioni per le pentole Instant Pot®.

- Materiale: vetro temperato, bordo e manico in acciaio inox
- Lavabile in lavastoviglie
- Adatto al forno resiste ad alte temperature fino a 220°C.
- Dimensioni: 3 Litri - 5,7 Litri - 8 Litri



Instant Pot QuickCool

**IP 210-0026-01**

8 100285 807638



Set cottura al vapore in silicone

**IP 210-0007-01**

0 853084 004637

## Instant Pot QuickCool

**IP 210-0026-01**

L'innovativo vassoio QuickCool è stato sviluppato per aiutare Instant Pot a rilasciare la pressione più velocemente nelle preparazioni che richiedono un rilascio naturale del vapore. Una volta riempito d'acqua e tolto dal congelatore, basterà posizionarlo sul coperchio per far rilasciare la pressione fino al 50% più velocemente.

- Materiale: silicone e alluminio
- Adatto per Instant Pot Duo Evo Plus 5,7L e 8L; Pro 5,7L e 8L

## Set cottura al vapore in silicone

**IP 210-0007-01**

Set di 2 cestelli Instant Pot® in silicone per cuocere a vapore. Il set comprende una robusta griglia a vapore in silicone con gambe per mantenere il cibo fuori dall'acqua durante la cottura. La griglia a vapore ha maniglie lunghe per consentire una rimozione sicura e semplice.

- Materiale: silicone
- Adatto per Instant Pot 5,7L e 8L





Torna all'indice del catalogo

Visita il sito [kunzigroup.com](http://kunzigroup.com)



vesta  
PRECISION

# VESTA





Precision Appliance Technology (PAT) è una nuova società di elettrodomestici da cucina con sede a Seattle che presenta una linea di prodotti innovativi per la cottura di precisione e soluzioni per la conservazione degli alimenti.

Fondata sulla base di una forte esperienza nel settore degli elettrodomestici da cucina, Vesta è specializzata nella progettazione, sviluppo e produzione di prodotti per una preparazione precisa con la giusta temperatura degli alimenti. I forni ad acqua sous vide con eleganti display touch-screen, tecnologia Wi-Fi intelligente, rappresentano il top della gamma, completata da un innovativo mix di sigillanti sottovuoto sia a camera che ad aspirazione. Queste ultime sono accompagnate da un'ampia e diversificata linea di sacchetti e rotoli sottovuoto, appositamente progettati per diversi tipi di applicazioni di cottura e/o conservazione.

Con oltre venticinque anni di esperienza nella ricerca e nello sviluppo di innovazioni, tra cui il lancio di diversi elettrodomestici da cucina leader di categoria, il team Vesta continua a introdurre dispositivi unici brevettati e accessori di qualità eccezionali per il settore domestico e professionale.

Distribuito in Italia da:



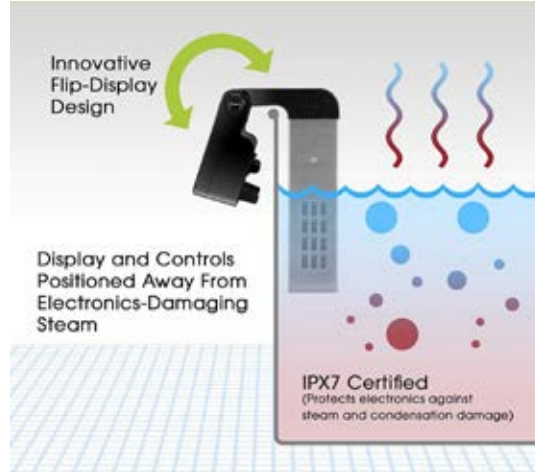

Roner ad immersione - WiFi  
**VST SV91**



0 850007 199098



Dalle cucine più piccole alle cucine professionali, il circolatore ad immersione Imersa Pro offre la perfezione della cottura sous vide. Dotato di 1200 watt e di una potente pompa, è in grado di mantenere facilmente le temperature di cottura fino a 50 litri d'acqua. Grazie al suo design "flip over" con ampio display di facile utilizzo, alle funzionalità Smart Wi-Fi tramite l'applicazione Vesta e al design compatto e portatile, Imersa Pro può essere facilmente fissato su qualsiasi contenitore o recipiente e può essere utilizzato ovunque.

Roner ad immersione - WiFi  
**VST SV91**

Circolatore ad immersione versatile con pompa potente che può mantenere le temperature di cottura fino a 50 litri d'acqua. Il design innovativo e pieghevole con display touchscreen più grande, permette di trasformare qualsiasi pentola o contenitore in un forno ad acqua e consente un controllo accurato, preciso e stabile della temperatura. Grazie alla funzionalità Smart Wi-Fi è possibile controllare lo stato di cottura da qualsiasi luogo e in qualsiasi momento utilizzando l'app Vesta per monitorare, regolare e controllare facilmente il circolatore a immersione dallo smartphone.

- Materiali: Acciaio, PC e PPO
- Capacità della pompa: 10 L/Min
- Volume d'acqua: ≤50 L
- Temperatura di lavoro: 20°C - 95°C
- Precisione della temperatura: 0,1°C
- Volt: 220-240V±10%
- Watt: 1500W +5%/-10%
- Certificazioni: GS, CE(EMC/LVD/ERP), RoHS, Reach e ETL
- Garanzia: 2 anni
- Dimensioni: 24 x 13,5 x 17,3 cm





Roner ad immersione WiFi

### VST SV320



0 850007 199104

Questo circolatore ad immersione con funzionalità Smart Wi-Fi è stato progettato per la cucina professionale. L'innovativo design 'flip-over' con ampio display di facile utilizzo e resistenza da 1500 watt, combinato con una potente pompa, consente all'Immersa Expert di riscaldare in modo efficiente fino a 80 litri per cucinare grandi quantità. Fissatelo a quasi tutti i contenitori o recipienti e godetevi la flessibilità di cucinare praticamente ovunque in cucina.

Roner ad immersione WiFi

### VST SV320

Circolatore ad immersione versatile con pompa potente che può mantenere le temperature di cottura fino a 80 litri d'acqua. Il design innovativo e pieghevole con display touchscreen più grande, permette di trasformare qualsiasi pentola o contenitore in un forno ad acqua e consente un controllo accurato, preciso e stabile della temperatura. Grazie alla funzionalità Smart Wi-Fi è possibile controllare lo stato di cottura da qualsiasi luogo e in qualsiasi momento utilizzando l'app Vesta per monitorare, regolare e controllare facilmente il circolatore ad immersione dallo smartphone.

- Materiali: Acciaio, PC e PPO
- Capacità della pompa: 10 L/Min
- Volume d'acqua: ≤80 L
- Temperatura di lavoro: 20°C - 95°C
- Precisione della temperatura: 0,1°C
- Volt: 220-240 V±10%
- Watt: 2300W +5%/-10%
- Certificazioni: GS, CE(EMC/LVD/ERP), RoHS, Reach e ETL
- Garanzia: 2 anni
- Dimensioni: 21,9 x 17,5 x 16,3 cm





Vasca cottura sottovuoto  
**VST SV251**



0 850007 199128



Campana per sottovuoto verticale  
**VST V40 BK**



0 850007 199159



Indispensabile nelle cucine professionali molto frequentate, il forno ad acqua Perfecta Pro offre un controllo preciso della temperatura, abbinato a un design semplice e intuitivo. Questa unità fornisce costantemente piatti di altissima qualità.

Vasca cottura sottovuoto  
**VST SV251**

Forno ad acqua di precisione per la cottura sous vide ideale per qualsiasi cucina professionale. La potente pompa alloggiata nel resistente corpo in acciaio inox fa circolare 28 litri d'acqua alla temperatura desiderata senza bisogno di un circolatore a immersione o di una pentola separata. Basta impostare la temperatura, sigillare il cibo in un sacchetto sottovuoto e immergerlo nell'acqua. Il suo display digitale touch è veloce, facile da leggere e facile da usare.

- Materiali: acciaio inox
- Capacità della pompa 4,5 L/Min
- Volume d'acqua ≤28 L
- Temperatura di lavoro 20°C - 95°C
- Precisione della temperatura 0,1°C
- Volt: 220-240 V±10%
- Watt 1800W +5%/-10%
- Certificazioni: GS, CE(EMC/LVD/ERP), RoHS, Reach, ETLNorme UL-1026, CANCSA-C22.2 N. 64, CAN/CSA-C22.2 N. 109, IEC60335\_2\_74A(IPX7), 2011/65/UE, Regolamento UE REACH n. 1907/2006 articolo 33(1) SVHC174, UL-499
- Garanzia: 2 anni
- Dimensioni: 31 x 57 x 45,5 cm

Campana per sottovuoto verticale  
**VST V40 BK**

Sigillatore sottovuoto a camera verticale perfetto per i cuochi di casa e le cucine professionali che hanno bisogno di sigillare regolarmente liquidi come zuppe, salamoie e marinate. Il suo design innovativo e aerodinamico permette a Vertical Vac Elite di adattarsi in qualsiasi cucina. Il touch panel digitale di facile utilizzo consente di impostare facilmente i tempi di saldatura e di marinatura, mentre il sensore di pressione incorporato sigilla automaticamente i sacchetti.

- Materiali: Acciaio, ABS e PC
- Tipo di pompa: Duo Dry
- Pressione di vuoto -29"/-982mbar
- Larghezza barra di tenuta: 5 mm
- Lunghezza barra di tenuta: 40,6 cm
- Volt: 220-240 V±10%
- Watt 400W +5%/-15%
- Certificazioni GS, CE(EMC/LVD), RoHS, Reach, ETL
- Garanzia: 2 anni
- Dimensioni camera: 31,5 x 26,1 x 9,5 cm
- Dimensioni: 45,5 x 35 x 29 cm
- Peso: 14,8 kg



Campana per sottovuoto ad aria

**VST YJS850**

- Tipo di pompa a secco



Campana per sottovuoto ad olio

**VST YJS860**

- Tipo di pompa: a olio



La Vesta Precision's Chamber Vac Pro I utilizza una piccola ma potente pompa a secco da 580 watt, creando una sigillatrice sottovuoto a camera versatile e compatta. Ideale per piccole attività commerciali. L'innovativo design a bolle rende l'unità più leggera rispetto alle tradizionali sigillatrici a camera, consentendo al tempo stesso la visibilità all'interno della camera. Questo pratico strumento funziona magnificamente per tutti i tipi di sigillatura; incluse zuppe, stufati e marinate, così come alimenti per la cottura sous vide.

## Campana per sottovuoto ad aria

**VST YJS850**

Sigillatore sottovuoto a camera piccolo e compatto con design a bolla che permette di vedere anche l'interno del sigillatore. La pompa a secco da 580 Watt è piccola, potente e non richiede manutenzione. I sigillatori sottovuoto possono mantenere gli alimenti freschi da 3 a 5 volte più a lungo rispetto ai sistemi tradizionali di conservazione degli alimenti come le buste con cerniera e i contenitori.

- Tipo di pompa: a secco
- Materiali: Acciaio, ABS e PC
- Pressione di vuoto -29"/-982mbar
- Larghezza barra di tenuta: 3 mm
- Lunghezza barra di tenuta: 25,4 cm
- Volt: 220-240 V±10%
- Watt: 580 W +5%/-15%
- Certificazioni: GS, CE(EMC/LVD/ERP), RoHS, Reach e ETL
- Garanzia: 2 anni
- Dimensioni camera: 32,4 x 26,8 x 11,4 cm
- Dimensioni: 36 x 50,8 x 33 cm
- Peso: 16,7 kg

## Campana per sottovuoto ad olio

**VST YJS860**

Sigillatore sottovuoto a camera piccolo e compatto come VST YJS850 ma con pompa dell'olio da 580 Watt fornisce una pressione più veloce rispetto alle pompe a secco.

- Tipo di pompa: a olio
- Materiali: Acciaio, ABS e PC
- Pressione di vuoto -29,8"/-1009mbar
- Larghezza barra di tenuta: 3 mm
- Lunghezza barra di tenuta: 25,4 cm
- Volt: 220-240 V±10%
- Watt: 580 W +5%/-15%
- Certificazioni: GS, CE(EMC/LVD/ERP), RoHS, Reach e ETL
- Garanzia: 2 anni
- Dimensioni camera: 32,4 x 26,8 x 11,4 cm
- Dimensioni: 36 x 50,8 x 33 cm
- Peso: 16,7 kg



Abbattitore  
**VST BF 100 SS**



0 85 0007 199388

**TEMPISTICHE DI RAFFREDDAMENTO E CONGELAMENTO**

FOOD CENTER TEMPERATURE da + 90°C a +3°C:

Raffreddamento x **4 kg** di alimenti: 90 min.

FOOD CENTER TEMPERATURE da + 90°C a -18°C:

Congelamento x **3 kg** di alimenti: 240 min.

Abbattitore

**VST BF 100 SS**

Abbattitore/congelatore progettato specificamente per le esigenze di abbattimento e congelamento di volumi ridotti. Il suo ingombro minimo consente sia opzioni autonome che integrate. Design unico e moderno con pannello di controllo touch screen.

- Materiali: acciaio e alluminio
- Rapido raffreddamento e congelamento
- Mantenimento della temperatura
- Progettato per le cucine professionale
- Opzioni stand-alone o da incasso
- Refrigerante avanzato R290 pro ambiente
- Sbrinamento automatico e autoevaporazione
- Motore potente e silenzioso
- Gastronorm: 2 x GN1/2 (32,5 x 26,5 cm)
- Temperatura di abbassamento: -35°C
- Volt: 220~240V~ 50Hz 285W
- 1 vassoio incluso
- Garanzia: 2 anni
- Dimensioni: 45 x 50,7 x 64,7 cm
- Dimensioni interne: 33,5 x 30 x 20 cm
- Peso: 32 kg



Abbattitore  
**VST BF200 SS**



**TEMPISTICHE DI RAFFREDDAMENTO E CONGELAMENTO**

FOOD CENTER TEMPERATURE da + 90°C a +3°C:

Raffreddamento x **7 kg** di alimenti: 90 min.

FOOD CENTER TEMPERATURE da + 90°C a -18°C:

Congelamento x **4 kg** di alimenti: 240 min.



Abbattitore  
**VST BF300 SS**



**TEMPISTICHE DI RAFFREDDAMENTO E CONGELAMENTO**

FOOD CENTER TEMPERATURE da + 90°C a +3°C:

Raffreddamento x **14 kg** di alimenti: 90 min.

FOOD CENTER TEMPERATURE da + 90°C a -18°C:

Congelamento x **12 kg** di alimenti: 240 min.

Abbattitore

**VST BF200 SS**

Abbattitore/congelatore progettato specificamente per le esigenze di abbattimento e congelamento professionale.

- Materiali: acciaio e alluminio
- Rapido raffreddamento e congelamento
- Mantenimento della temperatura
- Progettato per le cucine professionali
- Opzioni stand-alone o da incasso
- Refrigerante avanzato R290 pro ambiente
- Sbrinamento automatico e autoevaporazione
- Motore potente e silenzioso
- Gastronorm: 3 x GN1/2 (32,5 x 26,5 x 4~6,5 cm)
- Temperatura di abbassamento: -35°C
- Volt: 220~240V~ 50Hz 400W
- Garanzia: 2 anni
- 2 vassoi inclusi
- Dimensioni: 63 x 58,5 x 47,5 cm
- Dimensioni interne: 33 x 38 x 23,5 cm
- Peso: 39 kg



Abbattitore

**VST BF300 SS**

Abbattitore/congelatore progettato specificamente per le esigenze di abbattimento e congelamento professionale.

- Materiali: acciaio e alluminio
- Rapido raffreddamento e congelamento
- Mantenimento della temperatura
- Progettato per le cucine professionali
- Opzioni stand-alone o da incasso
- Refrigerante avanzato R290 pro ambiente
- Sbrinamento automatico e autoevaporazione
- Motore potente e silenzioso
- Gastronorm: 3~5 x GN1/1 (53 x 32,5 x 4~6,5 cm)
- Temperatura di abbassamento: -35°C
- Volt: 220~240V~ 50Hz 450W
- Garanzia: 2 anni
- 3 vassoi inclusi
- Dimensioni: 75 x 73 x 84,2 cm
- Dimensioni interne: 62,4 x 41 x 37,5 cm
- Peso: 66 kg



Stazione mobile sousvide

**VST SC01** \*



0 850007 199364

Carrello versatile ben progettato in acciaio inox, ideale per la cucina professionale e la ristorazione. Si tratta di un sistema mobile completo per la cottura sous vide e la sigillatura sottovuoto, che offre due alloggiamenti e un'ampia possibilità di stoccaggio per gli accessori da cucina. È inoltre dotato di 3 uscite e di un cavo retrattile da 60 cm, di coperchi removibili a molla con maniglia incorporata per un facile accesso e pulizia, e ha ruote scorrevoli lisce che si bloccano per una maggiore stabilità. L'altezza del carrello corrisponde a quella della maggior parte dei banconi da cucina professionali per utilizzare un ulteriore piano di appoggio quando i coperchi sono chiusi.

#### Stazione mobile sousvide

##### **VST SC01**

Carrello con ruote composto da due alloggiamenti capienti per contenere un forno ad acqua e un sigillatore per il sottovuoto. Componenti non inclusi.

- Materiali: acciaio e alluminio
- Watt: 2500 W
- Garanzia: 2 anni
- Dimensioni: 124,5 x 91,5 x 66 cm
- Peso: 16,7 kg





Affumicatore  
**VST SG10 BK**



0 852916 008829

### Affumicatore

#### **VST SG10 BK**

Affumicatore portatile a batterie per alimenti, consente di aggiungere un delizioso sapore di fumo a carni, pesce, formaggi, salse, cocktail e altri piatti. Basta aggiungere all'interno della camera di combustione dell'infusore di fumo i trucioli di legno, le erbe, i tè, le spezie o i fiori secchi del gusto desiderato e accenderli con un fiammifero, per donare un delizioso sapore di affumicatura alle vostre creazioni. L'utilizzo consigliato di una calotta aiuta a non disperdere il fumo nell'ambiente. (calotta non inclusa).

- Potenza: 0,25 W
- Alimentazione: 4 batterie AA
- Voltaggio: DC6V=4\*1,5VDC
- Garanzia: 2 anni
- Dimensioni: 8,4 x 10 x 18 cm







Torna all'indice del catalogo

Visita il sito [kunzigroup.com](https://www.kunzigroup.com)



# The **S**pace

# THE SPACE



# TheSpace

The Space è un produttore specializzato nell'ottimizzazione degli spazi di cottura con prodotti e tecnologie innovative legati alla cucina e al risparmio alimentare. Attualmente fornisce al mercato globale cucine sous vide di alta qualità, macchine per il ghiaccio trasparente, sacchetti biodegradabili per la sigillatura sottovuoto e sacchetti biodegradabili per la conservazione degli alimenti. I membri principali di The Space sono esperti che operano nel settore da oltre un decennio e hanno sviluppato grandi intuizioni sui prodotti e sull'esperienza degli utenti.



Distribuito in Italia da:

 **KÜNZI**  
PROUD. FAMILY. COMPANY. Since 1936

Neovide è una nuova versione di pentola sous vide che consente di marinare, cuocere e scottare in un unico strumento. Ma soprattutto, permette di inserire gli alimenti direttamente nella macchina senza utilizzare acqua e sacchetti per il sottovuoto. Utilizzando uno strumento solo per tutte le lavorazioni si semplifica il processo di cottura e si evitano gli sprechi. Grazie al wifi integrato è possibile controllare l'apparecchio anche tramite l'app, facile e intuitiva.



Prima del riscaldamento viene creato uno spazio sotto vuoto all'interno della camera, l'aria viene aspirata dalla pompa attraverso un tubo e fatta uscire.

**Valvole magnetiche aperte**

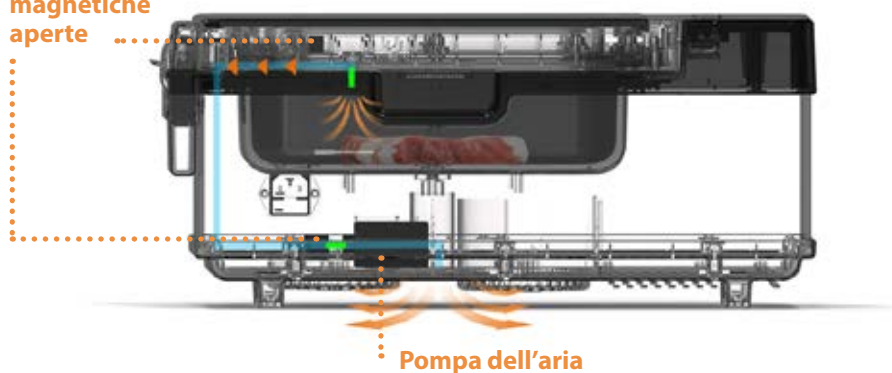

Durante il processo di cottura le valvole sono chiuse e il cibo rimane isolato da tutto il resto. Il cibo si riscalda, mentre un algoritmo controlla la temperatura in base alla lettura della sonda.

**Valvole magnetiche chiuse**

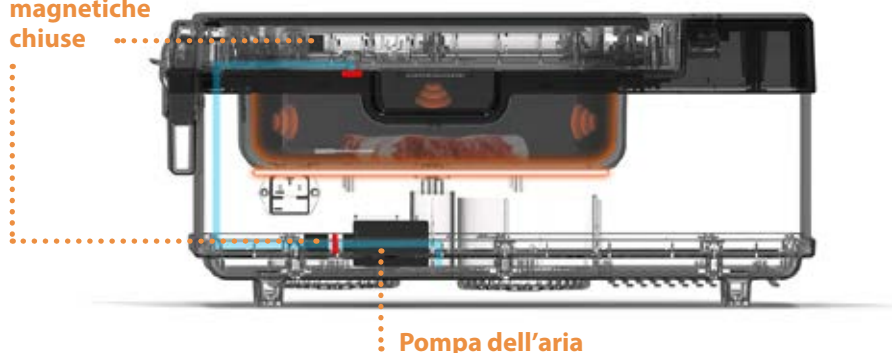

NeoVide

In modalità NeoVide, la sonda monitora e controlla con precisione la temperatura al centro dell'alimento. Per utilizzare questa modalità, è sufficiente impostare la temperatura desiderata senza dover considerare l'impostazione del tempo.

È possibile sperimentare diverse impostazioni di temperatura per creare piatti unici e adatti ai propri gusti.



Manual

Per gli alimenti che non sono adatti per l'inserimento della sonda, come zuppe, uova o verdure di forma irregolare, è possibile utilizzare la modalità manuale. In questa modalità è possibile impostare il tempo e la temperatura come nel sous vide tradizionale, ma l'uso di acqua e sacchetti è facoltativo.



Mild Sear

Questa modalità consente di scottare il cibo all'interno del vassoio di Neovide con una temperatura massima di 210°C.



Marinate

È possibile marinare gli alimenti con Neovide come si fa con una sigillatrice sottovuoto a camera. In questo caso basterà inserire gli alimenti, selezionare la modalità di marinatura e premere avvio.

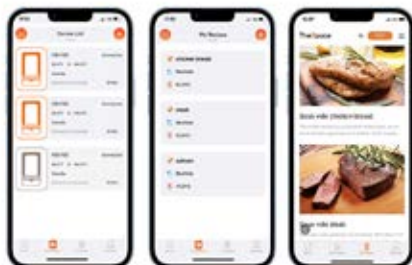

Control NeoVide  
Anywhere at  
any time.



Finish all  
sous vide steps  
in one machine.

- Marinate
- + Vacuum
- + Sous Vide
- + Sear

The diagram illustrates the four-step sous vide process: 1. Marinating a piece of meat in a vacuum bag. 2. Sealing the vacuum bag. 3. Cooking the bag in a water bath. 4. Searing the cooked meat in a pan. An icon of the NeoVide machine is shown at the bottom right.



Neovide 100  
**TSP NSV100**

- Capacità: 3L



5 4031192 1734744

### Neovide 100

#### **TSP NSV100**

Strumento multifunzione per marinare, cuocere in sous vide e rosolare i cibi per un'esperienza semplificata e efficiente senza l'utilizzo di acqua e sacchetti. Il processo di cottura Neovide preserva la forma degli alimenti ed è ideale per garantire l'integrità dei piatti e dei cibi più delicati della cucina casalinga e professionale. Grazie alla sonda Neovide assicura un accurato monitoraggio in tempo reale degli alimenti, per ottenere sempre una cottura perfetta. Il Wifi integrato permette la connessione e il controllo dell'apparecchio tramite l'app "The Space Sous Vid".

- 4 programmi preimpostati:
  - Manual
  - NeoVide
  - Mildsear
  - Marinate
- Capacità della pompa: 6L/Min
- Temperatura di lavoro:
  - Manuale: 20°C - 95°C
  - Sear mode: 150°C - 210°C
- Volt: 220-240V 50 Hz
- Watt: 650W
- Dimensione vassoio: 2,6 x 18 x 6,5 cm
- Dimensioni: 46,7 x 26,3 x 20,8 cm
- Capacità: 3L
- Peso: 8,1 kg





Neovide 500  
**TSP NSV500**

- Capacità: 8,6L



5 031192 734751



### Neovide 500

#### **TSP NSV500**

Strumento multifunzione per marinare, cuocere in sous vide e rosolare i cibi per un'esperienza semplificata e efficiente senza l'utilizzo di acqua e sacchetti. Il processo di cottura Neovide preserva la forma degli alimenti ed è ideale per garantire l'integrità dei piatti e dei cibi più delicati della cucina casalinga e professionale. Grazie alla sonda Neovide assicura un accurato monitoraggio in tempo reale degli alimenti, per ottenere sempre una cottura perfetta. Il Wifi integrato permette la connessione e il controllo dell'apparecchio tramite l'app "The Space Sous Vid".

- 4 programmi preimpostati:
  - Manual
  - NeoVide
  - Mildsear
  - Marinare
- Capacità della pompa: 11L/Min
- Temperatura di lavoro:
  - Manuale: 20°C - 95°C
  - Sear mode: 150°C - 210°C
- Volt: 220-240V 50 Hz
- Watt: 1450W
- Dimensione vassoio: 38 x 26 x 9 cm
- Dimensioni: 58,7 x 34,3 x 29,4 cm
- Capacità: 8,6L
- Peso: 13,9 kg





IMT210  
TSP IMT210



NEW



IMT310  
TSP IMT310



NEW

Macchina per ghiaccio ideali per produrre grandi quantità senza alcuno sforzo. La prima macchina di questo genere che produce in serie cubetti di ghiaccio con una forma perfetta senza necessità di tagliarli. Grazie alle caratteristiche di questa macchina, bar e ristoranti possono produrre autonomamente e in totale libertà il ghiaccio.

La macchina più potente è in grado di produrre in circa 24 ore un massimo di 32 sfere, 60 cubetti, 48 parallelepipedi e 60 diamanti. Per modellare il ghiaccio si utilizzano stampi appositamente creati, per questo non è necessario tagliare il ghiaccio. La temperatura al centro di ogni singolo componente di ghiaccio raggiunge i  $-20^{\circ}\text{C}$ .

#### IMT210

##### TSP IMT210

Macchina per il ghiaccio trasparente in grado di produrre in 24/28 ore un massimo di 16 sfere, 30 cubetti, 24 parallelepipedi e 30 diamanti.

- Temperatura di lavoro:  $5-32^{\circ}\text{C}$ , umidità:  $\leq 85\%$
- Materiale: acciaio inox e silicone
- Alimentazione: 220-240V~50Hz
- Potenza di produzione del ghiaccio: 280 W
- Potenza di distacco del ghiaccio: 1600 W
- Dimensioni esterne: 46,5 x 75,5 x 85,6 cm
- Dimensioni interne: 35 x 38,2 x 45,2 cm
- Dimensioni del singolo componente di ghiaccio:
  - Cubo: 5,5 x 5,5 x 5,5 cm
  - Sfera:  $\varnothing 7,5$  cm
  - Parallelepipedo: 3,8 x 3,8 x 10,2 cm
  - Diamante:  $\varnothing 6$  x 5,5 cm
- Peso della macchina del ghiaccio inclusi gli stampi:
  - Con stampi a cubetti: 76 kg
  - Con stampi a sfera: 79 kg
  - Con stampi a parallelepipedi: 78 kg
  - Con stampi a forma di diamanti: 80 kg

#### IMT310

##### TSP IMT310

Macchina per il ghiaccio trasparente in grado di produrre in 24/28 ore un massimo di 32 sfere, 60 cubetti, 48 parallelepipedi e 60 diamanti.

- Temperatura di lavoro:  $5-32^{\circ}\text{C}$ , umidità:  $\leq 85\%$
- Materiale: acciaio inox e silicone
- Alimentazione: 220-240V~50Hz
- Potenza di produzione del ghiaccio: 480 W
- Potenza di distacco del ghiaccio: 2700 W
- Dimensioni esterne: 87 x 75,5 x 85,6 cm
- Dimensioni interne: 75 x 38,2 x 45,2 cm
- Dimensioni del singolo componente di ghiaccio:
  - Cubo: 5,5 x 5,5 x 5,5 cm
  - Sfera:  $\varnothing 7,5$  cm
  - Parallelepipedo: 3,8 x 3,8 x 10,2 cm
  - Diamante:  $\varnothing 6$  x 5,5 cm
- Peso della macchina del ghiaccio inclusi gli stampi:
  - Con stampi a cubetti: 110 kg
  - Con stampi a sfera: 115 kg
  - Con stampi a parallelepipedi: 112 kg
  - Con stampi a forma di diamanti: 117 kg





Ø 7,5 cm



3,8 x 3,8 x 10,2 cm



5,5 x 5,5 x 5,5 cm



Ø 6 x 5,5 cm







Torna all'indice del catalogo

Visita il sito [kunzigroup.com](http://kunzigroup.com)



**NORDIC WARE®**  
SINCE  1946

Visita la pagina [@nordicwareitalia](#) sui social



# NORDIC WARE



Nordic Ware® è un produttore leader di articoli da cucina innovativi e di alta qualità. La produzione avviene interamente negli Stati Uniti mentre la distribuzione è radicata in tutto il mondo. I prodotti Nordic Ware® arricchiscono la vita degli appassionati di cucina aggiungendo utilità, comodità e divertimento nella preparazione del cibo.

Nordic Ware® è stata fondata nel 1946 da una moglie determinata, Dotty, e suo marito Dave, tornato dalla seconda guerra mondiale. Con pochi soldi in tasca e un paio di buone idee lanciarono un'umile serie di utensili da cucina nella cantina della loro casa a Minneapolis, Minnesota.

L'oggetto più famoso di Nordic Ware® è lo stampo per Bundt®, che si trova in oltre 70 milioni di case in tutto il mondo. La linea Bundt® è salita a fama mondiale quando è stata usata per cuocere la classica torta con forma a ciambella, trovando la sua strada nei cuori e nelle cucine delle persone in tutto il mondo. La torta Bundt® è diventata la quintessenza del dolce americano, una tradizione per innumerevoli riunioni e feste di famiglia.

Distribuito in Italia da:



Gli stampi Bundt® della linea Premier Gold Collection sono eleganti e raffinati grazie alla finitura esterna color oro che dona alla cucina un tocco di eleganza. Tutti gli stampi sono in alluminio pressofuso, semplici da usare e pulire. Il rivestimento interno antiaderente è utile per rimuovere con facilità la torta dallo stampo. Made in USA.

#### Stampo Anniversary

##### **NW 50077**

Stampo per torta con maniglie che rendono semplice il sollevamento e il capovolgimento.

- Materiale: Alluminio pressofuso
- Rivestimento antiaderente
- Consigliabile il lavaggio a mano con un detergente delicato
- Dimensioni: Ø 26,6 x 11,4 cm
- Capacità: 10 to 15 cup (2,4 - 3,5 Lt)
- Garanzia a vita



#### Stampo Anniversary 6-Cup

##### **NW 51277**

Piccolo stampo per torta con maniglie che rendono semplice il sollevamento e il capovolgimento.

- Materiale: Alluminio pressofuso
- Rivestimento antiaderente
- Consigliabile il lavaggio a mano con un detergente delicato
- Dimensioni: Ø 20,8 x 8,8 cm
- Capacità: 6 cup (1,4 Lt)
- Garanzia a vita

#### Stampo Anniversary

##### **NW 50077**

- Capacità: 10 to 15 cup



0 011172 50077 9

#### Stampo Anniversary 6-Cup

##### **NW 51277**

- Capacità: 6 cup



0 011172 51277 2



#### Stampo Anniversary Bundtlette

##### **NW 86277**

Stampo per 6 mini torte o budini con maniglie che rendono semplice il sollevamento e il capovolgimento.

- Materiale: Alluminio pressofuso
- Rivestimento antiaderente
- Consigliabile il lavaggio a mano con un detergente delicato
- Dimensioni: 37,8 x 22,5 x 4,4 cm
- Capacità: 4½ cup (1,1 Lt)
- Garanzia a vita

#### Stampo Anniversary Bundtlette

##### **NW 86277**

- Capacità: 4½ cup



0 011172 86277 8





Stampo 75<sup>th</sup> Anniversary Braided Loaf

**NW 96077**

- Capacità: 6 cup



0 011172 960771



Stampo 75<sup>th</sup> Anniversary Braided

**NW 95577**

- Capacità: 12 cup



0 011172 955777



Stampo 75<sup>th</sup> Anniversary Braided Mini Bundt

**NW 95377**

- Capacità: 3½ cup



0 011172 953773



Stampo 75<sup>th</sup> Anniversary Braided Loaf

**NW 96077**

Stampo per torta.

- Materiale: Alluminio pressofuso
- Rivestimento antiaderente
- Consigliabile il lavaggio a mano con un detergente delicato
- Capacità: 6 cup (1,4 Lt)
- Garanzia a vita

Stampo 75<sup>th</sup> Anniversary Braided

**NW 95577**

Stampo per torta.

- Materiale: Alluminio pressofuso
- Rivestimento antiaderente
- Consigliabile il lavaggio a mano con un detergente delicato
- Maße: 27,3 x 26,9 x 10,4 cm
- Capacità: 12 cup (2,8 Lt)
- Garanzia a vita

Stampo 75<sup>th</sup> Anniversary Braided Mini Bundt

**NW 95377**

Stampo per 12 mini torte o budini.

- Materiale: Alluminio pressofuso
- Rivestimento antiaderente
- Consigliabile il lavaggio a mano con un detergente delicato
- Dimensioni: 37,6 x 24,8 x 4,1 cm
- Capacità: 3½ cup (0,6 Lt)
- Garanzia a vita





Stampo Heritage

**NW 80677**

Capacità: 10 cup



0 011172 806772



Stampo Heritage 6-Cup

**NW 90077**

• Capacità: 6 cup



0 011172 900777



Stampo Heritage Bundtlette

**NW 88077**

• Capacità: 4 cup



0 011172 880772



Stampo Heritage

**NW 80677**

Stampo per torta.

- Materiale: Alluminio pressofuso
- Rivestimento antiaderente
- Consigliabile il lavaggio a mano con un detergente delicato
- Dimensioni: Ø 25,7 x 9,5 cm
- Capacità: 10 cup (2,4 - 3,5 Lt)
- Garanzia a vita

Stampo Heritage 6-Cup

**NW 90077**

Piccolo stampo per torta.

- Materiale: Alluminio pressofuso
- Rivestimento antiaderente
- Consigliabile il lavaggio a mano con un detergente delicato
- Dimensioni: Ø 22 x 8 cm
- Capacità: 6 cup (1,4 Lt)
- Garanzia a vita

Stampo Heritage Bundtlette

**NW 88077**

Stampo per 6 mini torte o budini con maniglie che rendono semplice il sollevamento e il capovolgimento.

- Materiale: Alluminio pressofuso
- Rivestimento antiaderente
- Consigliabile il lavaggio a mano con un detergente delicato
- Dimensioni: 37,8 x 22,5 x 4,4 cm
- Capacità: 4 cup (0,95 Lt)
- Garanzia a vita







Stampo Brilliance

**NW 85777**

- Capacità: 10 cup



0 011172 857774



Stampo Brilliance 5-cup

**NW 93277**

- Capacità: 5 cup



0 011172 932778

### Stampo Brilliance

**NW 85777**

Stampo per torta.

- Materiale: Alluminio pressofuso
- Rivestimento antiaderente
- Consigliabile il lavaggio a mano con un detergente delicato
- Dimensioni: Ø 25,9 x 9,6 cm
- Capacità: 10 cup (2,4 Lt)
- Garanzia a vita

### Stampo Brilliance 5-cup

**NW 93277**

Stampo per torta.

- Materiale: Alluminio pressofuso
- Rivestimento antiaderente
- Consigliabile il lavaggio a mano con un detergente delicato
- Capacità: 5 cup (1,2 Lt)
- Garanzia a vita



Stampo Swirl

**NW 94077**

- Capacità: 10 cup



0 011172 940773



Stampo Swirl Bundtlette

**NW 93977**

- Capacità: 5 cup



0 011172 939777

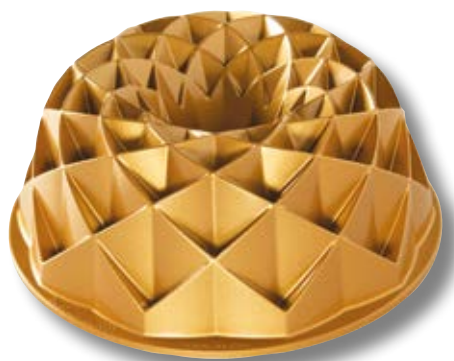

Stampo Jubilee

**NW 88377**

- Capacità: 10 cup



0 011172 883773



Stampo Jubilee Loaf

**NW 82677**

- Capacità: 6 cup



0 011172 826770



Stampo Swirl

**NW 94077**

Stampo per torta.

- Materiale: Alluminio pressofuso
- Rivestimento antiaderente
- Consigliabile il lavaggio a mano con un detergente delicato
- Dimensioni: Ø 25,5 x 9,5 cm
- Capacità: 10 cup (2,4 Lt)
- Garanzia a vita

Stampo Swirl Bundtlette

**NW 93977**

Stampo per 6 mini torte o budini con maniglie che rendono semplice il sollevamento e il capovolgimento.

- Materiale: Alluminio pressofuso
- Rivestimento antiaderente
- Consigliabile il lavaggio a mano con un detergente delicato
- Dimensioni: 22,2 x 38 x 4,7 cm
- Capacità: 5 cup (1,2 Lt)
- Garanzia a vita

Stampo Jubilee

**NW 88377**

Stampo per torta.

- Materiale: Alluminio pressofuso
- Rivestimento antiaderente
- Consigliabile il lavaggio a mano con un detergente delicato
- Dimensioni: Ø 24,4 x 9,5 cm
- Capacità: 10 cup (2,3 Lt)
- Garanzia a vita

Stampo Jubilee Loaf

**NW 82677**

Stampo per torta.

- Materiale: Alluminio pressofuso
- Rivestimento antiaderente
- Consigliabile il lavaggio a mano con un detergente delicato
- Dimensioni: 25,4 x 15,5 x 9,9 cm
- Capacità: 6 cup (1,4 Lt)
- Garanzia a vita





Stampo Charlotte

**NW 83577**

- Capacità: 6 cup



0 011172 835772



Stampo Lotus

**NW 84177**

- Capacità: 5 cup



0 011172 841773



Classic Fluted Loaf

**NW 81677**

- Capacità: 6 cup



0 011172 816771



Stampo Charlotte

**NW 83577**

Stampo per torta.

- Materiale: Alluminio pressofuso
- Rivestimento antiaderente
- Consigliabile il lavaggio a mano con un detergente delicato
- Dimensioni: Ø 21,5 x 5,7 cm
- Capacità: 6 cup (1,4 Lt)
- Garanzia a vita

Stampo Lotus

**NW 84177**

Stampo per torta.

- Materiale: Alluminio pressofuso
- Rivestimento antiaderente
- Consigliabile il lavaggio a mano con un detergente delicato
- Dimensioni: Ø 22 x 9,6 cm
- Capacità: 5 cup (1,2 Lt)
- Garanzia a vita

Stampo Classic Fluted Loaf

**NW 81677**

Stampo per torta.

- Materiale: Alluminio pressofuso
- Rivestimento antiaderente
- Consigliabile il lavaggio a mano con un detergente delicato
- Dimensioni: 15 x 7,1 x 24,9 cm
- Capacità: 6 cup (1,4 Lt)
- Garanzia a vita





Stampo Marquee

**NW 90577**

- Capacità: 10 cup



0 011172 905772



Stampo Elegant Party

**NW 58677**

- Capacità: 10 cup



0 011172 586773



Stampo Marquee

**NW 90577**

Stampo per torta.

- Materiale: Alluminio pressofuso
- Rivestimento antiaderente
- Consigliabile il lavaggio a mano con un detergente delicato
- Dimensione: 27,5 x 25,4 x 13,3 cm
- Capacità: 10 cup (2,4 Lt)
- Garanzia a vita

Stampo Elegant Party

**NW 58677**

Stampo per torta.

- Materiale: Alluminio pressofuso
- Rivestimento antiaderente
- Consigliabile il lavaggio a mano con un detergente delicato
- Dimensioni: Ø 22,3 x 9,3 cm
- Capacità: 10 cup (2,4 Lt)
- Garanzia a vita





Stampo Crystal

**NW 92877**

- Capacità: 10 cup



0 011172 928771



Stampo Chiffon

**NW 87477**

- Capacità: 10 cup



0 011172 874771



Stampo Crown

**NW 91777**

- Capacità: 10 cup



0 011172 917775



Stampo Crystal

**NW 92877**

Stampo per torta.

- Materiale: Alluminio pressofuso
- Rivestimento antiaderente
- Consigliabile il lavaggio a mano con un detergente delicato
- Dimensioni: Ø 24,9 x 9,1 cm
- Capacità: 10 cup (2,4 Lt)
- Garanzia a vita

Stampo Chiffon

**NW 87477**

Stampo per torta.

- Materiale: Alluminio pressofuso
- Rivestimento antiaderente
- Consigliabile il lavaggio a mano con un detergente delicato
- Dimensioni: Ø 24,7 x 9,5 cm
- Capacità: 10 cup (2,3 Lt)
- Garanzia a vita

Stampo Crown

**NW 91777**

Stampo per torta.

- Materiale: Alluminio pressofuso
- Rivestimento antiaderente
- Consigliabile il lavaggio a mano con un detergente delicato
- Dimensioni: Ø 26 x 10,4 cm
- Capacità: 10 cup (2,4 Lt)
- Garanzia a vita





Stampo Nutcracker Sweets

**NW 92977**

• Capacità: 6 cup



0 011172 92977 8



Stampo Bundt Charms

**NW 85677**

• Capacità: 1,2 cup



0 011172 85677 7



Stampo Nutcracker Sweets

**NW 92977**

Stampo per torta.

- Materiale: Alluminio pressofuso
- Rivestimento antiaderente
- Consigliabile il lavaggio a mano con un detergente delicato
- Dimensioni: 37,8 x 20,8 x 9,9 cm
- Capacità: 6 cup (1,4 Lt)
- Garanzia a vita

Stampo Bundt Charms

**NW 85677**

Stampo per dodici mini torte.

- Materiale: Alluminio pressofuso
- Rivestimento antiaderente
- Consigliabile il lavaggio a mano con un detergente delicato
- Dimensioni: 30,2 x 19,05 x 2,54 cm
- Capacità: 1,2 cup (0,28 Lt)
- Garanzia a vita





Stampo Rose

**NW 54148**

- Capacità: 10 cup



0 011172 541482



Stampo Magnolia

**NW 93848**

- Capacità: 10 cup



0 011172 938480



Stampo Tiered Heart

**NW 90937**

- Capacità: 3 cup



0 011172 909374



Gli stampi Bundt® della linea Spring and Summer Copper Collection presentano una finitura in rame brillante e vibrante che ricorda i colori delle stagioni calde. Sono stati progettati pensando alla primavera e all'estate, anche se sono adatti in tutte le stagioni. Tutti gli stampi sono in alluminio pressofuso, semplici da usare e pulire. Il rivestimento interno antiaderente è utile per rimuovere con facilità la torta dallo stampo. Made in USA.

Stampo Rose

**NW 54148**

Stampo per torta a forma di rosa.

- Materiale: Alluminio pressofuso
- Rivestimento antiaderente
- Consigliabile il lavaggio a mano con un detergente delicato
- Dimensioni: Ø 22,9 x 10 cm
- Capacità: 10 cup (2,4 Lt)
- Garanzia a vita

Stampo Magnolia

**NW 93848**

Stampo per torta.

- Materiale: Alluminio pressofuso
- Rivestimento antiaderente
- Consigliabile il lavaggio a mano con un detergente delicato
- Dimensioni: Ø 24,7 x 10 cm
- Capacità: 10 cup (2,4 Lt)
- Garanzia a vita

Stampo Tiered Heart

**NW 90937**

Stampo per 6 mini torte.

- Materiale: Alluminio pressofuso
- Rivestimento antiaderente
- Consigliabile il lavaggio a mano con un detergente delicato
- Dimensioni: 30,2 x 19 x 4,1 cm
- Capacità: 3 cup (0,7 Lt)
- Garanzia a vita



Stampo Wildflower Loaf

**NW 93148**

Capacità: 6 cup



0 011172 931481



Stampo Rosebud

**NW 85148**

• Capacità: 6 cup



0 011172 851482

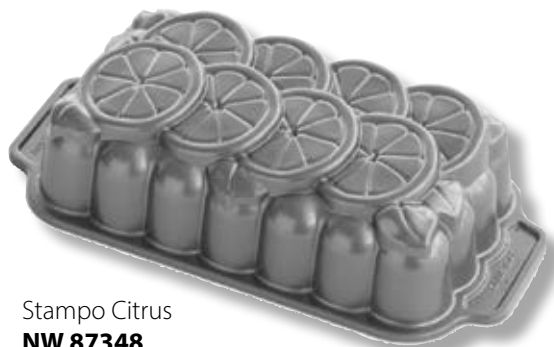

Stampo Citrus

**NW 87348**

• Capacità: 6 cup



0 011172 873484



Stampo Citrus Blossom Loaf

**NW 90248**

• Capacità: 6 cup



0 011172 902481



Stampo Wildflower Loaf

**NW 93148**

Stampo per torta.

- Materiale: Alluminio pressofuso
- Rivestimento antiaderente
- Consigliabile il lavaggio a mano con un detergente delicato
- Dimensioni: 25,7 x 4 cm
- Capacità: 6 cup (1,4 Lt)
- Garanzia a vita

Stampo Rosebud

**NW 85148**

Sei boccioli di rosa perfetti compongono questa bella teglia che può essere utilizzata tutto l'anno per muffin e torte delicati e intricati a forma di rosa.

- Materiale: Alluminio pressofuso
- Rivestimento antiaderente
- Consigliabile il lavaggio a mano con un detergente delicato
- Capacità: 6 cup (1,4 Lt)
- Garanzia a vita

Stampo Citrus

**NW 87348**

Stampo per torta.

- Materiale: Alluminio pressofuso
- Rivestimento antiaderente
- Consigliabile il lavaggio a mano con un detergente delicato
- Capacità: 6 cup (1,4 Lt)
- Garanzia a vita

Stampo Citrus Blossom Loaf

**NW 90248**

Stampo per torta.

- Materiale: Alluminio pressofuso
- Rivestimento antiaderente
- Consigliabile il lavaggio a mano con un detergente delicato
- Dimensioni: 20,3 x 12,7 x 4,1 cm
- Capacità: 6 cup (1,4 Lt)
- Garanzia a vita







Stampo Ornamental Egg Cakelet

**NW 91548**

- Capacità: 2 cup



0 011172 915481



Stampo Honeycomb Loaf

**NW 94877**

- Capacità: 6 cup



0 011172 948779



Stampo Bundt Blossom

**NW 87537**

- Capacità: 10 cup



0 011172 875372



Stampo Fleur De Lis

**NW 53248**

- Capacità: 10 cup



0 011172 532480



Stampo Ornamental Egg Cakelet

**NW 91548**

Stampo con sei uova decorate.

- Materiale: Alluminio pressofuso
- Rivestimento antiaderente
- Consigliabile il lavaggio a mano con un detergente delicato
- Dimensioni: 25,7 x 4 cm
- Capacità: 6 cup (1,4 Lt)
- Garanzia a vita

Stampo Honeycomb Loaf

**NW 94877**

Stampo rettangolare con maniglie, ideale per sfornare torte a tema primaverile durante la bella stagione.

- Materiale: Alluminio pressofuso
- Rivestimento antiaderente
- Consigliabile il lavaggio a mano con un detergente delicato
- Dimensioni: 28,5 x 15,8 x 7,4 cm
- Capacità: 6 cup (1,4 Lt)
- Garanzia a vita

Stampo Bundt Blossom

**NW 87537**

Stampo per torta.

- Materiale: Alluminio pressofuso
- Rivestimento antiaderente
- Consigliabile il lavaggio a mano con un detergente delicato
- Dimensioni: Ø 26,7 x 9,5 cm
- Capacità: 10 cup (2,4 Lt)
- Garanzia a vita

Stampo Fleur De Lis

**NW 53248**

Stampo per torta.

- Materiale: Alluminio pressofuso
- Rivestimento antiaderente
- Consigliabile il lavaggio a mano con un detergente delicato
- Dimensioni: Ø 23,4 x 9,8 cm
- Capacità: 10 cup (2,4 Lt)
- Garanzia a vita





Stampo Floral Bouquet

**NW 96448**

- Capacità: 6 cup



0 011172 964489



Stampo Tiered Heart

**NW 89937**

- Capacità: 12 cup



0 011172 899378



Stampo Elegant Heart

**NW 55548**

- Capacità: 10-cup



0 011172 555489



Stampo Conversation Hearts

**NW 55048**

- Capacità: 1/2 cup



0 011172 550484



Stampo Floral Bouquet

**NW 96448**

Stampo per torta a forma di cuore. Ideale per sfornare torte per ricorrenze speciali come la festa degli innamorati, la festa della mamma ma non solo.

- Materiale: Alluminio pressofuso
- Rivestimento antiaderente
- Consigliabile il lavaggio a mano con un detergente delicato
- Dimensioni: 23,6 x 23,8 x 6,6 cm
- Capacità: 6 cup (1,4 Lt)
- Garanzia a vita

Stampo Tiered Heart

**NW 89937**

Stampo per torta.

- Materiale: Alluminio pressofuso
- Rivestimento antiaderente
- Consigliabile il lavaggio a mano con un detergente delicato
- Dimensioni: 26,7 x 24,8 x 11,1 cm
- Capacità: 12 cup (2,8 Lt)
- Garanzia a vita

Stampo Elegant Heart

**NW 55548**

Stampo per torta.

- Materiale: Alluminio pressofuso
- Rivestimento antiaderente
- Consigliabile il lavaggio a mano con un detergente delicato
- Dimensioni: 27,9 x 26,5 x 10 cm
- Capacità: 10 cup (2,4 Lt)
- Garanzia a vita

Stampo Conversation Hearts

**NW 55048**

Stampo per mini torte a forma di cuore per 6 mini cuori.

- Materiale: Alluminio pressofuso
- Rivestimento antiaderente
- Consigliabile il lavaggio a mano con un detergente delicato
- Capacità: 1/2 cup
- Garanzia a vita



Stampo Citrus Twist

**NW 96548**

- Capacità: 8 cup



0 011172 965486



Stampo Buckyard Bugs

**NW 53037**

- Capacità: 5 cup



0 011172 530370



Stampo Baby Bunny Cakelet

**NW 90148**

- Capacità: 4 ½ cup



0 011172 901484



Stampo Pineapple Upside Down Cakelet

**NW 58448**

- Capacità: 5 cup



0 011172 584489

### Stampo Citrus Twist

**NW 96548**

Stampo tondo ideale per sfornare torte all'arancia, lime o limone. Con questo nuovo fantastico disegno sarà più facile donare un tocco di freschezza alle vostre preparazioni.

- Materiale: Alluminio pressofuso
- Rivestimento antiaderente
- Consigliabile il lavaggio a mano con un detergente delicato
- Capacità: 8 cup (1,8 Lt)
- Garanzia a vita

### Stampo Buckyard Bugs

**NW 53037**

Stampo per otto mini torte.

- Materiale: Alluminio pressofuso
- Rivestimento antiaderente
- Consigliabile il lavaggio a mano con un detergente delicato
- Dimensioni: 29,2 x 38,1 x 4,4 cm
- Capacità: 5 cup (1,2 Lt)
- Garanzia a vita

### Stampo Baby Bunny Cakelet

**NW 90148**

Stampo per sei mini torte.

- Materiale: Alluminio pressofuso
- Rivestimento antiaderente
- Consigliabile il lavaggio a mano con un detergente delicato
- Dimensioni: Ø 31,11 x 5,7 cm
- Capacità: 4 ½ cup (1 Lt)
- Garanzia a vita

### Stampo Pineapple Upside Down Cakelet

**NW 58448**

Stampo per 6 mini torte.

- Materiale: Alluminio pressofuso
- Rivestimento antiaderente
- Consigliabile il lavaggio a mano con un detergente delicato
- Dimensioni: 38.1 x 25.4 x 7.62 cm
- Capacità: 5 cup (1,2 Lt)
- Garanzia a vita



Gli stampi Bundt® della linea Fall Harvest Bronze Collection hanno forme uniche. Adatte per la stagione autunnale presentano dettagli accurati. Offrono prestazioni di cottura straordinarie. La serie presenta una finitura in color bronzo scuro. Tutti gli stampi sono in alluminio pressofuso, semplici da usare e pulire. Il rivestimento interno antiaderente è utile per rimuovere con facilità la torta dallo stampo. Made in USA.



Stampo Skull Bites

**NW 94948**

- Capacità: 2 1/2 cup



Stampo Haunted Skull Cakelet

**NW 89448**

- Capacità: 5 cup



Stampo Skull Bites

**NW 94948**

Stampo per venti mini torte.

- Materiale: Alluminio pressofuso
- Rivestimento antiaderente
- Consigliabile il lavaggio a mano con un detergente delicato
- Dimensioni: 32,3 x 27,9 x 3,3 cm
- Capacità: 2 1/2 cup (0,6 Lt)
- Garanzia a vita

Stampo Haunted Skull Cakelet

**NW 89448**

Stampo per sei mini torte.

- Materiale: Alluminio pressofuso
- Rivestimento antiaderente
- Consigliabile il lavaggio a mano con un detergente delicato
- Dimensioni: 29,8 x 25,4 x 5,8 cm
- Capacità: 5 cup (1,2 Lt)
- Garanzia a vita





Stampo Tombstone Cakelet

**NW 91848**

- Capacità: 4-5 cup



0 011172 918482



Stampo Spooky Skeleton

**NW 93548**

- Capacità: 1,85 cup



0 011172 935489



Stampo Haunted Skull 3D

**NW 88448**

- Capacità: 9 cup



0 011172 884480



Stampo Tombstone Cakelet

**NW 91848**

Stampo per 6 mini torte.

- Materiale: Alluminio pressofuso
- Rivestimento antiaderente
- Consigliabile il lavaggio a mano con un detergente delicato
- Dimensioni: 29,8 x 25,7 x 4,4 cm
- Capacità: 4-5-cup (1,1 Lt)
- Garanzia a vita

Stampo Spooky Skeleton

**NW 93548**

Stampo per quattro mini torte.

- Materiale: Alluminio pressofuso
- Rivestimento antiaderente
- Consigliabile il lavaggio a mano con un detergente delicato
- Capacità: 1,85 cup (0,44 Lt)
- Garanzia 10 anni

Stampo Haunted Skull 3D

**NW 88448**

Stampo per una mini torta in 3D.

- Materiale: Alluminio pressofuso
- Rivestimento antiaderente
- Consigliabile il lavaggio a mano con un detergente delicato
- Dimensioni: 31,1 x 23,8 x 10,16 cm
- Capacità: 9 cup (2,1 Lt)
- Garanzia a vita





Stampo Apple Basket Loaf

**NW 92548**

- Capacità: 6 cup



0 011172 925480



Stampo Harvest Bounty Loaf

**NW 91648**

- Capacità: 6 cup



0 011172 916488



Stampo Apple Basket Loaf

**NW 92548**

Stampo per torta con maniglie che rendono semplice il sollevamento e il capovolgimento.

- Materiale: Alluminio pressofuso
- Rivestimento antiaderente
- Consigliabile il lavaggio a mano con un detergente delicato
- Dimensioni: 21,9 x 9,2 cm
- Capacità: 6 cup (1,4 Lt)
- Garanzia a vita

Stampo Harvest Bounty Loaf

**NW 91648**

Stampo per torta con maniglie che rendono semplice il sollevamento e il capovolgimento. Per torte o pane con dettagli a forma di zucche.

- Materiale: Alluminio pressofuso
- Rivestimento antiaderente
- Consigliabile il lavaggio a mano con un detergente delicato
- Dimensioni: 25,6 x 8,2 cm
- Capacità: 6 cup (1,4 Lt)
- Garanzia a vita





Stampo Autumn Delights Cakelet Pan

**NW 92048**

- Capacità: 2 cup



0 011172 920485



Stampo Autumn Treats

**NW 86148**

- Capacità: 3 cup



0 011172 861481



Stampo Maple Leaf Pan

**NW 56537**

- Capacità: 1/2 cup



0 011172 565372



Stampo Autumn Delights Cakelet Pan

**NW 92048**

Stampo per 12 mini torte a forma di ghianda, pigna, noce e zucca.

- Materiale: Alluminio pressofuso
- Rivestimento antiaderente
- Consigliabile il lavaggio a mano con un detergente delicato
- Dimensioni: 29,8 x 18,7 x 3,1 cm
- Capacità: 2 cup (0,5 Lt)
- Garanzia a vita

Stampo Autumn Treats

**NW 86148**

Stampo per sei mini torte.

- Materiale: Alluminio pressofuso
- Rivestimento antiaderente
- Consigliabile il lavaggio a mano con un detergente delicato
- Dimensioni: 30,2 x 19,05 x 4,12 cm
- Capacità: 3 cup (0,7 Lt)
- Garanzia a vita

Stampo Maple Leaf Pan

**NW 56537**

Stampo per 6 mini torte a forma di foglie.

- Materiale: Alluminio pressofuso
- Rivestimento antiaderente
- Consigliabile il lavaggio a mano con un detergente delicato
- Capacità: 1/2 cup
- Garanzia a vita



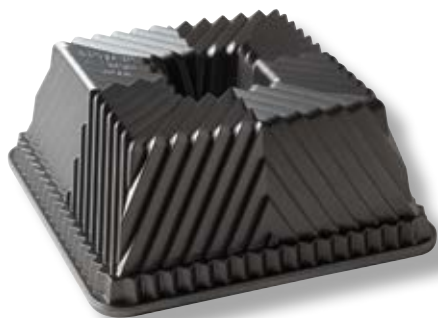

Stampo Squared

**NW 80577**

- Capacità: 10 cup



Stampo Bavaria

**NW 53624**

- Capacità: 10 cup



Stampo Heritage Loaf

**NW 90377**

- Capacità: 6 cup



Gli stampi della serie ProCast® sono le forme più vendute che hanno resistito nel tempo ai gusti degli appassionati.

Tutti gli stampi sono in alluminio pressofuso, semplici da usare e pulire. Il rivestimento interno antiaderente è utile per rimuovere con facilità la torta dallo stampo. Made in USA. Garantiti 10 anni.

Stampo Squared

**NW 80577**

Stampo per torta.

- Materiale: Alluminio pressofuso
- Rivestimento antiaderente
- Consigliabile il lavaggio a mano con un detergente delicato
- Dimensioni: 21,9 x 21,9 x 9,2 cm
- Capacità: 10 cup (2,3 Lt)
- Garanzia a vita

Stampo Bavaria

**NW 53624**

Stampo per torta.

- Materiale: Alluminio pressofuso
- Rivestimento antiaderente
- Consigliabile il lavaggio a mano con un detergente delicato
- Dimensioni: Ø 23,2 x 9,8 cm
- Capacità: 10 cup (2,4 Lt)
- Garanzia 10 anni

Stampo Heritage Loaf

**NW 90377**

Stampo per torta.

- Materiale: Alluminio pressofuso
- Rivestimento antiaderente
- Consigliabile il lavaggio a mano con un detergente delicato
- Dimensioni: 28,8 x 16,2 x 7,3 cm
- Capacità: 6 cup (1,4 Lt)
- Garanzia: 10 anni







Stampo Brownie

**NW 52824**

- Capacità: 6 cup



0 011172 528247



Stampo Bundlette

**NW 50624**

- Capacità: 4½ cup



0 011172 506245



Stampo Duet

**NW 84024**

- Capacità: 5 cup



0 011172 840240



Stampo Brownie

**NW 52824**

Stampo per 12 mini torte.

- Materiale: Alluminio pressofuso
- Rivestimento antiaderente
- Consigliabile il lavaggio a mano con un detergente delicato
- Dimensioni: 23,8 x 34,9 x 3,3 cm
- Capacità: 6 cup (1,4 Lt)
- Garanzia 10 anni

Stampo Bundlette

**NW 50624**

Stampo per 6 mini torte.

- Materiale: Alluminio pressofuso
- Rivestimento antiaderente
- Consigliabile il lavaggio a mano con un detergente delicato
- Dimensioni: 37,5 x 21,7 x 5 cm
- Capacità: 4½ cup (1,1 Lt)
- Garanzia 10 anni

Stampo Duet

**NW 84024**

Stampo per 2 mini torte.

- Materiale: Alluminio pressofuso
- Rivestimento antiaderente
- Consigliabile il lavaggio a mano con un detergente delicato
- Dimensioni: 32,1 x 16,8 x 6,3 cm
- Capacità: 5 cup (1,2 Lt)
- Garanzia 10 anni





Stampo Bundt Let it Snow

**NW 93648**

- Capacità: 10 cup



0 011172 936486



Stampo Pine Forest

**NW 89737**

- Capacità: 9 cup



0 011172 897374



Stampo Vaulted Cathedral

**NW 88637**

- Capacità: 9 cup



0 011172 886378

La collezione Sparkling Silver Holiday presenta una finitura argento scintillante che ricorda l'inverno. Le forme morbide e i dettagli raffinati li rendono ideali per creare forme simpatiche e divertenti durante le festività natalizie.

Tutti gli stampi sono in alluminio pressofuso, semplici da usare e pulire. Il rivestimento interno antiaderente è utile per rimuovere con facilità la torta dallo stampo. Made in USA.

Stampo Bundt Let it Snow

**NW 93648**

Stampo per torta.

- Materiale: Alluminio pressofuso
- Rivestimento antiaderente
- Consigliabile il lavaggio a mano con un detergente delicato
- Dimensioni: Ø 24,10 x 8,9 cm
- Capacità: 10 cup (2,4 Lt)
- Garanzia a vita

Stampo Pine Forest

**NW 89737**

Stampo per torta.

- Materiale: Alluminio pressofuso
- Rivestimento antiaderente
- Consigliabile il lavaggio a mano con un detergente delicato
- Dimensioni: Ø 24,8 x 10,8 cm
- Capacità: 9 cup (2,1 Lt)
- Garanzia a vita

Stampo Vaulted Cathedral

**NW 88637**

Stampo per torta.

- Materiale: Alluminio pressofuso
- Rivestimento antiaderente
- Consigliabile il lavaggio a mano con un detergente delicato
- Dimensioni: Ø 24,5 x 10,2 cm
- Capacità: 9 cup (2,1 Lt)
- Garanzia a vita





Stampo Vintage Star

**NW 53137**

- Capacità: 10 cup



0 011172 531377

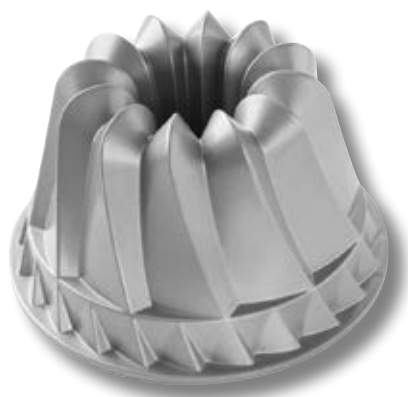

Stampo Kugelhopf

**NW 59937**

- Capacità: 10 cup



0 011172 599377



Stampo Stainted Glass

**NW 88737**

- Capacità: 9 cup



0 011172 887375



Stampo Vintage Star

**NW 53137**

Stampo per torta.

- Materiale: Alluminio pressofuso
- Rivestimento antiaderente
- Consigliabile il lavaggio a mano con un detergente delicato
- Dimensioni: Ø 25 x 10,2 cm
- Capacità: 10 cup (2,4 Lt)
- Garanzia a vita

Stampo Kugelhopf

**NW 59937**

Stampo per torta.

- Materiale: Alluminio pressofuso
- Rivestimento antiaderente
- Consigliabile il lavaggio a mano con un detergente delicato
- Dimensioni: Ø 20,9 x 12,7 cm
- Capacità: 10 cup (2,4 Lt)
- Garanzia a vita

Stampo Stainted Glass

**NW 88737**

Stampo per torta.

- Materiale: Alluminio pressofuso
- Rivestimento antiaderente
- Consigliabile il lavaggio a mano con un detergente delicato
- Dimensioni: Ø 24,7 x 10,8 cm
- Capacità: 9 cup (2,1 Lt)
- Garanzia a vita





Stampo Frozen Snowflake

**NW 88248**

- Capacità: 6 cup



0 011172 882486



Stampo Frozen Snowflake Cakelet

**NW 89648**

- Capacità: 3 cup



0 011172 896483



Stampo Bundt Very Merry

**NW 96148**

- Capacità: 10 cup



0 011172 961488



Stampo Frozen Snowflake

**NW 88248**

Stampo per torta.

- Materiale: Alluminio pressofuso
- Rivestimento antiaderente
- Consigliabile il lavaggio a mano con un detergente delicato
- Dimensioni: 27,9 x 27,9 x 5,7 cm
- Capacità: 6 cup (1,4 Lt)
- Garanzia a vita

Stampo Frozen Snowflake Cakelet

**NW 89648**

Stampo per 6 mini torte.

- Materiale: Alluminio pressofuso
- Rivestimento antiaderente
- Consigliabile il lavaggio a mano con un detergente delicato
- Dimensioni: 30,5 x 19 x 3,5 cm
- Capacità: 3 cup (0,7 Lt)
- Garanzia a vita

Stampo Bundt Very Merry

**NW 96148**

Stampo con alberi festanti e candele.

- Materiale: Alluminio pressofuso
- Rivestimento antiaderente
- Consigliabile il lavaggio a mano con un detergente delicato
- Capacità: 10 cup (2,4 Lt)
- Garanzia a vita





Stampo Cozy Village

**NW 81948**

- Capacità: 6 cup



0 011172 819482



Stampo Santa's Sleigh Loaf

**NW 90848**

- Capacità: 6 cup



0 011172 908483



Stampo Gingerbread House

**NW 83948**

- Capacità: 9 cup



0 011172 839480



Stampo Cozy Village

**NW 81948**

Stampo per 6 mini torte.

- Materiale: Alluminio pressofuso
- Rivestimento antiaderente
- Consigliabile il lavaggio a mano con un detergente delicato
- Dimensioni: Ø 30,8 x 7,3 cm
- Capacità: 6-cup (1,4 Lt)
- Garanzia a vita

Stampo Santa's Sleigh Loaf

**NW 90848**

Stampo per torta.

- Materiale: Alluminio pressofuso
- Rivestimento antiaderente
- Consigliabile il lavaggio a mano con un detergente delicato
- Dimensioni: 25,7 x 14,3 x 7,6 cm
- Capacità: 6-cup (1,4 Lt)
- Garanzia a vita

Stampo Gingerbread House

**NW 83948**

Stampo per torta.

- Materiale: Alluminio pressofuso
- Rivestimento antiaderente
- Consigliabile il lavaggio a mano con un detergente delicato
- Dimensioni: 6,03 x 19,8 x 13,3 cm
- Capacità: 9 cup (2,1 Lt)
- Garanzia a vita





Stampo Alpine Forest

**NW 96748**

- Capacità: 6 cup



Stampo Holiday Wreath

**NW 85348**

- Capacità: 9 cup



Stampo Alpine Forest

**NW 96748**

Stampo per torta rettangolare dedicato alla foresta di pini delle Alpi.

- Materiale: Alluminio pressofuso
- Rivestimento antiaderente
- Consigliabile il lavaggio a mano con un detergente delicato
- Capacità: 6 cup (1,4 Lt)
- Garanzia a vita

Stampo Holiday Wreath

**NW 85348**

Stampo per torta.

- Materiale: Alluminio pressofuso
- Rivestimento antiaderente
- Consigliabile il lavaggio a mano con un detergente delicato
- Dimensioni: 32,1 x 16,8 x 6,35 cm
- Capacità: 9 cup (2,1 Lt)
- Garanzia a vita





Stampo Sweet Snowflake Shortbread

**NW 03048**

- Capacità: 6 cup



0 011172 030481



Stampo Evergreen

**NW 94548**

- Capacità: 2½ cup



0 011172 945488



Stampo Yule Log

**NW 86448**

- Capacità: 9 cup



0 011172 864482

Stampo Sweet Snowflake Shortbread

**NW 03048**

Stampo per torta con un design unico ed elegante, a forma di fiocco di neve.

- Materiale: Alluminio pressofuso
- Rivestimento antiaderente
- Consigliabile il lavaggio a mano con un detergente delicato
- Dimensioni: Ø 24,6 x 4 cm
- Capacità: 6 cup (1,4 Lt)
- Garanzia a vita

Stampo Evergreen

**NW 94548**

Stampo per 6 mini torte.

- Materiale: Alluminio pressofuso
- Rivestimento antiaderente
- Consigliabile il lavaggio a mano con un detergente delicato
- Dimensioni: Ø30,7 x 3,6 cm
- Capacità: 2½-cup (0,6 Lt)
- Garanzia a vita

Stampo Yule Log

**NW 86448**

Stampo per torta.

- Materiale: Alluminio pressofuso
- Rivestimento antiaderente
- Consigliabile il lavaggio a mano con un detergente delicato
- Dimensioni: 35,4 x 21,6 x 8,2 cm
- Capacità: 9-cup (2,1 Lt)
- Garanzia a vita





Stampo Gingerbread Man

**NW 87748**

- Capacità: 6 cup



Stampo 6 Focchi di Neve Frozen

**NW 89642**

- Capacità: 3 cup



Stampo Fiocco di Neve

**NW 88242**

- Capacità: 6-cup



Stampo Gingerbread Man

**NW 87748**

Questa teglia porta alla mente calde scene di festa e aromi di zucchero e spezie.

- Materiale: Alluminio pressofuso
- Rivestimento interno antiaderente
- Consigliabile il lavaggio a mano con un detergente delicato
- Adatto al forno fino a 205°C
- Made in USA

Stampini Focchi di Neve Frozen

**NW 89642**

Stampo per 6 mini torte Disney Frozen.

- Materiale: Alluminio pressofuso
- Rivestimento antiaderente
- Consigliabile il lavaggio a mano con un detergente delicato
- Capacità: 3 cup (0,7 Lt)
- Garanzia a vita

Stampo Fiocco di Neve Frozen

**NW 88242**

Stampo per torta Disney Frozen.

- Materiale: Alluminio pressofuso
- Rivestimento antiaderente
- Consigliabile il lavaggio a mano con un detergente delicato
- Capacità: 6 cup (1,4 Lt)
- Garanzia a vita







Stampo Sweet Rides Classic Car

**NW 59624**

- Capacità: 5 cup



0 011172 596246

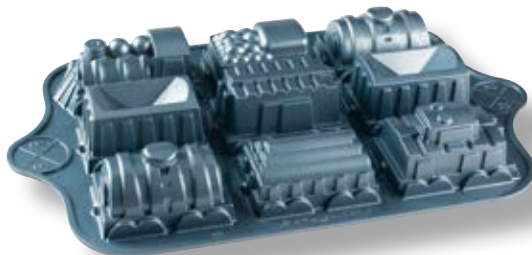

Stampo Train

**NW 59048**

- Capacità: 5 cup



0 011172 590480



Stampo Tractor Pan

**NW 51524**

- Capacità: 9 cup



0 011172 515247

Gli stampi della linea Party Time Bakeware Collection sono stati pensati per i bambini. Progettati per mettere in mostra, dettagliatamente, temi divertenti. Perfetti per stupire gli invitati alle feste di compleanno. Tutti gli stampi sono in alluminio pressofuso, semplici da usare e pulire. Il rivestimento interno antiaderente è utile per rimuovere con facilità la torta dallo stampo. Made in USA.

Stampo Sweet Rides Classic Car

**NW 59624**

Stampo per torta con 8 macchinine.

- Materiale: Alluminio pressofuso
- Rivestimento antiaderente
- Consigliabile il lavaggio a mano con un detergente delicato
- Dimensioni: 39,3 x 24,1 x 5,7 cm
- Capacità: 5 cup (1,1 Lt)
- Garanzia a vita

Stampo Train

**NW 59048**

Stampo per nove mini torte

- Materiale: Alluminio pressofuso
- Rivestimento antiaderente
- Consigliabile il lavaggio a mano con un detergente delicato
- Dimensioni: 39,7 x 24,8 x 4,7 cm
- Capacità: 5 cup (1,1 Lt)
- Garanzia 10 anni

Stampo Tractor Pan

**NW 51524**

Stampo per torta

- Materiale: Alluminio pressofuso
- Rivestimento antiaderente
- Consigliabile il lavaggio a mano con un detergente delicato
- Dimensioni: 32 x 25,4 x 6,70 cm
- Capacità: 9 cup (2,1 Lt)
- Garanzia 10 anni





Stampo biscotti Starry Night  
**NW 01270**



Stampo Biscotti Honeybee  
**NW 01250**



Stampo biscotti All Season  
**NW 01235**



La serie Heirloom Cookie Stamps presenta timbri per biscotti, di tante forme, disegni, scritte diversi. Crea una varietà di modelli: stupiranno e delizieranno. Le forme più vendute che hanno resistito nel tempo ai gusti degli appassionati. Tutti i timbri sono in alluminio pressofuso e legno. Made in USA.

Stampo biscotti Starry Night  
**NW 01270**

Set di stampini per creare fantastici biscotti fatti in casa. Composto da 3 disegni differenti a forma di stella in alluminio pressofuso e manici in legno dipinto di colore blu.

- Made in USA

Stampo biscotti Honeybee  
**NW 01250**

Set di stampini per creare fantastici biscotti fatti in casa. Composto da 3 disegni differenti in alluminio pressofuso e legno.

- Made in USA

Stampo biscotti All Season  
**NW 01235**

Set di stampini per creare fantastici biscotti fatti in casa. Composto da 3 disegni differenti con temi geometrici in alluminio pressofuso e legno.

- Made in USA





Stampo biscotti Yuletide

**NW 01236**



0 011172 012364



Stampo biscotti Holiday Cookie

**NW 01233**



0 011172 012333



Stampo biscotti Citrus

**NW 01265**



0 011172 012654



Stampo biscotti Greetings Heirloom

**NW 01280**



0 011172 012807



Stampo biscotti Yuletide

**NW 01236**

Set di stampini per creare fantastici biscotti natalizi fatti in casa. Composto da 3 disegni differenti in alluminio pressofuso e legno.

- Made in USA

Stampo biscotti Holiday Cookie

**NW 01233**

Set di stampini per creare fantastici biscotti fatti in casa. Composto da 3 disegni differenti in alluminio pressofuso e legno.

- Made in USA

Stampo biscotti Citrus

**NW 01265**

Set di stampini per creare fantastici biscotti fatti in casa. Composto da 3 disegni differenti in alluminio pressofuso e legno.

- Made in USA

Stampo biscotti Greetings Heirloom

**NW 01280**

Set di stampini per creare fantastici biscotti fatti in casa. Composto da 3 disegni differenti in alluminio pressofuso e legno.

- Made in USA





Formine per biscotti 3D party  
**NW 01210**



Formine per biscotti garden  
**NW 01225**



Formine per biscotti 3D winter  
**NW 01200**



Formine per biscotti 3D zoo  
**NW 01220**



Formine per biscotti 3D party  
**NW 01210**

Set in scatola regalo formato da sei stampini diversi con orso, aeroplano, dinosauro, delfino, barca e unicorno. Ideale per creare biscotti 3D da decorare a piacere con glassa o altro.

- Materiale: plastica
- Realizza biscotti da 4 e 5 cm
- Made in USA

Formine per biscotti garden  
**NW 01225**

Set in scatola regalo per creare un gustoso giardino con otto stampini diversi per biscotti 3D da decorare a piacere con glassa o altro.

- Materiale: plastica
- Realizza biscotti da 6,35 cm
- Made in USA

Formine per biscotti 3D winter  
**NW 01200**

Set in scatola regalo con otto stampini diversi a tema natalizio per creare biscotti 3D da decorare a piacere con glassa o altro.

- Materiale: plastica
- Realizza biscotti da 4 e 5 cm
- Made in USA

Formine per biscotti 3D zoo  
**NW 01220**

Set in scatola regalo con otto stampini diversi a forma di animali per creare biscotti 3D da decorare a piacere con glassa o altro.

- Materiale: plastica
- Realizza biscotti da 4 e 5 cm
- Made in USA





Stampo Lattice&Heart reversibile  
**NW 04010**



0 011172 040107



Stampo Leaves&Apples reversibile  
**NW 04020**



0 011172 040206



Stampo Stars&Cherries reversibile  
**NW 04030**



0 011172 040305



Stampo Lattice&Heart reversibile  
**NW 04010**

Stampo tagliapasta per crostate. Reversibile con due fantasie diverse.

- Materiale: Melamina BPA-free
- Consigliabile il lavaggio a mano
- Dimensioni: Ø 31,1 x 0,6 cm
- Garanzia 10 anni

Stampo Leaves&Apples reversibile  
**NW 04020**

Stampo tagliapasta per crostate. Reversibile con due fantasie diverse.

- Materiale: Melamina BPA-free
- Consigliabile il lavaggio a mano
- Dimensioni: Ø 31,1 x 0,6 cm
- Garanzia 10 anni

Stampo Stars&Cherries reversibile  
**NW 04030**

Stampo tagliapasta per crostate. Reversibile con due fantasie diverse.

- Materiale: Melamina BPA-free
- Consigliabile il lavaggio a mano
- Dimensioni: Ø 31,1 x 0,6 cm
- Garanzia 10 anni





Stampo per pane

**NW 48643**



0 011172 486431



Stampo per pane

**NW 48641**



0 011172 486417



Stampo per 2 mini panini

**NW 45928**



0 011172 459282

Stampo per pane

**NW 48643**

Stampo per pane in cassetta.

- Materiale: Alluminio pressofuso
- Rivestimento antiaderente
- Consigliabile il lavaggio a mano con un detergente delicato
- Dimensioni: 22,8 x 12,9 x 6,6 cm

Stampo per pane

**NW 48641**

Stampo per pane in cassetta.

- Materiale: Alluminio pressofuso
- Rivestimento antiaderente
- Consigliabile il lavaggio a mano con un detergente delicato
- Dimensioni: 22,8 x 12,9 x 6,6 cm

Stampo per 2 mini panini

**NW 45928**

Stampi per pane in cassetta.

- Rivestimento interno antiaderente (senza PFOA)
- Consigliabile il lavaggio a mano con un detergente delicato
- Adatto al forno fino a 205°C
- Dimensioni: 13,9 x 7,6 x 5 cm
- Made in USA



Stampo per cake pops

**NW 43640**



0 11172 436405



Pressa e piastra hamburger

**NW 36544**



0 11172 365446



Stampo per cake pops

**NW 43640**

Prepara cake pops con ripieni a sorpresa all'interno. Il set di due pezzi permette di cuocere 1/2 biscotti a sfera con l'interno cavo per il ripieno. Usa una sola cupola per formare un cestino o due per una sfera.

- Rivestimento interno antiaderente (senza PFOA)
- Consigliabile il lavaggio a mano con un detergente delicato
- Adatto al forno fino a 205°C
- Dimensioni: 12 cupole da 5 cm
- Made in USA

Pressa e piastra hamburger

**NW 36544**

Pressa per creare hamburger ripieni perfetti in pochi semplici passaggi.

- Materiale: plastica
- Dimensioni: 13,46 x 7,37 x 3,56 cm
- Made in USA





Stampo Angel Cake  
**NW 54901**



0 011172 549013



Set di 4 magneti Bundt  
**NW 02128**



0 011172 021281



Jubilee Bundt Ornament 2023  
**NW 02144**



0 011172 021441



Stampo Angel Cake

**NW 54901**

Stampo per torte con fondo removibile per facilitare l'estrazione della torta e piedini per consentire il raffreddamento.

- Materiale: alluminio puro
- Consigliabile il lavaggio a mano con un detergente delicato
- Dimensioni: Ø 26,35 x 15,24 cm
- Garanzia a vita

Set di 4 magneti Bundt

**NW 02128**

Magneti a forma di stampi color argento, bronzo, oro e marrone per mantenere appunti, foto o cartoncini attaccati al frigorifero.

- Dimensioni: Ø 3,5 cm

Jubilee Bundt Ornament 2023

**NW 02144**

Mini stampi ornamentali perfetti per gli addobbi natalizi. Ideali per aggiungere eleganza ai centrotavola e ai tovaglioli, oppure per personalizzare l'albero di Natale. Disponibile nei colori oro e argento con nastri di velluto rosso e viola.

- Dimensioni: Ø 5,3 cm







Finishing Tool Kit

**NW 02153**



0 011172 021533



Termometro per torte

**NW 02500**



0 011172 025005



Sacchetto da trasporto

**NW 01128**



0 011172 011282



Finishing Tool Kit

**NW 02153**

Questo kit di accessori contiene tre strumenti creativi con forma e flessibilità utili per servire, tagliare ed estrarre più semplicemente le preparazioni dagli stampi. Le diverse punte, i bordi e gli angoli assicurano che ogni torta sia estratta in modo eccellente, anche quando la teglia non è stata unta alla perfezione.

- Materiale: Melamina BPA-free
- Lavabili in lavastoviglie
- Dimensioni: 24,1 - 25,6 - 27,2 cm

Termometro per torte

**NW 02500**

Ideale per un controllo ottimale della cottura dei dolci. La punta del termometro diventa rossa quando la torta è pronta.

- Consigliabile il lavaggio a mano con un detergente delicato
- Evitare il contatto diretto con fonti di calore
- Dimensioni: 20,3 cm

Sacchetto da trasporto

**NW 01128**

Sacchetto in cotone per conservare gli stampi in sicurezza durante il trasporto.

- Dimensioni: 35 x 44,5 cm





Presina per Bundt

**NW 02141**



0 011172 021410



Pennellino pulizia

**NW 01198**



0 011172 011985



Paletta per pancake

**NW 01138**



0 011172 011381



Porta Torte

**NW 50022**



0 011172 500229



Presina per Bundt

**NW 02141**

Presina rinforzata caratterizzata da un tessuto di cotone a prova di calore con dettagli geometrici in silicone da un lato. Le 2 tasche garantiscono la protezione delle dita dal calore e una presa sicura con stampi e padelle appena sfornati. La confezione contiene una singola presina.

- Materiale: cotone e silicone
- Dimensioni: 25,1 x 15,24 cm

Pennellino pulizia

**NW 01198**

Pennello per la pulizia ottimale degli stampi. Ideale per rimuovere gli zuccheri e i grassi residui dopo la cottura anche nei punti più difficili.

- Materiale: Plastica (BPA-free)
- Pratica spazzola con setole arrotondate e rascheito piatto in plastica
- Dimensioni: 18,6 cm

Paletta per pancake

**NW 01138**

Paletta flessibile per pancake resistente alle alte temperature con piccolo foro all'estremità del manico.

- Materiale: nylon e acciaio inox
- Lunghezza: 35,5 cm

Porta Torte

**NW 50022**

Porta torte in plastica BPA Free con piatto e coperchio trasparente.

- Dimensioni: Ø 32,5 x 19,7 cm



Teglia Celebration Layers

**NW 31122**



Contenitore antiaderente per bagno maria

**NW 09822**



Set 4 Ciotole con coperchio

**NW 69558**



Teglia Celebration Layers

**NW 31122**

Set con due sottili tortiere per dessert davvero eleganti. Impilate strato su strato per un effetto incantevole.

Le torte sottili si cuociono rapidamente, ed è facile ottenere una torta a più strati in poco tempo.

- Materiale: alluminio
- Dimensioni: 22,8 x 22,8 x 2 cm
- Made in USA

Contenitore antiaderente per bagno maria

**NW 09822**

Contenitore per la cottura a bagno maria. Progettato per riscaldare delicatamente salse, sciogliere formaggio, cioccolato o caramelle.

- Materiale: alluminio
- Rivestimento antiaderente
- Dimensioni: 21,5 x 21,5 x 10,1 cm
- Made in USA

Set 4 Ciotole con coperchio

**NW 69558**

Ciotole colorate robuste con fondo antiscivolo, ideali per mescolare o servire insalate e per la conservazione del cibo. Ogni ciotola è dotata di un coperchio con chiusura a pressione per una comoda conservazione durante il trasporto.

- Materiale: Melamina BPA-free
- Capacità: 1,8 - 3,3 - 4,7 - 6,6 lt
- Dimensioni: Ø 21 - Ø 24,3 - Ø 27,4 - Ø 30,7 cm





Padellino traditional crêpe  
**NW 03460**



Pentolino pop corn  
**NW 36536**



Pancake autumn leaves  
**NW 01908**



Pancake falling snowflakes  
**NW 01945**



Padellino traditional crêpe  
**NW 03460**

Padella per crepes tradizionale in acciaio, perfetta per gli amanti della cucina e di crepes, pancake o omelette. Grazie all'ampia area di cottura, ai bordi inclinati e alla superficie antiaderente senza PFOA, le crepes sono pronte per essere servite in pochi minuti con facilità.

- Materiale: alluminio e acciaio
- Dimensioni: 25,4 x 25,4 x 2 cm

Pentolino pop corn  
**NW 36536**

Pentolino per pop corn, la rete di copertura diventa una comoda ciotola per servire e il lungo manico rimane sempre fresco e comodo da maneggiare.

- Materiale: acciaio
- Dimensioni: 60,96 x 28,74 x 19,37 cm
- Made in USA

Pancake autumn leaves  
**NW 01908**

Padella per pancake, crea bellissimi pancake da 7,6 cm a forma di elementi naturali che porteranno un tocco di meraviglia autunnale sulla vostra tavola.

- Materiale: Alluminio pressofuso
- Rivestimento antiaderente
- Consigliabile il lavaggio a mano con un detergente delicato
- Dimensioni: Ø 26,6 x 5,3 cm

Pancake falling snowflakes  
**NW 01945**

Padella per pancake, crea bellissimi pancake da 7,6 cm a forma di fiocco di neve che porteranno un tocco di meraviglia invernale sulla vostra tavola.

- Materiale: alluminio pressofuso
- Rivestimento antiaderente
- Consigliabile il lavaggio a mano con un detergente delicato
- Dimensioni: Ø 26,6 x 5,3 cm



Padella per uova  
**NW 01900**



Padella per uova  
**NW 01900**

Padella con coperchio per cuocere 4 uova al tegamino perfettamente tonde. Non compatibile con la cottura a induzione.

- Materiale: alluminio pressofuso e plastica
- Rivestimento antiaderente
- Consigliabile il lavaggio a mano con un detergente delicato
- Made in USA



Teglia grande per biscotti  
**NW 42242**



Piastra waffle puffs  
**NW 01890**



Teglia grande per biscotti  
**NW 42242**

Teglia grande da forno per una cottura perfetta dei vostri prodotti da forno.

- Materiale: metallo
- Rivestimento antiaderente
- Consigliabile il lavaggio a mano con un detergente delicato
- Dimensioni: 28 x 46 x 2,5 cm
- Made in USA

Piastra waffle puffs  
**NW 01890**

Piastra per waffle caratterizzata da tante piccole celle a sfera. La piastra riproduce un popolare cibo di strada di Hong Kong, facile e divertente da preparare.

- Rivestimento interno antiaderente senza PFOA
- Adatta a fornelli a gas, elettrici o in vetroceramica
- Consigliabile il lavaggio a mano con un detergente delicato
- Adatto al forno fino a 205°C
- Dimensioni: 26,9 x 21,8 x 3,3 cm
- Made in USA



Padella per donut  
**NW 30042**



Padella per donut  
**NW 30042**

Padella per creare 6 ciambelle al forno da 8,3 cm.

- Materiale: acciaio al carbonio
- Rivestimento antiaderente
- Consigliabile il lavaggio a mano con un detergente delicato
- Dimensioni: 31,4 x 21,5 x 2 cm



Teglia da Forno Crisp  
**NW 45029**



Teglia da Forno Crisp XL  
**NW 35702**



Teglia con Griglia antiaderente  
**NW 45383**



Teglia con Griglia antiaderente  
**NW 43172**



### Teglia da Forno Crisp

#### **NW 45029**

Teglia da forno con griglia removibile per cotture crisp, ideale per preparare pancetta croccante, carne secca, frutta secca, patatine fritte, crocchette e altro ancora. Il grasso in eccesso viene fatto defluire attraverso la griglia, questo permette una cottura ottimale senza dover girare gli alimenti durante la fase di cottura.

- Materiale: alluminio puro e acciaio al carbonio
- Dimensioni: 43,8 x 31,8 x 3,5 cm
- Made in USA (teglia)

### Teglia da Forno Crisp XL

#### **NW 35702**

Teglia grande da forno con griglia removibile per cotture crisp, ideale per preparare carni arrosto, pancetta croccante, carne secca, frutta secca, patatine fritte, crocchette e altro ancora. Il grasso in eccesso viene fatto defluire attraverso la griglia, questo permette una cottura ottimale senza dover girare gli alimenti durante la fase di cottura.

- Materiale: alluminio puro e acciaio al carbonio
- Dimensioni: 53,3 x 40,3 x 5,1 cm
- Made in USA (teglia)

### Teglia con Griglia antiaderente

#### **NW 45383**

Teglia con griglia removibile antiaderente. Ideale per la cottura crisp e per cuocere al vapore. La griglia può essere utilizzata anche per il raffreddamento dei prodotti da forno.

- Materiale: alluminio puro e acciaio
- Dimensioni: 30,7 x 22,3 x 2,5 cm
- Made in USA (teglia)

### Teglia con Griglia antiaderente

#### **NW 43172**

Teglia grande con griglia removibile antiaderente. Ideale per la cottura crisp e per cuocere al vapore. La griglia può essere utilizzata anche per il raffreddamento dei prodotti da forno.

- Materiale: alluminio puro e acciaio
- Dimensioni: 45,4 x 32,7 x 2,7 cm
- Made in USA (teglia)





Stampo per 12 muffin con coperchio

**NW 45593**

- Capacità: 12 cup



Teglia alta liscia

**NW 46600**



Teglia alta Crispy

**NW 46670**



Stampo per 12 muffin con coperchio

**NW 45593**

Stampo per creare 12 piccoli muffin dotato di coperchio alto, ideale per il trasporto di muffin gonfi e cupcakes glassati.

- Materiale: alluminio e plastica (BPA Free)
- Consigliabile il lavaggio a mano con un detergente delicato
- Dimensioni: 34,3 x 24,8 x 8,3 cm
- Capacità: 12 cup (2,8 Lt)
- Garanzia a vita

Teglia alta liscia

**NW 46600**

Teglia alta da forno con base liscia per una cottura perfetta.

- Materiale: alluminio puro
- Dimensioni: 24,13 x 32,76 x 6,35 cm
- Made in USA

Teglia alta Crispy

**NW 46670**

Teglia alta da forno per una cottura perfetta grazie alla griglia in rilievo sulla base che migliora la dispersione del calore e favorisce la croccantezza dei vostri prodotti da forno.

- Materiale: alluminio puro
- Dimensioni: 24,13 x 32,76 x 6,35 cm
- Made in USA



Teglia Liscia L  
**NW 44600**



0 011172 446008



Teglia Liscia M  
**NW 43100**



0 011172 431004



Teglia Liscia S  
**NW 45300**



0 011172 453006



Teglia con strato isolante  
**NW 40100**



0 011172 401007

#### Teglia Liscia L

##### **NW 44600**

Teglia grande da forno liscia.

- Materiale: alluminio puro
- Dimensioni: 49,5 x 34,2 x 2,5 cm
- Made in USA

#### Teglia Liscia M

##### **NW 43100**

Teglia media da forno liscia.

- Materiale: alluminio puro
- Dimensioni: 41,2 x 28,5 x 2,5 cm
- Made in USA

#### Teglia Liscia S

##### **NW 45300**

Teglia piccola da forno liscia.

- Materiale: alluminio puro
- Dimensioni: 28,8 x 20,3 x 2,5 cm
- Made in USA

#### Teglia con strato isolante

##### **NW 40100**

Teglia da forno con strato isolante d'aria. Ideale per cuocere i prodotti da forno delicatamente senza abbrustolire la base dei biscotti o la base della pizza.

- Materiale: alluminio puro
- Dimensioni: 33 x 40,6 x 2,5 cm
- Made in USA





Teglia Crispy L  
**NW 44670**



0 011172 446701



Teglia Crispy M  
**NW 43170**



0 011172 431707



Teglia Crispy S  
**NW 45370**



0 011172 453709

#### Teglia Crispy L

##### **NW 44670**

Teglia grande da forno per una cottura perfetta grazie alla griglia in rilievo sulla base che migliora la dispersione del calore e favorisce la croccantezza dei vostri prodotti da forno.

- Materiale: alluminio puro
- Dimensioni: 49,5 x 34,6 x 2,5 cm
- Made in USA

#### Teglia Crispy M

##### **NW 43170**

Teglia media da forno per una cottura perfetta grazie alla griglia in rilievo sulla base che migliora la dispersione del calore e favorisce la croccantezza dei vostri prodotti da forno.

- Materiale: alluminio puro
- Dimensioni: 41,2 x 28,5 x 2,5 cm
- Made in USA

#### Teglia Crispy S

##### **NW 45370**

Teglia piccola da forno per una cottura perfetta grazie alla griglia in rilievo sulla base che migliora la dispersione del calore e favorisce la croccantezza dei vostri prodotti da forno.

- Materiale: alluminio puro
- Dimensioni: 28,8 x 20,3 x 2,5 cm
- Made in USA





Torna all'indice del catalogo

Visita il sito [kunzigroup.com](http://kunzigroup.com)

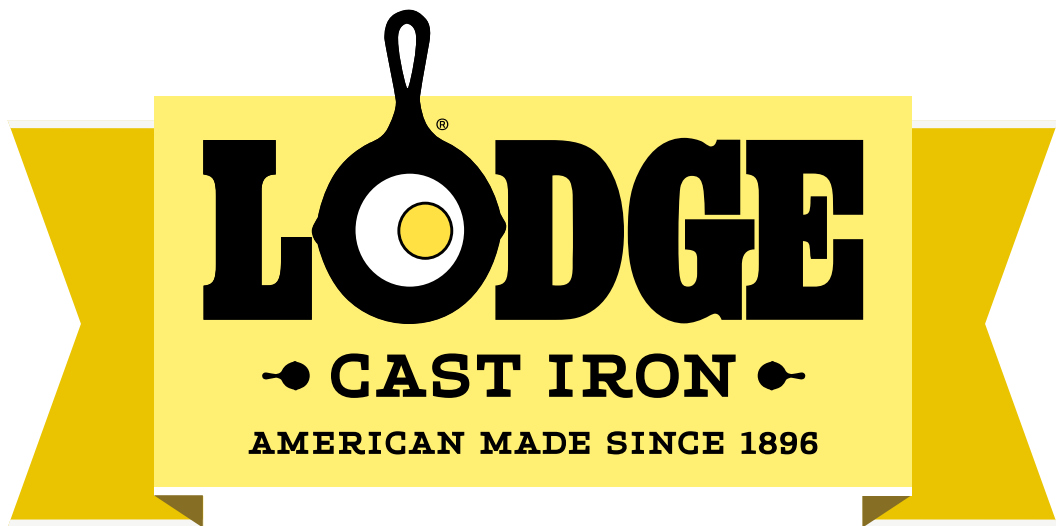

# LODGE





Nel 1896 un uomo di nome Joseph Lodge decise di aprire una fonderia di ghisa nella piccola città di South Pittsburg in Tennessee. La società della famiglia Lodge è cresciuta, affinando e innovando al meglio i propri prodotti, rimanendo l'unica fonderia per la produzione di pentole in ghisa attualmente operativa negli Stati Uniti. In 122 anni di storia Lodge si è sempre impegnata a mantenere intatti l'impegno per la qualità e la dedizione per la forza lavoro americana con lo scopo di fornire pentole in ghisa dalle caratteristiche eccellenti adatte per uso domestico, professionale e per la cucina all'aria aperta.

La linea brevettata Heat Treated Lodge è ghisa tradizionale soggetta ad un trattamento termico ad alte temperature che, agendo sulla struttura molecolare del ferro, la rende anti-ruggine e lavabile anche in lavastoviglie.

La ghisa è un materiale resistente che dura nel tempo, ma esige una cura e una conservazione particolare in quanto soggetta facilmente a ruggine e non antiaderente. Per questo tutti i prodotti Lodge sono pretrattati e pronti all'uso.

Distribuito in Italia da:

 **KÜNZI**  
PROUD. FAMILY. COMPANY. Since 1936



**Heat Treated  
Lodge&Seasoned**

Linea brevettata in ghisa tradizionale soggetta ad un trattamento termico ad alte temperature che, agendo sulla struttura molecolare del ferro, la rende anti-ruggine e lavabile anche in lavastoviglie. Pretrattate.



Tegame quadrato

**LDG HMSS**

Piccola pentola in ghisa di forma quadrata, brevettata per inibire la ruggine. Ideale sia per la cucina casalinga che per la cucina professionale. Resiste alle altissime temperature e mantiene il calore. Made in USA.

- Materiale: ghisa Heat Treated pretrattata
- Compatibile con i fornelli ad induzione
- Adatta per il forno, fornello, griglia e fuoco
- Capacità: 0,3 Lt
- Dimensione: 16,5 x 12,2 x 4,3 cm
- Peso: 0,63 kg

Tegame quadrato

**LDG HMSS**

- Dimensione: 16,5 x 12,2 x 4,3 cm



0 075536 800905



Tegame rettangolare

**LDG HMSRC**

Piccola pentola in ghisa di forma rettangolare, brevettata per inibire la ruggine. Ideale sia per la cucina casalinga che per la cucina professionale. Resiste alle altissime temperature e mantiene il calore. Made in USA.

- Materiale: ghisa Heat Treated pretrattata
- Compatibile con i fornelli ad induzione
- Adatta per il forno, fornello, griglia e fuoco
- Dimensione: 19,2 x 10,9 x 4,3 cm
- Capacità: 0,3 Lt
- Peso: 0,65 kg

Tegame rettangolare

**LDG HMSRC**

- Dimensione: 19,2 x 10,9 x 4,3 cm



0 075536 800707



Tegame ovale

**LDG HMSOV**

- Dimensione: 20,3 x 10,5 x 4,2 cm



0 075536 800608



Tegame ovale

**LDG HMSOV**

Piccola pentola in ghisa di forma ovale, brevettata per inibire la ruggine. Ideale sia per la cucina casalinga che per la cucina professionale. Resiste alle altissime temperature e mantiene il calore. Made in USA.

- Materiale: ghisa Heat Treated pretrattata
- Compatibile con i fornelli ad induzione
- Adatta per il forno, fornello, griglia e fuoco
- Dimensione: 20,3 x 10,5 x 4,2 cm
- Capacità: 0,27 Lt
- Peso: 0,58 kg



Tegame ovale

**LDG HM16OS**

- Dimensione: 24,3 x 13,6 x 5,5 cm



0 075536 800615



Tegame ovale

**LDG HM16OS**

Piccola pentola in ghisa di forma ovale, brevettata per inibire la ruggine. Ideale sia per la cucina casalinga che per la cucina professionale. Resiste alle altissime temperature e mantiene il calore. Made in USA.

- Materiale: ghisa Heat Treated pretrattata
- Compatibile con i fornelli ad induzione
- Adatta per il forno, fornello, griglia e fuoco
- Dimensione: 24,3 x 13,6 x 5,5 cm
- Capacità: 0,47 Lt
- Peso: 0,92 kg



Tegame ovale

**LDG HOSD**

- Dimensione: 31,9 x 17,6 x 6,5 cm



0 075536 801100



Tegame ovale

**LDG HOSD**

Piccola pentola in ghisa di forma ovale, brevettata per inibire la ruggine. Ideale sia per la cucina casalinga che per la cucina professionale. Resiste alle altissime temperature e mantiene il calore. Made in USA.

- Materiale: ghisa Heat Treated pretrattata
- Compatibile con i fornelli ad induzione
- Adatta per il forno, fornello, griglia e fuoco
- Dimensione: 31,9 x 17,6 x 6,5 cm
- Capacità: 1,06 Lt
- Peso: 1,51 kg



Paiolo Country

**LDG HCK**

- Dimensione: 14,91 x 12,4 Ø x 7,7 cm



0 075536 801308



Padellino tondo

**LDG H5MS**

- Dimensione: 19,5 x 12,7 Ø x 2,7 cm



0 075536 800202



Padellino tondo

**LDG H3SK**

- Dimensione: 25,9 x 16,5 Ø x 3,5 cm



0 075536 801506



Tegame tondo

**LDG HMSRD**

- Dimensione: 20,4 x 16,2 Ø x 4,1 cm



0 075536 800806



Paiolo Country

**LDG HCK**

Piccolo paiolo tondo in ghisa, brevettato per inibire la ruggine. Ideale sia per la cucina casalinga che per la cucina professionale. Resiste alle altissime temperature e mantiene il calore. Made in USA.

- Materiale: ghisa Heat Treated pretrattata
- Compatibile con i fornelli ad induzione
- Adatta per il forno, fornello, griglia e fuoco
- Dimensione: 14,91 x 12,4 Ø x 7,7 cm
- Capacità: 0,41 Lt
- Peso: 0,73 kg



Padellino tondo

**LDG H5MS**

Piccola padella tonda in ghisa, brevettata per inibire la ruggine. Ideale sia per la cucina casalinga che per la cucina professionale. Resiste alle altissime temperature e mantiene il calore. Made in USA.

- Materiale: ghisa Heat Treated pretrattata
- Compatibile con i fornelli ad induzione
- Adatta per il forno, fornello, griglia e fuoco
- Dimensione: 19,5 x 12,7 Ø x 2,7 cm
- Peso: 0,50 kg



Padellino tondo

**LDG H3SK**

Piccola padella tonda in ghisa, di piccole dimensioni, brevettata per inibire la ruggine. Ideale sia per la cucina casalinga che per la cucina professionale. Resiste alle altissime temperature e mantiene il calore. Made in USA.

- Materiale: ghisa Heat Treated pretrattata
- Compatibile con i fornelli ad induzione
- Adatta per il forno, fornello, griglia e fuoco
- Dimensione: 25,9 x 16,5 Ø x 3,5 cm
- Peso: 0,88 kg



Tegame tondo

**LDG HMSRD**

Piccolo tegame tondo in ghisa, brevettato per inibire la ruggine. Ideale sia per la cucina casalinga che per la cucina professionale. Resiste alle altissime temperature e mantiene il calore. Made in USA.

- Materiale: ghisa Heat Treated pretrattata
- Compatibile con i fornelli ad induzione
- Adatta per il forno, fornello, griglia e fuoco
- Capacità: 0,41 Lt
- Dimensione: 20,4 x 16,2 Ø x 4,1 cm
- Peso: 0,82 kg





Casseruola con coperchio Blacklock

**LDG BL02DOINT**

- Dimensioni: Ø 28,7 x 16 cm



0 075536 850054



Tegame con coperchio Blacklock

**LDG BL49LDSKINT**

- Dimensioni: Ø 30,48 cm



0 075536 850283

**Blacklock & Triple Seasoned™**

La linea Blacklock prende il nome dalla fonderia originale di Lodge Cast Iron. L'intera linea Blacklock è caratterizzata da una finitura triple seasoned™, pretrattata con tre strati di olio naturale per una finitura naturale e antiaderente pronta all'uso. Sapore eccezionale e pulizia semplificata. Le pentole Blacklock sono resistenti e adatte a qualsiasi piano cottura, forno, grill o fiamma libera. Nuovo design leggero in ghisa sottile progettato per sollevare, trasportare e maneggiare con facilità le pentole. Le maniglie e le contromaniglie sono state allungate e rialzate, in modo da rimanere lontane dal calore.

Casseruola con coperchio  
Blacklock

**LDG BL02DOINT**

Casseruola in ghisa leggera e maneggevole con nuova finitura triple seasoned™ e rivestimento antiaderente. Nuovo pomello rialzato sul coperchio in alluminio ad alta resistenza. Made in USA.

- Materiale: ghisa sottile triple seasoned™
- Adatta per il forno, griglia e fuoco
- Capacità: 5,2 Lt
- Dimensioni: Ø 28,7 x 16 cm
- Peso: 5,37 kg

Tegame con coperchio Blacklock  
**LDG BL49LDSKINT**

Tegame in ghisa leggera e maneggevole con nuova finitura triple seasoned™ e rivestimento antiaderente. Il manico allungato rimane fresco più a lungo. Nuovo pomello rialzato sul coperchio in alluminio ad alta resistenza. Made in USA.

- Materiale: ghisa sottile triple seasoned™
- Adatta per il forno, griglia e fuoco
- Capacità: 3,78 Lt
- Dimensioni: Ø 30,48 cm
- Peso: 4,88 kg



Padella Blacklock  
**LDG BL63SKINT**

• Dimensione: Ø 17,78 cm



0 075536 850061



Padella Blacklock  
**LDG BL96SKINT**

• Dimensioni: Ø 26,03 cm



0 075536 850009



Padella Blacklock  
**LDG BL10SKINT**

• Dimensioni: Ø 36,83 cm



0 075536 850047

Padella Blacklock  
**LDG BL63SKINT**

Padella in ghisa leggera e maneggevole con nuova finitura triple seasoned™ e rivestimento antiaderente. Il manico allungato rimane fresco più a lungo. Made in USA.

- Materiale: ghisa sottile triple seasoned™
- Adatta per il forno, griglia e fuoco
- Dimensione: Ø 17,78 cm
- Peso: 0,82 kg

Padella Blacklock  
**LDG BL96SKINT**

Padella in ghisa leggera e maneggevole con nuova finitura triple seasoned™ e rivestimento antiaderente. Il manico allungato rimane fresco più a lungo. Made in USA.

- Materiale: ghisa sottile triple seasoned™
- Adatta per il forno, griglia e fuoco
- Dimensioni: Ø 26,03 cm
- Peso: 2,09 kg

Padella Blacklock  
**LDG BL10SKINT**

Padella in ghisa leggera e maneggevole con nuova finitura triple seasoned™ e rivestimento antiaderente. Il manico allungato rimane fresco più a lungo. Made in USA.

- Materiale: ghisa sottile triple seasoned™
- Adatta per il forno, griglia e fuoco
- Dimensioni: Ø 36,83 cm
- Peso: 4,20 kg





Teglia alta per pane

**LDG BW8LP**

- Dimensione: 21,59 x 11,43 cm



Teglia alta per pane

**LDG BW10LP**

- Dimensione: 34,5 x 14 cm



Teglia tonda per torte

**LDG BW9PIE**

- Dimensione: Ø 24,13 x 4,29 cm



**Cast Iron Bakeware**

Ottieni una crostata perfettamente friabile con la tortiera in ghisa, oppure utilizza le teglie da forno per sfornare deliziosi biscotti. Usa la casseruola per lasagne fatte in casa, torte e molto altro. Cuoci dessert unici e pane con le pentole in ghisa. Ogni teglia fornisce un'eccellente conservazione del calore e garantisce una cottura costante e uniforme.

Teglia alta per pane

**LDG BW8LP**

Teglia alta in ghisa per pane in cassetta e lievitati di vario tipo, il materiale resistente non si ammacca, non si piega e non si deforma a contatto delle alte temperature. Il riscaldamento uniforme della ghisa garantisce una cottura costante con una crosta perfetta. Made in USA.

- Materiale: ghisa pretrattata
- Adatta per il forno
- Dimensione: 21,59 x 11,43 cm
- Peso: 1,71 kg



Teglia alta per pane

**LDG BW10LP**

Teglia alta in ghisa per pane in cassetta e lievitati di vario tipo, il materiale resistente non si ammacca, non si piega e non si deforma a contatto delle alte temperature. Il riscaldamento uniforme della ghisa garantisce una cottura costante con una crosta perfetta. Made in USA.

- Materiale: ghisa pretrattata
- Adatta per il forno
- Dimensione: 34,5 x 14 cm
- Peso: 2,51 kg

Teglia tonda per torte

**LDG BW9PIE**

Teglia alta in ghisa per torte e altro, il materiale resistente non si ammacca, non si piega e non si deforma a contatto delle alte temperature. Il riscaldamento uniforme della ghisa garantisce una cottura costante con una crosta perfetta. Made in USA.

- Materiale: ghisa pretrattata
- Adatta per il forno
- Dimensione: Ø 24,13 x 4,29 cm
- Peso: 1,66 Kg



Casseruola

**LDG BW13C**

- Dimensione: 22,86 x 33,02 cm



Teglia da forno

**LDG BW15BP**

- Dimensione: 39,37 x 26,67 cm



Teglia per pizza

**LDG BW15PP**

- Dimensione: Ø 38,1 x 3,05 cm



Set manopole

**LDG ASBG41**



Casseruola

**LDG BW13C**

Teglia alta in ghisa ideale per cuocere le lasagne e tanto altro, il materiale resistente non si ammacca, non si piega e non si deforma a contatto con le alte temperature. Il riscaldamento uniforme della ghisa garantisce una cottura costante con una crosta perfetta. Made in USA.

- Materiale: ghisa pretrattata
- Adatta per il forno
- Dimensione: 22,86 x 33,02 cm
- Peso: 3,28 Kg

Teglia da forno

**LDG BW15BP**

Teglia in ghisa ideale per cuocere pizze, focacce, biscotti e tanto altro, il materiale resistente non si ammacca, non si piega e non si deforma a contatto con le alte temperature. Il riscaldamento uniforme della ghisa garantisce una cottura costante con una crosta perfetta. Made in USA.

- Materiale: ghisa pretrattata
- Adatta per il forno
- Dimensione: 39,37 x 26,67 cm
- Peso: 3,4 Kg

Teglia per pizza

**LDG BW15PP**

Padella piatta senza bordo in ghisa, ideale per cuocere pizze, focacce, biscotti e tanto altro, il materiale resistente non si ammacca, non si piega e non si deforma a contatto con le alte temperature. Il riscaldamento uniforme della ghisa garantisce una cottura costante con una crosta perfetta. Made in USA.

- Materiale: ghisa pretrattata
- Adatta per il forno
- Dimensione: Ø 38,1 x 3,05 cm
- Peso: 4,35 Kg

Set manopole

**LDG ASBG41**

Manopole in silicone per Lodge Bakeware. Realizzate per agganciarsi e sganciarsi in modo semplice e veloce dai nuovi manici della linea Bakeware.

- Set da 2 pz.
- Resistenti al calore fino a 218°
- Lavabile in lavastoviglie





Piastra rettangolare  
**LDG LSCP3**

- Dimensione: 29,4 x 19,69 x 2,06 cm



Piastra Griglia reversibile  
**LDG LDP3**

- Dimensione: 42,55 x 24,13 x 1,57 cm



Bistecchiera rettangolare  
**LDG L8SGP3**

- Dimensione: 43,8 x 26,67 x 6,6 cm



## Cast Iron

### Seasoned & Ready to use

La ghisa è un materiale che esige una cura e una conservazione particolare, in quanto soggetta a ruggine e non antiaderente. Questa linea di pentole in ghisa è pretrattata con olio naturale e pronta all'uso.

### Piastra rettangolare

#### **LDG LSCP3**

Piastra in ghisa di forma rettangolare. Ideale sia per la cucina casalinga, per la cucina professionale e per quella all'aria aperta. Resiste alle altissime temperature e mantiene il calore. Made in USA.

- Materiale: ghisa pretrattata
- Compatibile con i fornelli ad induzione
- Adatta per il forno, fornello, griglia e fuoco
- Dimensione: 29,4 x 19,69 x 2,06 cm
- Peso: 1,66 kg

### Piastra Griglia reversibile

#### **LDG LDP3**

Piastra/griglia reversibile in ghisa. Il lato liscio è ideale per cuocere panini, pancakes, uova e tanto altro. Il lato a coste è adatto invece per grigliare carne, pesce e verdure di ogni tipo. Resiste alle altissime temperature e mantiene il calore. Made in USA.

- Materiale: ghisa pretrattata
- Compatibile con i fornelli ad induzione
- Adatta per il forno, fornello, griglia e fuoco
- Dimensione: 42,55 x 24,13 x 1,57 cm
- Peso: 4,25 kg

### Bistecchiera rettangolare

#### **LDG L8SGP3**

Bistecchiera in ghisa di forma rettangolare. Ideale sia per la cucina casalinga, per la cucina professionale e per quella all'aria aperta. Resiste alle altissime temperature e mantiene il calore. Made in USA.

- Materiale: ghisa pretrattata
- Compatibile con i fornelli ad induzione
- Adatta per il forno, fornello, griglia e fuoco
- Dimensione: 43,8 x 26,67 x 6,6 cm
- Peso: 3,03 kg



Crepiera quadrata

**LDG L9SGR**

- Dimensione: 43,81 x 27,94 x 4,59 cm



Piastra Griglia reversibile

**LDG LSRG3**

- Dimensione: 26,67 x 26,67 cm



Piastra Griglia reversibile

**LDG LPG13**

- Dimensione: 50,8 x 26,67 cm



Crepiera quadrata

**LDG L9SGR**

Crepiera quadrata realizzata con pareti laterali per mantenere l'olio, la pastella e gli altri ingredienti all'interno senza sporcare. Uno strumento perfetto per preparare i piatti della colazione, come uova, pancetta e pancake, ma anche per cuocere bistecche o hamburger.

- Materiale: ghisa pretrattata
- Compatibile con i fornelli ad induzione
- Adatta per il forno, fornello, griglia e fuoco
- Dimensione: 43,81 x 27,94 x 4,59 cm
- Peso: 2.53 kg

Piastra Griglia reversibile

**LDG LSRG3**

Piastra/griglia reversibile quadrata in ghisa. Il lato liscio è ideale per cuocere panini, pancakes, uova e tanto altro. Il lato con griglia è adatto invece per grigliare carne, pesce e verdure di ogni tipo. Resiste alle altissime temperature e mantiene il calore. Made in USA.

- Materiale: ghisa pretrattata
- Compatibile con i fornelli ad induzione
- Adatta per il forno, fornello, griglia e fuoco
- Dimensione: 26,67 x 26,67 cm
- Peso: 3.52 kg

Piastra Griglia reversibile

**LDG LPG13**

Piastra/griglia reversibile in ghisa. Il lato liscio è ideale per cuocere panini, pancakes, uova e tanto altro. Il lato con griglia è adatto invece per grigliare carne, pesce e verdure di ogni tipo. Resiste alle altissime temperature e mantiene il calore. Made in USA.

- Materiale: ghisa pretrattata
- Compatibile con i fornelli ad induzione
- Adatta per il forno, fornello, griglia e fuoco
- Dimensione: 50,8 x 26,67 cm
- Peso: 6,12 kg



Forno Olandese

**LDG L8DOL3**

- Dimensione: 27,9 x 27,7 Ø x 13,7 cm



0 075536 361505



Forno olandese

**LDG L10DOL3**

- Dimensione: 32,1 x 32,2 Ø x 14 cm



0 075536 361604

Forno Olandese

**LDG L8DOL3**

Forno olandese con coperchio. Grazie alla sua profondità è adatta per scottare, saltare, cuocere, brasare, friggere. Ideale sia per la cucina casalinga, per la cucina professionale e per quella all'aria aperta. Resiste alle altissime temperature e mantiene il calore. Made in USA.

- Materiale: ghisa pretrattata
- Compatibile con i fornelli ad induzione
- Adatta per il forno, fornello, griglia e fuoco
- Capacità: 4,73 Lt
- Dimensione: 27,9 x 27,7 Ø x 13,7 cm
- Peso: 5,80 kg

Forno olandese

**LDG L10DOL3**

Forno olandese con coperchio. Grazie alla sua profondità è adatta per scottare, saltare, cuocere, brasare, friggere. Ideale sia per la cucina casalinga, per la cucina professionale e per quella all'aria aperta. Resiste alle altissime temperature e mantiene il calore. Made in USA.

- Materiale: ghisa pretrattata
- Compatibile con i fornelli ad induzione
- Adatta per il forno, fornello, griglia e fuoco
- Capacità: 6,6 Lt
- Dimensione: 32,1 x 32,2 Ø x 14 cm
- Peso: 7,9 kg





Forno Olandese

**LDG L2SP3**

- Dimensione: 24,9 x 21,8 Ø x 9,1cm



0 075536 360805



Forno olandese

**LDG L8DD3**

- Dimensione: 28,3 x 27,1 Ø x 14 cm



0 075536 361802

Forno Olandese

**LDG L2SP3**

Forno olandese con coperchio. Grazie alla sua profondità è adatta per scottare, saltare, cuocere, brasare, friggere. Ideale sia per la cucina casalinga, per la cucina professionale e per quella all'aria aperta. Resiste alle altissime temperature e mantiene il calore. Made in USA.

- Materiale: ghisa pretrattata
- Compatibile con i fornelli ad induzione
- Adatta per il forno, fornello, griglia e fuoco
- Capacità: 1,9 Lt
- Dimensione: 24,9 x 21,8 Ø x 9,1cm
- Peso: 3,17 kg

Forno olandese

**LDG L8DD3**

Forno olandese in ghisa composto da una casseruola e una padella che diventa coperchio a doppio manico. Utilizzabile per soffriggere, cuocere al forno, bollire, brasare, friggere o grigliare. Perfetto per arrostiti, pane, zuppe e stufati. Made in USA.

- Materiale: ghisa pretrattata
- Compatibile con i fornelli ad induzione
- Adatto per il forno, fornello, griglia e fuoco
- Capacità: 4,7 Lt
- Dimensione: 28,3 x 27,1 Ø x 14 cm
- Peso: 5,95 kg



Forno olandese

**LDG L8D03**

- Dimensione: 30 x Ø 30 x 13,7 cm



0 075536 361000



Forno Olandese con maniglia

**LDG L10D03**

- Dimensione: 35,94 x Ø 34,67 x 14,35 cm



0 075536 361208



Forno Olandese con maniglia

**LDG L12D03**

- Dimensione: 34,04 x Ø 33,66 x 18,67 cm



0 075536 361406

Forno olandese

**LDG L8D03**

Forno olandese tondo in ghisa, con manico a spirale. Conduce il calore uniformemente mantenendolo costante. Ideale per cucinare a fuoco lento, al forno, alla griglia. Resiste alle altissime temperature. Made in USA.

- Materiale: ghisa pretrattata
- Compatibile con i fornelli ad induzione
- Adatta per il forno, fornello, griglia e fuoco
- Capacità: 4,7 Lt
- Dimensione: 30 x Ø 30 x 13,7 cm
- Peso: 6,1 kg

Forno Olandese con maniglia

**LDG L10D03**

Forno olandese tondo in ghisa, con manico a spirale. Conduce il calore uniformemente mantenendolo costante. Ideale per cucinare a fuoco lento, al forno, alla griglia. Resiste alle altissime temperature. Made in USA.

- Materiale: ghisa pretrattata
- Compatibile con i fornelli ad induzione
- Adatta per il forno, fornello, griglia e fuoco
- Capacità: 6,62 Lt
- Dimensione: 35,94 x Ø 34,67 x 14,35 cm
- Peso: 8,14 kg

Forno Olandese con maniglia

**LDG L12D03**

Forno olandese tondo in ghisa, con manico a spirale. Conduce il calore uniformemente mantenendolo costante. Ideale per cucinare a fuoco lento, al forno, alla griglia. Resiste alle altissime temperature. Made in USA.

- Materiale: ghisa pretrattata
- Compatibile con i fornelli ad induzione
- Adatta per il forno, fornello, griglia e fuoco
- Capacità: 8,52 Lt
- Dimensione: 34,04 x Ø 33,66 x 18,67 cm
- Peso: 10,35 kg



Tegame tondo

**LDG L8SKL**

- Dimensione: 32,54 x Ø 27,15 x 5,08 cm



Tegame tondo

**LDG L10SKL**

- Dimensione: 37 x 30,48 Ø x 5,7 cm



Tegame tondo

**LDG L17SK3**

- Dimensione: 49,5 x 43,18 Ø x 6,65 cm



Tegame tondo

**LDG L8SKL**

Tegame tondo in ghisa. Ideale sia per la cucina casalinga, per la cucina professionale e per quella all'aria aperta. Resiste alle altissime temperature e mantiene il calore.

Made in USA.

- Materiale: ghisa pretrattata
- Compatibile con i fornelli ad induzione
- Adatta per il forno, fornello, griglia e fuoco
- Dimensione: 32,54 x Ø 27,15 x 5,08 cm
- Peso: 2,49 kg

Tegame tondo

**LDG L10SKL**

Tegame tondo in ghisa. Ideale sia per la cucina casalinga, per la cucina professionale e per quella all'aria aperta. Resiste alle altissime temperature e mantiene il calore.

Made in USA.

- Materiale: ghisa pretrattata
- Compatibile con i fornelli ad induzione
- Adatta per il forno, fornello, griglia e fuoco
- Dimensione: 37 x 30,48 Ø x 5,7 cm
- Peso: 3,43 kg

Tegame tondo

**LDG L17SK3**

Tegame tondo in ghisa. Ideale sia per la cucina casalinga, per la cucina professionale e per quella all'aria aperta. Resiste alle altissime temperature e mantiene il calore.

Made in USA.

- Materiale: ghisa pretrattata
- Compatibile con i fornelli ad induzione
- Adatta per il forno, fornello, griglia e fuoco
- Dimensione: 49,5 x 43,18 Ø x 6,65 cm
- Peso: 6,14 kg



Padella tonda

**LDG L3SK3**

- Dimensione: 25,86 x Ø 16,97 x 3,48 cm



0 075536 300306



Padella tonda

**LDG L5SK3**

- Dimensione: 31,5 x 20,32 Ø x 4,8 cm



0 075536 300504

Padella tonda

**LDG L3SK3**

Padella tonda in ghisa. Ideale sia per la cucina casalinga, per la cucina professionale e per quella all'aria aperta. Resiste alle altissime temperature e mantiene il calore. Made in USA.

- Materiale: ghisa pretrattata
- Compatibile con i fornelli ad induzione
- Adatta per il forno, fornello, griglia e fuoco
- Dimensione: 25,86 x Ø 16,97 x 3,48 cm
- Peso: 0,8 kg

Padella tonda

**LDG L5SK3**

Padella tonda in ghisa. Ideale sia per la cucina casalinga, per la cucina professionale e per quella all'aria aperta. Resiste alle altissime temperature e mantiene il calore. Made in USA.

- Materiale: ghisa pretrattata
- Compatibile con i fornelli ad induzione
- Adatta per il forno, fornello, griglia e fuoco
- Dimensione: 31,5 x 20,32 Ø x 4,8 cm
- Peso: 1,45 kg



Padella tonda

**LDG L6SK3**

- Dimensione: 34,9 x 22,86 Ø x 4,75 cm



Padella tonda

**LDG L8SK3**

- Dimensione: 40,9 x 26,04 Ø x 5,08 cm



Padella tonda

**LDG L10SK3**

- Dimensione: 45,7 x 30,48 Ø x 5,7 cm



Padella tonda

**LDG L6SK3**

Padella tonda in ghisa. Ideale sia per la cucina casalinga, per la cucina professionale e per quella all'aria aperta. Resiste alle altissime temperature e mantiene il calore.

Made in USA.

- Materiale: ghisa pretrattata
- Compatibile con i fornelli ad induzione
- Adatta per il forno, fornello, griglia e fuoco
- Dimensione: 34,9 x 22,86 Ø x 4,75 cm
- Peso: 1,89 kg

Padella tonda

**LDG L8SK3**

Padella tonda in ghisa. Ideale sia per la cucina casalinga, per la cucina professionale e per quella all'aria aperta. Resiste alle altissime temperature e mantiene il calore.

Made in USA.

- Materiale: ghisa pretrattata
- Compatibile con i fornelli ad induzione
- Adatta per il forno, fornello, griglia e fuoco
- Dimensione: 40,9 x 26,04 Ø x 5,08 cm
- Peso: 2,43 kg

Padella tonda

**LDG L10SK3**

Padella tonda in ghisa. Ideale sia per la cucina casalinga, per la cucina professionale e per quella all'aria aperta. Resiste alle altissime temperature e mantiene il calore.

Made in USA.

- Materiale: ghisa pretrattata
- Compatibile con i fornelli ad induzione
- Adatta per il forno, fornello, griglia e fuoco
- Dimensione: 45,7 x 30,48 Ø x 5,7 cm
- Peso: 3,58 kg



Padella tonda

**LDG L12SK3**

- Dimensione: 52,8 x 33,66 Ø x 7,1 cm



Padella tonda

**LDG L14SK3**

- Dimensione: 56,39 x Ø 38,10 x 7,37 cm



Pentola tonda

**LDG L8DSK3**

- Dimensione: 42,06 x Ø 26,67 x 7,77 cm



Padella tonda

**LDG L12SK3**

Padella tonda in ghisa. Ideale sia per la cucina casalinga che per la cucina professionale e per quella all'aria aperta. Resiste alle altissime temperature e mantiene il calore.

Made in USA.

- Materiale: ghisa pretrattata
- Compatibile con i fornelli ad induzione
- Adatta per il forno, fornello, griglia e fuoco
- Dimensione: 52,8 x 33,66 Ø x 7,1 cm
- Peso: 4,76 kg

Padella tonda

**LDG L14SK3**

Padella tonda in ghisa. Ideale sia per la cucina casalinga che per la cucina professionale e per quella all'aria aperta. Resiste alle altissime temperature e mantiene il calore. Made in USA.

- Materiale: ghisa pretrattata
- Compatibile con i fornelli ad induzione
- Adatta per il forno, fornello, griglia e fuoco
- Dimensione: 56,39 x Ø 38,10 x 7,37 cm
- Peso: 5,60 kg

Pentola tonda

**LDG L8DSK3**

Pentola tonda in ghisa. Ideale sia per la cucina casalinga che per la cucina professionale e per quella all'aria aperta. Resiste alle altissime temperature e mantiene il calore. Ottima per friggere. Made in USA.

- Materiale: ghisa pretrattata
- Compatibile con i fornelli ad induzione
- Adatta per il forno, fornello, griglia e fuoco
- Dimensione: 42,06 x Ø 26,67 x 7,77 cm
- Peso: 2,89 kg



Pentola con coperchio

**LDG L8CF3**

- Dimensione: 39,37 x Ø 27,69 x 9,65 cm



0 075536 351001



Pentola con coperchio

**LDG L10CF3**

- Dimensione: 43,31, x Ø 32,77 x 10,54 cm



0 075536 351209



Combo cottura

**LDG LCC3**

- Dimensione: 38,9 x 27,4 Ø x 10,2 cm



0 075536 353005

Pentola con coperchio

**LDG L8CF3**

Pentola tonda con coperchio. Grazie alla sua profondità è adatta per scottare, saltare, cuocere, brasare, friggere. Ideale sia per la cucina casalinga che per la cucina professionale e per quella all'aria aperta. Resiste alle altissime temperature e mantiene il calore. Made in USA.

- Materiale: ghisa pretrattata
- Compatibile con i fornelli ad induzione
- Adatta per il forno, fornello, griglia e fuoco
- Capacità: 2,83 Lt
- Dimensione: 39,37 x Ø 27,69 x 9,65 cm
- Peso: 6,30 kg

Pentola con coperchio

**LDG L10CF3**

Pentola tonda con coperchio. Grazie alla sua profondità è adatta per scottare, saltare, cuocere, brasare, friggere. Ideale sia per la cucina casalinga che per la cucina professionale e per quella all'aria aperta. Resiste alle altissime temperature e mantiene il calore. Made in USA.

- Materiale: ghisa pretrattata
- Compatibile con i fornelli ad induzione
- Adatta per il forno, fornello, griglia e fuoco
- Capacità: 6,53 Lt
- Dimensione: 43,31, x Ø 32,77 x 10,54 cm
- Peso: 3,03 kg

Combo cottura

**LDG LCC3**

Pentole ad incastro in ghisa di forma tonda. Il coperchio si trasforma a sua volta in padella o piastra. Ideale sia per la cucina casalinga che per la cucina professionale e per quella all'aria aperta. Resiste alle altissime temperature e mantiene il calore. Made in USA.

- Materiale: ghisa pretrattata
- Compatibile con i fornelli ad induzione
- Adatta per il forno, fornello, griglia e fuoco
- Capacità: 2,84 Lt
- Peso: 6,16 kg



Wok

**LDG L14W**

- Dimensione: Ø 35,5 cm



Wok

**LDG L14W**

Wok tonda in ghisa con due comode maniglie che semplificano le manovre in cucina e durante la cottura. Progettata con pareti profonde per mantenere al centro tutto il contenuto, ideale per la frittura e la cottura al vapore. Compatibile con tutte le superfici di cottura, Made in USA.

- Materiale: ghisa pretrattata
- Compatibile con i fornelli ad induzione
- Adatta per cottura su fornello e griglia
- Dimensione: Ø 35,5 x 12 cm
- Peso: 2,89 kg





Coperchio in ghisa  
**LDG L3SC3**

- Dimensione: Ø 16,5 cm



Coperchio in ghisa  
**LDG L5IC3**

- Dimensione: Ø 20,5 cm



Coperchio in ghisa  
**LDG L6SC3**

- Dimensione: Ø 23 cm



Coperchio in ghisa  
**LDG L8IC3**

- Dimensione: Ø 26 cm



Coperchio in ghisa  
**LDG L10SC3**

- Dimensione: Ø 30,48 cm



Coperchio in ghisa  
**LDG L12SC3**

- Dimensione: Ø 33,5 cm



**Cast Iron Covers**

Coperchi in ghisa pretrattati con olio per una finitura naturale. Facili da pulire: lavare a mano, asciugare, strofinare con olio da cucina. Ideali per rosolare, soffriggere, friggere, cuocere al forno, grigliare o brasare. Manico e coperchio sono fusi come un unico pezzo per resistere negli anni alle alte temperature.

Coperchio in ghisa

**LDG L3SC3**

Coperchio in ghisa per padelle tonde, ideale per mantenere l'umidità e il sapore all'interno della padella. Made in USA.

- Materiale: ghisa pretrattata
- Compatibile con: L3SK3 e L3GP3
- Dimensione: Ø 16,5 cm
- Peso: 1,3 kg

Coperchio in ghisa

**LDG L5IC3**

Coperchio in ghisa per padelle tonde, ideale per mantenere l'umidità e il sapore all'interno della padella. Made in USA.

- Materiale: ghisa pretrattata
- Compatibile con: L5SK3 e L2SP3
- Dimensione: Ø 20,5 cm
- Peso: 1,1 kg

Coperchio in ghisa

**LDG L6SC3**

Coperchio in ghisa per padelle tonde, ideale per mantenere l'umidità e il sapore all'interno della padella. Made in USA.

- Materiale: ghisa pretrattata
- Compatibile con: L6SK3
- Dimensione: Ø 23 cm
- Peso: 1,3 kg

Coperchio in ghisa

**LDG L8IC3**

Coperchio in ghisa per padelle tonde, ideale per mantenere l'umidità e il sapore all'interno della padella. Made in USA.

- Materiale: ghisa pretrattata
- Compatibile con: L8SK3, L8CF3, L8DSK3, L8DSKG3, L8DO3, LCC3, L8DOL3, L8DD3, L8SKL, L8GP3, BL96SK
- Dimensione: Ø 26 cm
- Peso: 1,9 kg

Coperchio in ghisa

**LDG L10SC3**

Coperchio in ghisa per padelle tonde, ideale per mantenere l'umidità e il sapore all'interno della padella. Made in USA.

- Materiale: ghisa pretrattata
- Compatibile con: L10SK3, L10DSK3, L10SKG3, L10DO3, L10CF3, L10DOL3, L10SKL, BL39SK
- Dimensione: Ø 30,48 cm
- Peso: 2,35 kg

Coperchio in ghisa

**LDG L12SC3**

Coperchio in ghisa per padelle tonde, ideale per mantenere l'umidità e il sapore all'interno della padella. Made in USA.

- Materiale: ghisa pretrattata
- Compatibile con: L12SK3 e L12DO3
- Dimensione: Ø 33,5 cm
- Peso: 3,1 kg



Padella in acciaio di carbonio

**LDG CRS8**

- Dimensione: 42,9 x Ø 20,3 x 8,6 cm



Padella in acciaio di carbonio

**LDG CRS10**

- Dimensione: 47,8 x Ø 25,4 x 8,4 cm



Padella in acciaio di carbonio

**LDG CRS12**

- Dimensione: 53 x Ø 30,5 x 9 cm



Padella doppio manico

**LDG CRS15**

- Dimensione: 47,75 x Ø 38,1 x 6,80 cm



**Seasoned Carbon Steel**

L'acciaio di carbonio pretrattato vanta una finitura naturale ed è un materiale leggero da sollevare ma molto resistente alle alte temperature. Le padelle sono adatte alla cucina professionale e barbecue.

Padella in acciaio di carbonio

**LDG CRS8**

Padella in acciaio di carbonio, resistente e leggera, adatta per rosolare, grigliare, arrostitire e friggere. Ideale per la cucina professionale e per quella all'aria aperta. Made in USA.

- Materiale: acciaio di carbonio
- Compatibile con i fornelli ad induzione
- Adatta per il forno, fornello, griglia e fuoco
- Dimensione: 42,9 x Ø 20,3 x 8,6 cm
- Peso: 1,07 kg

Padella in acciaio di carbonio

**LDG CRS10**

Padella in acciaio di carbonio, resistente e leggera, adatta per rosolare, grigliare, arrostitire e friggere. Ideale per la cucina professionale e per quella all'aria aperta. Made in USA.

- Materiale: acciaio di carbonio
- Compatibile con i fornelli ad induzione
- Adatta per il forno, fornello, griglia e fuoco
- Dimensione: 47,8 x Ø 25,4 x 8,4 cm
- Peso: 1,41 kg

Padella in acciaio di carbonio

**LDG CRS12**

Padella in acciaio di carbonio, resistente e leggera, adatta per rosolare, grigliare, arrostitire e friggere. Ideale per la cucina professionale e per quella all'aria aperta. Made in USA.

- Materiale: acciaio di carbonio
- Compatibile con i fornelli ad induzione
- Adatta per il forno, fornello, griglia e fuoco
- Dimensione: 53 x Ø 30,5 x 9 cm
- Peso: 1,88 kg

Padella doppio manico

**LDG CRS15**

Padella in acciaio di carbonio con doppio manico, resistente e leggera, adatta per rosolare, grigliare, arrostitire e friggere. Ideale per la cucina professionale e per quella all'aria aperta. Made in USA.

- Materiale: acciaio di carbonio
- Compatibile con i fornelli ad induzione
- Adatta per il forno, fornello, griglia e fuoco
- Dimensione: 47,75 x Ø 38,1 x 6,80 cm
- Peso: 2,90 kg



Piastra in acciaio di carbonio  
**LDG CRSGR18**

• Dimensione: 54,43 x 26,03 x 6,65 cm



0 075536 553283



Piastra in acciaio di carbonio forata  
**LDG CRSGP12**

• Dimensione: 33 x 30 cm



0 075536 553276

Piastra in acciaio di carbonio  
**LDG CRSGR18**

Piastra rettangolare in acciaio di carbonio, resistente e leggera con una generosa superficie di cottura offre ampio spazio per qualsiasi cosa, dalla bistecca ai gamberetti. Il design ricurvo alle estremità della superficie protegge il cibo dalla caduta, i doppi manici la rendono facile da manovrare durante la cottura. Made in USA.

- Materiale: acciaio al carbonio
- Adatta per l'utilizzo sulla griglia
- Dimensione: 54,43 x 26,03 x 6,65 cm
- Peso: 3,68 kg

Piastra in acciaio di carbonio forata  
**LDG CRSGP12**

Piastra forata per barbecue in acciaio di carbonio, resistente e leggera, adatta per grigliare gamberi, verdure, pesce e altro ancora. Il design ricurvo alle estremità della superficie protegge il cibo dalla caduta, i doppi manici la rendono facile da manovrare durante la cottura. Made in USA.

- Materiale: acciaio al carbonio
- Adatta per l'utilizzo sulla griglia
- Dimensione: 33 x 30 cm
- Peso: 2,06 kg





Pentola in ghisa forata

**LDG L10GBL**

- Dimensione: Ø 30,4 cm



0 075536 345031



Piastra in ghisa forata

**LDG L15RCGT**

- Dimensione: 38,1 x 30,4 cm



0 075536 345390



Padella per Affumicare con Coperchio

**LDG L3SMK**

- Dimensione: Ø 16,96 cm



0 075536 383873

Pentola in ghisa forata

**LDG L10GBL**

Questa pentola forata è in grado di infondere al cibo il delizioso sapore della griglia, grazie ai fori con caratteristico design a goccia. Con questa pentola è possibile contenere e mescolare il cibo con facilità senza disperderlo sul barbecue. I fori a goccia permettono di far passare le fiamme necessarie per cuocere i cibi e ottenere un incredibile sapore di barbecue. Made in USA.

- Materiale: ghisa pretrattata
- Adatta per l'utilizzo in esterno
- Dimensione: Ø 30,4 cm
- Peso: 3,17 kg



Piastra in ghisa forata

**LDG L15RCGT**

Questa piastra forata è in grado di infondere al cibo il delizioso sapore della griglia, grazie ai fori con caratteristico design a goccia. Con questa piastra è possibile contenere e mescolare il cibo con facilità senza disperderlo sul barbecue. I fori a goccia permettono di far passare le fiamme necessarie per cuocere i cibi e ottenere un incredibile sapore di barbecue. Made in USA.

- Materiale: ghisa pretrattata
- Compatibile con i manici in acciaio Hook & Carry
- Adatta per l'utilizzo in esterno
- Dimensione: 38,1 x 30,4 cm
- Peso: 3,03 kg

Padella per Affumicare con Coperchio

**LDG L3SMK**

Padella per affumicare in ghisa con coperchio, si riscalda rapidamente in modo da poter ottenere facilmente il sapore dell'affumicatura sulla griglia all'aperto. I fori di ventilazione a forma di goccia, permettono alla corretta quantità di fumo di raggiungere il cibo. Progettata per contenere trucioli di legno e donare al cibo il sapore unico dell'affumicatura. Made in USA.

- Materiale: ghisa pretrattata
- Adatta per l'utilizzo in esterno
- Dimensione: 25,85 x 16,96 x 6,98 cm
- Peso: 1,45 kg





Casseruolina con pennello  
**LDG LMPB21**



0 75536 134053 1



Griglia Sportsman Pro  
**LDG LSPROGINT**

• Dimensione: 49,22 x 24,58 x 19,20 cm



0 75536 138399 6

Casseruolina con pennello  
**LDG LMPB21**

Casseruola in ghisa con pennello in silicone, ottima per riscaldare e fondere i sapori da aggiungere ai vostri piatti preferiti.

- Materiale: ghisa pretrattata
- Adatta alla griglia e ai fornelli
- Include guida con istruzioni e consigli
- Dimensione: 23,34 x 13,66 x 6,5 cm
- Peso: 0,92 kg



Griglia Sportsman Pro  
**LDG LSPROGINT**

Griglia in ghisa pretrattata per una finitura naturale. Piccola e robusta, ideale per l'esterno, campeggio e giardino. Il cassetto estraibile permette di controllare facilmente il calore e il flusso d'aria, e di rimuovere facilmente la cenere a fine grigliata. Include due maniglie in acciaio inox per spostarla facilmente. Made in USA.

- Materiale: ghisa pretrattata
- Adatta alla griglia e fuoco
- Include guida con istruzioni e consigli
- Dimensione: 49,22 x 24,58 x 19,20 cm
- Peso: 15 kg





### Pentola Multifunzione

#### LDG L14CIA

Pentola in ghisa composta da due pezzi con cinque funzioni di utilizzo: forno olandese, forno per pizza, wok-padella, piastra con lato griglia. Include due maniglie in acciaio inox per spostarla facilmente. Ideale per il campeggio e grigliate all'aria aperta. Made in USA.

- Materiale: ghisa pretrattata
- Compatibile con i fornelli ad induzione
- Adatta per il forno, fornello, griglia e fuoco
- Include guida con istruzioni e consigli
- Dimensione: 40,89 x Ø 37,34 x 13,97 cm
- Dimensione Piastra: Ø 35,56 cm
- Capacità Wok-Padella: 6,8 Lt
- Peso totale: 13,29 kg



Griglia



Piastra



Forno per pizza



Forno Olandese



WOK-Padella



Maniglie

### Pentola Multifunzione

#### LDG L14CIA

- Dimensione: 40,89 x Ø 37,34 x 13,97 cm
- Dimensione Piastra: Ø 35,56 cm
- Capacità Wok-Padella: 6,8 Lt



0 075536 381800



### Griglia portatile

#### **LDG L12RG**

Griglia in ghisa multifunzione composta da due pezzi componibili facilmente utilizzabili che non richiedono nessun assemblaggio. Include due maniglie in acciaio inox per spostarla facilmente. Ideale per il campeggio e grigliate all'aria aperta. Made in USA.

- Materiale: ghisa pretrattata
- Adatta alla griglia e fuoco
- Include guida con istruzioni e consigli
- Dimensione: 30,48 x 15 cm
- Peso totale: 13,26 kg



### Griglia portatile

#### **LDG L12RG**

- Dimensione: Ø 30,48 cm





Forno olandese

**LDG L10CO3**

- Dimensione: 30 x 28,2 Ø x 17,3 cm



0 075536 381008



Forno olandese

**LDG L10DCO3**

- Dimensione: 29,5 x 28,9 Ø x 19,7 cm



0 075536 381107

Forno olandese

**LDG L10CO3**

Forno Olandese. Ideale per rosolare, cuocere a fuoco lento, friggere, brasare, arrostitire e cuocere sul fuoco vivo. Adatto per cucinare all'aria aperta: in campeggio e in giardino. Le gambe integrate permettono di appoggiarlo sul carbone ardente. Lo stesso carbone si può appoggiare sul coperchio molto robusto. Resiste alle altissime temperature e mantiene il calore. Made in USA.

- Materiale: ghisa pretrattata, manico in metallo
- Adatta per il forno, fornello, griglia e fuoco
- Capacità: 3,8 Lt
- Dimensione: 30 x 28,2 Ø x 17,3 cm
- Peso: 5,7 kg

Forno olandese

**LDG L10DCO3**

Forno Olandese. Ideale per rosolare, cuocere a fuoco lento, friggere, brasare, arrostitire e cuocere sul fuoco vivo. Adatto per cucinare all'aria aperta: in campeggio e in giardino. Le gambe integrate permettono di appoggiarlo sul carbone ardente. Lo stesso carbone si può appoggiare sul coperchio molto robusto. Resiste alle altissime temperature e mantiene il calore. Made in USA.

- Materiale: ghisa pretrattata, manico in metallo
- Adatta per il forno, fornello, griglia e fuoco
- Capacità: 4,7 Lt
- Dimensione: 29,5 x 28,9 Ø x 19,7 cm
- Peso: 6,3 kg





Forno olandese

**LDG L12CO3**

- Dimensione: 34 x Ø 33,6 x 18,7 cm



Forno olandese

**LDG L12DCO3**

- Dimensione: 34 x 33,5 Ø x 21,8 cm



Forno olandese

**LDG L14DCO3**

- Dimensione: 38,6 x 37 Ø x 22,6 cm



Forno olandese

**LDG L12CO3**

Forno Olandese. Ideale per rosolare, cuocere a fuoco lento, friggere, brasare, arrostiti e cuocere sul fuoco vivo. Adatto per cucinare all'aria aperta: in campeggio e in giardino. Le gambe integrate permettono di appoggiarlo sul carbone ardente.

Lo stesso carbone si può appoggiare sul coperchio molto robusto. Resiste alle altissime temperature e mantiene il calore. Made in USA.

- Materiale: ghisa pretrattata, manico in metallo
- Adatta per il forno, fornello, griglia e fuoco
- Capacità: 5,7 Lt
- Dimensione: 34 x Ø 33,6 x 18,7 cm
- Peso: 8,2 kg

Forno olandese

**LDG L12DCO3**

Forno Olandese. Ideale per rosolare, cuocere a fuoco lento, friggere, brasare, arrostiti e cuocere sul fuoco vivo. Adatto per cucinare all'aria aperta: in campeggio e in giardino. Le gambe integrate permettono di appoggiarlo sul carbone ardente.

Lo stesso carbone si può appoggiare sul coperchio molto robusto. Resiste alle altissime temperature e mantiene il calore. Made in USA.

- Materiale: ghisa pretrattata, manico in metallo
- Adatta per il forno, fornello, griglia e fuoco
- Capacità: 7,6 Lt
- Dimensione: 34 x 33,5 Ø x 21,8 cm
- Peso: 8,7 kg

Forno olandese

**LDG L14DCO3**

Forno Olandese. Ideale per rosolare, cuocere a fuoco lento, friggere, brasare, arrostiti e cuocere sul fuoco vivo. Adatto per cucinare all'aria aperta: in campeggio e in giardino. Le gambe integrate permettono di appoggiarlo sul carbone ardente.

Lo stesso carbone si può appoggiare sul coperchio molto robusto. Resiste alle altissime temperature e mantiene il calore. Made in USA.

- Materiale: ghisa pretrattata, manico in metallo
- Adatta per il forno, fornello, griglia e fuoco
- Capacità: 9,5 Lt
- Dimensione: 38,6 x 37 Ø x 22,6 cm
- Peso: 12,7 kg



**Outdoor - Wildlife Series** è una collezione ispirata alla natura. Sul retro di ogni padella sono state disegnate dettagliate illustrazioni di animali selvatici.



Padella Logo Bufalo

**LDG L8SK3BN**

- Dimensione: 40,94 x Ø 27,13 x 5,33 cm



Padella Logo Anatra

**LDG L5SKWLDK**

- Dimensione: 32,39 x Ø 22,05 x 4,75 cm



Padella Logo Bufalo

**LDG L8SK3BN**

Padella in ghisa con logo sul retro, sia per la cucina casalinga che per la cucina professionale e per quella all'aria aperta. Resiste alle altissime temperature e mantiene il calore. Made in USA.

- Materiale: ghisa pretrattata
- Compatibile con i fornelli ad induzione
- Adatta per il forno, fornello, griglia e fuoco
- Dimensione: 40,94 x Ø 27,13 x 5,33 cm
- Peso: 2,42 kg

Padella Logo Anatra

**LDG L5SKWLDK**

Padella in ghisa con logo sul retro. Ideale sia per la cucina casalinga che per la cucina professionale e per quella all'aria aperta. Resiste alle altissime temperature e mantiene il calore. Made in USA.

- Materiale: ghisa pretrattata
- Compatibile con i fornelli ad induzione
- Adatta per il forno, fornello, griglia e fuoco
- Dimensione: 32,39 x Ø 22,05 x 4,75 cm
- Peso: 1,51 kg



Padella Logo Cervo

**LDG L8SKWLDR**

- Dimensione: 40,97 x Ø 27,15 x 5,08 cm



0 075536 306018



Padella Logo Lupo

**LDG L3SKWLWF**

- Dimensione: 25,86 x Ø 16,97 x 3,48 cm



0 075536 306100

Padella Logo Cervo

**LDG L8SKWLDR**

Padella in ghisa con logo sul retro. Ideale sia per la cucina casalinga che per la cucina professionale e per quella all'aria aperta. Resiste alle altissime temperature e mantiene il calore. Made in USA.

- Materiale: ghisa pretrattata
- Compatibile con i fornelli ad induzione
- Adatta per il forno, fornello, griglia e fuoco
- Dimensione: 40,97 x Ø 27,15 x 5,08 cm
- Peso: 2,51 kg

Padella Logo Lupo

**LDG L3SKWLWF**

Padella in ghisa con logo sul retro. Ideale sia per la cucina casalinga che per la cucina professionale e per quella all'aria aperta. Resiste alle altissime temperature e mantiene il calore. Made in USA.

- Materiale: ghisa pretrattata
- Compatibile con i fornelli ad induzione
- Adatta per il forno, fornello, griglia e fuoco
- Dimensione: 25,86 x Ø 16,97 x 3,48 cm
- Peso: 0,89 kg



Bistecchiera Logo Alce

**LDG L90GWLMO**

- Dimensione: 40,31 x Ø 26,97 x 3 cm



0 075536 1306032



Padella alta Logo Orso

**LDG L10SKWLBR**

- Dimensione: 45,72 x Ø 31,90 x 5,72 cm



0 075536 1306049



Padella alta Logo Tacchino

**LDG L12SKWLTKY**

- Dimensione: 52,7 x Ø 33,65 x 7,13 cm



0 075536 1306193

Bistecchiera Logo Alce

**LDG L90GWLMO**

Padella in ghisa con logo sul retro. Ideale sia per la cucina casalinga che per la cucina professionale e per quella all'aria aperta. Resiste alle altissime temperature e mantiene il calore. Made in USA.

- Materiale: ghisa pretrattata
- Compatibile con i fornelli ad induzione
- Adatta per il forno, fornello, griglia e fuoco
- Dimensione: 40,31 x Ø 26,97 x 3 cm
- Peso: 2,02 kg



Padella alta Logo Orso

**LDG L10SKWLBR**

Bistecchiera tonda in ghisa. Ideale sia per la cucina casalinga che per la cucina professionale e per quella all'aria aperta. Resiste alle altissime temperature e mantiene il calore. Made in USA.

- Materiale: ghisa pretrattata
- Compatibile con i fornelli ad induzione
- Adatta per il forno, fornello, griglia e fuoco
- Dimensione: 45,72 x Ø 31,90 x 5,72 cm
- Peso: 3,35 kg



Padella alta Logo Tacchino

**LDG L12SKWLTKY**

Bistecchiera tonda in ghisa. Ideale sia per la cucina casalinga che per la cucina professionale e per quella all'aria aperta. Resiste alle altissime temperature e mantiene il calore. Made in USA.

- Materiale: ghisa pretrattata
- Compatibile con i fornelli ad induzione
- Adatta per il forno, fornello, griglia e fuoco
- Dimensione: 52,7 x Ø 33,65 x 7,13 cm
- Peso: 4,58 kg





Padellino ovale

**LDG LOS3**

- Dimensione: 38,4 x 25,4 x 3,81 cm



0 075536 340104

**Serveware**

**Cook & Serve with flair**

Linea unica di pentole pretrattate con una ritenzione del calore senza pari. I sottopentola in legno proteggono le superfici e consentono di portare facilmente la pentola calda in tavola.

Padellino ovale

**LDG LOS3**

Padellino in ghisa di forma ovale. Ideale sia per la cucina casalinga che per la cucina professionale e per quella all'aria aperta. Resiste alle altissime temperature e mantiene il calore. Made in USA.

- Materiale: ghisa pretrattata
- Compatibile con i fornelli ad induzione
- Adatta per il forno, fornello, griglia e fuoco
- Adatto a sottopentola in legno UOPB
- Dimensione: 38,4 x 25,4 x 3,81 cm
- Peso: 1,61 kg



Padella tonda

**LDG L8SKULL**

• Dimensione: 40,94 x 27,12 x 5,08 cm



Crepiera tonda

**LDG L90GXLL**

• Dimensione: 40,30 x 26,97 x 3,81 cm



Il Día de los Muertos è una festa amatissima in tutto il Messico e nel mondo. Abbiamo lavorato con l'artista di Città del Messico Lourdes Villagómez per progettare una collezione di pezzi in ghisa e portare avanti questa tradizione per celebrare questa festività nelle cucine di tutto il mondo. È un tributo alla saggezza dei nostri antenati e mantiene viva la loro memoria.

Padella tonda

**LDG L8SKULL**

Bistecchiera tonda con bordo alto in ghisa, ispirata alla tradizione messicana del Día de los Muertos. Ideale sia per la cucina casalinga che per la cucina professionale e per quella all'aria aperta. Resiste alle altissime temperature e mantiene il calore. Made in USA.

- Materiale: ghisa pretrattata
- Compatibile con i fornelli ad induzione
- Adatta per il forno, fornello, griglia e fuoco
- Dimensione: 40,94 x 27,12 x 5,08 cm
- Peso: 2,42 kg

Crepiera tonda

**LDG L90GXLL**

Crepiera tonda in ghisa ispirata alla tradizione messicana del Día de los Muertos. Ideale sia per la cucina casalinga che per la cucina professionale e per quella all'aria aperta. Resiste alle altissime temperature e mantiene il calore. Made in USA.

- Materiale: ghisa pretrattata
- Compatibile con i fornelli ad induzione
- Adatta per il forno, fornello, griglia e fuoco
- Dimensione: 40,30 x 26,97 x 3,81 cm
- Peso: 2,05 kg





**Commercial wood underliners**

L'età e la tipologia del legno usato per i sottopentola Lodge li rende unici nel loro genere. A causa della diversa variazione di densità, ogni sottopentola assorbe in maniera differente gli oli della tintura usata per la finitura esterna così ogni singolo prodotto sarà esclusivo.



Vassoio rettangolare in legno

**LDG UCPU**

- Dimensione: 29,4 x 19,7 x 2 cm



Vassoio rettangolare in legno

**LDG UMSRC**

- Dimensione: 18,8 x 15,06 x 1,7 cm



Vassoio rettangolare in legno

**LDG UCPU**

Sottopentola rettangolare in legno, abbinato alla pentola in ghisa, aggiunge sicurezza e stile in tavola. Made in USA.

- Materiale: legno color noce
- Consigliato il lavaggio con un panno umido
- Adatto a teglia LSCP3
- Peso: 0,68 kg
- Dimensione: 29,4 x 19,7 x 2 cm

Vassoio rettangolare in legno

**LDG UMSRC**

Sottopentola rettangolare in legno, abbinato alla pentola in ghisa, aggiunge sicurezza e stile in tavola. Made in USA.

- Materiale: legno color noce
- Consigliato il lavaggio con un panno umido
- Adatto a teglia HMSRC
- Dimensione: 18,8 x 15,06 x 1,7 cm
- Peso: 0,28 kg





Vassoio tondo in legno

**LDG U3RP**

- Dimensione: 20,2 Ø x 1,65 cm



Vassoio tondo in legno

**LDG U5RP**

- Dimensione: 24,1 Ø x 1,75 cm



Vassoio ovale in legno

**LDG UOPB**

- Dimensione: 29,95 x 22,7 x 1,75 cm



Vassoio tondo in legno

**LDG U3RP**

Sottopentola tondo in legno, abbinato alla pentola in ghisa, aggiunge sicurezza e stile in tavola. Made in USA.

- Materiale: legno color noce
- Consigliato il lavaggio con un panno umido
- Adatto a tegame HMSRD
- Dimensione: 20,2 Ø x 1,65 cm
- Peso: 0,25 kg

Vassoio tondo in legno

**LDG U5RP**

Sottopentola tondo in legno, abbinato alla pentola in ghisa, aggiunge sicurezza e stile in tavola. Made in USA.

- Materiale: legno color noce
- Consigliato il lavaggio con un panno umido
- Adatto a padella L5SK3
- Dimensione: 24,1 Ø x 1,75 cm
- Peso: 0,37 kg

Vassoio ovale in legno

**LDG UOPB**

Sottopentola ovale in legno, abbinato alla pentola in ghisa, aggiunge sicurezza e stile in tavola. Made in USA.

- Materiale: legno color noce
- Consigliato il lavaggio con un panno umido
- Adatto a tegame LOS3
- Dimensione: 29,95 x 22,7 x 1,75 cm
- Peso: 0,42 kg



Proteggi manico

**LDG ASHH11**

- Colore: nero



0 075536 056111



Proteggi manico

**LDG ASHH41**

- Colore: rosso



0 075536 056418



Manico in silicone

**LDG ASCRHH1**

- Dimensione: 43,31, x Ø 32,77 x 10,54 cm



0 075536 059112



Sottopentola magnetico

**LDG ASMMT**

- Colore: nero



0 075536 059549



Rimuovi ruggine

**LDG A-RUSTY1**



0 075536 035772



Spazzola per angoli

**LDG CGBRSH**



0 075536 049984



Panno pulizia

**LDG AESCRUB**



0 075536 046099

Proteggi manico

**LDG ASHH..**

Proteggi manico compatibile con la maggior parte delle pentole in ghisa.

- Materiale: silicone
- Protezione al calore fino a 246°C
- Dimensione: 2,3 x 5,8 x 14,1 cm
- Adatto alla lavastoviglie

Manico in silicone

**LDG ASCRHH1**

Proteggi manico compatibile con la maggior parte delle pentole in acciaio pretrattato.

- Materiale: silicone
- Protezione al calore fino a 260°C
- Dimensione: 3,3 x 3,8 x 17,8 cm
- Adatto alla lavastoviglie

Sottopentola magnetico

**LDG ASMMT**

Sottopentola in silicone con potente magnete che si attacca a pentole in ghisa e acciaio inox.

- Materiale: silicone
- Protezione al calore fino a 232°C
- Dimensione: Ø12,7 cm
- Adatto alla lavastoviglie

Rimuovi ruggine

**LDG A-RUSTY1**

Strumento per restaurare i cimeli di famiglia o rimuovere la ruggine da una griglia Lodge lasciata all'aperto troppo a lungo. Facile da impugnare e da usare, rimuove con precisione la ruggine superficiale. Made in USA.

Spazzola per angoli

**LDG CGBRSH**

Spazzola con doppia testina in nylon per la pulizia delle scanalature di teglie e griglie, progettata per rimuovere i residui di cibo negli angoli più difficili da raggiungere come nelle scanalature e tra le costole della griglia. Realizzata in plastica stampata, con impugnatura in silicone antiscivolo per raggiungere facilmente ogni angolo. Made in Cambogia.

Panno pulizia

**LDG AESCRUB**

Set di 2 panni per la pulizia quotidiana per tutti i tipi di pentole. Pulisce la ghisa o la ghisa smaltata senza togliere il rivestimento o graffiare le superfici. Made in USA.

- Lavabile in lavatrice e in lavastoviglie

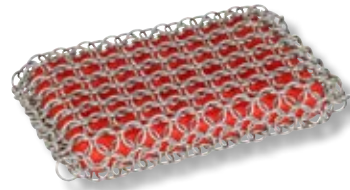

Paglietta per pulizia

**LDG ACM10R41**

- Dimensioni: 22 cm x 13,2 cm x 2,5 cm



0 075536 050751

Paglietta per pulizia

**LDG ACM10R41**

Spugna con cotta di maglia in acciaio inox pulisce le pentole in ghisa Lodge, facile da impugnare, nucleo ergonomico interno in silicone. Rimuove facilmente lo sporco senza rimuovere il pretrattamento.

- Materiale: Cotta di maglia in acciaio inox con spugna interna in silicone
- Dimensioni: 22 cm x 13,2 cm x 2,5 cm
- Peso: 0,15 kg

Treppiede da campeggio

**LDG 5TP2**

Solida struttura in acciaio con catena regolabile. Ideale per appendere i forni olandesi.

- Materiale: acciaio con finitura nera
- Resiste alle alte temperature
- Adatto ai forni olandesi
- Dimensioni: 156,4 x 7,3 cm
- Lunghezza catena: 91,4 cm
- Peso: 5,3 kg

Treppiede da campeggio

**LDG 5TP2**

- Dimensioni: 156,4 x 7,3 cm



0 075536 992150



Campana per chiamata

**LDG A5-5**

- Dimensioni: 24,2 x 25,4 x 2,8 cm



0 075536 035208



Cestello per friggere

**LDG 10FB2**

- Dimensioni: Ø26,8 x 16 cm



0 075536 1990101



Pressa per grill rettangolare

**LDG LGP3**

- Dimensioni: 16,9 x 28,1 x 3 cm



0 075536 1339009



Pressa per grill tonda

**LDG L6BP**

- Dimensioni: Ø 15,8 cm



0 075536 1339146



Sostegno da banco

**LDG AW55**

- Dimensioni: 47,5 x 33 x 34 cm



0 755360 1599076

Campana per chiamata

**LDG A5-5**

Campana in ferro.

- Materiale: ferro con laccio in pelle nera
- Dimensioni: 24,2 x 25,4 x 2,8 cm
- Peso: 0,8 kg



Cestello per friggere

**LDG 10FB2**

Cestello per friggere in grado di resistere alle alte temperature. Manico pieghevole.

- Materiale: acciaio nichelato
- Resiste alle alte temperature
- Dimensioni: 26,8 x 16 cm
- Peso: 0,5 kg

Pressa per grill rettangolare

**LDG LGP3**

Pressa in ghisa pretrattata, robusta e resistente. La pressione consente di eliminare il grasso in eccesso delle carni, impedisce al bacon di arricciarsi e, quando preriscaldata, velocizza la cottura. L'impugnatura a spirale non si scalda.

- Materiale: ghisa pretrattata
- Resiste alle alte temperature
- Compatibile con i fornelli ad induzione
- Adatta per il forno, fornello, griglia e fuoco
- Dimensioni: 16,9 x 28,1 x 3 cm
- Peso: 1,3 kg

Pressa per grill tonda

**LDG L6BP**

Pressa in ghisa per burger deliziosi e scottati. Realizzata in America con ferro e olio, la superficie di cottura naturalmente stagionata di Lodge è pronta ad aiutarvi a creare momenti gustosi.

- Dimensioni: Ø 15,8 cm
- Peso: 0,7 kg

Sostegno da banco

**LDG AW55**

Sostegno da banco per padelle con 5 ripiani, ideale per contenere i pezzi più popolari di Lodge Cast Iron. È progettato per essere collocato su un piano cucina o all'interno di un mobile, e può essere utilizzato per l'archiviazione verticale o orizzontale in modo da poter sfruttare al meglio lo spazio a disposizione.

- Materiale: acciaio
- Finitura nero opaco





Guanti Pelle  
**LDG A5-2**



0 075536 035055

### Guanti Pelle

#### **LDG A5-2**

Guanti foderati in pelle spazzolata, ideali per spostare le pentole di ghisa incandescenti in totale sicurezza.

- Protegge le mani dal calore
- Polsini lunghi per una protezione extra
- Materiale e cuciture resistenti
- Ideali per l'uso all'interno e all'esterno
- Lunghezza: 46 cm







Torna all'indice del catalogo

Visita il sito [kunzigroup.com](http://kunzigroup.com)



Visita il sito [www.biggreenegg.eu/it](http://www.biggreenegg.eu/it)

Visita la pagina [@biggreeneggitalia](#) sui social



# BIG GREEN EGG







Il Big Green Egg è basato su un antico modello di forno in creta asiatico risalente a più di 3000 anni fa, noto come "kamado". Nel secolo scorso, gli ufficiali americani di stanza in Giappone provarono gli squisiti piatti preparati nel caratteristico vaso in argilla, e decisero di portarlo con sé negli Stati Uniti per preparare le stesse deliziose pietanze anche a casa.

Fondato nel 1974 ad Atlanta, Georgia (USA), Big Green Egg ha dato la possibilità a tutti gli americani di acquistare questo gioiello della gastronomia asiatica. La compagnia iniziò l'attività importando "kamado" giapponesi e cinesi. Tuttavia, nel corso del tempo l'azienda sviluppò un modello perfezionato, utilizzando tecnologie avanzate di lavorazione della ceramica direttamente dalla NASA. Fu presa in seguito la decisione di spostare la produzione in Messico, data la lunga tradizione del Paese nella manifattura di ceramica e nell'alta qualità degli stabilimenti produttivi. Prima di lasciare l'azienda, ogni Big Green Egg viene sottoposto a uno scrupoloso controllo di qualità. Lo stabilimento di produzione è certificato ISO9001: ciò significa che soddisfa i massimi standard di qualità del settore.



Distribuito in Italia da:



# The Evergreen. Since '74

Per saperne di più sui segreti del Big Green Egg, dobbiamo viaggiare indietro nel tempo per molti secoli. Più di 3.000 anni fa era già utilizzato in Asia Orientale come un tradizionale forno a legna da ardere. È qui che è stato scoperto e scelto dai giapponesi come metodo di cottura, e lo hanno chiamato "kamado", che significa forno o camino. I soldati americani hanno scoperto il "kamado" in Giappone all'inizio del secolo scorso e l'hanno portato a casa come souvenir. Nel corso del tempo, l'antico modello è stato ulteriormente migliorato ad Atlanta (Georgia, USA) in conformità con le conoscenze contemporanee, le tecnologie di produzione e i materiali innovativi. Anche la tecnologia ceramica rivoluzionaria della NASA ha contribuito alla realizzazione di questo straordinario strumento di cottura all'aperto: il Big Green Egg.

## COME FUNZIONA E COM'È FATTO

### COPERCHIO CON CAMINO

Il coperchio in ceramica a forma di cupola, con camino, può essere aperto e chiuso agevolmente grazie al meccanismo a molla. Il materiale ceramico presenta una doppia smaltatura protettiva. Le proprietà isolanti e di ritenzione del calore del materiale creano un flusso di aria all'interno dell'EGG, in modo che le pietanze vengano cotte in modo uniforme e gustoso.



### REGULATOR

Svolge una mansione duplice, regolando il flusso di aria e controllando la temperatura con precisione.

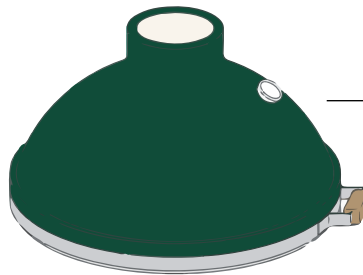

### TERMOMETRO

Segnala con esattezza la temperatura interna. Consente di monitorare l'andamento della cottura senza aprire l'EGG.



### GRIGLIA IN ACCIAIO INOX

La griglia in acciaio inox è la principale superficie di cottura usata per grigliare o arrostitire.

### CERCHIO DI SUPPORTO

È posizionato sopra l'area di combustione e sostiene sia la piastra per la cottura indiretta che le griglie di cottura.

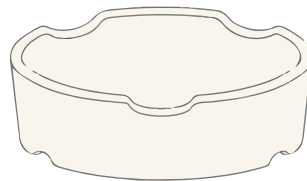

### GRATA

È posizionata all'interno del focolare e ha una struttura perforata che consente all'aria di salire verso l'alto all'interno dell'EGG e alla cenere di rimanere nella parte bassa del braciere in modo da agevolarne la rimozione al termine della cottura.

### FOCOLARE IN CERAMICA

Il focolare viene posizionato all'interno della base e deve essere riempito di carbone vegetale. Grazie alle sue sofisticate aperture e aree di ventilazione, il flusso dell'aria viene mantenuto costante e ottimale quando il sistema superiore di controllo della temperatura (camino) e quello inferiore di aerazione sono aperti.

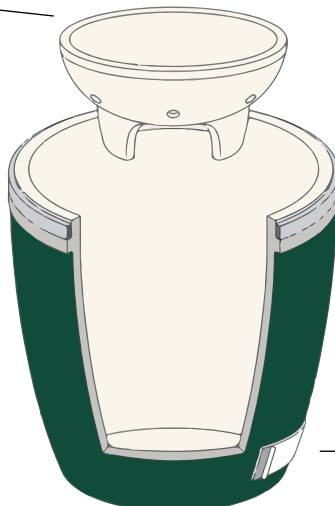

### BASE

Ceramica isolata straordinariamente durevole. Resiste alle scheggiature e non si sbiadisce.

### APERTURA DI VENTILAZIONE

Lavora in sintonia con il rEGGulator, regolando il flusso di aria in entrata per controllare la temperatura. Consente anche di rimuovere la cenere.

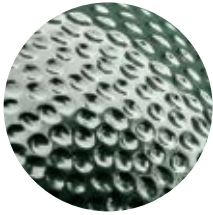

## UNA CERAMICA SPECIALE

La ceramica utilizzata per realizzare un Big Green Egg riflette il calore generato dalle braci, creando un flusso d'aria che rende teneri e gustosi gli ingredienti e i piatti. Si tratta di una ceramica di eccellente qualità sviluppata dalla NASA, dotata di straordinarie proprietà isolanti e in grado di resistere a temperature estreme e sbalzi termici.



## PERFETTA CIRCOLAZIONE DELL'ARIA

La capacità della ceramica di riflettere il calore e la forma del Big Green Egg consentono una circolazione perfetta dell'aria all'interno dell'apparecchio, assicurando la cottura uniforme dei cibi alla temperatura desiderata.



## SOSTENIBILE ED ECONOMICO

L'eccellente circolazione dell'aria offre un ulteriore vantaggio: poiché l'aria calda rimane all'interno dell'EGG, cucinare con questo prodotto diventa anche economico. La carbonella brucia più a lungo e produce meno cenere. Oltre a essere sostenibile nell'uso, il Big Green Egg è anche realizzato con materiali sostenibili. Creare prodotti con materiali sostenibili è infatti una delle nostre prerogative.



## CONTROLLO OTTIMALE DELLA TEMPERATURA

La temperatura all'interno del Big Green Egg può essere regolata con estrema precisione da 70 a 350°C, anche in presenza di temperature esterne inferiori allo zero. Infatti, grazie alle proprietà isolanti della ceramica di elevata qualità, le temperature esterne non influiscono su quelle interne all'EGG.



## ECCELLENTE QUALITÀ

Il nostro stabilimento produttivo è certificato ISO 9001 UL, che significa che è conforme ai più alti standard qualitativi del settore. Inoltre, prima di lasciare la fabbrica, ogni singolo Big Green Egg viene sottoposto a un ultimo, scrupoloso controllo. È anche in virtù della certificazione del nostro stabilimento e dei processi di controllo che possiamo rispondere pienamente del nostro prodotto, al punto da offrire una garanzia a vita limitata sui materiali e sulla struttura di tutti i componenti in ceramica dell'EGG.



## IL GUSTO DI UNA VITA

Le caratteristiche di fabbricazione unite al processo di produzione e alla speciale ceramica utilizzata per il Big Green Egg si traducono in un apparecchio per barbecue molto più durevole rispetto a prodotti analoghi. Un Big Green Egg può essere scaldato almeno 100.000 volte senza alcuna perdita di qualità, il che significa che dura come minimo una vita intera, permettendoti di godere illimitatamente di piatti salutari e gustosi.



## INFINITE POSSIBILITÀ CULINARIE

Oltre a grigliare, cuocere in forno e a vapore, saltare e affumicare, il Big Green Egg permette anche la cottura lenta di grossi tagli di carne o di ingredienti delicati come molluschi, crostacei e filetti di pesce. Grazie al convEGGtor in ceramica, è facile trasformare il Big Green Egg in un vero e proprio forno. Aggiungendo la Flat Baking Stone, puoi facilmente cuocere fragranti pagnotte di pane e pizze dalla crosta croccante. Le possibilità sono infinite: provalle tutte e dai sfogo alla tua creatività!



## DESIGN ED ESTETICA INCONFONDIBILE

Infine, ma non per questo meno importante, il Big Green Egg vanta un design altrettanto spettacolare. L'originale forma e l'accattivante colore lo rendono unico e inconfondibile.

## BIG GREEN EGG MOLTO DI PIÙ DI UN BARBECUE

Come appassionati di cibo, c'è una cosa che sapete per certo: con un Big Green Egg porterete un kamado di qualità nella vostra casa (o nel vostro giardino o sulla vostra terrazza o balcone). Oltre per grigliare, il Big Green Egg è perfetto per cuocere, affumicare, e per la cottura lenta. Un EGG è più di un barbecue, è una cucina completa all'aperto in cui potete cuocere pizze, affumicare pesce, cuocere lentamente e preparare tutte le cose che potete anche fare in un forno normale. Le possibilità culinarie del Big Green Egg sono illimitate. Quindi, la domanda non è perché si desidera un EGG, ma quale dei 7 modelli è più adatto alle vostre esigenze. Per questo motivo abbiamo fornito una breve descrizione dei modelli. Scoprite di persona che c'è sempre un EGG adatto, non importa quanto piccola o grande sia la vostra famiglia, il vostro gruppo di amici e il vostro giardino (o terrazza)!

## LE POSSIBILITÀ CULINARIE SONO ILLIMITATE

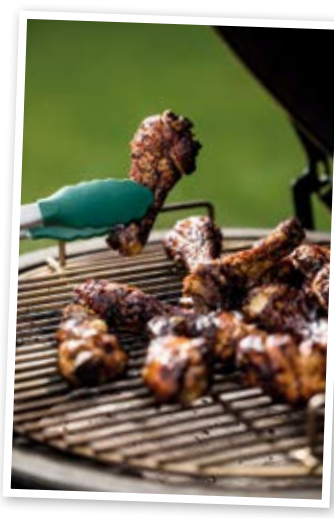

**OLTRE A GRIGLIARE, È PERFETTO PER: STUFARE, CUOCERE AL VAPORE, AFFUMICARE, PER LA COTTURA LENTA A BASSA TEMPERATURA E MOLTO ALTRO.**



**The Evergreen. Since '74**





2XL  
**BGE 120939**



X-Large  
**BGE 117649**



Large  
**BGE 117632**



2XL  
**BGE 120939**

Il modello 2XL è il più grande di tutti gli Egg, con una potenza senza pari nella categoria degli apparecchi da cottura in ceramica, e una sensazionale capacità che permette di preparare tante sfiziose ricette contemporaneamente.

- Griglia: Ø 73 cm
- Area di cottura: 4185 cm<sup>2</sup>
- Altezza: 90 cm
- Peso: 170 Kg

X-Large  
**BGE 117649**

Il Big Green Egg grande, comodo per feste in compagnia. Cuoce fino a 24 hamburger contemporaneamente o 2 enormi tacchini.

- Griglia: Ø 61 cm
- Area di cottura: 2919 cm<sup>2</sup>
- Altezza: 78 cm
- Peso: 99 Kg

Large  
**BGE 117632**

La misura più famosa e più venduta. Può utilizzare tutti gli accessori disponibili. Cuoce fino a 8 bistecche contemporaneamente.

- Griglia: Ø 46 cm
- Area di cottura: 1688 cm<sup>2</sup>
- Altezza: 84 cm
- Peso: 73 Kg



Medium  
**BGE 117625**



Small  
**BGE 117601**



Mini Max  
**BGE 119650**



Mini  
**BGE 117618**



Medium  
**BGE 117625**

Comodo per coppie o piccole famiglie. Può utilizzare quasi tutti gli accessori come i modelli più grandi. Cucina fino a 4 bistecche o 2 polli interi contemporaneamente.

- Griglia: Ø 40 cm
- Area di cottura: 1264 cm<sup>2</sup>
- Altezza: 72 cm
- Peso: 51 Kg

Small  
**BGE 117601**

La misura per un piccolo terrazzo, cucina fino a 4 petti di pollo contemporaneamente. Si utilizza nelle cucine dei ristoranti, o come addizionale al Large per fare tipi di cotture diverse.

- Griglia: Ø 33 cm
- Area di cottura: 855 cm<sup>2</sup>
- Altezza: 61 cm
- Peso: 36 Kg

Mini Max  
**BGE 119650**

La misura ideale per coloro che vogliono portare nei loro spostamenti la qualità di un Egg in grado di raggiungere sorprendenti prestazioni nonostante le dimensioni ridotte.

- Griglia: Ø 33 cm
- Area di cottura: 855 cm<sup>2</sup>
- Altezza: 50 cm
- Peso: 35 Kg

Mini  
**BGE 117618**

La misura ideale da portare ad un pic-nic o da utilizzare sul balcone di casa.

- Griglia: Ø 25 cm
- Area di cottura: 507 cm<sup>2</sup>
- Altezza: 43 cm
- Peso: 17 Kg



2X-Large  
**BGE 120939**



Starter Kit 2X-Large  
**BGE PK 2XL**



2X-Large  
**BGE 120939**

Il modello 2XL è il più grande membro della famiglia Big Green Egg e il più grande kamado disponibile sul mercato. Tutto in questo modello è impressionante: il peso, la dimensione, l'altezza e la superficie di cottura. Il 2XL è un must di tendenza in tutti i sensi. E con alte prestazioni. Con l'aiuto delle gambe e della maniglia il modello 2XL può essere facilmente spostato. E grazie ad un intelligente meccanismo a cerniera è anche facile da aprire. Notevole nelle dimensioni e nelle possibilità culinarie che permettono di preparare tante sfiziose ricette contemporaneamente.

- Griglia: Ø 73 cm
- Area di cottura: 4185 cm<sup>2</sup>
- Altezza: 90 cm
- Peso: 170 Kg

Starter Kit 2X-Large  
**BGE PK 2XL**

Kit di base per il modello XL con:

- EGG 2XL
- IntEGGrated Nest+Handler
- 2x Half convEGGtor Stone





X-Large  
**BGE 117649**



0 665719 117649



Starter Kit X-Large  
**BGE PK XL**



8 021543 017258



X-Large  
**BGE 117649**

Il Big Green Egg grande, comodo per feste in compagnia. Cuoce fino a 24 hamburger contemporaneamente o 2 enormi tacchini.

- Griglia: Ø 61 cm
- Area di cottura: 2919 cm<sup>2</sup>
- Altezza: 78 cm
- Peso: 99 Kg

Starter Kit X-Large  
**BGE PK XL**

Kit di base per il modello XL con:

- EGG XL
- IntEGGrated Nest+Handler
- ConvEGGtor



Large  
**BGE 117632**



Starter Kit Large  
**BGE PK L**



Large

**BGE 117632**

La misura più famosa e più venduta che permette di utilizzare tutti gli accessori. Sulla superficie di cottura del Large, è possibile preparare facilmente tutti i vostri piatti preferiti, quelli della vostra famiglia e degli amici, tutto contemporaneamente se necessario, perché il Large offre abbastanza spazio per cucinare per 8 persone. E con tutto lo spazio disponibile è possibile preparare un intero menù a tre portate.

- Griglia: Ø 46 cm
- Area di cottura: 1688 cm<sup>2</sup>
- Altezza: 84 cm
- Peso: 73 Kg

Starter Kit Large

**BGE PK L**

Kit di base per il modello L con:

- EGG L
- IntEGGrated Nest+Handler
- ConvEGGtor



Medium  
**BGE 117625**



0 665719 117625



Starter Kit Medium  
**BGE PK M**



8 021543 017234



Medium

**BGE 117625**

Comodo per coppie o piccole famiglie. Può utilizzare quasi tutti gli accessori come i modelli più grandi. Cucina fino a 4 bistecche o 2 polli interi contemporaneamente. È sufficientemente compatto per essere posizionato in un piccolo giardino cittadino, un prato o un balcone, ma è abbastanza grande per grigliare, affumicare, stufare o cuocere per 6 o 8 persone. Con la pietra in ceramica, potete subito trasformare questo modello nel vostro forno personale per cuocere le pizze in giardino.

- Griglia: Ø 40 cm
- Area di cottura: 1264 cm<sup>2</sup>
- Altezza: 72 cm
- Peso: 51 Kg

Starter Kit Medium

**BGE PK M**

Kit di base per il modello M con:

- EGG M
- IntEGGrated Nest+Handler
- ConvEGGtor



Small  
**BGE 117601**



Starter Kit Small  
**BGE PK S**



Small

**BGE 117601**

La misura per un piccolo terrazzo, cucina fino a 4 petti di pollo contemporaneamente. Si utilizza nelle cucine dei ristoranti, o come addizionale al Large per fare tipi di cotture diverse. Il Big Green Egg Small è un barbecue compatto, ma può facilmente cucinare pasti per 4-6 persone. Presenta la stessa superficie di cottura del modello MiniMax ma è maggiormente indicato per preparazioni di maggior quantità perchè la griglia è posizionata più in basso.

- Griglia: Ø 33 cm
- Area di cottura: 855 cm<sup>2</sup>
- Altezza: 61 cm
- Peso: 36 Kg

Starter Kit Small

**BGE PK S**

Kit di base per il modello S con:

- EGG S
- EGG Nest
- ConvEGGtor



Mini Max  
**BGE 119650**



Mini Max

**BGE 119650**

La misura ideale per coloro che vogliono portare nei loro spostamenti la qualità di un Egg in grado di raggiungere sorprendenti prestazioni nonostante le dimensioni ridotte. Comodo anche per l'utilizzo nelle cucine professionali, dove si adatta facilmente grazie al suo ingombro contenuto. Nest incluso.

- Griglia: Ø 33 cm
- Area di cottura: 855 cm<sup>2</sup>
- Altezza: 50 cm
- Peso: 35 Kg



Mini  
**BGE 117618**



0 665719 117618

Mini

**BGE 117618**

La misura ideale da portare sempre con sé. Il Big Green Egg Mini è il più piccolo e più leggero della famiglia. È l'ideale per il campeggio o per fare una gita in barca o un pic-nic. Questo modello leggero e pratico da trasportare è adatto per 2 o 4 persone.

- Griglia: Ø 25 cm
- Area di cottura: 507 cm<sup>2</sup>
- Altezza: 43 cm
- Peso: 17 Kg





Portable Nest  
**BGE 120649**  
Per Egg MX.



Egg Carrier Mini  
**BGE 116451**  
Per Egg MN.



Egg Carrier Mini  
**BGE NEST MX**  
Per Egg MX.



### Portable Nest

#### **BGE 120649**

Supporto portatile pieghevole per EGG Mini Max, ideale da portare con sé in campeggio ad una festa in spiaggia.

- Altezza base: 60 cm



Table Nest  
**BGE 115638**  
Per Egg 2XL.



Table Nest  
**BGE 113238**  
Per Egg XL.



Table Nest  
**BGE 113214**  
Per Egg L.



Table Nest  
**BGE 113221**  
Per Egg M.



### Egg Carrier

Trasporta il tuo Big Green Egg con stile, in modo facile e sicuro, utilizzando il robusto EGG Carrier a casa o in vacanza o per un pic-nic informale. (L'EGG Carrier non è in dotazione con il modello Mini.)

### Table Nest

Quando usate il Table Nest, state letteralmente posizionando il Big Green Egg su un piedistallo. È stato specificamente progettato per supportare il tuo Egg e per proteggere il tuo tavolo.



Nest  
**BGE 301062**  
Per Egg S.



### Nest

Le gambe (Nest=Nido) servono per alzare l'Egg e aiutare negli spostamenti. I Nest sono realizzati in acciaio con rivestimento ceramico e 4 ruote di cui 2 con freno.





IntEGGrated  
Nest+Handler  
**BGE 121011**  
Per Egg 2XL.



IntEGGrated  
Nest+Handler  
**BGE 121158**  
Per Egg XL.



IntEGGrated  
Nest+Handler  
**BGE 120175**  
Per Egg L.



IntEGGrated  
Nest+Handler  
**BGE 122285**  
Per Egg M.



Nest Handler  
**BGE NHXL1**  
Per Egg XL.



Nest Handler  
**BGE NHM1**  
Per Egg M.



Nest Utility Rack  
**BGE 122704**  
Per Nest con Egg 2XL, XL, L, M e S.



**IntEGGrated Nest+Handler**  
Supporto mobile adatto per l'esterno, si può trasportare tramite la comoda maniglia.



**Nest Handler**  
Maniglione per Nest. Essenziale accessorio per gli spostamenti del vostro Egg in totale sicurezza. Con questo manico in acciaio verniciato a polvere potete spostare facilmente e in breve tempo il vostro Egg.

**Nest Utility Rack**  
**BGE 122704**  
Utility Rack per Nest Big Green Egg, un supporto extra per accessori che può essere collegato al Nest o all'IntEGGrated Nest+Handler. Compatibile con Nest per: 2XL, XL, L, M e S.



Iniziate con la base: l'Egg Frame. Esso include un piano in acciaio inossidabile, ganci per i vostri utensili e 4 piedi regolabili. Le gambe ed il telaio sono realizzati in acciaio e alluminio rivestiti a polvere. Le gambe possono essere dotate di ruote da 10 cm.



Egg Frame  
**BGE 121837**  
Per Egg 2XL.



Egg Frame  
**BGE 120229**  
Per Egg XL.



Egg Frame  
**BGE 120212**  
Per Egg L.



Egg Frame  
**BGE 122193**  
Per Egg M.



### Egg Frame

Telaio per Big Green Egg. Include un piano basso con griglia in acciaio inox e ganci laterali per appendere gli attrezzi. Componibile con altri moduli supplementari.

- Dimensione: 76 x 76 x 77 cm



Expansion Frame  
**BGE 120236**



### Expansion Frame

#### **BGE 120236**

Modulo supplementare per allungare il tuo piano cucina. È possibile comporre i piani da inserire a piacimento perchè tutti gli inserti hanno la stessa dimensione. Raccordo 120298 incluso.

- Dimensione: 76 x 76 x 77 cm



3-Piece Accessory Pack per  
Modular EGG Workspace  
**BGE 126948**



Expansion Cabinet  
**BGE 122247**



### 3-Piece Accessory Pack per Modular EGG Workspace

#### **BGE 126948**

Set da 3 componenti per personalizzare l'Egg Frame e avere tutto a portata di mano avendo ogni cosa al suo posto. Il set è composto da: Storage Rack utile per riporre spezie e utensili; Towel Holder ideale per appendere un rotolo di carta da cucina o un canovaccio e dall' Utility Tray per raccogliere la cenere.

### Expansion Cabinet

#### **BGE 122247**

Modulo supplementare per allungare il tuo piano cucina. Nella parte inferiore è presente un vano porta oggetti con ante e maniglie.

- Dimensione: 76 x 76 x 77 cm
- L'articolo non è compreso di ruote e piano di legno



Corner Egg Frame

**BGE 128775**

Per Egg L.



0 665719 128775



Corner Egg Frame

**BGE 128782**

Per Egg XL.



0 665719 128782



Modular Egg Workspace Mate

**BGE 128799**

Adatto solo su Egg Frame.



0 665719 128799

### Corner Egg Frame

Lo spazio di lavoro modulare di Big Green Egg ha una nuova e preziosa aggiunta: il telaio angolare per i modelli L e XL. Progettato per creare una cucina all'aperto a forma di "L" con un angolo di 90° compatibile con i moduli di espansione: 120236 e 122247.

- Ruote non incluse nella confezione

### Modular Egg Workspace Mate

**BGE 128799**

Inserto supplementare per allungare il tuo piano cucina con ripiano in legno di acacia e struttura pieghevole.

- Adatto solo su Egg Frame: 121837, 120229, 120212 e 122193
- Dimensione: 40 x 64 cm
- Portata massima: 18 kg

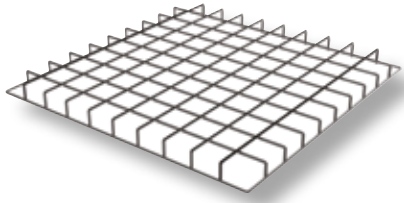

Stainless Steel Grid Insert  
**BGE 120243**



Steel Insert  
**BGE 127365**



Acacia Wood Insert  
**BGE 120250**



Distressed Acacia Wood Insert  
**BGE 120267**



Tool Hooks  
**BGE 120281**



Caster Kit  
**BGE 120410**



Tutti gli inserti hanno la stessa dimensione, permettendovi di organizzare il vostro spazio di lavoro in base alle vostre esigenze e secondo lo stile che preferite, ad esempio con un piano in acciaio inossidabile sotto ed un piano in legno di acacia sopra.

Stainless Steel Grid Insert  
**BGE 120243**

Inserto per BGE 120236.  
Griglia in acciaio Inox.

Steel Insert  
**BGE 127365**

Inserto per BGE 120236.  
Piano in acciaio.

Acacia Wood Insert  
**BGE 120250**

Inserto per BGE 120236.  
Piano in legno d'Acacia.

Distressed Acacia Wood Insert  
**BGE 120267**

Inserto per BGE 120236.  
Piano in legno trattato.

Tool Hooks  
**BGE 120281**

I Tool Hooks sono costituiti da una rastrelliera in acciaio inossidabile con tre ganci, che potete attaccare al vostro Egg Frame, permettendovi di avere a portata di mano tutti i vostri utensili.

Caster Kit  
**BGE 120410**

Rotelle per supporti Big Green Egg.  
Si possono montare sui tavoli, sui telai e sui NEST.





Eucalypto Table  
**BGE 127624**  
Per Egg L.



Eucalypto Table  
**BGE 127631**  
Per Egg XL.



Acacia Table  
**BGE 118264**  
Per Egg XL.



EGG Mates®  
**BGE EMS-2**  
Per Egg S.



Acacia Wood EGG Mates  
**BGE 121134**  
Per Egg XL.



Acacia Wood EGG Mates  
**BGE 121127**  
Per Egg L.



Acacia Wood EGG Mates  
**BGE 120670**  
Per Egg M.



Acacia Wood EGG Mates  
**BGE 120663**  
Per Egg S.



Acacia Wood EGG Mates  
**BGE 121844**  
Per Egg MX.



Eucalypto Table  
**BGE 127624**

Grazie alle sue venature naturali e alle speciali gradazioni cromatiche, ogni Eucalyptus Wood Table è unico. Questo tavolo è realizzato a mano con solidi assi di eucalipto massiccio, un tipo di legno sostenibile dall'aspetto magnifico. L'Eucalyptus Wood Table trasformerà il tuo Big Green Egg in una vera e propria cucina da esterno. Il tavolo non include l'EGG, il Table Nest e le ruote.

- Dimensione L: 150 x 60 x 80 cm
- Dimensione XL: 160 x 80 x 80 cm

Acacia Table

Tavolo in legno di Acacia con alloggiamento per Big Green Egg. Con pratici ripiani d'appoggio utili per riporre ingredienti, teglie, accessori, etc...

- Dimensione XL: 160 x 80 x 80 cm

EGG Mates®  
**BGE EMS-2**

Due ripiani in legno, da utilizzare per avere più spazio d'appoggio a disposizione. Possono essere ripiegati quando non in uso.



Acacia Wood EGG Mates

Mensole di legno di acacia, un accessorio immancabile per il tuo Big Green Egg con una finitura robusta ed elegante. Queste mensole laterali, sono utili per appoggiare e tenere a portata di mano ingredienti e strumenti da cucina.





EGG Cover Dome  
**BGE HLDOME**  
Per Egg L.



0 665719 113467

EGG Cover Dome  
**BGE HLDOME**

Copertura per il coperchio del Big Green Egg in combinazione con il tavolo. Materiale resistente, con logo ricamato. Il tessuto impermeabile protegge contro lo sbiadimento dai raggi UV.



2XL



EGG Cover

**BGE 126535**

Copertura barbecue compatibile per Egg integrato nel Nest 2XL.



XL



EGG Cover

**BGE 126467**

Copertura barbecue compatibile per Egg integrato nel Nest XL, L e M integrato nel Frame.



L



M



M



EGG Cover

**BGE 126528**

Copertura barbecue compatibile per Egg integrato nel Nest M, S, e supporto portatile per MX.



S



MX



Nelle condizioni meteorologiche più estreme, è facile mantenere il Big Green Egg come nuovo usando l'Egg Cover. Queste coperture protettive ventilate di massima qualità sono in grado di sopportare qualsiasi condizione atmosferica. Semplici da posizionare e da rimuovere grazie alla chiusura con velcro, si adattano come un guanto a ogni versione dell'Egg. L'elegante design nero con il celebre logo Big Green Egg si addice alla perfezione a ogni contesto.

EGG Cover

**BGE 126535**

Copertura barbecue compatibile per Egg integrato nel Nest 2XL.

EGG Cover

**BGE 126467**

Copertura barbecue compatibile per Egg integrato nel Nest XL, L e M integrato nel Frame.

EGG Cover

**BGE 126528**

Copertura barbecue compatibile per Egg integrato nel Nest M, S, e supporto portatile per MX.





MN



EGG Cover

**BGE 126511**

Copertura barbecue compatibile per MN e MX.



0 665719 126511

MX



EGG Cover

**BGE 126511**

Copertura barbecue compatibile per Egg MN e MX.



2XL



EGG Cover Frame

**BGE 126450**

Copertura barbecue compatibile per Egg integrato nel Frame 2XL, XL e L.



0 665719 126450

XL



EGG Cover Frame

**BGE 126450**

Copertura barbecue compatibile per Egg integrato nel Frame 2XL, XL e L.

L



EGG Cover Acacia Table

**BGE 126498**

Copertura barbecue compatibile per Egg L, integrato a tavolo Acacia.



0 665719 126498



L



EGG Cover Acacia Table

**BGE 126498**

Copertura barbecue compatibile per Egg L, integrato a tavolo Acacia.



XL



**EGG Cover Frame**

**BGE 126474**

Copertura barbecue compatibile per Egg XL integrato al tavolo Acacia, XL, L, M integrato a Frame + Expansion Frame.



XL



L

M



**Egg Cover Dome**

**BGE 126504**

Copertura calotta XL e L.



XL



L



**EGGmat**

**BGE 117502**



**EGG Cover Frame**

**BGE 126474**

Copertura barbecue compatibile per Egg XL integrato al tavolo Acacia, XL, L, M integrato a Frame + Expansion Frame.

**BGE 126504**

Copertura calotta XL e L.

**EGGmat**

**BGE 117502**

Il tappetino EGGmat protegge il piano di lavoro da calore, macchie e schizzi. EGGmat è ecologico perchè realizzato con materiali completamente riciclati.

- Materiale: silicone
- Dimensioni: 76 x 107 cm





Fire Bowl  
**BGE 122698**  
Per Egg 2XL.



Fire Bowl  
**BGE 122681**  
Per Egg XL.



Fire Bowl  
**BGE 122674**  
Per Egg L.



Fire Bowl  
**BGE 122667**  
Per Egg M.



Fire Bowl  
**BGE 122650**  
Per Egg MX.



Charcoal Storage Bag  
**BGE 128201**



Fire Bowl  
Cestino in acciaio inox per contenere il carbone e isolare le fiamme all'interno dell'Egg.



Charcoal Storage Bag  
**BGE 128201**  
Borsa impermeabile per mantenere la carbonella in perfette condizioni e proteggerla dall'umidità. Realizzata in poliestere robusto e resistente, si chiude in modo facile e veloce, ed ha una comoda tasca esterna con cerniera impermeabile per conservare ulteriori accessori. La borsa può contenere fino a 9 kg di carbonella.





100% Natural Charcoal

**BGE 666397**

• Peso: 4,5 Kg



100% Natural Charcoal

**BGE 666298**

• Peso: 9 Kg



Charcoal Starters

**BGE 120922**



Charcoal EGGniter

**BGE 120915**



100% Natural Charcoal

**BGE 666397**

Sacco di carbone di legna organico in pezzi. Realizzato al 100% con legno di carpino e faggio senza additivi chimici.

• Peso: 4,5 Kg

100% Natural Charcoal

**BGE 666298**

Sacco di carbone di legna organico in pezzi. Realizzato al 100% con legno di carpino e faggio senza additivi chimici.

• Peso: 9 Kg



Charcoal Starters

**BGE 120922**

Confezione con 24 cubetti accenditori naturali, senza additivi chimici.

Non rilasciano odore, sapore e residui alla carbonella.

Charcoal EGGniter

**BGE 120915**

Accenditore al butano ricaricabile e potente. Veloce, facile e sicuro, accende e alimenta il fuoco del carbone in pochi minuti. Ideale anche per gratin, flambé e per la crème brûlée.



Wood Chunks Mesquite

**BGE 114631**



Wood Chunks Apple

**BGE 114617**



Wood Chunks Mesquite

**BGE 114631**

Pezzi di legno naturali al 100% perfetti per affumicare e per aggiungere un aroma delizioso e un sapore ricco per un lungo tempo di cottura.

Wood Chunks Apple

**BGE 114617**

Pezzi di legno naturali al 100% perfetti per affumicare e per aggiungere un aroma delizioso e un sapore ricco per un lungo tempo di cottura. Adatto per carne di maiale, pesce, carni bianche e pollame.



Wood Chunks Hickory

**BGE 114624**



Wood Chunks Oak

**BGE 127389**



Wood Chunks Hickory

**BGE 114624**

Pezzi di legno naturali al 100% perfetti per affumicare e per aggiungere un aroma delizioso e un sapore ricco per un lungo tempo di cottura. Adatto per frutta, noci, manzo e selvaggina varia.

Wood Chunks Oak

**BGE 127389**

Pezzi di legno naturali al 100% perfetti per affumicare e per aggiungere un aroma delizioso di quercia e un sapore ricco per un lungo tempo di cottura. Adatto a tutti i tipi di carne in grossi pezzi, specialmente il manzo, perfetto per il brisket.



Wood Chips Cherry  
**BGE 113979**



Wood Chips Pecan  
**BGE 113993**



Wood Chips Apple  
**BGE 113962**



Wood Chips Hickory  
**BGE 113986**



Wood Chips Oak  
**BGE 127372**



Wooden Grilling Planks Alder  
**BGE 116291**



Wooden Grilling Planks Cedar  
**BGE 116307**



### Wood Chips Cherry

**BGE 113979**

Truciolli di legno. Aggiungono un aroma delicato e leggermente fruttato che si sposa bene con selvaggina a piuma, filetto di manzo, pollame, maiale e agnello.

### Wood Chips Pecan

**BGE 113993**

Truciolli di legno. Aggiungono un sapore ricco e morbido. Adatto a pollame e pesce. Affumicando con Pecan il pollo sarà dorato e valorizzerà la tavola delle feste.

### Wood Chips Apple

**BGE 113962**

Truciolli di legno. Donano una naturale dolcezza adatta a pesce, molluschi e pollame.

### Wood Chips Hickory

**BGE 113986**

Truciolli di legno. Migliorano qualsiasi carne rossa, testa o spalla del maiale, tacchino e pollo.

### Wood Chips Oak

**BGE 127372**

Truciolli di legno. Adatti a tutti i tipi di carne in grossi pezzi, specialmente il manzo, perfetto per il brisket.



### Wooden Grilling Planks Alder

**BGE 116291**

Confezione con due plance per cucinare in legno di ontano. Wooden Grilling Planks possono essere utilizzate più volte. Confezione da 2 pz.

- Lunghezza: 28 cm

### Wooden Grilling Planks Cedar

**BGE 116307**

Confezione con due plance per cucinare in legno di cedro. Conferisce un robusto sapore di legna, eccellente per il salmone e le carni rosse. Wooden Grilling Planks possono essere utilizzate più volte. Confezione da 2 pz.

- Lunghezza: 28 cm

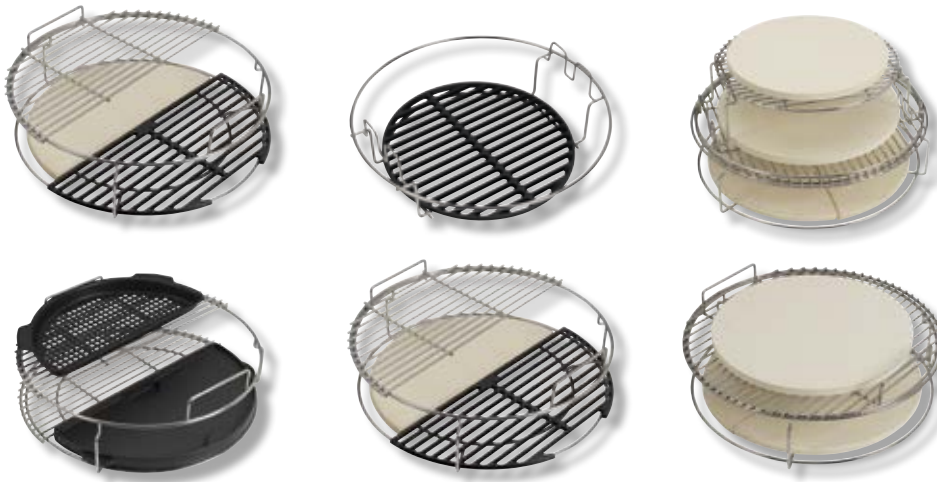

5-Piece EGGspander Kit  
**BGE 121226**  
Per Egg XL.



5-Piece EGGspander Kit  
**BGE 120762**  
Per Egg L.



2-Piece Multi Level Rack  
**BGE 121219**  
Per Egg XL.

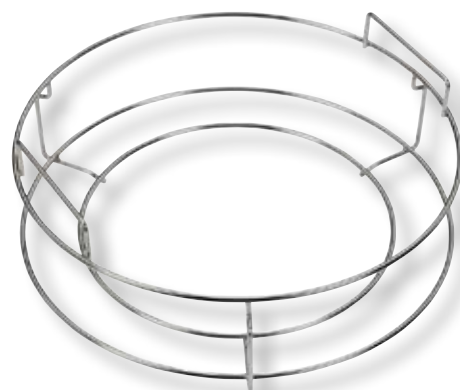

2-Piece Multi Level Rack  
**BGE 120755**  
Per Egg L.



ConvEGGtor Basket  
**BGE 119735**  
Per Egg 2XL.



ConvEGGtor Basket  
**BGE 121196**  
Per Egg XL.



ConvEGGtor Basket  
**BGE 120724**  
Per Egg L.



convEGGtor Basket  
**BGE 127242**  
Per Egg M.



Eggspander Kit. Un sistema intelligente pensato per Big Green Egg L e XL che permette di ottimizzare le potenzialità del tuo barbecue multifunzione grazie a una numerosa serie di configurazioni. Questo set accuratamente studiato, consiste in un Multi-Level Rack, composto da due parti, un convEGGtor Basket e 2 griglie in acciaio inox che rendono l'Eggspander Kit uno strumento perfetto per grigliare, affumicare, cuocere contemporaneamente nello stesso barbecue. Grazie alla vasta gamma di accessori, compatibili con Eggspander è possibile personalizzare il kit per soddisfare ogni esigenza.

5-Piece EGGspander Kit  
Griglia espandibile formata da 5 pezzi. Ideale per cucinare una vasta quantità di cibo e per controllare più cotture contemporaneamente. Per Egg L e XL. La confezione contiene:  
- 1 Multi Level Rack (composto da 2 pz.)  
- 1 ConvEGGtor Basket  
- 2 Half Stainless Steel Grid  
- 1 Stainless Steel Grid



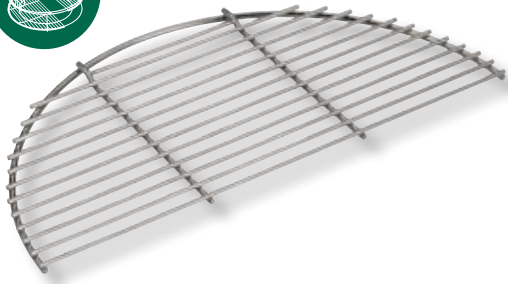

Half Stainless Steel Grid

**BGE 121202**

Per Egg XL.



Half Stainless Steel Grid

**BGE 120731**

Per Egg L.



Half Stainless Steel Grid

**BGE 128065**

Per Egg M.

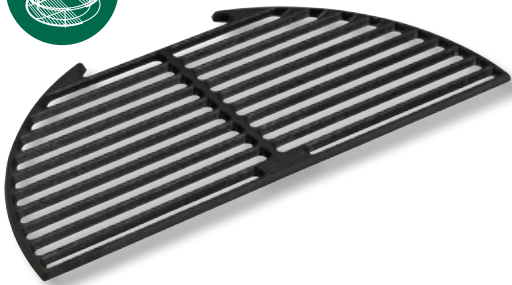

Half Cast Iron Grid

**BGE 121233**

Per Egg XL.



Half Cast Iron Grid

**BGE 120786**

Per Egg L.



Half Cast Iron Grid

**BGE 128058**

Per Egg M.



Half convEGGtor Stone

**BGE 120960**

Per Egg 2XL.



Half convEGGtor Stone

**BGE 121820**

Per Egg XL.



Half convEGGtor Stone

**BGE 121035**

Per Egg L.



Half convEGGtor Stone

**BGE 127273**

Per Egg M.



Perforated Cooking Grid

**BGE 116390**

Per Egg XL - 2XL.



Perforated Cooking Grid

**BGE 121240**

Per Egg XL.



Perforated Cooking Grid

**BGE 120717**

Per Egg L.



Half Stainless Steel Grid

Griglia in acciaio inox a mezzaluna compatibile con EGGspander. Questa griglia permette di utilizzare la metà della superficie di cottura dell'Egg per grigliare, friggere o arrostitire lasciando sufficiente spazio per consentire altre tecniche di cottura.

Half Cast Iron Grid

Griglia in ghisa a mezzaluna compatibile con EGGspander. Ideale per ottenere una bella marchiatura sugli ingredienti come verdure, carne e pollame.

Half convEGGtor Stone

Base in ceramica a mezzaluna compatibile con EGGspander. Copre solo metà della griglia dell'Egg, permettendoti di cuocere al forno e grigliare allo stesso tempo. Potete grigliare l'ananas e cuocere la torta al cioccolato contemporaneamente.

Perforated Cooking Grid

Griglia forata compatibile con EGGspander, ideale per grigliare pesce e verdura di piccole dimensioni. Si colloca sulla griglia in acciaio e si rimuove con facilità al termine della cottura.



Half Cast Iron Plancha

**BGE 122995**

Per Egg 2XL, XL.



Half Cast Iron Plancha

**BGE 122988**

Per Egg L.



Cast Iron Satay Grill

**BGE 700485**

Per Egg XL e L.



ConvEGGtor®

**BGE 401052**

Per Egg XL.



ConvEGGtor®

**BGE 401021**

Per Egg L.



ConvEGGtor®

**BGE 401038**

Per Egg M.



ConvEGGtor®

**BGE 401045**

Per Egg S.



ConvEGGtor®

**BGE 116604**

Per Egg MX.



ConvEGGtor®

**BGE 114341**

Per Egg MN.



Baking Stone

**BGE 401274**

Per Egg XL.

- Diametro: Ø 53 cm



Baking Stone

**BGE 401007**

Per Egg M.

- Diametro: Ø 30 cm



Baking Stone

**BGE 401014**

Per Egg L.

- Diametro: Ø 36 cm



Half Cast Iron Plancha

Griglia a mezza luna con un lato liscio per cucinare uova, pancakes, frittatine o scaldare panini; l'altro lato è rigato per grigliare bacon, salsicce, scampi, verdure.



Cast Iron Satay Grill

**BGE 700485**

Griglia a mezza luna in ghisa progettata per il posizionamento di spiedini, kebab, e yakitori all'interno dell'EGG.



ConvEGGtor®

Questa piastra forma una barriera tra il fuoco ed il cibo in modo da poter utilizzare il vostro Egg come un forno convenzionale all'aperto e per le cotture indirette. Il design del piatto permette di irradiare il calore all'interno della cupola evitando alle fiamme ed al calore diretto di raggiungere il cibo.



Baking Stone

Piatto ceramico per la cottura di pane, pizza e dolci. Distribuisce uniformemente il calore cuocendo e creando la gustosa crosticina. Trattenendo il calore la ceramica mantiene i cibi caldi a lungo.







Deep Dish Baking Stone

**BGE 112750**

Per Egg L, XL, 2XL.  
 • Diametro: Ø 36 cm



Cast Iron Grid

**BGE 122957**

Per Egg L.



Cast Iron Grid

**BGE 126405**

Per Egg M.



Cast Iron Grid

**BGE 122971**

Per Egg S, MX.



Cast Iron Grid

**BGE 128195**

Per Egg MN.



Cast Iron Skillet

**BGE 127846**

Per Egg da L in poi.  
 • Dimensione: Ø 36 cm



Cast Iron Skillet

**BGE 127839**

Per Egg da S in poi.  
 • Dimensione: Ø 27 cm



Cast Iron Plancha L

**BGE 127860**

Per Egg 2XL, XL, L.  
 • Dimensione: Ø 35 cm



Cast Iron Plancha S

**BGE 127853**

Per Egg da MX in poi.  
 • Dimensione: Ø 26 cm



Deep Dish Baking Stone

**BGE 112750**

Teglia ideale per preparare pizze, ma anche per essere utilizzata come pirofila per lasagne, focacce o altri tipi di pane. La perfetta distribuzione del calore garantita dalle proprietà della ceramica assicura una cottura omogenea.

- Dimensioni: Ø 36 x 5 cm

Cast Iron Grid

Per dei perfetti segni di rosolatura della carne utilizzare la griglia in ghisa che garantisce una cottura perfetta della carne e non solo.



Cast Iron Skillet

Padella in ghisa estremamente resistente e versatile per friggere, saltare, arrostitire, brasare e stufare. Resiste a temperature elevate ed assicura una distribuzione perfetta e uniforme del calore. Questa padella è dotata di due maniglie.



Cast Iron Plancha

Piastra/Griglia in ghisa estremamente resistente rende versatile il Big Green Egg. Resiste a temperature elevate ed assicura una distribuzione perfetta e uniforme del calore. Adatta per grigliare ingredienti delicati come filetti di pesce o verdure. L'altro lato liscio può essere usato come piastra per cuocere le uova, fare le frittelle e pancakes.



Stainless Steel Grid  
**BGE 119681**  
Per Egg 2XL.



Stainless Steel Grid  
**BGE 110145**  
Per Egg XL.



Stainless Steel Grid  
**BGE 110121**  
Per Egg M.



Stainless Steel Grid  
**BGE 110107**  
Per Egg MN.



Perforated Cooking Grid  
**BGE PG711**

- Dimensioni: 28 x 18 cm



Disposable Drip Pans  
**BGE 120892**  
Per Egg XL.



Disposable Drip Pans  
**BGE 120885**  
Per Egg L.



Disposable Drip Pans  
**BGE 120878**  
Per Egg M, S, MX.



Ribs and Roasting Rack  
**BGE 117564**  
Per Egg da L in poi.

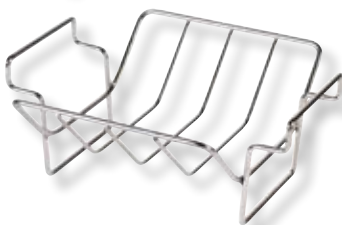

Ribs and Roasting Rack  
**BGE 117557**  
Per Egg da S in poi.



### Stainless Steel Grid

Griglia per Egg. Ogni volta che usate il vostro Big Green Egg potete contare sulla griglia Stainless Steel Grid. Grigliare, cuocere, arrostito, può gestire tutto.



### Perforated Cooking Grid

#### **BGE PG711**

Teglia rettangolare in acciaio inox con fori perfetta per grigliare verdure, funghi, frutti di mare o pesci particolarmente delicati o in pezzi piccoli, per i quali non sarebbe adatta la griglia regolare. Indicato per Egg MX in poi.

- Dimensioni: 28 x 18 cm

### Disposable Drip Pans

Teglie in alluminio usa e getta, ideali per cucinare con il convEGGtor e per raccogliere lo sgocciolamento dei liquidi in eccesso, mantenendo pulito l'interno del barbecue durante le cotture indirette.

- Confezione da 5 pz



### Ribs and Roasting Rack

Supporto per la cottura di arrosti, costine e pollo in acciaio inox. La griglia è disponibile in due misure: S, per quattro costole (indicata per i modelli da S a 2XL) e L, per sei costole (indicata per i modelli da L a 2XL).



Drip Pan  
**BGE 117397**  
Per Egg da M in poi.  
Dimensioni: 35 x 26 cm



Drip Pan  
**BGE 117403**  
Per Egg da MX in poi.  
Diametro: 27 cm



Carbon Steel Grill Wok  
**BGE 120779**  
Per Egg da L in poi.



Cast Iron Dutch Oven  
**BGE 127877**  
Per Egg da M in poi.



Green Dutch Oven  
**BGE 117045**  
Per Egg da L in poi.  
Capacità: 4 L



Green Dutch Oven  
**BGE 117670**  
Per Egg da L in poi.  
Capacità: 5.2 L



Drip Pan  
**BGE 117397**

Grazie alle sue dimensioni, di 35 x 26 cm, la teglia Drip Pan può essere usata anche per arrostiture. Inserendo la griglia nella Drip Pan, durante la cottura, il grasso ed i liquidi non finiscono sul convEGGtor o sulla carbonella. Questa teglia resiste a temperature fino a 232°C.

Drip Pan  
**BGE 117403**

Questa teglia rotonda multifunzione in alluminio, può essere usata per posizionare il convEGGtor sotto la griglia, per raccogliere grasso e succhi, e può essere riempita con uno strato d'acqua per aumentare il grado di umidità all'interno dell'Egg. Grazie al materiale di cui è fatta, la teglia Drip Pan si riscalda velocemente, assicura una buona distribuzione del calore e può resistere a temperature fino a 232°C.

Carbon Steel Grill Wok  
**BGE 120779**

Wok in acciaio al carbonio da Ø 40 cm con cucchiaio in bambù. Il fondo piatto lo rende stabile su ogni superficie di cottura. Ideale per soffriggere o saltare in padella ad alte temperature. Realizzato in acciaio al carbonio resistente alla ruggine, trattato con uno strato di olio.



Cast Iron Dutch Oven

Pentola in ghisa da Ø 27 cm molto versatile, permette di usare il Big Green Egg per bollire, stufare ed arrostiture. Ideale per stufati, minestre e zuppe, o per brasare la carne.

- Dimensioni: Ø 27 cm
- Capacità: 5,2 L

Green Dutch Oven

Le pentole sono disegnate in maniera tale che i coperchi possano essere utilizzati anche separatamente, come padelle poco profonde o come teglie da torta. Questo vi permette di usare le pentole per cuocere, arrostiture e stufare, ma anche per preparare deliziose minestre, uno squisito curry o altri piatti unici. Le pentole resistono a temperature fino a 232°C. Le pentole Green Dutch Oven Round (Ø 23 cm, 4L) e Oval (35 cm, 5.2 L) sono indicate per i modelli da L in poi.

Dual Probe Remote Thermometer  
**BGE 116383**



Dual Probe Remote Thermometer

**BGE 116383**

Termometro composto da un ricevitore e un trasmettitore con sonda. Il termometro è in grado di segnalare allo stesso tempo la temperatura interna della carne e quella all'interno dell'Egg. Funziona con sistema wireless fino ad un max di 91m dal trasmettitore, quando raggiunge la temperatura impostata si aziona la funzione alert. Batteria AAA incuse.



Instant Read Thermometer  
**BGE 119575**



Instant Read Thermometer with Bottle Opener

**BGE 127150**

- Con apribottiglia



Instant Read Thermometer

**BGE 119575**

Termometro a lettura istantanea (solo 3 o 4 secondi) misura la temperatura interna in modo preciso, ideale per misurare le cotture medie e avere risultati di qualità senza sorprese. È possibile misurare la temperatura (fino a 232°C). Comoda custodia inclusa.

Instant Read Thermometer with Bottle Opener

**BGE 127150**

Termometro a lettura istantanea (solo 3 o 4 secondi) misura la temperatura interna in modo preciso.

- Con apribottiglia



Quick-Read Thermometer  
**BGE 120793**



Quick Read Thermometer

**BGE 120793**

Termometro digitale compatto per alimenti a lettura rapida. Segnala la temperatura della tua coscia di agnello o del tuo pollo ripieno con precisione (fino a 300°C). Utile da tenere a portata di mano, si spegne automaticamente dopo 5 minuti per risparmiare le batterie (incluse).





Egg Genius  
**BGE 121059**



Egg Genius Meat Probe  
**BGE 121363**

- Sondino di ricambio per carne



Egg Genius Pit Probe  
**BGE 121370**

- Sondino di ricambio per griglia



Egg Genius Y-Cable  
**BGE 121387**

- Cavo a Y aggiuntivo per 3 sondini



Egg Genius  
**BGE 121059**

Dispositivo per il controllo della temperatura dell'Egg in grado di condividere i dati rilevati con smartphone o tablet attraverso l'App EGG Genius di Big Green Egg (disponibile sia per iOS che Android). Il termometro garantisce un flusso di aria costante, che permette di continuare a cucinare mantenendo la temperatura desiderata. Se la temperatura dell'Egg sale o scende sotto il livello impostato, il dispositivo invia una notifica all'utente, inoltre è possibile visualizzare i dati relativi alle sessioni precedenti. Questo dispositivo è in grado di monitorare le temperature di 3 pietanze differenti con l'aggiunta del cavo a Y.

- Compatibile con tutti gli Egg
- Lettura accurata fino a 260°C
- Incluso nella confezione:
  - 1 sonda per carne
  - 1 sonda per griglia
- Cavo a Y per 3 sondini non incluso

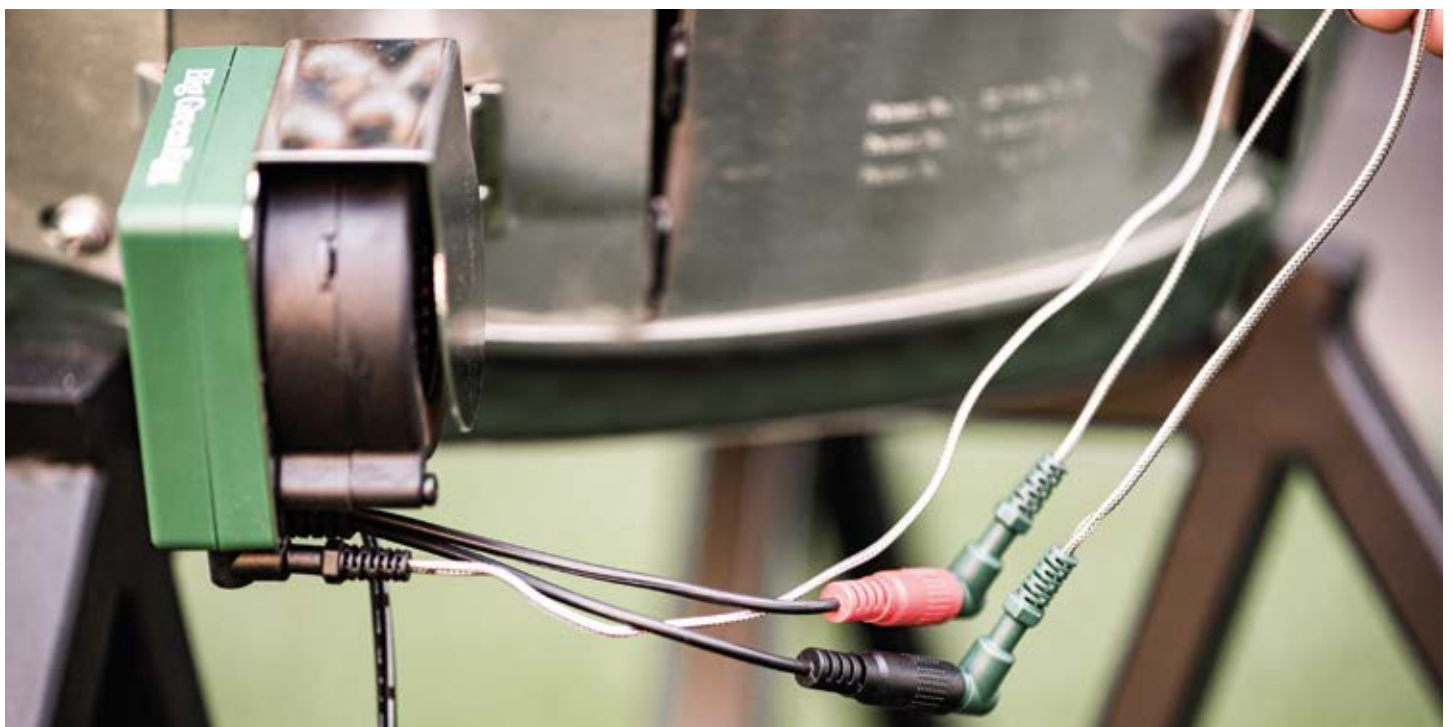



Silicone Grilling Mitt



0 665719 117083



EGGmitt

**BGE 117090**



0 665719 117090



Measuring Cups

**BGE 119551**



0 665719 119551



Cast Iron Sauce Pot with  
Basting Brush

**BGE 127822**

- Dimensioni: Ø 12 cm



0 665719 127822



Flexible Grill Light

**BGE 122940**

Luce flessibile per barbecue



0 665719 122940



Aluminum Pizza Peel

**BGE 127761**



0 665719 127761

### Silicone Grilling Mitt

**BGE 117083**

Guanto completamente impermeabile che fornisce una presa antiscivolo grazie alla stampa in silicone. Il polsino e la fodera sono realizzati in tessuto di cotone-poliestere.

- Resiste a temperature fino a 232°C
- Taglia unica

### EGGmitt

**BGE 117090**

Guanto in fibre aramidiche. Formano una barriera contro il calore, evitando che entri nello strato interno di morbido cotone. Il silicone sulla superficie garantisce una migliore presa, è adatto sia per la mano sinistra che per la destra.

### Measuring Cups

**BGE 119551**

Misurini in acciaio inox per gestire la quantità dei vostri ingredienti. Quattro misure differenti.

- 1 cup (236 ml), 1/2 cup (118 ml),
- 1/3 cup (79 ml), 1/4 cup (59 ml)

### Cast Iron Sauce Pot with Basting Brush

**BGE 127822**

Piccola ciotola in ghisa ideale per fondere del burro o riscaldare una salsa o una marinata sulla griglia del Big Green Egg. Con pennello in silicone.

- Dimensioni: Ø 12 cm

### Flexible Grill Light

**BGE 122940**

Luce flessibile e leggera, l'assistente ideale per illuminare dove è necessario. Questa pratica lampada LED è dotata di un braccio flessibile e di una base magnetica molto potente, con un morsetto per il fissaggio facile alla fascia o ai ripiani dell'Egg.

- AAA batterie incluse
- Dimensioni: 28 cm

### Aluminum Pizza Peel

**BGE 127761**

Paletta per adagiare e rimuovere la pizza dall'Egg.



Pizza Server  
**BGE 114143**



Compact Pizza Cutter  
**BGE 118974**



Beer Can Chicken Roaster  
**BGE 127754**



Cast Iron Grill Press  
**BGE 127648**



Pizza Server

**BGE 114143**

Paletta per servire pizza, focaccia e pane in modo igienico e sicuro.

- Materiale: Acciaio Inox

Compact Pizza Cutter

**BGE 118974**

Taglia pizza professionale con comoda presa di plastica che protegge il palmo della mano e una ruota in acciaio inossidabile ideale per tagliare senza sforzo una pizza in fette uguali.

- Materiale: Acciaio Inox e plastica

Beer Can Chicken Roaster

**BGE 127754**

Il Beer Can Chicken è un classico piatto americano in cui si posiziona un pollo su una mezza lattina di birra aperta. Mentre il pollo cuoce, la birra evapora lasciando la carne super morbida e succosa.

Cast Iron Grill Press

**BGE 127648**

Pressa per hamburger e tanto altro. Trattiene il calore in modo uniforme ed è facile da pulire con acqua e sapone. La pressa è caratterizzata da un robusto disco in ghisa con rivestimento protettivo e impugnatura cool-grip a forma di spirale, che garantisce una presa comoda e sicura.

- Materiale: ghisa
- Dimensioni: 16,5 cm
- Peso: 1180 gr





Grill Rings  
**BGE 002280**  
Per Egg da MN in poi.



0 665719 002280



Ceramic Poultry Roaster **BGE 119766**  
Per Egg da S in poi.



0 665719 119766

Ceramic Poultry Roaster **BGE 119773**  
Per Egg da M in poi.



0 665719 119773

Vertical Poultry Roaster **BGE 117458**  
Per Egg da S in poi.



0 665719 117458

Vertical Poultry Roaster **BGE 117441**  
Per Egg da M in poi.



0 665719 117441



### Grill Rings

#### **BGE 002280**

Utilizzando i Grill Rings si evita che i peperoni, i pomodori o le cipolle (ripieni) si rovescino durante la grigliatura. Questi anelli in acciaio inossidabile sono dotati di un perno per fissare saldamente gli ortaggi e gli ingredienti che garantisce una cottura veloce e uniforme degli ingredienti.

### Ceramic Poultry Roaster

#### **BGE 119766**

Cuocere il pollo in piedi gli permette una doratura uniforme e una maggior facilità di taglio. Si può aggiungere all'interno del liquido come birra o altro per tenere umida la carne durante la cottura.

### Ceramic Poultry Roaster

#### **BGE 119773**

Supporto in ceramica per cuocere il tacchino, ideale per grigliare alla perfezione garantendo un sapore ottimale e una pelle gustosa e croccante. Si può aggiungere all'interno del liquido come birra o altro per tenere umida la carne durante la cottura.

### Vertical Poultry Roaster

#### **BGE 117458**

Supporto verticale in acciaio inox per cuocere il pollo, ideale per grigliare alla perfezione garantendo un sapore ottimale e una pelle gustosa e croccante.

### Vertical Poultry Roaster

#### **BGE 117441**

Questo Vertical Poultry Roaster in acciaio inossidabile, vi permette di preparare polli (o altro pollame di piccola taglia) e tacchini sempre perfettamente grigliati. Insieme al pollame potete cuocere anche verdure e patate, che risulteranno ancora più gustose grazie al grasso rilasciato dalla carne.

### Flexible Skewers

#### **BGE 201348**

Set di due spiedini flessibili in acciaio inox.

- Lunghezza: 60 cm

### Bamboo Skewers

#### **BGE 117465**

Supporto per spiedini di kebab, saté, frutta e verdura. Il bambù naturale è ecologico quindi altamente sostenibile.

- Dimensioni: 25 cm
- Confezione da 25 pezzi



Flexible Skewers  
**BGE 201348**



0 665719 201348



Bamboo Skewers  
**BGE 117465**



0 665719 117465





Butcher Paper  
**BGE 127471**



0 665719 127471



Kitchen Towels 3 pz.  
**BGE 116840**



0 665719 116840

Butcher Paper  
**BGE 127471**

Carta da macellaio per avvolgere la carne e prevenire l'eventuale perdita di umidità ed ottenere un risultato tenero e succoso. La butcher paper aiuta a mantenere la temperatura costante all'interno dell'Egg, perché a differenza del foglio di alluminio non riflette il calore. Inoltre le fibre naturali di questa carta permettono alla carne di respirare e le conferiscono un sapore affumicato e una superficie croccante.

Kitchen Towels 3 pz.  
**BGE 116840**

Tre asciugamani da cucina con il colore verde dell'Egg e la scritta Big Green Egg. Oltre all'aspetto elegante, questi asciugamani sono altamente assorbenti e sono privi di peli. Sufficientemente morbidi per i bicchieri più delicati, ma resistenti per asciugarsi le mani.





Knife Set  
**BGE 117687**



Silicone Tipped Tongs  
**BGE 116857**

• Lunghezza: 30 cm



Silicone Tipped Tongs  
**BGE 116864**

• Lunghezza: 40 cm



Meat Claws  
**BGE 114099**



Stainless Steel Tool Set  
**BGE 127655**



Stainless Steel Spatola  
**BGE 127662**



### Knife Set

#### **BGE 117687**

Set composto da due coltelli con lame in acciaio inossidabile satinato ad elevato contenuto in carbonio. Il coltello da chef è indicato per un uso più grossolano, mentre lo spelucchino è adatto al lavoro più fine. L'impugnatura ergonomica permette una presa confortevole e sicura, per un controllo ottimale dei coltelli.

- Materiale: acciaio inox e carbonio
- Lunghezza lama coltello da chef: 20 cm
- Lunghezza lama spelucchino: 9 cm

### Silicone Tipped Tongs

Grazie alla finitura in silicone, queste pinze multifunzione in acciaio inox hanno un'eccellente presa antiscivolo. Potete posizionare il cibo grigliato sul vostro Egg, girarlo e toglierlo comodamente senza sforzi.



### Meat Claws

#### **BGE 114099**

Artigli in acciaio inox e impugnatura morbida ed ergonomica utili anche per maneggiare tagli grossi di carne.

### Stainless Steel Tool Set

#### **BGE 127655**

Set da tre pezzi in acciaio inox composto da una pinza, una spatola e un pennello in silicone. Ideale per posizionare, girare e marinare il cibo in modo igienico e sicuro.



Spatula  
**BGE 116888**



0 665719 116888



Stainless Steel Wide Spatula  
**BGE 127426**



0 665719 127426



Pigtail Meat Flipper  
**BGE 201515**



0 665719 201515



Kitchen Shears  
**BGE 120106**



0 665719 120106



Chef's Flavor Injector  
**BGE 119537**



0 665719 119537

Spatula  
**BGE 116888**

Paletta in acciaio inox.

- Dimensioni: 46 x 2,4 x 1,8 cm
- Peso: 35 gr

Stainless Steel Wide Spatula  
**BGE 127426**

Questo strumento multiuso è perfetto per sollevare e girare sulla griglia alimenti delicati come pesce e asparagi. L'ampio bordo smussato permette di girare agilmente anche frittate e pancake. Il manico extra-lungo in acciaio inossidabile mantiene il calore a distanza.

Pigtail Meat Flipper  
**BGE 201515**

Questo innovativo attrezzo è perfetto per girare in modo rapido, semplice e sicuro pezzi di carne e pollame, come bistecche, cotolette, cosce e filetti di pollo. Il lungo gancio in acciaio inossidabile non danneggia l'alimento ed è dotato di impugnatura in legno e cordino per poter essere appeso.

Kitchen Shears  
**BGE 120106**

Forbici in acciaio inox utili per tagliare il pollame senza sforzo, per eliminare le pinne dal pesce o tagliare le corde degli involtini.

Chef's Flavor Injector  
**BGE 119537**

La siringa da chef vi consente di inserire le marinature o altri liquidi direttamente nel cuore degli ingredienti. Questo accessorio aiuta a rendere la carne e il pollame ancora più teneri e succosi. La siringa è dotata di un doppio ago removibile da 6,5 cm, che facilita la pulizia dell'accessorio.



SpeediClean™ Long handle Scrubber

**BGE 127129**

Spazzola con spugna in fibre.



0 665719 127129

Scrubber Pads

**BGE 127143**

Spugne in fibre di legno naturali.

- Adattabili anche a BGE 127136.



0 665719 127143



Diamond-Coated Nylon Bristle Grid Scrubber

**BGE 127310**



0 665719 127310



SpeediClean™ Dual Brush Scrubber

**BGE 127136**

Spugne in fibre di legno naturali.



0 665719 127136

SpeediClean™ Long handle Scrubber

**BGE 127129**

Spazzola con spugna in fibre di legno naturali, con manico lungo. L'unico attrezzo che vi serve per pulire la griglia del vostro Egg. Contiene anche una spugna di ricambio.



Diamond-Coated Nylon Bristle Grid Scrubber

**BGE 127310**

Spazzola per la giusta manutenzione e pulizia della griglia di cottura con un lungo manico e setole resistenti di nylon con rivestimento diamantato.

SpeediClean™ Dual Brush Scrubber

**BGE 127136**

È uno strumento utile per pulire griglie in acciaio inox o ghisa e per pulire la pietra di cottura. Le spugne in fibre di legno naturali evitano la presenza di residui in acciaio sulla griglia.



Ash Tool

Rimuove facilmente la cenere dal Big Green Egg e può essere usata per distribuire la carbonella in modo uniforme prima dell'accensione.

Ash Tool

**BGE 119490**

Per Egg 2XL, XL.



0 665719 119490

Ash Tool

**BGE 119506**

Per Egg L, M.



0 665719 119506

Ash Tool

**BGE 119513**

Per Egg S, MX e MN.



0 665719 119513



Grid Cleaner  
**BGE 201324**



Ash Removal Pan  
**BGE 106049**

Per Egg da M in poi.



Grid Gripper  
**BGE 118370**



Cast Iron Grid Lifter  
**BGE 127341**



Grid Cleaner

**BGE 201324**

Pulitore per griglia. Grazie al lungo manico si può pulire l'Egg anche da caldo.

Ash Removal Pan

**BGE 106049**

Paletta per raccogliere la cenere, indispensabile quando l'Egg è montato in un tavolo. Per una corretta circolazione dell'aria è necessario che l'ossigeno e il flusso d'aria riscaldino rapidamente l'Egg alla giusta temperatura e mantengano quella temperatura. La pala della cenere si adatta perfettamente alla porta di apertura per evitare la fuoriuscita del calore.



Grid Gripper

**BGE 118370**

Pinza per spostare la griglia inox in dotazione o la piastra ceramica ed il plate setter.

Cast Iron Grid Lifter

**BGE 127341**

Aggancia e solleva in modo semplice e sicuro griglie di cottura in acciaio e ghisa.





Pins  
**BGE 700997**



8 719689 700997



Christmas Ornament  
**BGE 700478**



8 719689 700478



LED Light String  
**BGE 700898**



8 719689 700898

Pins  
**BGE 700997**  
Spilla con logo BGE in rilievo.  
• Dimensioni: Ø 1,8 cm

Christmas Ornament  
**BGE 700478**  
Pallina di Natale per decorare e rendere il tuo albero di Natale unico e speciale.  
• Dimensioni: 7 x 11 cm.



LED Light String  
**BGE 700898**  
Luci di Natale con 10 piccoli LED a forma di Egg alti circa 5 cm. Funziona con 2 batterie AA (non incluse). La corda e il portabatteria sono resistenti alle intemperie.  
• Lunghezza totale: 120 cm  
• Lunghezza delle luci: 90 cm circa.



REGulator  
**BGE 117847**  
Per Egg da M in poi.



REGulator  
**BGE 117854**  
Per Egg S, MX.



Rain Cap  
**BGE 120748**  
Per Egg da M in poi.



Rain Cap  
**BGE 121042**  
Per Egg S, MX.



Tel-Tru Temperature Gauge  
**BGE 117250**

- Dimensioni: Ø 8 cm



Tel-Tru Temperature Gauge  
**BGE 117236**

- Dimensioni: Ø 5 cm



### REGulator

Regolatore d'aria in ghisa robusto e preciso, può essere impostato in modo molto preciso con la maniglia in silicone, che consente di aumentare o diminuire l'aria d'ingresso senza scottare le dita. Il regolatore d'aria è stato trattato con un rivestimento che impedisce la corrosione.

### Rain Cap

Coperchio anti pioggia per rEGGulator. Il Rain Cap può essere utilizzato solo in combinazione con rEGGulator.

### Tel-Tru Temperature Gauge

#### **BGE 117250**

Un termometro di ricambio per la cupola, nel caso sia necessario sostituire quello in dotazione dopo anni di utilizzo. Il termometro misura temperature comprese tra 50 e 400°C. Lo strumento con diametro di 8 cm è indicato per i modelli da L in poi.

### Tel-Tru Temperature Gauge

#### **BGE 117236**

Un termometro di ricambio per la cupola, nel caso sia necessario sostituire quello in dotazione dopo anni di utilizzo. Il termometro misura temperature comprese tra 50 e 400°C. Lo strumento con diametro di 5 cm è indicato per i modelli MN, S, MX, M.



Cast Iron Grate  
**BGE 114716**  
Per Egg 2XL, XXL.



Cast Iron Grate  
**BGE 112644**  
Per Egg XL.



Cast Iron Grate  
**BGE 103055**  
Per Egg L, MX.



Cast Iron Grate  
**BGE 103062**  
Per Egg M.



Cast Iron Grate  
**BGE 103079**  
Per Egg S, MN.



Dome  
**BGE 114433**  
Per Egg 2XL, XXL.



Dome  
**BGE 112668**  
Per Egg XL.



Dome  
**BGE 401120**  
Per Egg L.



Dome  
**BGE 401137**  
Per Egg M.



Dome  
**BGE 401144**  
Per Egg S, MX.



Dome  
**BGE 112224**  
Per Egg MN.



Fire Ring  
**BGE 120977**  
Per Egg 2XL.



Fire Ring  
**BGE 114457**  
Per Egg XXL.



Fire Ring  
**BGE 401212**  
Per Egg XL.



Fire Ring  
**BGE 401229**  
Per Egg L.



Fire Ring  
**BGE 401243**  
Per Egg M.



Fire Ring  
**BGE 115607**  
Per Egg MX.



Fire Ring  
**BGE 401250**  
Per Egg S.



Fire Ring  
**BGE 112194**  
Per Egg MN.



### Cast Iron Grate

Posizionata all'interno del focolare, ha una struttura perforata che consente all'aria di salire verso l'alto all'interno dell'Egg e alla cenere di rimanere nella parte bassa del braciere in modo da agevolarne la rimozione al termine della cottura.

### Dome

Il coperchio in ceramica a forma di cupola, con camino, può essere aperto e chiuso agevolmente grazie al meccanismo a molla. Il materiale ceramico presenta una doppia smaltatura protettiva. Le proprietà isolanti e di ritenzione del calore del materiale creano un flusso di aria all'interno dell'Egg, in modo che le pietanze vengano cotte in modo uniforme e gustoso.

### Fire Ring

È posizionato sopra l'area di combustione e sostiene sia la piastra per la cottura indiretta che le griglie di cottura.





Fire box  
**BGE 120984**  
Per Egg 2XL.



Fire box  
**BGE 114440**  
Per Egg XXL.



Fire box  
**BGE 112637**  
Per Egg XL.



Fire box  
**BGE 401175**  
Per Egg L.



Fire box  
**BGE 401182**  
Per Egg M.



Fire box  
**BGE 115591**  
Per Egg MX.



Fire box  
**BGE 401199**  
Per Egg S.



Fire box  
**BGE 112187**  
Per Egg MN.



Base  
**BGE 120946**  
Per Egg 2XL.



Base  
**BGE 114426**  
Per Egg XXL.



Base  
**BGE 112620**  
Per Egg XL.



Base  
**BGE 401076**  
Per Egg L.



Base  
**BGE 401083**  
Per Egg M.



Base  
**BGE 115577**  
Per Egg MX.



Base  
**BGE 401090**  
Per Egg S.



Base  
**BGE 401106**  
Per Egg MN.



**Fire box**  
Il focolare viene posizionato all'interno della base e deve essere riempito di carbone vegetale. Grazie alle sue sofisticate aperture e aree di ventilazione, il flusso dell'aria viene mantenuto costante e ottimale quando il sistema superiore di controllo della temperatura (rEGGulator) e quello inferiore di aerazione sono aperti.

**Base**  
Ceramica isolata straordinariamente durevole. Resiste alle scheggiature e non si sbiadisce.

Band Assembly Kit  
**BGE 121271**

Per Egg 2XL.



Band Assembly Kit  
**BGE 117908**

Per Egg XL.



Band Assembly Kit  
**BGE 117984**

Per Egg L.



Band Assembly Kit  
**BGE 120021**

Per Egg M.



Band Assembly Kit  
**BGE 126870**

Per Egg MX e S.



Band Assembly Kit  
**BGE 117922**

Per Egg MN.



Gasket Kit  
**BGE 113726**

Per Egg 2XL, XL, L.



Gasket Kit  
**BGE 113733**

Per Egg M, MX, S, MN.



Band Assembly Kit

L'ingegnoso sistema "Easy to Lift" brevettato consente di aprire e chiudere il coperchio in ceramica con una forza minima.

Gasket Kit

Con il tempo, la guarnizione in feltro sul bordo superiore della base in ceramica e sul fondo del coperchio in ceramica si usura. Poiché il bordo in feltro protegge la ceramica e garantisce una perfetta circolazione dell'aria, è necessario sostituirlo con regolarità. Puoi farlo facilmente con questo kit di guarnizioni. Il rotolo di feltro è autoadesivo e semplice da applicare. Per ogni modello di Egg è disponibile un rotolo di feltro autoadesivo coordinato. Il feltro può sopportare temperature estreme e non richiede l'uso di colla. L'applicazione è davvero molto semplice.





Torna all'indice del catalogo

Visita il sito [kunzigroup.com](http://kunzigroup.com)



# GrillEye

# GRILL EYE





La mission di GrillEye® è quella di ridefinire costantemente l'innovazione sviluppando prodotti pionieristici, utili e facili da usare per le persone di tutto il mondo con l'obiettivo di semplificare i passaggi e rendere la vita più semplice agli amanti della cucina.

Essere in grado di preparare il miglior cibo per i tuoi cari, senza perdere un momento con loro, suona come un sogno per la maggior parte delle persone. In GrillEye® hanno combinato l'esperienza tecnologica IoT con l'amore per il cibo per creare qualcosa di veramente utile.

Con GrillEye® tutti possono preparare ottimo cibo in modo sicuro. Grazie a questi fantastici prodotti le persone possono sedersi e rilassarsi con i loro amici e familiari e godersi il tempo in compagnia.

Devono solo selezionare il tipo di cibo e il livello di cottura che desiderano e il gioco è fatto, riceveranno una notifica sul loro smartphone quando il cibo è pronto. Con GrillEye®, non ci sono imprevisti. Goditi la perfezione ogni volta.

Distribuito in Italia da:





Prodotto Certificato

 GrillEye Termometro Max  
**GE MAX**

5 213008 050150

 GrillEye Termometro Starter Pack  
**GE MAX SP**

5 213008 050082

## GrillEye Termometro Max

**GE MAX**

Il primo termometro intelligente wireless, istantaneo e ultra preciso per la tua griglia o affumicatore che ti segnala quando il cibo è pronto, ovunque tu sia. Goditi una precisione di  $\pm 0,1^{\circ}\text{C}$  in soli 2 secondi e prepara il miglior cibo per i tuoi cari, senza perdere un momento con loro. La funzione "Sessions" registra ogni passo sia che si tratti di un preset di temperatura o un timer, al fine di eseguire ogni ricetta alla perfezione senza dimenticare passaggi importanti.

- Sono incluse nella confezione: 2 sonde per la carne con custodia (Iris instant & ultra) 2 clip temperatura ambiente (Ambient Clip) 1 cavo USB type-C per la ricarica
- Corpo rotante a  $360^{\circ}$  resistente alle cadute con supporto magnetico
- Ampio display antiriflesso automaticamente diviso per numero di sonde collegate
- Ideale per barbecue, affumicatore, forno, piani cucina, frigoriferi e freezer
- Alimentazione: batteria ricaricabile con USB Tipo-C
- Autonomia massima: 48 ore
- Connessione wireless al cloud
- Supporto per reti Wi-Fi® multiple
- Selezione Wi-Fi® automatica
- Raggio di azione: illimitato
- Lettura accurata della temperatura: da  $-40^{\circ}\text{C}$  a  $300^{\circ}\text{C}$
- Dimensioni: 13 x 6 cm

## GrillEye Termometro Starter Pack

**GE MAX SP**

Come modello GE MAX ma con: 1 sonda per la carne con custodia (Iris instant & ultra) 1 clip temperatura ambiente (Ambient Clip) 1 cavo USB type-C per la ricarica



## Grilleye WaterProof Case

**GE WPC**

Un accessorio indispensabile per proteggere GrillEye® Max in qualsiasi condizione atmosferica per tutto l'anno.

- Dimensioni: 18 x 8,5 x 7,5 cm
- Peso: 210 gr

 Grilleye WaterProof Case  
**GE WPC**

5 213008 050167





Prodotto Certificato



GrillEye Sonda IRIS 2 Pz

**GE IRIS X2**

- 2 Sonde per GrillEye® Max



5 213008 050129

GrillEye Sonda IRIS

**GE IRIS**

- Sonda per GrillEye® Max



5 213008 050143

GrillEye Sonda IRIS 4 Pz

**GE IRIS X4**

- 4 Sonde per GrillEye® Max



5 213008 050112

GrillEye Sonda Iris

**GE IRIS**

La sonda GrillEye® Iris con punta sottile è la prima sonda istantanea e ultra precisa per la temperatura della carne e dell'ambiente, in tutto il mondo. Ideale per uso intensivo. Le clip incluse, permettono di utilizzare la sonda non solo per misurare la temperatura interna del cibo, ma anche per monitorare la temperatura della griglia, affumicatore o forno con estrema precisione nel punto esatto desiderato. Compatibile solo con: GrillEye® Max e estendibile con GrillEye® Wire Extender.

- Sono Incluse nella confezione: la custodia e 1 clip temperatura ambiente (Ambient Clip)
- Ideale per barbecue, affumicatore, forno, piani cucina, frigoriferi e freezer, (no cucine a induzione)
- Materiale: acciaio inox e alluminio
- Misurazione istantanea (2 secondi)
- Lettura accurata della temperatura: da -40°C a 300°C
- Lunghezza del filo: 120 cm
- Lunghezza della sonda: 9,4 cm
- Lunghezza impugnatura: 4,8 cm
- Diametro della sonda: 4,0 mm
- Diametro della punta: 2,5 mm
- Peso 45 gr







Prodotto Certificato



GrillEye Sonda 2 pz

**GE PRO X2**

- 2 sonde per GrillEye®



5 213008 050105

GrillEye Sonda

**GE PRO**

- Sonda per GrillEye®



0 019962 339905

GrillEye Sonda 4 pz

**GE PRO X4**

- 4 sonde per GrillEye®



5 213008 050099



GrillEye Cavo di Estensione

**GE WE**

5 213008 050013

GrillEye Sonda

**GE PRO**

La sonda professionale GrillEye® per la temperatura della carne è specificamente progettata per il rilevamento preciso della temperatura con i dispositivi GrillEye® e GrillEye® Pro Plus.

- Sono Incluse nella confezione: la custodia e 1 clip temperatura ambiente (Ambient Clip)
- Ideale per barbecue, affumicatore, forno, piani cucina, frigoriferi e freezer, (no cucine a induzione)
- Materiale: acciaio inox e alluminio
- Lettura accurata della temperatura: da -40°C a 300°C
- Lunghezza del filo: 115 cm
- Lunghezza della sonda: 9,4 cm
- Lunghezza impugnatura: 4,8 cm
- Diametro della sonda: 4,0 mm
- Diametro della punta: 2,5 mm
- Peso 45 gr

GrillEye Cavo di Estensione

**GE WE**

Cavo per le sonde GrillEye®, permette di ottenere il massimo dalla griglia, indipendentemente dalle sue dimensioni.

Specificamente progettato per l'utilizzo con le sonde GrillEye.

- Lunghezza: 101 cm







Torna all'indice del catalogo

Visita il sito [kunzigroup.com](http://kunzigroup.com)



**TFA**<sup>®</sup>

# TFA





Con oltre 850 prodotti legati al meteo, TFA Dostmann è uno dei leader europei in questo settore.

Fondata nel 1964, l'azienda a gestione familiare è guidata da Axel Dostmann dal 1993.

110 dipendenti lavorano attualmente nella sede dell'azienda a Reicholzheim.

TFA riceve circa 80.000 ordini all'anno, per un volume di vendite di circa 6.5 milioni di prodotti in 80 diverse nazioni nel mondo.

Profondamente radicata nella regione, TFA mantiene un alto range verticale di prodotti, con i suoi moderni impianti di produzione per termometri, barometri, igrometri e bussole.

TFA lavora insieme a meteorologi, esperti informatici e designer per continuare a migliorare costantemente lo sviluppo dei suoi prodotti.

Distribuito in Italia da:





**TF 98.1118.01**

- Con collo mobile



4 009816 033116



**TF 98.1119.01**

- Con collo fisso



4 009816 033130

**TF 98.1118.01**

Accendino elettrico ricaricabile ad arco, ideale per accendere candele, fornelli a gas, caminetti e barbecue senza l'utilizzo di fiamme libere. La forma dell'asta rende il dispositivo sicuro e comodo da usare. Un'ulteriore flessibilità è data dal collo mobile, che può essere regolato a seconda delle necessità.

- Funziona elettricamente con arco elettrico
- Si accende con il vento e con condizioni meteo sfavorevoli
- Ricarica tramite cavo Micro-USB (incluso)
- Tempi di ricarica: 1,5- 2 ore
- Economico e rispettoso dell'ambiente
- Con coperchio di sicurezza e spegnimento automatico
- Una spia a LED indica quando la batteria è scarica
- Dimensione: 21,9 x 2,6 x 1,8 cm
- Peso: 58 gr

**TF 98.1119.01**

Accendino elettrico ricaricabile ad arco, ideale per accendere candele, fornelli a gas, caminetti e barbecue senza l'utilizzo di fiamme libere. La forma dell'asta rende il dispositivo sicuro e comodo da usare.

- Funziona elettricamente con arco elettrico
- Si accende con il vento e con condizioni meteo sfavorevoli
- Ricarica tramite cavo Micro-USB (incluso)
- Tempi di ricarica: 1,5- 2 ore
- Economico e rispettoso dell'ambiente
- Con coperchio di sicurezza e spegnimento automatico
- Una spia a LED indica quando la batteria è scarica
- Dimensione: 19,2 x 2,6 x 1,9 cm
- Peso: 52 gr



BatteryCheck

**TF 98.1126.01**



4 009816 036285

BatteryCheck

**TF 98.1126.01**

Tester per batterie compatto e robusto, per il controllo veloce del livello di potenza delle batterie ricaricabili (AAA, AA, C, D) pile non ricaricabili (1,2V / 1,5V / 3,0V) e batterie a blocco da 9V. Indicazione della potenza residua della batteria in volt e dello stato di carica con scala a colori.

- Alimentazione: non richiede un'alimentazione propria
- Dimensioni: 89 (150) x 25 x 27 mm
- Peso: 38 gr

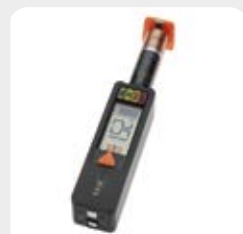



**TF 38.2035.04**

- Colore: verde



4 009816 030269



**TF 38.2040.01**

- Colore: nero



4 009816 032119



**TF 38.2039.05**

- Colore: rosso



4 009816 031921



**TF 38.1008**



4 009816 294135

**TF 38.2035.04**

Timer da casa a forma di cubo con 4 conti alla rovescia preimpostati. Ponete il cubo con il conto alla rovescia desiderato verso l'alto su una superficie piana e liscia e il conto alla rovescia inizia immediatamente. Per fermare il timer ponete in alto il lato del cubo con lo "0" o il lato del vano batterie.

- Display con conto alla rovescia lato vano batterie
- Intervallo: preimpostato fisso, 3 - 4 - 5 - 6 minuti
- Alimentazione: 2 batterie AAA 1,5 V (non incluse)
- Dimensione: 6 x 6 x 6 cm
- Peso: 58 gr

**TF 38.2040.01**

Timer da casa a forma di cubo con 4 conti alla rovescia preimpostati. Ponete il cubo con il conto alla rovescia desiderato verso l'alto su una superficie piana e liscia e il conto alla rovescia inizia immediatamente. Per fermare il timer ponete in alto il lato del cubo con lo "0" o il lato del vano batterie.

- Display con conto alla rovescia lato vano batterie
- Intervallo: preimpostato fisso, 3 - 5 - 7 - 10 minuti
- Alimentazione: 2 batterie AAA 1,5 V (non incluse)
- Dimensione: 6 x 6 x 6 cm
- Peso: 58 gr

**TF 38.2039.05**

Timer da casa a forma di cubo con 4 conti alla rovescia preimpostati. Ponete il cubo con il conto alla rovescia desiderato verso l'alto su una superficie piana e liscia e il conto alla rovescia inizia immediatamente. Per fermare il timer ponete in alto il lato del cubo con lo "0" o il lato del vano batterie.

- Display con conto alla rovescia lato vano batterie
- Intervallo: preimpostato fisso, 1 - 2 - 3 - 5 minuti
- Alimentazione: 2 batterie AAA 1,5 V (non incluse)
- Dimensione: 6 x 6 x 6 cm
- Peso: 58 gr

**TF 38.1008**

Timer da cucina a forma di cuoco in plastica con movimento in metallo, fino a 60 minuti.

- Dimensione: Ø 58 x 104 mm
- Peso: 85 gr



**TF 38.2005**



**TF 38.2008**



**TF 38.2021.01**



**TF 38.2005**

Timer e cronometro digitale.

- Display fino a 99 min e 59 sec
- Funzione memoria
- Calamita per il fissaggio
- Dimensione: 48 x 17 x 88 mm
- Peso: 33 gr

**TF 38.2008**

Timer e cronometro digitale.

- Ampio display fino a 99 min e 59 sec
- Funzione memoria
- Calamita per il fissaggio
- Sostegno
- Dimensione: 83 x 27 x 71 mm
- Peso: 60 gr

**TF 38.2021.01**

Timer digitale con cronometro digitale e countdown.

- Ampio display
- Funzione di memoria
- Con calamita per il fissaggio
- Supporto
- Clip
- Gancio
- Tempo fino a 99 minuti, 59 secondi
- Alimentazione: 1 batteria AAA (inclusa)
- Dimensione: 83 x 28 x 70 mm
- Peso: 68 gr





**TF 38.1020**



4 009816 013279



**TF 38.2025**



4 009816 021335



**TF 14.1024**



4 009816 020741



**TF 14.1002.6090**



4 009816 380418



**TF 30.2028.02**



4 009816 021229



**TF 14.1004.60**



4 009816 038098

**TF 38.1020**

Timer da cucina fino a 60 minuti.

- Dimensione: 75 x 57 x 93 mm
- Peso: 82 gr

**TF 38.2025**

Doppio timer da cucina.

- Cronometro e timer
- Ampio display fino a 99 ore e 59 sec
- Funzione di memoria
- Lampada LED di avviso
- 3 Livelli di volume
- Calamita per il fissaggio, montaggio a muro o sistemazione su piano d'appoggio
- Alimentazione: 2 batterie AAA
- Dimensione: 76 x 91 x 21 mm
- Peso: 86 gr

**TF 14.1024**

Termometro per grassi in acciaio inox.

- Dimensione: Ø 51 x 60 x 162 mm
- Peso: 43 gr

**TF 14.1002.6090**

Termometro per arrosti in acciaio inossidabile.

- Facilmente lavabile
- Indicazione delle temperature di cottura dei vari tipi di carne
- Dimensione: Ø 51 x 120 mm
- Peso: 28 gr

**TF 30.2028.02**

Termometro per la misurazione della temperatura degli ambienti interni e del frigorifero.

- Impostabile in °C o °F
- Con simbolo frigo da +4°C a +8°C
- Supporto flessibile per il montaggio a parete e al tavolo con calamita
- Ambito di misurazione: da -20°C a +50°C
- Alimentazione: 1 batteria CR2025 (inclusa)
- Dimensioni: 68 x 24 (14) x 43 (61) mm
- Peso: 31 gr

**TF 14.1004.60**

Termometro da forno in acciaio inox.

- Dimensione: 77 x 42 x 71 mm
- Peso: 85 gr



**TF 14.1008**



4 009816 037862



**TF 14.4005**



4 009816 036452



**TF 14.4002**



4 009816 036377



**TF 14.1007**



4 009816 003010

**TF 14.1008**

Termometro da cucina in materiale plastico.

- Ambito di misurazione: da -10°C a +110°C
- Dimensione: Ø 36 x 338 mm
- Peso: 55 gr

**TF 14.4005**

Termometro per congelatore in materiale plastico con gancio.

- Dimensione: Ø 52 x 11 x 68 mm
- Peso: 9 gr

**TF 14.4002**

Termometro per congelatore.

- Materiale plastico con gancio
- Dimensione: 15 x 11 x 151 mm
- Peso: 10 gr

**TF 14.1007**

Speciale termometro per zuccheri.

- Gabbietta zincata smontabile
- Ambito di misurazione: da +80°C a +220°C
- Dimensione: Ø 35 x 44 x 365 mm
- Peso: 90 gr



**TF 14.1503**



4 009816 024435

**TF 14.1503**

Termometro e timer digitale per arrosto e forno. Per la preparazione ottimale di carne e pollame attraverso il monitoraggio della temperatura interna.

- Adatto per il forno o la griglia, ideale anche per la cottura a basse temperature.
- Indicazione della temperatura del forno e del cibo
- Temperatura regolabile individualmente
- Allarme al raggiungimento della temperatura impostata
- Scala di misurazione in °C e °F
- Timer
- Cronometro
- Magnete
- Sonda in acciaio inox con cavo da 1 m
- Ambito di misurazione: da 0°C a +300°C
- Alimentazione: 1 batteria 1,5V AAA (inclusa)
- Dimensioni: 72 x 24 x 87 mm
- Peso: 112 gr

**TF 14.1504**

Termometro e timer digitale radiocontrollato per barbecue. Per la preparazione ottimale di carne e pollame attraverso il monitoraggio della temperatura interna e del forno.

- Adatto per il forno o la griglia, ideale anche per la cottura a basse temperature.
- Indicazione della temperatura del forno e del cibo (fino a 40 m)
- Programmato per vari tipi di carne e livelli di cottura
- Temperatura regolabile individualmente
- Allarme al raggiungimento della temperatura impostata
- Timer
- Cronometro
- Sonda in acciaio inox con cavo da 80 cm
- Magnete
- Ambito di misurazione: da 0°C a +300°C
- Alimentazione: 2 batterie 1,5V AAA (incluse)
- Dimensioni: 60 x 21 x 105 mm
- Peso: 67 gr

**TF 14.1509.01**

Termometro digitale in grado di monitorare la temperatura ottimale per la preparazione della carne. Adatto per forno o grill e ideale anche per la cottura a bassa temperatura

- Display a colori, retroilluminato con tasti a sensore
- Allarme al raggiungimento della temperatura
- Supporto magnetico per il fissaggio
- Sonda in acciaio Inox
- Campo di temperatura: - 30°C a 300°C
- Alimentazione: batterie 2 x 1,5V AAA (non incluse)
- Dimensione: 72 x 25(49) x 72 mm
- Peso: 67 gr



**TF 14.1504**



4 009816 025029



**TF 14.1509.01**



4 009816 030139



**TF 14.1500**



**TF 14.1500**

Termo-timer digitale da cucina.

- Controllo dei cibi in fase di preparazione, adatto anche per un uso professionale
- Allarme alla temperatura programmata (max-min)
- Sonda (160 mm) in acciaio inox con cavo di ca. 1 m resistente al calore
- Memorizzazione della temperatura max e min
- Scala di misurazione in °C e °F
- Orologio (12/24 ore)
- Timer (fino a 24 ore)
- Cronometro
- Calamita per il fissaggio
- Ambito di misurazione: da -10°C a +200°C
- Dimensione: 120 x 67 x 16 mm
- Peso: 160 gr



**TF 14.1510.02**



**TF 14.1510.02**

Termometro universale da cucina con sonda, ideale per la preparazione ottimale di carne e pollame monitorando la temperatura interna. Può essere utilizzato per il forno o grill, anche per cotture a basse temperature.

- Indicazione della temperatura del forno e del cibo
- Temperatura regolabile individualmente
- Allarme al raggiungimento della temperatura impostata
- Timer
- Orologio digitale
- Magnete
- Sonda in acciaio inox con cavo da 120 cm
- Ambito di misurazione: da -20°C a +300°C
- Alimentazione: 2 batterie 1,5V AAA (non incluse)
- Dimensione: 6,4 x 2 x 9,9 cm
- Peso: 80 gr



**TF 30.1061.01**



4 009816 033338



Termo Jack

**TF 30.1047.05**



4 009816 023520



**TF 30.1048**



4 009816 022967

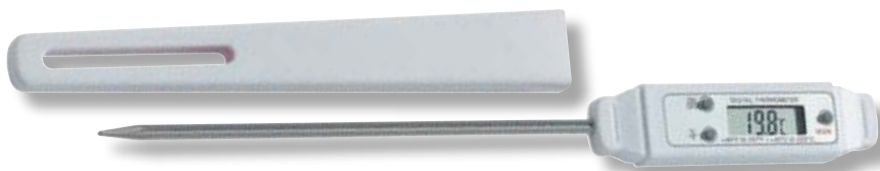

Pocket-Digitemp

**TF 30.1018**



4 009816 008947



**TF 30.1061.01**

Termometro digitale tascabile e pieghevole con sonda (110 mm), ideale per il monitoraggio della temperatura di cibi e bevande con una misurazione veloce e precisa.

- Display retroilluminabile
- Apribottiglie e attacco magnetico integrati
- Impermeabile (IP67)
- Funzione MAX/MIN e HOLD
- Ambito di misurazione: da - 50°C a +300°C
- Precisione: +/-1°C
- Alimentazione: 1 batteria CR2032 (inclusa)
- Dimensione: 160 (275) x 44 x 21 mm
- Peso: 71 gr



Termo Jack

**TF 30.1047.05**

Termometro digitale da cucina a immersione con sonda (60 mm)

- Misurazione di fluidi, sostanze plastiche e polverose con funzione di max e min
- Particolarmente adatto per cibi e bevande
- Impermeabile (IP65)
- Ambito di misurazione: da - 40°C a +250°C
- Precisione: ±0,5°C tra -20°C e 150°C; ±1°C altrove
- Alimentazione: 1 batteria CR2032 (inclusa)
- Dimensione: 116 (192) x 38 x 20 mm
- Peso: 39 gr

**TF 30.1048**

Termometro digitale a immersione con sonda (140 mm).

- Misurazione di sostanze liquide, plastiche e polverose con funzione di max e min
- Impermeabile (IP55)
- Spegnimento automatico
- Custodia
- Ambito di misurazione: da - 50°C a +300°C
- Precisione:
  - ±1°C tra -10°C e 100°C
  - ±2°C tra -50°C e -10°C e >100-200°C
  - ±3°C altrove
- Alimentazione: 1 batteria LR44 (inclusa)
- Dimensione: 25 x 17 x 235 (245) mm
- Peso: 24 gr

Pocket-Digitemp

**TF 30.1018**

Termometro digitale a immersione con sonda (125 mm).

- Misurazione di fluidi, sostanze plastiche e polverose con funzione di max e min
- Particolarmente adatto per cibi e bevande
- Impermeabile
- Una misurazione al secondo
- Tasto ON/OFF e pausa
- Commutabile in °C e °F
- Clip e custodia in plastica
- Impermeabile (IP65)
- Confezione con astuccio di plastica con clip
- Ambito di misurazione: da -40°C a +200°C
- Precisione:
  - ±0,8°C tra 0°C e 100°C
  - ±1°C tra -20°C e 0°C
  - ±1,5°C altrove
- Alimentazione: 1 batteria LR44 (inclusa)
- Dimensione: 205 x 20 x 16 mm
- Peso: 29 gr



Mini-Flash  
**TF 31.1108**



Mini-Flash

**TF 31.1108**

Termometro ad infrarossi.

- Misurazione della temperatura senza contatto con le superfici
- Tempo di misurazione: 1 sec
- Indicazione della temperatura attuale
- Misurazione max e min
- Funzione pausa e blocco
- Commutatore °C e °F
- Ambito di misurazione: da -33°C a +220°C
- Precisione: ±2%
- Alimentazione: 1 batteria CR2032 (inclusa)
- Dimensioni: 68 x 37 x 18 mm
- Peso: 31 gr



P200  
**TF 30.1015**



P200

**TF 30.1015**

Termometro professionale digitale a sonda (110 mm) per il controllo della temperatura di aria, gas, liquidi e materie plastiche. Ideale per alimentari (HACCP), artigianato, industria, agricoltura e tempo libero.

- Funzione di max e min
- Sonda con circa 60 cm di cavo
- Commutabile in °C e °F
- Funzione pausa
- Impermeabile
- Clip e base d'appoggio posteriore
- Impermeabile (IP65)
- Risoluzione: 0,1° C
- Ambito di misurazione: da -40°C a +200°C
- Precisione:  
± 1°C (da -25°C a +150°C)  
± 1,5°C (resto)
- Alimentazione: 2 batterie AAA (incluse)
- Dimensione: 66 x 20 (36) x 109 mm
- Peso: 93 gr



**TF 30.1034**



**TF 30.1034**

Termometro di controllo digitale con cavo sonda (3 m).

- Indicatore della temperatura attuale
- Funzione di max e min
- Funzione pausa
- Allarme al superamento dei limiti impostabili di temperatura
- Impermeabile (IP65)
- Commutabile °C e °F
- Con calamita e piedino
- Ambito di misurazione:  
Temperatura: da -50°C a +70°C  
Umidità: da 10% a 95%
- Precisione: ± 0.5°C e ±1% tra 30 e 80%
- Alimentazione: batteria CR2032 (inclusa)
- Dimensione: 86 x 57 x 30 mm
- Peso: 100 gr

ScanTemp 450  
**TF 31.1137.10**



ScanTemp 330  
**TF 31.1134.06**



RAY Termometro a infrarossi  
**TF 31.1136.20**



**ScanTemp 450  
TF 31.1137.10**

Termometro ad infrarossi per la misurazione della temperatura senza contatto con le superfici.

- Puntatore con raggio laser circolare
- Tempo di misurazione: 1 sec
- Indicazione della temperatura attuale
- Misurazione max e min
- Funzione blocco, differenza e media
- Allarme per il superamento di limiti impostabili
- Retroilluminazione
- Possibilità di aggancio di sonda (Tipo K)
- Commutatore °C e °F
- Fodero
- Rapporto distanza/superficie misurata: 11:1
- Ambito di misurazione:  
standard: da -60°C a +500°C  
con sonda K: da -76°C a +1370°C
- Precisione:  
standard:  $\pm 2\%$  o  $\pm 2\%$   
con sonda:  $\pm 1\%$  o  $\pm 1\%$
- Alimentazione: 2 batterie AAA (include)
- Dimensioni: 40 x 72 x 174 mm
- Peso: 148 gr



**ScanTemp 330  
TF 31.1134.06**

Termometro a infrarossi.

- Puntatore con raggio laser
- Tempo di misurazione: 1 sec
- Retroilluminazione
- Ambito di misurazione: da -50°C a +330°C
- Alimentazione: 1 batteria 9V (inclusa)
- Dimensione: 32 x 78 x 133 mm
- Peso: 97 gr

**RAY Termometro a infrarossi**

**TF 31.1136.20**

Termometro ad infrarossi per la misurazione della temperatura senza contatto con le superfici, strumento versatile per la casa, ideale per gli alimenti.

- Puntatore con raggio laser
- Tempo di misurazione: 1 sec
- Retroilluminazione
- Ambito di misurazione: da -50°C a +500°C
- Precisione: da  $\pm 1,5^\circ\text{C}$  a  $\pm 3^\circ\text{C}$  a seconda del campo di misura
- Rapporto distanza di misurazione/punto 12:1
- Alimentazione: 2 batterie AAA 1.5 V (non include)
- Dimensione: 3,9 x 11 x 14,4 cm
- Peso: 144 gr



Life  
**TF 35.1153.01**



4 009816 033864



Neo Plus  
**TF 35.1109.IT**



4 009816 020895

Life

**TF 35.1153.01**

La stazione meteorologica wireless Life fornisce informazioni utili sulla tua casa e sul tuo giardino.

- Display con retroilluminazione
- Comodo funzionamento con sensore a sfioramento
- Orologio con data
- Funzione di max e min
- Indicazione della temperatura e dell'umidità interna
- Previsioni del tempo (in base ai livelli di umidità)
- Trasmettitore wireless per la temperatura/umidità (max 60 m)
- Possibilità di collegamento con altri 2 trasmettitori
- Frequenza di trasmissione: 433 MHz
- Ambito di misurazione:  
Interno: da 0 a +50°C  
Esterno: da -30 a +70°C  
Umidità: da 20 a 95%
- Alimentazione: 3 batterie AAA da 1,5 V . Per il trasmettitore:  
2 batterie AA da 1,5 V (non incluse)
- Dimensione: 13,8 x 2,8 x 12,5 cm
- Peso: 198 gr

Neo Plus

**TF 35.1109.IT**

La stazione meteorologica wireless Neo Plus fornisce una previsione meteo futura: sole, nuvole o gocce di pioggia, il barometro elettronico integrato misura la pressione dell'aria e in base ai cambiamenti, comunica il meteo con l'icona di riferimento.

- Design brevettato TFA
- Orologio radiocontrollato con data e fasi lunari
- Funzione di max e min
- Indicazione della temperatura e dell'umidità interna
- Previsione del tempo (in base ai livelli di umidità)
- Tendenza della pressione atmosferica
- Trasmettitore wireless per la temperatura/umidità (max 100 m)
- Frequenza di trasmissione: 868 MHz
- Ambito di misurazione:  
Interno: da -10 a +60°C  
Esterno: da -40 a +60°C  
Umidità: da 1 a 99%
- Alimentazione: 2 batterie AAA da 1,5 V . Per il trasmettitore:  
2 batterie AA da 1,5 V (non incluse)
- Dimensione: 9,5 x 2 x 15,8 cm
- Peso: 125 gr





Wave  
**TF 30.3016.54.IT**



4 009816 013088



Sky  
**TF 35.1152.01**



4 009816 033215



Quadro  
**TF 35.1098**



4 009816 019059

Wave

**TF 30.3016.54.IT**

Termometro senza fili Wave grazie a un trasmettitore wireless separato indica la temperatura esterna sul posto mentre un sensore interno misura la temperatura interna.

- Design brevettato TFA
- Orologio radiocontrollato, data e giorno della settimana, fuso orario  $\pm 12$  ore
- Funzione di max e min
- Indicazione della temperatura interna
- Trasmettitore wireless per la temperatura/umidità (max 100 m)
- Frequenza di trasmissione: 868 MHz
- Ambito di misurazione:  
Interno: da  $-10$  a  $+60^{\circ}\text{C}$   
Esterno: da  $-40$  a  $+60^{\circ}\text{C}$
- Alimentazione: 2 batterie AA da 1,5 V. Per il trasmettitore: 2 batterie AA da 1,5 V (include)
- Dimensione: 7 x 3 x 11,5 cm
- Peso: 101 gr

Sky

**TF 35.1152.01**

La stazione meteorologica wireless Sky fornisce informazioni utili sulla tua casa e sul tuo giardino in modo chiaro e preciso grazie ai simboli meteorologici sul display che mostrano le condizioni attuali del tempo e le previsioni per il giorno successivo.

- Sveglia con funzione snooze e allarme temperatura esterna
- Display a 2 colori con retroilluminazione
- Orologio radiocontrollato con data e giorno della settimana
- Indicazione permanente dei valori esterni massimi e minimi con reset automatico dopo 24 ore
- Una memoria aggiuntiva con reset manuale permette la visualizzazione dei valori massimi e minimi in un periodo di tempo auto-selezionato
- Indicazione della temperatura e dell'umidità interna per zone
- Previsioni del tempo
- Trasmettitore wireless per la temperatura/umidità (max 60 m)
- Frequenza di trasmissione: 433 MHz
- Ambito di misurazione:  
Interno: da  $-10$  a  $+50^{\circ}\text{C}$   
Esterno: da  $-20$  a  $+50^{\circ}\text{C}$   
Umidità: da 20 a 99%
- Alimentazione: 3 batterie AAA da 1,5 V. Per il trasmettitore: 2 batterie AAA da 1,5 V (non include)
- Dimensione: 12,3 x 5,2 x 11,7 cm
- Peso: 217 gr



Quadro

**TF 35.1098**

Stazione barometrica radio controllata con sensore.

- Indicatore della temperatura esterna e dell'umidità
- Tendenza della temperatura
- Funzione di max e min
- Previsione del tempo con simboli
- Orologio con allarme, snooze e datario
- Fasi lunari
- Sistemazione su piano d'appoggio
- Ambito di misurazione:  
Interna: da  $0^{\circ}\text{C}$  a  $+50^{\circ}\text{C}$   
Esterna: da  $-20^{\circ}\text{C}$  a  $+60^{\circ}\text{C}$   
Umidità: da 20% a 99%
- Alimentazione: 2 batterie alcaline AA (include)
- Dimensione: 130 x 230 x 130 mm
- Peso: 149 gr



Sun Wireless  
**TF 35.1133.01**



Sun Wireless

**TF 35.1133.01**

Stazione barometrica digitale wireless.

- Display a colori
- Funzione snooze
- Funzione di max e min
- Indicazione della temperatura interna
- Previsione del tempo
- Trasmettitore per la temperatura esterna (max. 60 m)
- Indicatore della tendenza di temperatura atmosferica
- Orologio radio controllato
- Ambito di misurazione:  
Interno: da 0°C a +50°C  
Esterno: da -20°C a +60°C  
Umidità: da 20 a 95%
- Alimentazione: 2 batterie AAA (non include)
- Dimensione: 120 x 25 x 120 mm
- Peso: 168 gr



**TF 60.2537.01**



**TF 60.2537.01**

Sveglia radiocontrollata a colori con funzione di ricarica USB.

- Datario
- Cronometro
- Due livelli di luminosità
- Due uscite USB
- Indicatore della temperatura o dell'umidità interna
- Cavo USB e cavo d'alimentazione inclusi
- Allarme con funzione snooze
- Ambito di misurazione:  
Temperatura: da 0°C a +50°C  
Umidità: da 20% a 99%
- Alimentazione: batterie 2 x 1,5 V AAA (non include)
- Dimensione: 95 x 61 x 133 mm
- Peso: 176 gr



**TF 60.2540.53**



**TF 60.2540.53**

Sveglia radiocontrollata multitono.

- Sveglia con 25 suonerie differenti (classica, melodia, toni d'allarme, versi di animali)
- Datario
- Funzione snooze
- Retroilluminazione automatica al buio
- Ingresso USB
- Indicatore della temperatura esterna e umidità
- Ambito di misurazione:  
Interno da -20 a +70°C  
Umidità da 10 a 99%
- Alimentazione: 2 x 1,5V AA (non include)
- Dimensione: 133 x 76 x 35 mm
- Peso: 205 g



Twist  
**TF 60.2560.15**



4 009816 037022



Bingo  
**TF 60.2528.01**



4 009816 026149

Twist

**TF 60.2560.15**

Sveglia radiocontrollata dal design piatto ed elegante.

- Attivazione e disattivazione dell'allarme con una rotazione di 180°
- Orologio radiocontrollato ad altissima precisione
- Allarme snooze con durata regolabile
- Retroilluminazione notturna automatica (disattivabile)
- LCD polarizzante
- Fuso orario regolabile e modalità 12/24h
- Alimentazione: batterie 2 x AA 1.5 V (non incluse)
- Dimensione: 117 x 71 x 37 mm
- Peso: 116 gr

Bingo

**TF 60.2528.01**

Sveglia radio controllata.

- Ampio display retroilluminato con sensore della luminosità
- Due sveglie con funzione snooze
- Data
- Temperatura interna
- Ambito di misurazione: da -10°C a +50°C
- Alimentazione: 2 batterie AA (incluse)
- Dimensione: 81 x 33 x 81 mm
- Peso: 116 gr



**TF 98.1040.01**



4 009816 023889



**TF 60.1017.01**



4 009816 023872



**TF 60.1020.53**



4 009816 024619



**TF 60.1020.06**



4 009816 025821



**TF 60.1510.01**



4 009816 027672



**TF 60.1019**



4 009816 024367

**TF 98.1040.01**

Sveglia radiocontrollata con indicatore analogico.

- Allarme con funzione snooze
- Display digitale per la visualizzazione data/secondi
- Alimentazione: 1 batteria AA (inclusa)
- Dimensione: 96 x 55 x 116 mm
- Peso: 140 gr

**TF 60.1017.01**

Sveglia elettronica con indicatore analogico.

- Retroilluminata
- Allarme con funzione snooze
- Alimentazione: 1 batteria AA (inclusa)
- Dimensione: 110 x 60 x 92 mm
- Peso: 166 gr

**TF 60.1020..**

Sveglia elettronica con indicatore analogico.

- Allarme con funzione snooze
- Lancette florecenti
- Retroilluminazione
- Alimentazione: 1 batteria AA (non inclusa)
- Dimensione: 62 x 33 x 62 mm
- Peso: 46 gr

**TF 60.1510.01**

Sveglia elettronica.

- Orologio analogico
- Lancette Fluorescenti
- Retroilluminazione
- Allarme con funzione snooze
- Alimentazione: batterie: 1 x 1,5V AAA, (non incluse)
- Dimensioni: 75 x 31 x 75 mm
- Peso: 81 g

**TF 60.1019**

Sveglia elettronica.

- Display analogico
- Meccanismo silenzioso "Sweep"
- Lancette fluorescenti
- Alimentazione: 1 batteria AA (non inclusa)
- Dimensione: 57 x 29 x 57 mm
- Peso: 40 g



**TF 60.3017**



4 009816 023278



**TF 98.1091**



4 009816 017512



**TF 98.1072**



4 009816 018014



**TF 60.3528.02**



4 009816 029744



**TF 98.1077**



4 009816 016621



**TF 60.3514**



4 009816 025340

**TF 60.3017**

Orologio da muro.

- Cornice in plastica argento
- Cassa piatta
- Alimentazione: 1 batteria AA (non inclusa)
- Dimensione: Ø 280 x 40 mm
- Peso: 329 gr

**TF 98.1091**

Orologio da muro radio controllato.

- Corpo in alluminio spazzolato e vetro
- Alimentazione: 1 batteria AA (inclusa)
- Dimensione: Ø 250 x 41 mm
- Peso: 490 gr

**TF 98.1072**

Orologio da muro con termometro e igrometro.

- Cornice in plastica argento
- Alimentazione: 1 batteria AA (inclusa)
- Dimensione: Ø 265 x 45 mm
- Peso: 303 gr

**TF 60.3528.02**

Orologio da muro radio controllato con display analogico.

- Cornice in alluminio
- Quadrante bianco
- Modalità movimento "sweep" silenzioso
- Alimentazione: 1 batteria AA (non inclusa)
- Dimensione: Ø 300 x 45 mm
- Peso: 690 gr

**TF 98.1077**

Orologio da muro con copertura in vetro.

- Alimentazione: 1 batteria AA (inclusa)
- Dimensione: Ø 300 x 46 mm
- Peso: 640 gr

**TF 60.3514**

Orologio da muro radiocontrollato.

- Cornice in plastica argento
- Alimentazione: 1 batteria AA (inclusa)
- Dimensione: Ø 330 x 42 mm
- Peso: 626 gr

**TF 30.2017.01**



**TF 30.2017.01**

Mini termometro digitale.

- Dotato di base di sostegno posteriore
- Ambito di misurazione: da -10°C a +60°C
- Alimentazione: 1 batteria LR44 (inclusa)
- Dimensione: 54 x 16 (30) x 39 mm
- Peso: 22 gr



**TF 30.2018.01**



**TF 30.2018.01**

Termometro digitale interno esterno.

- Misurazione della temperatura interna ed esterna mediante una sonda con cavo (ca. 2,5 m)
- Dotato di base di sostegno posteriore
- Ambito di misurazione:  
Interno: da -10°C a +60°C  
Esterno: da -40°C a +70°C
- Alimentazione: 1 batteria LR44 (inclusa)
- Dimensione: 54 x 16 (30) x 39 mm
- Peso: 38 gr



Domatic  
**TF 20.2045**



Domatic  
**TF 20.2045**

Stazione barometrica per ambienti esterni in alluminio/plastica e cover in vetro.

- Barometro
- Termometro
- Igrometro
- Dimensione: 146 x 70 x 216 mm
- Peso: 461 g



**TF 30.3048**



4 009816 023919



**TF 30.1011**



4 009816 001115

**TF 30.3048**

Termometro radio controllato da interno ed esterno. Indicazione permanente dei valori più alti e più bassi con reset automatico dopo 24 h.

- Misurazione della temperatura mediante un trasmettitore
- Allarme temperatura
- Ambito di misurazione:  
Interno: da -10°C a +50°C  
Esterno: da -20°C a +50°C
- Alimentazione trasmettitore: 30.3193, 2x 1,5V AAA (non incluse)
- Dimensione: 137 x 17 (38) x 83 mm
- Peso: 105 gr

**TF 30.1011**

Termometro digitale max-min.

- Ampio display per temperatura interna ed esterna separati
- Sonda esterna con cavo ultrasottile (ca. 3 m)
- Montaggio a muro o sistemazione su piano d'appoggio
- Ambito di misurazione:  
Interno: da -10°C a +50°C  
Esterno: da -50°C a +70°C
- Alimentazione: 1 batteria AAA (inclusa)
- Dimensione: 102 x 21 (50) x 110 mm
- Peso: 147 gr



Venice wireless  
**TF 30.3056.10**



**TF 30.5015**



Venice wireless

**TF 30.3056.10**

Stazione barometrica digitale wireless da piscina, dotata di trasmettitore galleggiante.

- Per piscina o lago
- La trasmissione della temperatura avviene tramite apposito sensore galleggiante con profondità di 180 mm e pannello solare
- Funzione di max e min
- Trasmettitore per la temperatura esterna (max. 60 m)
- Orologio radio controllato con allarme, espandibile fino a 7 trasmettitori di temperatura/umidità (opzionale)
- Ambito di misurazione:  
Interno: da 0°C a +60°C  
Piscina: da -40°C a +60°C  
Umidità: da 20 a 99%
- Alimentazione: 4 batterie AAA (non incluse)
- Dimensione: 116 x 24 x 126 mm
- Peso: 168 gr

**TF 30.5015**

Termo-igrometro digitale.

- Funzione di max e min con reset automatico
- Secondo max e min con reset manuale
- Display per umidità e per temperatura separati
- Impostabile in °C o °F
- Montaggio a muro o sistemazione su piano d'appoggio
- Ambito di misurazione:  
Temperatura: da -10°C a +70°C  
Umidità: da 20% a 99%
- Dimensione: 91 x 18 (75) x 134 mm
- Peso: 100 gr





Pop  
**TF 30.3051.02**



**TF 30.5053.01.02**



**TF 30.5005**



Style  
**TF 30.5021.02**



**TF 30.5033.02**



Pop

**TF 30.3051.02**

Termometro digitale wireless.

- Funzione di max e min
- Ampio display per temperatura interna ed esterna separati
- Trasmettitore per la temperatura esterna (max. 50 m)
- Orologio
- Ambito di misurazione:  
Interno: da 0°C a +50°C  
Esterno: da -20°C a +60°C
- Alimentazione: 2 batterie AAA (non incluse)
- Dimensione: 60 x 23 (50) x 90 mm
- Peso: 57 gr

**TF 30.5053.01.02**

Termo-igrometro digitale, disponibile in set da 2 pezzi.

- Funzione di max e min
- Base d'appoggio posteriore
- Ambito di misurazione:  
Temperatura: da -10°C a +50°C  
Umidità relativa: da 10% a 99%
- Alimentazione: 1 x 3V CR2032 (inclusa)
- Dimensioni: 46 x 13 (34) x 43 mm
- Peso: 25 gr

**TF 30.5005**

Termo-igrometro elettronico.

- Funzione di max e min
- Base d'appoggio posteriore
- Ambito di misurazione:  
Temperatura: da -10°C a +60°C  
Umidità relativa: da 10% a 99%
- Dimensioni: 54 x 39 x 15 mm
- Peso: 22 gr

Style

**TF 30.5021.02**

Termo-igrometro digitale.

- Indicatore della temperatura o dell'umidità interna
- Funzione di max e min
- Orologio
- Montaggio a muro o sistemazione su piano d'appoggio
- Ambito di misurazione:  
Interna: da -20°C a +50°C  
Umidità: da 20 a 99%
- Alimentazione: batteria CR2030
- Dimensione: 105 x 105 x 14 mm
- Peso: 95 gr

**TF 30.5033.02**

Termo-igrometro digitale.

- Indicazione della temperatura interna e dell'umidità della stanza
- Funzione di max e min
- Orologio e datario
- Sveglia con funzione snooze
- Allarme orario
- Ambito di misurazione:  
Interno: da 0°C a +50°C  
Umidità: da 20% a 90%
- Alimentazione: 1 batteria AA (non inclusa)
- Dimensione: 94 x 37 x 94 mm
- Peso: 95 gr



**TF 12.3023**



4 009816 355805



**TF 12.1003.05**



4 009816 032812



**TF 12.1005**



4 009816 002099



**TF 12.1016**



4 009816 034229



**TF 12.2009**



4 009816 032188



**TF 12.2041.54**



4 009816 012890

**TF 12.3023**

Termometro da interno-esterno in plastica nera.

- Dimensione: 31 x 12 x 145 mm
- Peso: 20 gr

**TF 12.1003.05**

Termometro da interno in faggio.

- Dimensione: 31 x 16 x 180 mm
- Peso: 34 gr

**TF 12.1005**

Termometro da interno in faggio.

- Dimensione: 56 x 19 x 250 mm
- Peso: 114 gr

**TF 12.1016**

Termometro da interno in quercia con scala in alluminio.

- Dimensione: 42 x 14 x 200 mm
- Peso: 64 gr

**TF 12.2009**

Termometro da interno-esterno in metallo bianco.

- Dimensione: 56 x 12 x 222 mm
- Peso: 66 gr

**TF 12.2041.54**

Termometro da interno-esterno in alluminio.

- Dimensione: 59 x 10 x 297 mm
- Peso: 79 gr



**TF 12.2051.05**



**TF 12.2051.06**

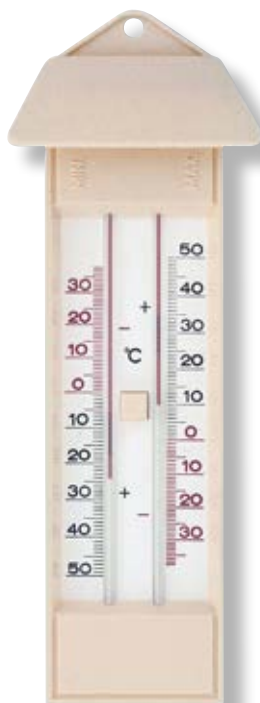

**TF 10.3015.03**



**TF 10.2007**



**TF 12.2051 ..**

Termometro da interno e esterno in metallo laccato di 2 colori diversi rosso, e azzurro.

- Dimensione: 50 x 13 x 192 mm
- Peso: 62 gr

**TF 10.3015.03**

Termometro per temperatura max-min, in plastica avorio.

- Dimensione: 85 x 45 x 232 mm
- Peso: 88 gr

**TF 10.2007**

Termometro per temperatura max-min, in alluminio.

- Dimensione: 50 x 24 x 220 mm
- Peso: 104 gr



**TF 95.1001**



**TF 95.1001**

Espositore da banco con 36 termometri assortiti.

- 10 x TF 12.1014 Termometro in quercia
- Dimensione: 41 x 14 x 137 mm
- Peso: 42 gr

- 8 x TF 12.1032.05 Termometro in faggio
- Dimensione: 34 x 10 x 152 mm
- Peso: 29 gr

- 9 x TF 12.3023.02 Termometro in plastica bianca
- Dimensione: 31 x 12 x 145 mm
- Peso: 20 gr

- 9 x TF 12.6001.0190 Termometro in plastica nera
- Dimensione: 34 x 15 x 160 mm
- Peso: 7 gr

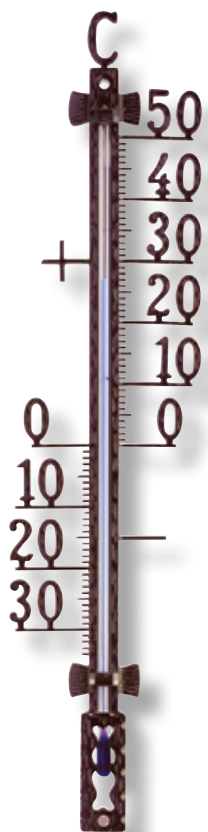

**TF 12.5000**

- Dimensione: 160 mm



**TF 12.5001.01**

- Dimensione: 275 mm



**TF 12.5002.01**

- Dimensione: 420 mm



**TF 12.5000**

Termometro da esterno in metallo nero.

- Dimensione: 35 x 14 x 165 mm
- Peso: 36 gr

**TF 12.5001.01**

Termometro da esterno in metallo nero.

- Dimensione: 65 x 18 x 275 mm
- Peso: 109 gr

**TF 12.5002.01**

Termometro da esterno in metallo nero.

- Dimensione: 100 x 27 x 410 mm
- Peso: 291 gr

**TF 47.1000**

Pluviometro.

- Dimensione: 81 x 128 x 203 mm
- Peso: 112 gr

**TF 10.3016**

Termometro per temperatura max-min, in plastica nera.

- Dimensione: 60 x 28 x 220 mm
- Peso: 76 gr



**TF 47.1000**



**TF 10.3016**





**TF 20.1002.03**



4 009816 003447



**TF 44.1002**



4 009816 041180



Klimatherm  
**TF 45.2005**



4 009816 003249



**TF 45.2027**



4 009816 020291



**TF 45.2040.42**



4 009816 028068

**TF 20.1002.03**

Stazione meteorologica in noce con 3 quadranti.

- Barometro
- Termometro
- Igmometro
- Dimensione: Ø 70/70/70 mm, 110 x 36 x 272 mm
- Peso: 361 gr

**TF 44.1002**

Igmometro con lunetta in ottone.

- Dimensione: Ø 102 x 35 x 113 mm
- Peso: 61 gr

Klimatherm

**TF 45.2005**

Termo-igmometro con lunetta in ottone.

- Dimensione: Ø 102 x 35 x 113 mm
- Peso: 61 gr

**TF 45.2027**

Termo-igmometro digitale con zone di comfort colorate per un clima sano.

- Indicatore della temperatura e dell'umidità interna
- Ambito di misurazione:  
Interna: da -15°C a +55°C  
Umidità: da 0 a 100%
- Montaggio a muro
- Dimensione: Ø 100 mm
- Peso: 105 gr

**TF 45.2040.42**

Termo-igmometro digitale con zone di comfort colorate per un clima sano.

- Indicatore della temperatura e dell'umidità interna
- Funzione di max e min
- Elevata precisione
- Corpo in plastica e anello cromato
- Montaggio a muro o sistemazione su piano d'appoggio
- Dimensione: Ø 71 mm
- Peso: 98 gr



HiTrax Walk  
**TF 42.2003**



4 009816 012920



**TF 38.2029**



4 009816 025159



**TF 43.3000**



4 009816 017291

**TF 43.3002**



4 009816 017314

**TF 43.3004**



4 009816 017338

HiTrax Walk

**TF 42.2003**

Contapassi elettronico per fare jogging o passeggiate.

- Misuratore della distanza percorsa (km/miglia)
- Consumo calorico
- Alimentazione: 1 batteria LR44 (inclusa)
- Dimensione: 48 x 19 x 36 mm
- Peso: 16 gr

**TF 38.2029**

Cronometro.

- 1/100 secondi
- Tempo parziale
- Orologio
- Datario con giorni della settimana
- Allarme orario
- Sveglia con funzione snooze
- Cordoncino
- Range: fino a 23 ore, 59 minuti, 59 secondi
- Alimentazione: 1 batteria LR44 (inclusa)
- Dimensione: 70 x 23 x 89 mm
- Peso: 69 gr

**TF 43.3000**

Lente d'ingrandimento 2x e 4x

- Dimensione: Ø 70 x 19 x 168 mm
- Peso: 40 gr

**TF 43.3002**

Lente d'ingrandimento 2x e 4x

- Dimensione: Ø 96 x 21 x 215 mm
- Peso: 84 gr

**TF 43.3004**

Lente d'ingrandimento 3x con illuminazione.

- Alimentazione: 3 batterie LR1130 (incluse)
- Dimensione: Ø 66 x 31 x 172 mm
- Peso: 31 gr



Voyager  
**TF 43.1008**



### Voyager

#### **TF 43.1008**

Binocolo 10 x 25, pieghevole e tascabile.

- Prisma: a tetto
- Campo visivo: 5,6 °, 98 m/1.000 m
- Dimensioni: 105 x 113 x 35 mm
- Peso: 184 gr

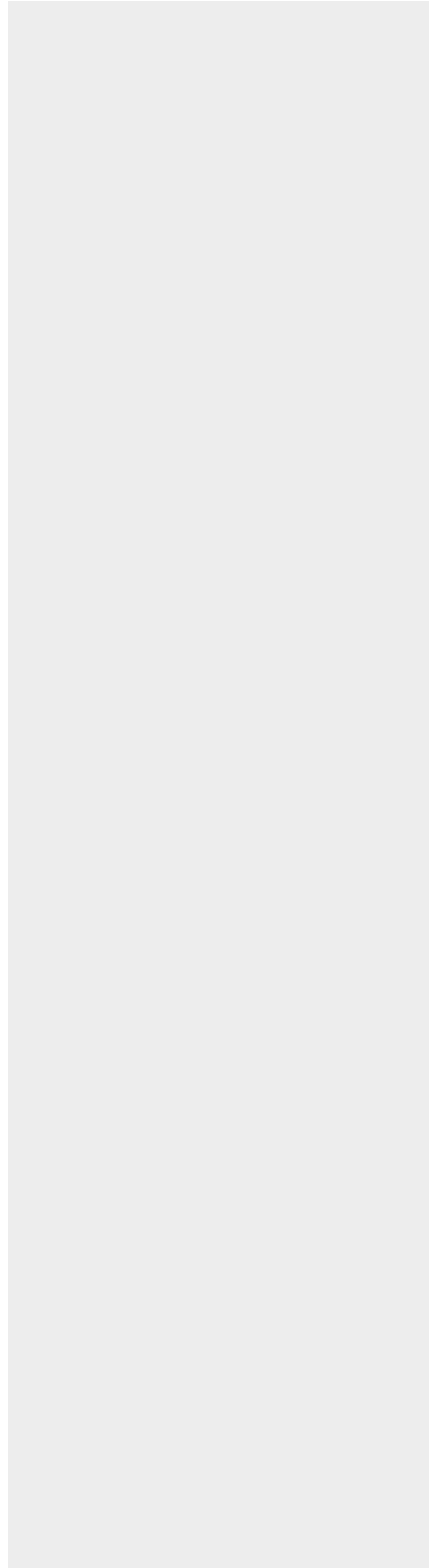







**PROUD.  
FAMILY.  
COMPANY.**

Since 1936

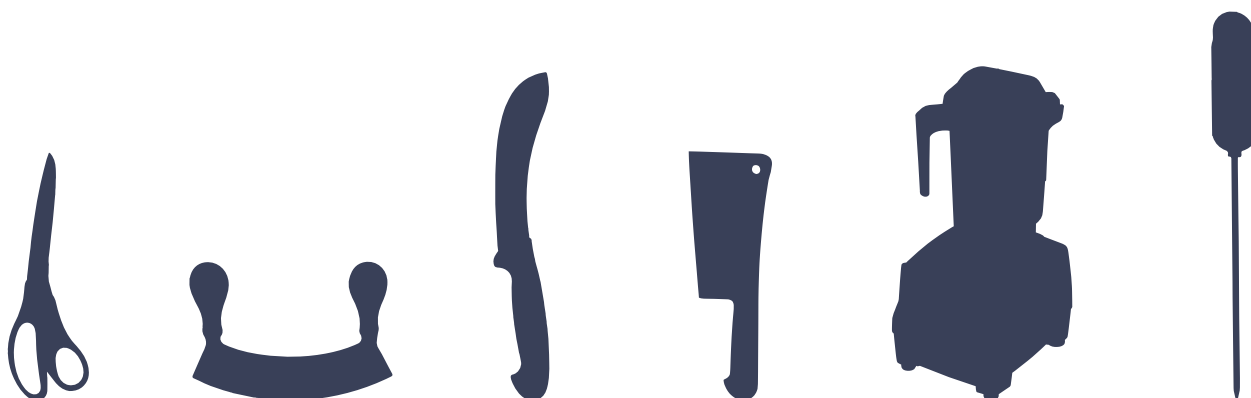

KÜNZI S.p.A. - Via L. Ariosto, 19 - 20091 Bresso (MI)

Tel. 02.61.45.16.1 - Fax: 02.66.500.553 - [info-it@kunzigroup.com](mailto:info-it@kunzigroup.com) - [www.kunzigroup.com](http://www.kunzigroup.com)

