

PROFESSIONAL

CATALOGO 07.24

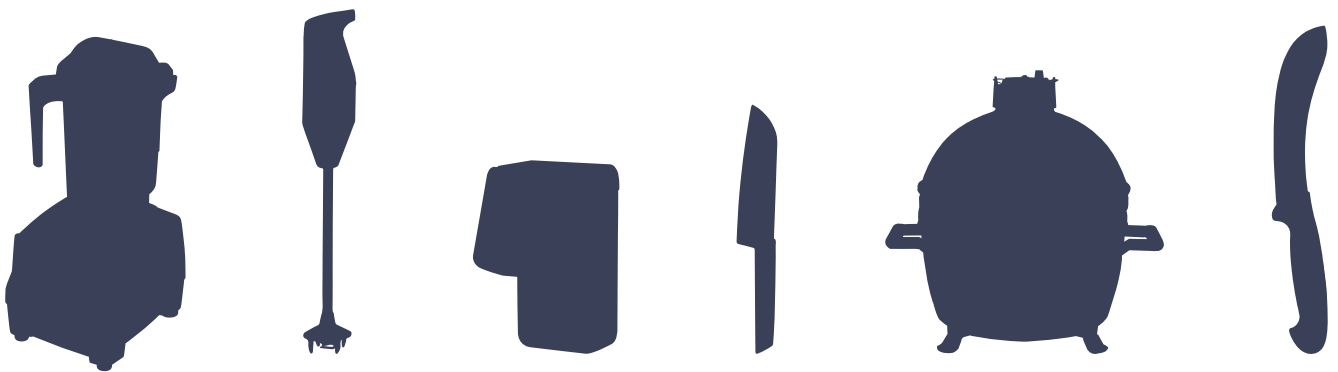

KÜNZI

PROUD. FAMILY. COMPANY. Since 1936



PROUD. FAMILY. COMPANY. Since 1936

PROUD. FAMILY. COMPANY.

Siamo persone. E siamo famiglia.

Dal 1936 ci nutriamo di una passione straordinaria. È lei che ci rende cacciatori di senso, alla ricerca di icone destinate a lasciare il segno.

Ci sono bisogni immateriali, emotivi, che rappresentano il sale della vita.

Bisogni che scaturiscono da sentimenti rari e che regalano emozioni invisibili agli altri. Appartengono a persone fiere che non si accontentano della normalità. Come noi.



1936

Adolfo Künzi fonda la prima
sede in via Lazzaretto
Milano



1949

La sede si trasferisce
in via Razza
Milano



1960

Viene fondata la Ditta
Hügo Künzi



1965

La sede si trasferisce
in via L. Ariosto, 13
Bresso

La ditta KÜNZI S.p.A. viene fondata nel 1936 da **Adolfo Künzi** (1885-1967) a Milano, dove si stabilisce con uffici e magazzini.

Presto si specializza come importatrice e distributrice sul territorio nazionale di articoli di coltelleria, forbiciame e tutto ciò che attiene al taglio, con una gamma di prodotti di alta qualità.

Inizialmente non vengono commercializzati solo prodotti di altri marchi ma vi è una vera e propria produzione legata al taglio, sostanzialmente coltelli e forbici, che vengono venduti con il marchio AKM, l'acronimo di Adolfo Künzi Milano. La produzione viene poi realizzata esclusivamente nel territorio italiano.

In seguito, si stabiliscono rapporti duraturi con marchi storici come **Victorinox** fin dal **1937**, rafforzati dal legame non solo commerciale ma personale e di amicizia dei fondatori di entrambe le aziende.

Col passare dei decenni e l'aumento dei volumi di vendita si presenta la necessità di ampliare la superficie sia degli uffici che del magazzino, così la nuova generazione guidata da **Hügo Künzi** (1924-1991), figlio del fondatore, trasferisce la sede della ditta a **Bresso**, situata alle porte di Milano.



Hügo Künzi (a destra)
nel magazzino di Via L. Ariosto, 13



1984

Viene fondata
la Künzi S.r.l.

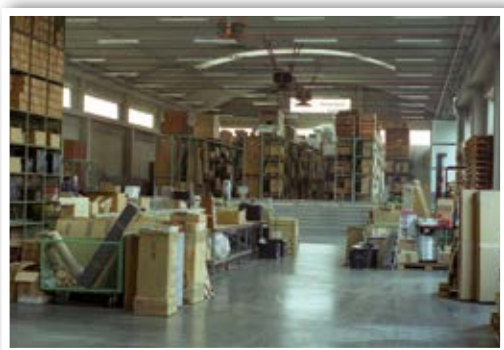

1991

Andrea Künzi
prende in mano la
direzione dell'azienda.



1995

Viene fondata
l'attuale
KÜNZI S.p.A.

Alla fine degli anni '80 la terza generazione guidata da **Andrea Künzi** inizia lo sviluppo di nuove linee di prodotto al di fuori di quelle strettamente legate agli strumenti da taglio.

Si aggiungono così articoli non più solo manuali ma anche elettronici legati sia al campeggio che all'**Outdoor** in generale.

Si distribuiscono prodotti per l'illuminazione (torce elettriche), strumenti ottici (binocoli e visori notturni), timer e meteo (termometri e stazioni barometriche), bottiglie in alluminio (dando ampia rilevanza all'eco-sostenibilità) e negli ultimi cinque anni cucina, sia per utilizzo domestico che professionale, un mercato in cui l'azienda era presente fino agli anni Sessanta e che ha rilanciato negli ultimi anni.

Sviluppi del marchio nel corso degli anni

Ditta HUGO KÜNZI

KÜNZI s.r.l.

 **KÜNZI**

 **KÜNZI**
DISTRIBUTORE DI QUALITÀ DAL 1936

 **KÜNZI**
PROUD. FAMILY. COMPANY. Since 1936



Andrea Künzi, 1990



2006

Inizia il cantiere per la preparazione della nuova sede.



2008

Trasferimento presso la nuova e prestigiosa sede di Via L. Ariosto, 19.



2015

Inaugurazione dei 4 nuovi showroom.

Nel 2006 Andrea Künzi, figlio di Hugo e attuale presidente della KÜNZI S.p.A., matura la decisione di cercare nuovi spazi dove costruire un nuovo magazzino e nuovi uffici. La giunta di Bresso chiede a più riprese di non lasciare la cittadina, nella quale l'azienda ha operato per più di 40 anni. Così quando si rendono disponibili i capannoni che un tempo erano della gloriosa casa editrice Cino Del Duca, viene presa la decisione definitiva per il trasferimento, in via L. Ariosto 19, a pochi metri dalla sede precedente.

Nel 2008, dopo oltre 30 anni, KÜNZI S.p.A. lascia la sede di via L. Ariosto 13, per insediarsi nel nuovo complesso della gloriosa Cino del Duca. Una ristrutturazione durata 2 anni nel rispetto architettonico dell'immobile della storica casa editrice, che lo ha trasformato in una moderna struttura caratterizzata dai più alti standard tecnologici ed ecologici.

Una superficie di oltre 16.000 m²

- 3.000 m² di uffici
- 400 m² di showroom
- 800 m² di sale conferenze

Logistica

- 11.000 m² di magazzino multilivello automatizzato



Nel 2011 la KÜNZI S.p.A. festeggia 75 anni.

Nel 2015 vengono inaugurati gli showroom Kitchen & Design di ben 450 mq con un nuovo layout, progettato insieme all'architetto Marco Stalla, un percorso espositivo che evidenzia ogni singola gamma di proposte e di marchi del complemento cucina e design, tra i quali lo storico Victorinox con un corner dedicato. Al restyling dello storico showroom si affianca l'apertura di un secondo spazio espositivo destinato a due comparti distinti: Outdoor e Professional. Questa nuova area si sviluppa su una superficie complessiva di 400 mq.



2018

Inaugurazione della scuola di cucina integrata all'azienda.



2019

Apertura della divisione tedesca con sede in Germania



2021

Viene prodotto il docufilm 85 - OTTANTACINQUE Proud. Family. Company.



Nel 2016 la KUNZI S.p.A. festeggia 80 anni.

Nel 2018 nasce LABZ, una scuola di cucina, un laboratorio, un hub didattico legato al mondo del food e del beverage, rivolto a tutti gli appassionati di cucina, ai neofiti, ai giovani professionisti che vogliono approfondire tematiche. La scuola, arredata con strumenti d'avanguardia in uno spazio di 200 mq, ospiterà un calendario di corsi tematici tenuti da chef stellati, chef emergenti e guest star dei vari settori del mondo enogastronomico.

A partire dal 1 Luglio 2019 KUNZI S.p.A. è il nuovo distributore esclusivo per i Paesi di lingua tedesca dei prodotti del colosso americano Vita-Mix Corporation.

Nasce così Künzi Deutschland che si occuperà della distribuzione di una selezione di brand per la Germania l'Austria e la Svizzera.

Nel 2020 l'azienda ha istituito il proprio manifesto, esprimendo i valori e la forza che da tre generazioni la contraddistinguono e che l'accompagneranno negli anni a venire.



Nel 2021 la KUNZI S.p.A. festeggia 85 anni.

In occasione dei festeggiamenti per l'85 anno di vita del brand KUNZI, la famiglia si racconta, una storia che viene da lontano, iniziata vendendo pelapatate!







PROUD. FAMILY. COMPANY. Since 1936





Torna all'indice del catalogo

Visita il sito kunzigroup.com



VICTORINOX

Visita la pagina [@victorinoxitalia](#) sui social



VICTORINOX





VICTORINOX

Nel cuore della Svizzera, a Ibach nel cantone di Svitto, Karl Elsener apriva nel 1884 il proprio atelier di coltelleria. Solo sette anni più tardi, diventava fornitore ufficiale dell'Esercito svizzero con i suoi primi coltelli da soldato. Oggi, dopo 130 anni, Victorinox è ancora di proprietà della famiglia Elsener, che la dirige avvalendosi della terza e quarta generazione.

Oltre ai suoi celebri multiuso da tasca, gli «Swiss Army Knives» apprezzati in tutto il mondo, Victorinox produce coltelleria, orologi di precisione, valigeria di qualità e profumi dalle note elvetiche.

Tutti i prodotti Victorinox hanno un punto in comune: riflettono la filosofia e i solidi valori dell'azienda oltre ad essere garantiti a vita. Uniscono qualità impeccabile, alta affidabilità e funzionalità incondizionate. Dietro ad un design iconico si nasconde una perfezione assoluta e una raffinatezza profonda, che sottolineano il gusto di Victorinox per l'innovazione. Il suo «Swiss Army Knife» è entrato nella storia come invenzione geniale. Il fedele compagno di vita quotidiana è sempre presente quando l'avventura chiama: dalle calotte artiche del Polo Nord alla cima del Monte Everest, dalle foreste tropicali amazzoniche ai viaggi nel tempo e nello spazio (con gli astronauti).

Distribuito in Italia da:

 **KÜNZI**
PROUD. FAMILY. COMPANY. Since 1936





Linea Swiss Classic

Coltelli leggeri
Impugnatura ergonomica
100% Swiss made
Lavabili in lavastoviglie



PP

Polipropilene



TPE



Linea Grand Maître

Perfetto equilibrio
Composti da un unico pezzo
Lunga durata
Uso professionale e domestico



POM

Poliossimetilene



Linea Swiss Classic

La collezione di coltelli Swiss Classic di Victorinox è stata progettata per affrontare tutto ciò che si può fare in cucina, dal compito più piccolo a quello più impegnativo. Sono coltelli leggeri con manici colorati lavabili in lavastoviglie, 100% Swiss Made. In una collezione in cui la funzionalità incontra l'allegria, non potevano mancare gli utilissimi ceppi portacoltelli e vari set regalo. In questa collezione non manca nulla. La funzionalità incontra il colore per un utilizzo quotidiano con allegria.

Linea Grand Maître

Perfetta sia per cuochi dilettanti che per chef professionisti, la collezione Grand Maître si fonda sul bilanciamento perfetto del coltello. Ogni pezzo di questa ricercatissima gamma ha una struttura a codolo intero, temprato in modo uniforme e forgiato a partire da un unico pezzo. È per questo che la transizione dalla lama al manico è elegante e senza congiunzioni, e il manico è plasmato in modo ergonomico per avere il massimo comfort anche in caso di uso prolungato.





Linea Swiss Modern

Design unico ed elegante

Uso professionale e domestico

Manico in legno o polipropilene



WOOD

Legno di noce



PP

Polipropilene



Linea Fibrox

Uso professionale

Manico ergonomico antiscivolo, sicuro.

Lunga durata

Facile da affilare

Certificazione NSF®



TPE



Linea Swibo

Uso professionale

Manici dai colori vivaci

Estremamente sicuro

Lavabile in lavastoviglie industriale



PA

Poliamide



Linea Swiss Modern

Il design elegante si fonde con l'alta precisione. Ogni lama è realizzata in acciaio inossidabile antiusura ed è unita a un'impugnatura unica ricca di venature in legno di noce europeo, oppure in polipropilene nero. Ogni pezzo è ergonomicamente modellato per offrire il massimo del comfort. Il risultato finale è una versione aggiornata e contemporanea dello strumento più utile nella storia dell'umanità.

I coltelli professionali Victorinox si distinguono per la loro alta qualità, i materiali resistenti e il design ergonomico, per essere progettati con cura per il loro scopo. Grazie all'ampia gamma di prodotti, ogni professionista troverà il coltello giusto per le proprie esigenze specifiche.

Linea Fibrox

La collezione Fibrox è stata progettata dai professionisti, per i professionisti. Questi coltelli da chef sono il compagno perfetto in ogni cucina professionale. Taglia, sminuzza e affetta a modo tuo con questa collezione di pezzi di alta qualità che combinano comodi manici ergonomici antiscivolo, lame facili da affilare e una lunga durata.

Linea Swibo

La salute e la sicurezza sono una priorità assoluta in ogni cucina. La colorazione giallo brillante rende questi coltelli facili da individuare anche in un ambiente di lavoro affollato. Il manico si estende ulteriormente verso la lama, per fornire una maggiore sicurezza.



Spelucchino con lama ricurva o dritta, ideale per tagliare e decorare con frutta e verdura



Coltello da cucina per molteplici usi



Coltello da bistecca o carne cotta alla griglia con lama liscia



Coltello per filettare il pesce con lama super flessibile



Coltello per filettare il salmone con lama alveolata



Coltello Santoku per molteplici usi con lama alveolata



Coltello per il pane e prodotti da forno con lama ondulata



Coltello trinciante per affettare prosciutti e carne cotta alla griglia



Coltello trinciante con lama larga per affettare alimenti più grandi



Coltello da pasticceria con lama larga per tagliare torte e alimenti da forno



Lama liscia per tagli netti e precisi senza strappare



Lama liscia con alveoli permette di non far attaccare il cibo alla lama.

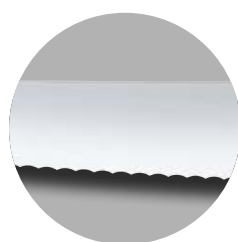

Lama seghettata - ondulata permette di tagliare gli ingredienti più duri e le croste



Lama flessibile assicura un'ottima fase di sfilettatura e disossamento





V-5.01 03

- Pelapatate a 1 taglio



V-5.02 03

- Pelapatate a 2 tagli



V-5.02 09

- Pelapatate a 2 tagli



V-5.32 09



V-6.73 03

- Lunghezza lama: 6 cm



V-6.73 01

- Lunghezza lama: 6 cm



V-6.74 03

- Lunghezza lama: 8 cm



V-6.74 01

- Lunghezza lama: 8 cm



V-6.74 33

- Lunghezza lama: 8 cm



V-6.74 31

- Lunghezza lama: 8 cm



V-5.01 03

Pelapatate a 1 taglio.

- Manico nero in Polipropilene

V-5.02 03

Pelapatate a 2 tagli.

- Manico nero in Polipropilene

V-5.02 09

Pelapatate a 2 tagli.

- Manico in Bubinga

V-5.32 09

Coltello da castagne.

- Manico in Bubinga

V-6.73 03

Spelucchino.

- Manico nero in Polipropilene
- Lunghezza lama: 6 cm

V-6.73 01

Spelucchino.

- Manico rosso in Polipropilene
- Lunghezza lama: 6 cm

V-6.74 03

Spelucchino.

- Manico nero in Polipropilene
- Lunghezza lama: 8 cm

V-6.74 01

Spelucchino.

- Manico rosso in Polipropilene
- Lunghezza lama: 8 cm

V-6.74 33

Spelucchino ondulato.

- Manico nero in Polipropilene
- Lunghezza lama: 8 cm

V-6.74 31

Spelucchino ondulato.

- Manico rosso in Polipropilene
- Lunghezza lama: 8 cm

V-6.75 03

- Lunghezza lama: 5 cm



V-6.75 01

- Lunghezza lama: 5 cm



V-6.76 03

- Lunghezza lama: 8 cm



V-6.76 01

- Lunghezza lama: 8 cm



V-6.76 33

- Lunghezza lama: 8 cm



V-6.76 31

- Lunghezza lama: 8 cm



V-6.77 03

- Lunghezza lama: 10 cm



V-6.77 01

- Lunghezza lama: 10 cm



V-6.77 33

- Lunghezza lama: 10 cm



V-6.77 31

- Lunghezza lama: 10 cm



V-6.75 03

Spelucchino da cuoco.

- Manico nero in Polipropilene
- Lunghezza lama: 6 cm

V-6.75 01

Spelucchino da cuoco.

- Manico rosso in Polipropilene
- Lunghezza lama: 6 cm

V-6.76 03

Spelucchino.

- Manico nero in Polipropilene
- Lunghezza lama: 8 cm

Disponibile anche in blister (pag. 39)
nella seguente versione:

V-6.76 03.B

V-6.76 01

Spelucchino.

- Manico rosso in Polipropilene
- Lunghezza lama: 8 cm

V-6.76 33

Spelucchino ondulato.

- Manico nero in Polipropilene
- Lunghezza lama: 8 cm

Disponibile anche in blister (pag. 39)
nella seguente versione:

V-6.76 33.B

V-6.76 31

Spelucchino ondulato.

- Manico rosso in Polipropilene
- Lunghezza lama: 8 cm

V-6.77 03

Spelucchino.

- Manico nero in Polipropilene
- Lunghezza lama: 10 cm

V-6.77 01

Spelucchino.

- Manico rosso in Polipropilene
- Lunghezza lama: 10 cm

V-6.77 33

Spelucchino ondulato.

- Manico nero in Polipropilene
- Lunghezza lama: 10 cm

V-6.77 31

Spelucchino ondulato.

- Manico rosso in Polipropilene
- Lunghezza lama: 10 cm

V-6.72 03.6

- Lunghezza lama: 11 cm
- Confezione da 6 pz.



V-6.72 33.6

- Lunghezza lama: 11 cm
- Confezione da 6 pz.



V-6.72 33.20

- Lunghezza lama: 11 cm
- Confezione da 20 pz.



V-6.72 32.6

- Lunghezza lama: 11 cm
- Confezione da 6 pz.



V-6.72 32.20

- Lunghezza lama: 11 cm
- Confezione da 20 pz.



V-6.78 33.6

- Lunghezza lama: 11 cm
- Confezione da 6 pz.



V-6.78 33

- Lunghezza lama: 11 cm
- Confezione da 20 pz.



V-6.78 32.6

- Lunghezza lama: 11 cm
- Confezione da 6 pz.



V-6.78 32

- Lunghezza lama: 11 cm
- Confezione da 20 pz.



V-6.78 03

- Lunghezza lama: 11 cm
- Confezione da 20 pz.



V-6.78 31

- Lunghezza lama: 11 cm
- Confezione da 20 pz.



V-6.78 63

- Lunghezza lama: 11 cm
- Confezione da 20 pz.



Confezione da 6 pz.

V-6.72 03.6

- Coltello da bistecca con lama liscia in confezione da 6 pz.
- Manico nero in Polipropilene
 - Lunghezza lama: 11 cm

V-6.72 33.6

- Coltello da bistecca/pizza ondulato in confezione da 6 pz.
- Manico nero in Polipropilene
 - Lunghezza lama: 11 cm

V-6.72 32.6

- Coltello da bistecca/pizza ondulato in confezione da 6 pz.
- Manico blu in Polipropilene
 - Lunghezza lama: 11 cm

V-6.78 33.6

- Coltello da bistecca/pizza ondulato in confezione da 6 pz.
- Manico nero in Polipropilene
 - Lunghezza lama: 11 cm

Disponibile anche in blister (pag. 39) nella seguente versione:

V-6.78 33.B

- Blister da 2 pz.

V-6.78 32.6

- Coltello da bistecca/pizza ondulato in confezione da 6 pz.
- Manico blu in Polipropilene
 - Lunghezza lama: 11 cm

V-6.78 03

- Coltello da tavola con lama liscia.
- Confezione da 20 pz.
 - Manico nero in Polipropilene
 - Lunghezza lama: 11 cm

V-6.78 31

- Coltello da tavola ondulato.
- Confezione da 20 pz.
 - Manico rosso in Polipropilene
 - Lunghezza lama: 11 cm

V-6.78 63

- Coltello da formaggio a due punte con lama ondulata.
- Confezione da 20 pz.
 - Manico nero in Polipropilene
 - Lunghezza lama: 11 cm



V-6.79 03.12

- Lunghezza lama: 12 cm



7 611160 040442



V-6.79 33.12

- Lunghezza lama: 12 cm



7 611160 040459



V-6.79 03.14

- Lunghezza lama: 14 cm



7 611160 037268

V-6.79 03.12

Coltello da bistecca medio Swiss Classic Gourmet.

- Lama liscia
- Manico nero in Polipropilene
- Lunghezza lama: 12 cm
- Lunghezza totale: 23,2 cm
- Peso: 36,4 gr

V-6.79 33.12

Coltello da bistecca medio Swiss Classic.

- Lama ondulata
- Manico nero in Polipropilene
- Lunghezza lama: 12 cm
- Lunghezza totale: 23,2 cm
- Peso: 36,4 gr

V-6.79 03.14

Coltello da bistecca grande Swiss Classic Gaucho.

- Lama liscia
- Manico nero in Polipropilene
- Lunghezza lama: 14 cm
- Lunghezza totale: 25 cm
- Peso: 96,5 gr



V-6.79 36.12L9

- Lunghezza lama: 12 cm



7 611160 042743



V-6.79 36.12L5

- Lunghezza lama: 12 cm



7 611160 042729



V-6.79 36.12L8

- Lunghezza lama: 12 cm



7 611160 042736



V-6.79 36.12L4

- Lunghezza lama: 12 cm



7 611160 042712



V-6.78 36.L119

- Lunghezza lama: 11 cm



7 611160 032362



V-6.78 36.L115

- Lunghezza lama: 11 cm



7 611160 032348



V-6.78 36.L118

- Lunghezza lama: 11 cm



7 611160 032355



V-6.78 36.L114

- Lunghezza lama: 11 cm



7 611160 032331

V-6.79 36.12L9

- Coltello da pizza con lama ondulata.
- Manico arancione in Polipropilene
 - Lunghezza lama: 12 cm
 - Confezione da 6 pz.

V-6.79 36.12L5

- Coltello da pizza con lama ondulata.
- Manico rosa in Polipropilene
 - Lunghezza lama: 12 cm
 - Confezione da 6 pz.

V-6.79 36.12L8

- Coltello da pizza con lama ondulata.
- Manico giallo in Polipropilene
 - Lunghezza lama: 12 cm
 - Confezione da 6 pz.

V-6.79 36.12L4

- Coltello da pizza con lama ondulata.
- Manico verde in Polipropilene
 - Lunghezza lama: 12 cm
 - Confezione da 6 pz.

V-6.78 36.L119

- Coltello da tavola ondulato.
- Manico arancione in Polipropilene
 - Lunghezza lama: 11 cm
 - Confezione da 20 pz.

V-6.78 36.L115

- Coltello da tavola ondulato.
- Manico rosa in Polipropilene
 - Lunghezza lama: 11 cm
 - Confezione da 20 pz.

V-6.78 36.L118

- Coltello da tavola ondulato.
- Manico giallo in Polipropilene
 - Lunghezza lama: 11 cm
 - Confezione da 20 pz.

V-6.78 36.L114

- Coltello da tavola ondulato.
- Manico verde in Polipropilene
 - Lunghezza lama: 11 cm
 - Confezione da 20 pz.



V-6.76 06.L119
• Lunghezza lama: 8 cm



V-6.76 06.L115
• Lunghezza lama: 8 cm



V-6.76 06.L118
• Lunghezza lama: 8 cm



V-6.76 06.L114
• Lunghezza lama: 8 cm



V-6.76 36.L119
• Lunghezza lama: 8 cm



V-6.76 36.L115
• Lunghezza lama: 8 cm



V-6.76 36.L118
• Lunghezza lama: 8 cm



V-6.76 36.L114
• Lunghezza lama: 8 cm



V-6.76 06.L119

- Spelucchino.
• Manico arancione in Polipropilene
• Lunghezza lama: 8 cm

V-6.76 06.L115

- Spelucchino.
• Manico rosa in Polipropilene
• Lunghezza lama: 8 cm

V-6.76 06.L118

- Spelucchino.
• Manico giallo in Polipropilene
• Lunghezza lama: 8 cm

V-6.76 06.L114

- Spelucchino.
• Manico verde in Polipropilene
• Lunghezza lama: 8 cm

V-6.76 36.L119

- Spelucchino con lama ondulata.
• Manico arancione in Polipropilene
• Lunghezza lama: 8 cm

V-6.76 36.L115

- Spelucchino con lama ondulata.
• Manico rosa in Polipropilene
• Lunghezza lama: 8 cm

V-6.76 36.L118

- Spelucchino con lama ondulata.
• Manico giallo in Polipropilene
• Lunghezza lama: 8 cm

V-6.76 36.L114

- Spelucchino con lama ondulata.
• Manico verde in Polipropilene
• Lunghezza lama: 8 cm



V-6.77 06.L119

- Lunghezza lama: 10 cm



7 611160 032409



V-6.77 06.L115

- Lunghezza lama: 10 cm



7 611160 032386



V-6.77 06.L118

- Lunghezza lama: 10 cm



7 611160 032393



V-6.77 06.L114

- Lunghezza lama: 10 cm



7 611160 032379



V-6.77 36.L9

- Lunghezza lama: 10 cm



7 611160 050328



V-6.77 36.L5

- Lunghezza lama: 10 cm



7 611160 050304



V-6.77 36.L8

- Lunghezza lama: 10 cm



7 611160 050311



V-6.77 36.L4

- Lunghezza lama: 10 cm



7 611160 050298

V-6.77 06.L119

Spelucchino.

- Manico arancione in Polipropilene
- Lunghezza lama: 10 cm

V-6.77 06.L115

Spelucchino.

- Manico rosa in Polipropilene
- Lunghezza lama: 10 cm

V-6.77 06.L118

Spelucchino.

- Manico giallo in Polipropilene
- Lunghezza lama: 10 cm

V-6.77 06.L114

Spelucchino.

- Manico verde in Polipropilene
- Lunghezza lama: 10 cm

V-6.77 36.L9

Spelucchino con lama ondulata.

- Manico arancione in Polipropilene
- Lunghezza lama: 10 cm

V-6.77 36.L5

Spelucchino con lama ondulata.

- Manico rosa in Polipropilene
- Lunghezza lama: 10 cm

V-6.77 36.L8

Spelucchino con lama ondulata.

- Manico giallo in Polipropilene
- Lunghezza lama: 10 cm

V-6.77 36.L4

Spelucchino con lama ondulata.

- Manico verde in Polipropilene
- Lunghezza lama: 10 cm



V-6.90 03.12W

- Lama a punta seghettata



7 613329 115794



V-6.90 06.12W2

- Lama a punta seghettata



7 613329 115800



V-6.90 06.12W41

- Lama a punta seghettata



7 613329 115817



V-6.90 03.11W

- Lama arrotondata seghettata



7 613329 115824



V-6.90 06.11W2

- Lama arrotondata seghettata



7 613329 115831



V-6.90 06.11W41

- Lama arrotondata seghettata



7 613329 115848

V-6.90 03.12W

Coltello da pizza o carne Swiss Modern.

- Disponibile in confezione da 6 pz.
- Lama a punta seghettata
- Manico nero in Polipropilene
- Lunghezza lama: 12 cm

V-6.90 06.12W2

Coltello da pizza o carne Swiss Modern.

- Disponibile in confezione da 6 pz.
- Lama a punta seghettata
- Manico cornflower-blue in Polipropilene
- Lunghezza lama: 12 cm

V-6.90 06.12W41

Coltello da pizza o carne Swiss Modern.

- Disponibile in confezione da 6 pz.
- Lama a punta seghettata
- Manico mint-green in Polipropilene
- Lunghezza lama: 12 cm

V-6.90 03.11W

Coltello da tavola Swiss Modern.

- Disponibile in confezione da 6 pz.
- Lama arrotondata seghettata
- Manico nero in Polipropilene
- Lunghezza lama: 11 cm

V-6.90 06.11W2

Coltello da tavola Swiss Modern.

- Disponibile in confezione da 6 pz.
- Lama arrotondata seghettata
- Manico cornflower-blue in Polipropilene
- Lunghezza lama: 11 cm

V-6.90 06.11W41

Coltello da tavola Swiss Modern.

- Disponibile in confezione da 6 pz.
- Lama arrotondata seghettata
- Manico mint-green in Polipropilene
- Lunghezza lama: 11 cm



V-6.90 03.10

- Lama a punta liscia



V-6.90 06.1042

- Lama a punta liscia



V-6.90 03.10W

- Lama a punta seghettata



V-6.90 06.10W21

- Lama a punta seghettata



V-6.90 03.10

Spelucchino Swiss Modern.

- Disponibile in confezione da 16 pz.
- Lama a punta liscia
- Manico nero in Polipropilene
- Lunghezza lama: 10 cm

V-6.90 06.1042

Spelucchino Swiss Modern.

- Disponibile in confezione da 16 pz.
- Lama a punta liscia
- Manico color moss in Polipropilene
- Lunghezza lama: 10 cm

V-6.90 03.10W

Spelucchino Swiss Modern.

- Disponibile in confezione da 16 pz.
- Lama a punta seghettata
- Manico nero in Polipropilene
- Lunghezza lama: 10 cm

V-6.90 06.10W21

Spelucchino Swiss Modern.

- Disponibile in confezione da 16 pz.
- Lama a punta seghettata
- Manico color arona in Polipropilene
- Lunghezza lama: 10 cm





V-6.78 03.FB

• Lunghezza lama: 11 cm



V-6.78 33.FB

• Lunghezza lama: 11 cm



V-6.78 31.FB

• Lunghezza lama: 11 cm



V-6.78 36.F9B

• Lunghezza lama: 11 cm



V-6.78 36.F8B

• Lunghezza lama: 11 cm



V-6.78 36.F5B

• Lunghezza lama: 11 cm



V-6.78 36.F4B

• Lunghezza lama: 11 cm



A5 Counter Display
V-X.90323.42



Swiss Classic pieghevole
Un coltello molto versatile, dall'aspetto audace e dalle dimensioni contenute. Il coltello ha una lama pieghevole in acciaio inox resistente all'usura che si richiude comodamente e in sicurezza, sbloccando la sicura nell'impugnatura. Ideale da portare con sé nella tasca di uno zaino durante le escursioni all'aperto o in campeggio per sbucciare o tagliare gli alimenti.

V-6.78 03.FB

Coltello con lama pieghevole liscia in acciaio inox.

- Manico nero in polipropilene
- Lunghezza lama: 11 cm
- Disponibile in blister

V-6.78 33.FB

Coltello con lama pieghevole seghettata in acciaio inox.

- Manico nero in polipropilene
- Lunghezza lama: 11 cm
- Disponibile in blister

V-6.78 31.FB

Coltello con lama pieghevole seghettata in acciaio inox.

- Manico rosso in polipropilene
- Lunghezza lama: 11 cm
- Disponibile in blister

V-6.78 36.F9B

Coltello con lama pieghevole seghettata in acciaio inox.

- Manico arancione in polipropilene
- Lunghezza lama: 11 cm
- Disponibile in blister

V-6.78 36.F8B

Coltello con lama pieghevole seghettata in acciaio inox.

- Manico giallo in polipropilene
- Lunghezza lama: 11 cm
- Disponibile in blister

V-6.78 36.F5B

Coltello con lama pieghevole seghettata in acciaio inox.

- Manico rosa in polipropilene
- Lunghezza lama: 11 cm
- Disponibile in blister

V-6.78 36.F4B

Coltello con lama pieghevole seghettata in acciaio inox.

- Manico verde in polipropilene
- Lunghezza lama: 11 cm
- Disponibile in blister





Swiss Classic set 3 posate
V-6.71 92.F3



Swiss Classic set 3 posate nero
V-6.71 92.F3

Set posate di colore nero, ideali per il pranzo in ufficio o per un picnic con stile e sicurezza. La confezione contiene:
1 Cucchiaino manico nero
1 Forchetta manico nero
1 Coltello pieghevole con lama seghettata da 11 cm



Swiss Classic Set con coltelli e accessori da cucina Swiss Made con impugnatura ergonomica e lama in acciaio inox. Ideali per cucine professionali e cucine casalinghe, disponibili in confezione regalo.

Coltelli Swiss Classic Set 6 pz
V-6.78 39.6G

Set coltelli cucina Swiss Classic con manici colorati in confezione regalo, la confezione contiene 6 coltelli con lama seghettata da 11 cm:

- V-6.7831 - Coltello manico rosso
- V-6.7832 - Coltello manico blu
- V-6.7836.L114 - Coltello manico verde
- V-6.7836.L115 - Coltello manico rosa
- V-6.7836.L118 - Coltello manico giallo
- V-6.7836.L119 - Coltello manico arancio

Coltelli Swiss Classic Set 6 pz

V-6.78 39.6G

• Lunghezza lama: 11 cm



7 611160 064042



V-6.71 13.31

- Set Swiss Classic manico nero



7 611160 056498



V-6.71 11.31

- Set Swiss Classic manico rosso



7 611160 056474



V-6.71 13.3G

- Set di 3 coltelli da tavola



7 611160 003287

La linea Swiss Classic Trend Colors mescola in modo giocoso l'estetica audace dalle tinte pastello con la precisione. Lame affilate e manici ergonomici rendono questa collezione sicura e facile da usare. Una linea creativa progettata per i cuochi appassionati che amano cimentarsi con strumenti colorati.

V-6.71 13.31

Set Swiss Classic composto da 3 pz. da cucina di colore nero. La confezione contiene:

- V-7.60 75 - Pelaverdure universale
- V-6.76 03 - Spelucchino 8 cm
- V-6.78 33 - Coltello da tavola 11 cm

V-6.71 11.31

Set Swiss Classic composto da 3 pz. da cucina di colore rosso. La confezione contiene:

- V-7.60 75.1 - Pelaverdure universale
- V-6.76 01 - Spelucchino 8 cm
- V-6.78 31 - Coltello da tavola 11 cm

V-6.71 13.3G

Set di 3 coltelli da tavola.

- Manico nero
- Scatola regalo



Accessori Swiss Classic Set 6 pz

V-6.71 11.6G

- Manico colore rosso



7 611160 087881

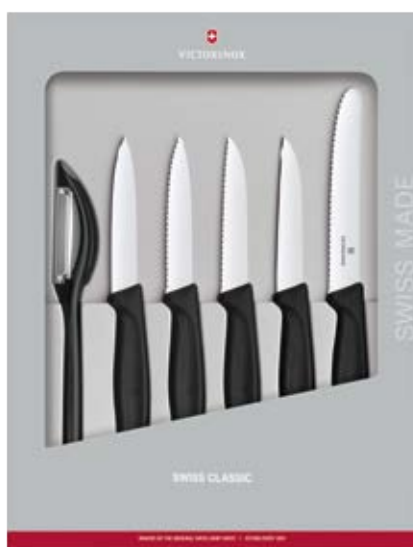

Accessori Swiss Classic Set 6 pz

V-6.71 13.6G

- Manico colore nero



7 611160 087928

Accessori Swiss Classic Set 6 pz

V-6.71 11.6G

Set accessori cucina Swiss Classic con manico rosso in confezione regalo, la confezione contiene:

- V-7.6075.1 - Pelaverdure universale
- V-6.7431 - Spelucchino seghettato 8 cm
- V-6.7401 - Spelucchino lama liscia 8 cm
- V-6.7631 - Spelucchino seghettato punta dritta 8 cm
- V-6.7601 - Spelucchino lama liscia punta dritta 8 cm
- V-6.7831 - Coltello tavola seghettato 11 cm

Accessori Swiss Classic Set 6 pz

V-6.71 13.6G

Set accessori cucina Swiss Classic con manico nero in confezione regalo, la confezione contiene:

- V-7.6075 - Pelaverdure universale
- V-6.7433 - Spelucchino seghettato 8 cm
- V-6.7403 - Spelucchino lama liscia 8 cm
- V-6.7633 - Spelucchino seghettato punta dritta 8 cm
- V-6.7603 - Spelucchino lama liscia punta dritta 8 cm
- V-6.7833 - Coltello tavola seghettato 11 cm



Accessori Swiss Classic Set 4 pz

V-6.71 31.4G

- Manico colore rosso



7 611160 087911



Accessori Swiss Classic Set 4 pz

V-6.71 33.4G

- Manico colore nero



7 611160 087874



Coltelli Swiss Classic Set 5 pz

V-6.71 33.5G

- Manico colore nero



7 611160 087904



Coltelli Swiss Classic Set 7 pz

V-6.71 33.7G

- Manico colore nero



7 611160 087898

Accessori Swiss Classic Set 4 pz

V-6.71 31.4G

Set accessori cucina Swiss Classic con manico rosso in confezione regalo, la confezione contiene:

- V-7.6363 - Forbici da cucina
- V-7.6075.1 - Pelaverdure
- V-6.7831 - Coltello tavola seghettato 11 cm
- V-6.8521.17G - Santoku alveolato 17 cm

Accessori Swiss Classic Set 4 pz

V-6.71 33.4G

Set Accessori cucina Swiss Classic con manico nero in confezione regalo, la confezione contiene:

- V-7.6363.3 - Forbici da cucina
- V-7.6075 - Pelaverdure
- V-6.7833 - Coltello tavola seghettato 11 cm
- V-6.8523.17B - Santoku alveolato 17 cm

Coltelli Swiss Classic Set 5 pz

V-6.71 33.5G

Set coltelli cucina Swiss Classic con manico nero in confezione regalo, la confezione contiene:

- V-6.7433 - Spelucchino seghettato 8 cm
- V-6.7603 - Spelucchino liscio 8 cm
- V-6.7833 - Coltello tavola seghettato 11 cm
- V-6.8003.19B - Coltello cucina 19 cm
- V-6.8633.21B - Coltello pane 21 cm

Coltelli Swiss Classic Set 7 pz

V-6.71 33.7G

Set coltelli cucina Swiss Classic con manico nero in confezione regalo, la confezione contiene:

- V-7.6075 - Pelaverdure universale
- V-6.7603 - Spelucchino 8 cm
- V-6.7833 - Coltello tavola seghettato 11 cm
- V-5.2103.15 - Forchettone 15 cm
- V-6.8523.17B - Santoku alveolato 17 cm
- V-6.8003.19B - Coltello cucina 19 cm
- V-6.8633.22B - Coltello pane 22 cm



Confezione
da 24 pz.

V-6.90 93.12W.24

• Set 24 pz. manico nero



7 613329 116036



Confezione
da 24 pz.

V-6.90 96.12W2.24

• Set 24 pz. manico cornflower-blue



7 613329 116043



Confezione
da 24 pz.

V-6.90 96.12W41.24

• Set 24 pz. manico mint-green



7 613329 116050

La Swiss Modern Extension si basa sulla linea di successo Victorinox dallo stile contemporaneo per portare in tavola stile ed eleganza.

Questa gamma di posate è realizzata in acciaio inox lavabile in lavastoviglie, è pratica e ideale per i pasti di tutti i giorni.

Personalizza la tua tavola con i toni colorati o il nero minimalista dei manici antiscivolo, per creare un'estetica moderna e di tendenza.

V-6.90 93.12W.24

Set posate Swiss Modern con manico nero. Una combinazione ottimale per apparecchiare la vostra tavola con stile. La confezione contiene:

- 6 Coltelli pizza lama a punta seghettata
- 6 Forchette da tavola
- 6 Cucchiari da tavola
- 6 Cucchiaini da dolce o caffè

V-6.90 96.12W2.24

Set posate Swiss Modern con manico cornflower-blue. Una combinazione ottimale per apparecchiare la vostra tavola con stile. La confezione contiene:

- 6 Coltelli pizza lama a punta seghettata
- 6 Forchette da tavola
- 6 Cucchiari da tavola
- 6 Cucchiaini da dolce o caffè

V-6.90 96.12W41.24

Set posate Swiss Modern con manico mint-green. Una combinazione ottimale per apparecchiare la vostra tavola con stile. La confezione contiene:

- 6 Coltelli pizza lama a punta seghettata
- 6 Forchette da tavola
- 6 Cucchiari da tavola
- 6 Cucchiaini da dolce o caffè



V-6.90 93.11W.24

- Set 24 pz. manico nero



7 613329 116067



Confezione
da 24 pz.



V-6.90 96.11W2.24

- Set 24 pz. manico cornflower-blue



7 613329 116074



Confezione
da 24 pz.



V-6.90 96.11W41.24

- Set 24 pz. manico mint-green



7 613329 116081



Confezione
da 24 pz.

V-6.90 93.11W.24

Set posate Swiss Modern con manico nero. Una combinazione ottimale per apparecchiare la vostra tavola con stile. La confezione contiene:
6 Coltelli pizza lama arrotondata seghettata
6 Forchette da tavola
6 Cucchiari da tavola
6 Cucchiaini da dolce o caffè

V-6.90 96.11W2.24

Set posate Swiss Modern con manico cornflower-blue. Una combinazione ottimale per apparecchiare la vostra tavola con stile. La confezione contiene:
6 Coltelli pizza lama arrotondata seghettata
6 Forchette da tavola
6 Cucchiari da tavola
6 Cucchiaini da dolce o caffè

V-6.90 96.11W41.24

Set posate Swiss Modern con manico mint-green. Una combinazione ottimale per apparecchiare la vostra tavola con stile. La confezione contiene:
6 Coltelli pizza lama arrotondata seghettata
6 Forchette da tavola
6 Cucchiari da tavola
6 Cucchiaini da dolce o caffè



V-6.90 93.11W.12

- Set 12 pz. manico nero



V-6.90 93.12W.12

- Set 12 pz. manico nero



V-6.90 33.09

- Manico nero



V-6.90 33.08

- Manico nero



V-6.90 33.07

- Manico nero



V-6.90 33.06

- Manico nero



V-6.90 93.11W.12

Set posate Swiss Modern con manico nero. Una combinazione ottimale per apparecchiare la vostra tavola con stile. La confezione contiene:
6 Coltelli lama seghettata da 11 cm
6 Forchette da tavola

V-6.90 93.12W.12

Set posate Swiss Modern con manico nero. Una combinazione ottimale per apparecchiare la vostra tavola con stile. La confezione contiene:
6 Coltelli pizza lama a punta seghettata
6 Forchette da tavola

V-6.90 33.09

Forchetta da tavola Swiss Modern.

- Disponibile in confezione da 6 pz.
- Manico nero in Polipropilene
- Lunghezza: 20,5 cm

V-6.90 33.08

Cucchiaio da tavola Swiss Modern.

- Disponibile in confezione da 6 pz.
- Manico nero in Polipropilene
- Lunghezza: 20,5 cm

V-6.90 33.07

Cucchiaino da dolce o caffè Swiss Modern.

- Disponibile in confezione da 6 pz.
- Manico nero in Polipropilene
- Lunghezza: 14,6 cm

V-6.90 33.06

Forchettina da dolce Swiss Modern.

- Disponibile in confezione da 6 pz.
- Manico nero in Polipropilene
- Lunghezza: 15,5 cm

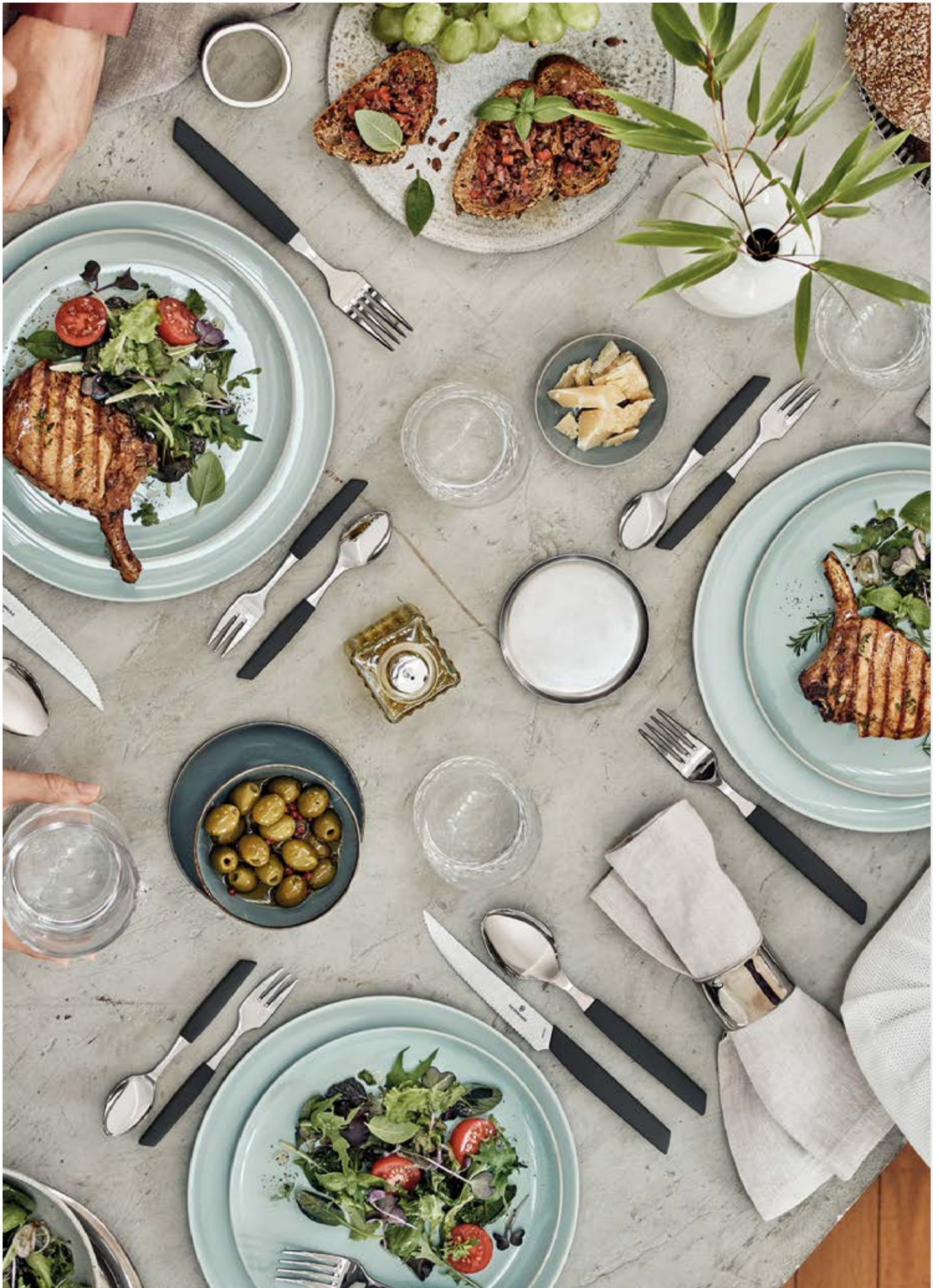



V-5.15 43



V-5.15 53



V-5.15 73



V-5.15 83



V-5.15 43
Forchetta

V-5.15 53
Cucchiaino

V-5.15 73
Cucchiaio

V-5.15 83
Forchetta dessert



Scatola 24 posate

V-6.72 33.24

- Con coltelli da bistecca



Scatola 24 posate

V-6.78 33.24

- Con coltelli da tavola



Scatola 24 posate

V-6.72 33.24

Scatola da 24 posate con coltelli da bistecca.

- Lavabili in lavastoviglie
- Manico nero in Polipropilene

Scatola 24 posate

V-6.78 33.24

Scatola da 24 posate con coltelli da tavola.

- Lavabili in lavastoviglie
- Manico nero in Polipropilene



Ceppo Universal Medium Nero
V-7.70 33.03



7 611160 048875



Ceppo Universal Medium Bianco
V-7.70 33.07



7 611160 048882



Ceppo Universal Small Nero
V-7.70 31.03



7 611160 047229



Ceppo Universal Small Bianco
V-7.70 31.07



7 611160 047236



Ceppo Universal Small Bianco
V-6.71 27.6L14



7 611160 048615

Ceppo Universal Medium
V-7.70 33 ..

Ceppo vuoto porta coltelli o utensili dalla lunghezza massima di 21 cm con inserto in Polipropilene.

Ceppo Universal Small
V-7.70 31..

Ceppo vuoto portacoltelli o utensili dalla lunghezza di 12 cm con inserto in Polipropilene.



Ceppo Universal Small Bianco
V-6.71 27.6L14

Ceppo di colore bianco e manico nero.

Il ceppo contiene:

V-6.7932.12 - Coltello da bistecca/pizza blu

V-6.7836.L114 - Coltello da tavola verde

V-6.7706.L115 - Spelucchino rosa

V-6.7631 - Spelucchino rosso

V-6.7606.L119 - Spelucchino

V-7.6075.8 - Pelaverdure universale giallo



Ceppo Universal Swiss Classic
V-6.71 73.8



V-5.11 70.0

Ceppo Universal in legno chiaro senza coltelli.



V-X 5.11 70.13

Interno di ricambio per ceppo Universal V-5.11 70.



Ceppo Universal Swiss Classic
V-6.71 73.8

Ceppo Universal con manici neri linea Swiss Classic.

- V-6.72 33 - Coltello da bistecca
- V-6.74 33 - Spelucchino ondulato
- V-6.76 03 - Spelucchino ondulato
- V-6.77 03 - Spelucchino
- V-6.78 33 - Coltello per pomodoro
- V-6.80 03.19 - Coltello da cucina
- V-6.85 23.17 - Coltello Santoku
- V-6.86 33.21 - Coltello per il pane



Ceppo - Coltelli Palissandro
V-5.11 50.11



Ceppo - Coltelli Palissandro
V-5.11 50.11

- Ceppo 11 coltelli con manico in Palissandro.
- V-5.20 00.22 - Coltello cucina
- V-5.20 00.19 - Coltello cucina
- V-5.16 30.21 - Coltello pane, ondulato
- V-5.18 00.18 - Coltello arrosto
- V-7.82 10 - Acciaino
- V-5.21 00.15 - Forchettone
- V-5.08 30 - Coltello tavola, ondulato
- V-5.07 00 - Spelucchino
- V-5.04 30 - Spelucchino ondulato
- V-5.06 00 - Spelucchino
- V-5.01 00 - Pelapatate a 1 taglio



Ceppo Swiss Classic Extension
V-6.71 93.9



7 613329 113530

Ceppo Swiss Classic Extension
V-7.70 90.0

Ceppo vuoto senza coltelli.



7 613329 113523



Ceppo Swiss Classic da cassetto
V-6.71 43.5



7 611160 056931



Major
V-7.70 91.3



7 611160 703774



Ceppo Swiss Classic Extension
V-6.71 93.9

Ceppo in legno chiaro da 9 pz. della linea Swiss Classic.

- V-6.74 03 - Spelucchino
- V-6.77 03 - Spelucchino
- V-6.78 33 - Coltello tavola ondulato
- V-6.86 33.21 - Coltello per il pane
- V-6.85 23.17 - Coltello Santoku
- V-6.80 03.22 - Coltello da cucina
- V-5.21 03.15 - Forchettone piatto
- V-7.63 63.3 - Forbici da cucina
- V-7.82 13 - Affilatore

Ceppo Swiss Classic da cassetto
V-6.71 43.5

Ceppo in faggio da cassetto con piedini in gomma. Ideale per riporre i coltelli in maniera ordinata direttamente all'interno di un cassetto. Contiene 5 coltelli:

- V-6.86 33.21 - Coltello pane
- V-6.85 23.17 - Coltello santoku
- V-6.80 03.19 - Coltello cucina
- V-6.78 33 - Coltello tavola ondulato
- V-6.76 03 - Spelucchino ondulato

Major
V-7.70 91.3

Appendicoltelli magnetico.

- Struttura in plastica nero
- Lunghezza: 35 cm



Ceppo Swiss Modern Wood
V-6.71 86.6

- Manici in legno di noce



Ceppo Nero Swiss Modern
V-6.71 86.63

- Manici neri



Ceppo Swiss Modern Wood
V-6.71 86.6

Ceppo completo con 6 coltelli. Realizzato in robusto legno di faggio e rivestito con un elegante smalto antracite, il Ceppo di coltelli Swiss Modern è uno strumento che consente di custodire sei coltelli da cucina della collezione Swiss Modern (inclusi). Compatto e salvaspazio, ha un profilo inclinato che richiama le impugnature in noce europeo dei coltelli ed è sostenuto da un robusto "piede" in metallo con un'incisione discreta del marchio Victorinox.

Il ceppo contiene:

- V-6.90 10.15G - Coltello da cuoco
- V-6.90 30.15G - Forchettone
- V-6.90 10.20G - Coltello cucina
- V-6.90 10.22G - Coltello cucina
- V-6.90 70.22WG - Coltello pane
- V-6.90 50.17KG - Santoku



Ceppo Nero Swiss Modern
V-6.71 86.66

- Manici colorati



Ceppo Universal Grand Maître
V-7.72 43.6



V-5.11 70.03

Ceppo Universal in legno nero senza coltelli



Ceppo Nero Swiss Modern
V-6.71 86.63

Ceppo completo con 6 coltelli con manico nero in Polipropilene.

Il ceppo contiene:

- V-6.90 13.15B - Coltello da cuoco
- V-6.90 33.15B - Forchettone
- V-6.90 13.20B - Coltello cucina
- V- 6.90 13.22B - Coltello cucina
- V-6.90 73.22WB - Coltello pane
- V-6.90 53.17KB - Santoku

Ceppo Nero Swiss Modern
V-6.71 86.66

Ceppo completo con 6 coltelli con manico colorato in Polipropilene.

Il ceppo contiene:

- V- 6.90 16.1521B - Coltello da cuoco
- V- 6.90 36.158B - Forchettone
- V- 6.90 16.202B - Coltello cucina
- V- 6.90 16.221B - Coltello cucina
- V- 6.90 76.22W5B - Coltello pane
- V- 6.90 56.17K6B - Santoku

Ceppo Universal Grand Maître
V-7.72 43.6

Ceppo Universal con 6 coltelli forgiati della linea Grand Maître.

- V-7.63 63.3 - Forbici da cucina
- V-7.72 03.08 - Coltello da tavola
- V-7.72 03.12 - Coltello da bistecca
- V-7.72 03.15 - Trinciante
- V-7.72 23.17 - Santoku
- V-7.74 03.20 - Coltello da chef



Protezione lama

V-7.40 12

- Dimensioni: 17 x 2,5 cm



Protezione lama

V-7.40 15

- Dimensioni: 31,7 x 2,5 cm



Protezione lama

V-7.40 13

- Dimensioni: 21,5 x 2,5 cm



Protezione lama

V-7.40 14

- Dimensioni: 26,5 x 2,5 cm



Set taglieri con sostegno

V-7.41 01

- Composto da 8 taglieri e supporto



Tagliere marrone S

V-7.41 10

- Dimensioni: 24,1 x 16,5 x 0,6 cm



Cera protettiva

V-7.41 19

- Capacità: 148 ml



Protezione lama

V-7.40 12

Storage per coltelli in Polypropylene, aiuta a mantenere i coltelli affilati e aumenta la tua sicurezza in cucina.

- Lavabile in lavastoviglie
- Dimensioni: 17 x 2,5 cm

Protezione lama

V-7.40 13

Storage per coltelli in Polypropylene, aiuta a mantenere i coltelli affilati e aumenta la tua sicurezza in cucina.

- Lavabile in lavastoviglie
- Dimensioni: 21,5 x 2,5 cm

Protezione lama

V-7.40 14

Storage per coltelli in Polypropylene, aiuta a mantenere i coltelli affilati e aumenta la tua sicurezza in cucina.

- Lavabile in lavastoviglie
- Dimensioni: 26,5 x 2,5 cm

Protezione lama

V-7.40 15

Storage per coltelli in Polypropylene, aiuta a mantenere i coltelli affilati e aumenta la tua sicurezza in cucina.

- Lavabile in lavastoviglie
- Dimensioni: 31,7 x 2,5 cm

Set taglieri con sostegno

V-7.41 01

Composto da 8 taglieri e supporto. (4 taglieri S, 2 taglieri M, 2 taglieri L)

Tagliere marrone S

V-7.41 10

Piccoli taglieri piani realizzati con materiali ecologici in fibre di legno. Disponibili di colore marrone e nero.

- Lavabili in lavastoviglie
- Resistente al calore fino a 175°C
- Dimensioni: 24,1 x 16,5 x 0,6 cm
- Peso: 184 gr

Cera protettiva

V-7.41 19

Cera protettiva per taglieri a base di ingredienti naturali composta da una potente miscela naturale di cera d'api e olio minerale. Ideale per mantenere il tagliere liscio, oliato e preservare la lucentezza della superficie di taglio più a lungo.

- Capacità: 148 ml



Base porta taglieri

V-7.41 17

- Colore: legno



7 613329 156247



Base porta taglieri

V-7.41 18

- Colore: nero



7 613329 156254



Tagliere cucina XS

V-7.41 20

- Colore: marrone



7 613329 155943



Tagliere cucina XS

V-7.41 20.3

- Colore: nero



7 613329 155981



Tagliere cucina S

V-7.41 21

- Colore: marrone



7 613329 155950



Tagliere cucina S

V-7.41 21.3

- Colore: nero



7 613329 155998



Tagliere cucina M

V-7.41 22

- Colore: marrone



7 613329 155967



Tagliere cucina M

V-7.41 22.3

- Colore: nero



7 613329 156001

Base porta taglieri

V-7.41 ..

Supporto per taglieri elegante e funzionale per una cucina ben organizzata. Può supportare tre taglieri: due taglieri da 6 mm di spessore e un tagliere da 9 mm. Realizzato con materiale ecologico composto da carta.

- Lavabili in lavastoviglie
- Dimensioni: 12,7 x 10,2 x 1,2 cm
- Peso: 160 gr



Tagliere cucina XS

V-7.41 20 ..

Tagliere elegante, sottile e super resistente con una superficie liscia e compatta, ideale per la preparazione e il servizio dei pasti. Realizzato con materiale ecologico composto da carta resistente al calore fino a 175°C.

- Lavabile in lavastoviglie
- Dimensioni: 20 x 15 x 0,6 cm
- Peso: 227 gr

Tagliere cucina S

V-7.41 21 ..

Tagliere elegante, sottile e super resistente con una superficie liscia e compatta, ideale per la preparazione e il servizio dei pasti. Realizzato con materiale ecologico composto da carta resistente al calore fino a 175°C.

- Lavabile in lavastoviglie
- Dimensioni: 29 x 23 x 0,6 cm
- Peso: 544 gr

Tagliere cucina M

V-7.41 22 ..

Tagliere elegante, sottile e super resistente con una superficie liscia e ampia, ideale per la preparazione e il servizio dei pasti. Realizzato con materiale ecologico composto da carta resistente al calore fino a 175°C.

- Lavabile in lavastoviglie
- Dimensioni: 37 x 28 x 0,6 cm
- Peso: 771 gr



Tagliere cucina L
V-7.41 23

- Colore: marrone



Tagliere cucina L
V-7.41 23.3

- Colore: nero



Tagliere cucina Handy Series
V-7.41 32

- Dimensioni: 36 x 19 x 0,5 cm



Tagliere cucina Handy Series
V-7.41 31

- Dimensioni: 23 x 19 x 0,5 cm



Tagliere cucina Handy Series
V-7.41 32.3

- Dimensioni: 36 x 19 x 0,5 cm



Tagliere cucina Handy Series
V-7.41 31.3

- Dimensioni: 23 x 19 x 0,5 cm



Tagliere cucina L
V-7.41 23 ..

Tagliere elegante, sottile e super resistente con una superficie liscia e voluminosa, ideale per la preparazione e il servizio dei pasti. Realizzato con materiale ecologico composto da carta resistente al calore fino a 175°C.

- Lavabile in lavastoviglie
- Dimensioni: 44 x 33 x 0,6 cm
- Peso: 1225 gr



Tagliere cucina Handy Series
V-7.41 ..

Tagliere elegante, sottile e super resistente con una superficie liscia e voluminosa, dotato di un pratico manico che rende il trasporto ancora più pratico e facile. Ideale per la preparazione e il servizio dei pasti. Realizzato con materiale ecologico composto da carta resistente al calore fino a 175°C.

Disponibile nei colori nero e marrone in due misure differenti. Non destinato all'utilizzo come sotto pentola, in forno o in microonde.

- Lavabile in lavastoviglie





...G:

Esempio di confezione regalo in cartone.



V-6.80 03.12G

- Lunghezza lama: 12 cm



7 611160 037138

V-6.80 03.15G

- Lunghezza lama: 15 cm



7 611160 003294

V-6.80 03.19G

- Lunghezza lama: 19 cm



7 611160 003300

V-6.80 03.22G

- Lunghezza lama: 22 cm



7 611160 003331

V-6.80 03.25G

- Lunghezza lama: 25 cm



7 611160 003348

Linea Swiss Classic:
Nuovi manici ergonomici
Confezione regalo in cartone

...G:

Confezione regalo in cartone.

V-6.80 03.12G

Coltello da cucina.

- Manico nero in materiale sintetico (TPE)
- Lunghezza lama: 12 cm

Disponibile anche in blister (pag. 40-41) nelle seguenti versioni:

V-6.80 03.15B

- Lunghezza lama: 15 cm

V-6.80 03.19B

- Lunghezza lama: 19 cm

V-6.80 03.22B

- Lunghezza lama: 22 cm

V-6.80 01.19B

- Manico colore rosso
- Lunghezza lama: 19 cm



V-6.80 23.25G

- Lunghezza lama: 25 cm



7 611160 037145



V-6.80 63.20G

- Lunghezza lama: 20 cm



7 611160 037152



V-6.80 83.20G

- Lunghezza lama: 20 cm



7 611160 037169



V-6.82 23.25G

- Lunghezza lama: 25 cm



7 611160 037183



V-6.84 13.15G

- Lunghezza lama: 15 cm



7 611160 037176

V-6.80 23.25G

Coltello da cucina Swiss Classic alveolato.

- Manico nero in materiale sintetico (TPE)
- Lunghezza lama: 25 cm

V-6.80 63.20G

Coltello da cucina Swiss Classic.

- Manico nero in materiale sintetico (TPE)
- Lunghezza lama: 20 cm

V-6.80 83.20G

Coltello da cucina Swiss Classic alveolato.

- Manico nero in materiale sintetico (TPE)
- Lunghezza lama: 20 cm

V-6.82 23.25G

Coltellina Swiss Classic punta tonda alveolata.

- Manico nero in materiale sintetico (TPE)
- Lunghezza lama: 25 cm

Disponibile anche in blister (pag. 41) nella seguente versione:

V-6.82 23.25B

V-6.84 13.15G

Coltello per dissosare.

- Manico nero in materiale sintetico (TPE)
- Lunghezza lama: 15 cm



V-6.85 03.17G

- Lunghezza lama: 17 cm



7 611160 600691



V-6.85 23.17G

- Lunghezza lama: 17 cm



7 611160 600707



V-6.86 33.26G

- Lunghezza lama: 26 cm



7 611160 037190



V-6.86 33.21G

- Lunghezza lama: 21 cm



7 611160 003317



V-6.87 13.20G

- Lunghezza lama: 20 cm



7 611160 003324

V-6.85 03.17G

Coltello Santoku.

- Manico nero in materiale sintetico (TPE)
- Lunghezza lama: 17 cm

Disponibile anche in blister (pag. 41)
nella seguente versione:

V-6.85 03.17B

V-6.85 23.17G

Coltello Santoku.

- Lama con alveoli
- Manico nero in materiale sintetico (TPE)
- Lunghezza lama: 17 cm

Disponibile anche in blister (pag. 41)
nelle seguenti versioni:

V-6.85 23.17B

V-6.85 21.17B

V-6.86 33.26G

Coltello da pane ondulato.

- Manico nero in materiale sintetico (TPE)
- Lunghezza lama: 26 cm

V-6.86 33.21G

Coltello per pane.

- Manico nero in materiale sintetico (TPE)
- Lama ondulata
- Lunghezza lama: 21 cm

Disponibile anche in blister (pag. 41-43)
nella seguente versione:

V-6.86 33.21B

V-6.86 31.21B

V-6.87 13.20G

Coltello per filettare.

- Manico nero in materiale sintetico (TPE)
- Lama stretta flessibile
- Lunghezza lama: 20 cm

Disponibile anche in blister (pag. 41)
nella seguente versione:

V-6.87 13.20B



V-6.81 03.12B

- Lunghezza lama: 12 cm



7 613329 113486



V-6.81 03.15B

- Lunghezza lama: 15 cm



7 613329 113493



V-6.81 03.18B

- Lunghezza lama: 18 cm



7 613329 113509



V-6.87 13.16B

- Lunghezza lama: 16 cm



7 613329 113516



V-6.76 03.B

- Lunghezza lama: 8 cm



7 611160 026453



V-6.76 33.B

- Lunghezza lama: 8 cm



7 611160 026446



V-6.78 33.B

- Lunghezza lama: 10 cm



7 611160 026439

V-6.81 03.12B

Coltello trinciante in blister.

- Manico nero in materiale sintetico (TPE)
- Lama liscia
- Lunghezza lama: 12 cm

V-6.81 03.15B

Coltello trinciante in blister.

- Manico nero in materiale sintetico (TPE)
- Lama liscia
- Lunghezza lama: 15 cm

V-6.81 03.18B

Coltello trinciante in blister.

- Manico nero in materiale sintetico (TPE)
- Lama liscia
- Lunghezza lama: 18 cm

V-6.87 13.16B

Coltello per filettare in blister.

- Manico nero in materiale sintetico (TPE)
- Lama liscia flessibile
- Lunghezza lama: 16 cm

V-6.76 03.B

Spelucchino a punta lama liscia.

- Manico nero in Polipropilene
- Lunghezza lama: 8 cm

V-6.76 33.B

Spelucchino a punta con lama ondulata.

- Manico nero in Polipropilene
- Lunghezza lama: 8 cm

V-6.78 33.B

Coltello tavola ondulato.

- Manico nero in Polipropilene
- Lunghezza lama: 10 cm



V-5.21 03.15B

- Lunghezza forchetta: 15 cm



7 611160 019783

V-5.26 03.20B

- Lunghezza lama: 20 cm



7 611160 1507341

V-5.21 01.15B

- Lunghezza forchetta: 15 cm
- Colore manico: rosso



7 613329 096017

V-5.21 03.15B

Forchettone piatto.

- Manico nero in Polipropilene
- Lunghezza forchetta: 15 cm

V-5.26 03.20B

Spatola flessibile.

- Manico nero in Polipropilene
- Lunghezza lama: 20 cm

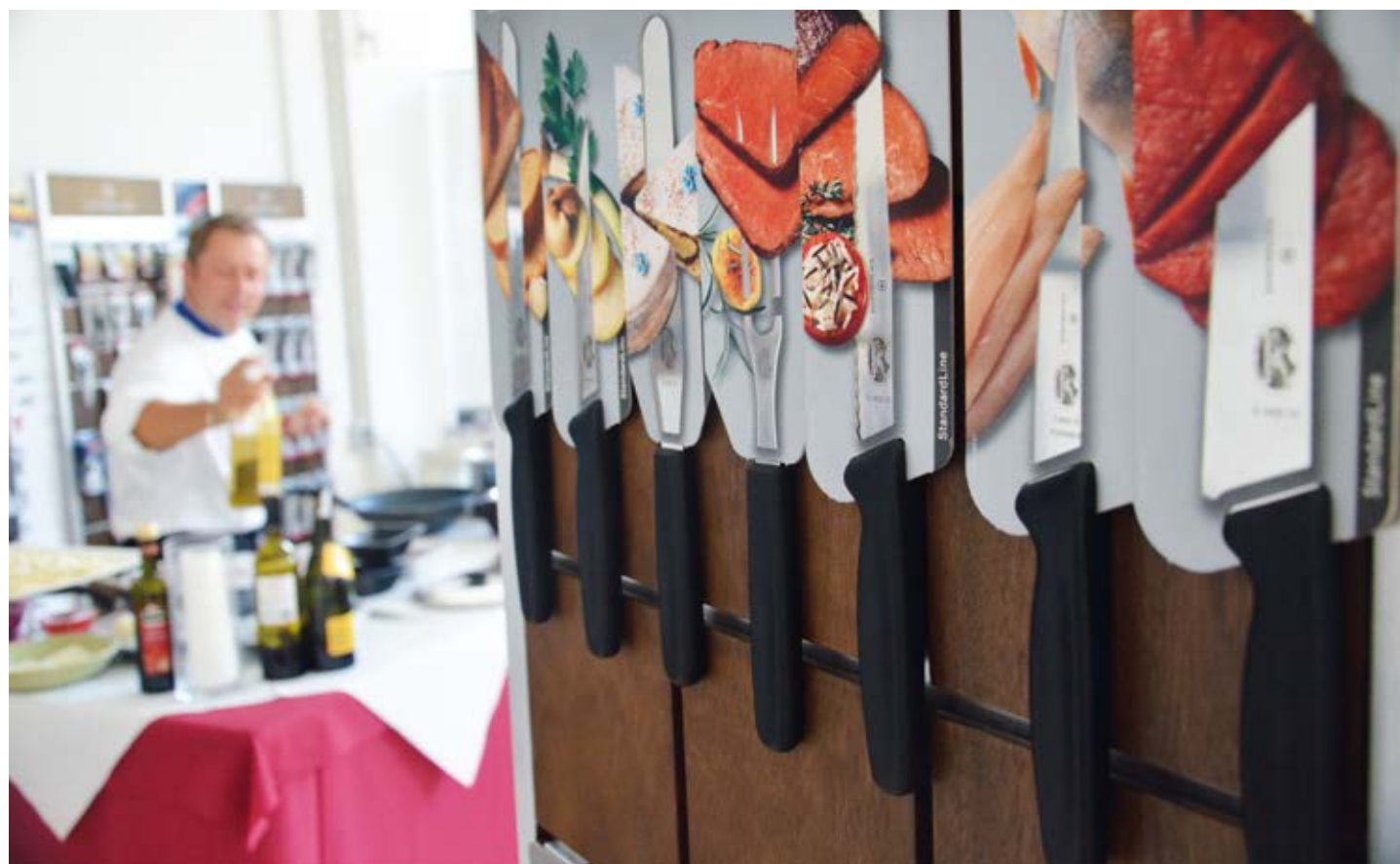



V-6.80 03.15B

- Lunghezza lama: 15 cm



V-6.80 03.19B

- Lunghezza lama: 19 cm



V-6.87 13.20B

- Lunghezza lama: 20 cm



V-6.78 63.13B

- Lunghezza lama: 14 cm



V-6.80 03.22B

- Lunghezza lama: 22 cm



V-6.85 03.17B

- Lunghezza lama: 17 cm



V-6.85 23.17B

- Lunghezza lama: 17 cm



V-6.86 33.21B

- Lunghezza lama: 21 cm



V-6.82 23.25B

- Lunghezza lama: 25 cm



V-6.80 03.15B

Coltello cucina in blister.

- Manico nero in Polipropilene
- Lunghezza lama: 15 cm

V-6.80 03.19B

Coltello cucina in blister.

- Manico nero in Polipropilene
- Lunghezza lama: 19 cm

V-6.80 03.22B

Coltello cucina in blister.

- Manico nero in Polipropilene
- Lunghezza lama: 22 cm

V-6.87 13.20B

Coltello per filettare in blister.

- Manico nero in Polipropilene
- Lama stretta flessibile
- Lunghezza lama: 20 cm

V-6.78 63.13B

Coltello da burro e formaggi molli con forchettone, lama forata e ondulata. In blister.

- Manico nero in Polipropilene
- Lunghezza lama: 14 cm

V-6.85 03.17B

Coltello Santoku in blister.

- Manico nero in Polipropilene
- Lunghezza lama: 17 cm

V-6.85 23.17B

Coltello Santoku in blister.

- Lama con alveoli
- Manico nero in Polipropilene
- Lunghezza lama: 17 cm

V-6.86 33.21B

Coltello per il pane in blister.

- Manico nero in Polipropilene
- Lama ondulata
- Lunghezza lama: 21 cm

V-6.82 23.25B

Coltellina con punta tonda alveolata in blister.

- Manico nero in Polipropilene
- Lunghezza lama: 25 cm



V-6.80 06.19L4B

- Lunghezza lama: 19 cm



V-6.80 06.19L5B

- Lunghezza lama: 19 cm



V-6.80 06.19L8B

- Lunghezza lama: 19 cm



V-6.80 06.19L9B

- Lunghezza lama: 19 cm



V-6.80 01.19B

- Lunghezza lama: 19 cm



V-6.85 26.17L4B

- Lunghezza lama: 17 cm



V-6.85 26.17L5B

- Lunghezza lama: 17 cm



V-6.80 06.19L4B

Coltello cucina in blister.

- Manico verde in materiale sintetico (TPE)
- Lunghezza lama: 19 cm

V-6.80 06.19L5B

Coltello cucina in blister.

- Manico rosa in materiale sintetico (TPE)
- Lunghezza lama: 19 cm

V-6.80 06.19L8B

Coltello cucina in blister.

- Manico giallo materiale sintetico (TPE)
- Lunghezza lama: 19 cm

V-6.80 06.19L9B

Coltello cucina in blister.

- Manico arancione in materiale sintetico (TPE)
- Lunghezza lama: 19 cm

V-6.80 01.19B

Coltello da cucina in blister.

- Manico rosso in materiale sintetico (TPE)
- Lunghezza lama: 19 cm

V-6.85 26.17L4B

Coltello Santoku in blister.

- Lama con alveoli
- Manico verde in materiale sintetico (TPE)
- Lunghezza lama: 17 cm

V-6.85 26.17L5B

Coltello Santoku in blister.

- Lama con alveoli
- Manico rosa in materiale sintetico (TPE)
- Lunghezza lama: 17 cm



V-6.85 26.17L8B

• Lunghezza lama: 17 cm



V-6.85 26.17L9B

• Lunghezza lama: 17 cm



V-6.85 21.17B

• Lunghezza lama: 17 cm



V-6.86 36.21L4B

• Lunghezza lama: 21 cm



V-6.86 36.21L5B

• Lunghezza lama: 21 cm



V-6.86 36.21L8B

• Lunghezza lama: 21 cm



V-6.86 36.21L9B

• Lunghezza lama: 21 cm



V-6.86 31.21B

• Lunghezza lama: 21 cm



V-6.85 26.17L8B

Coltello Santoku in blister.

- Lama con alveoli
- Manico giallo in materiale sintetico (TPE)
- Lunghezza lama: 17 cm

V-6.85 26.17L9B

Coltello Santoku in blister.

- Lama con alveoli
- Manico arancione in materiale sintetico (TPE)
- Lunghezza lama: 17 cm

V-6.85 21.17B

Coltello Santoku in blister.

- Lama con alveoli
- Manico rosso in materiale sintetico (TPE)
- Lunghezza lama: 17 cm

V-6.86 36.21L4B

Coltello per pane in blister.

- Manico verde in materiale sintetico (TPE)
- Lama ondulata
- Lunghezza lama: 21 cm

V-6.86 36.21L5B

Coltello per pane in blister.

- Manico rosa in materiale sintetico (TPE)
- Lama ondulata
- Lunghezza lama: 21 cm

V-6.86 36.21L8B

Coltello per pane in blister.

- Manico giallo in materiale sintetico (TPE)
- Lama ondulata
- Lunghezza lama: 21 cm

V-6.86 36.21L9B

Coltello per pane in blister.

- Manico arancione in materiale sintetico (TPE)
- Lama ondulata
- Lunghezza lama: 21 cm

V-6.86 31.21B

Coltello per pane in blister.

- Manico rosso in materiale sintetico (TPE)
- Lama ondulata
- Lunghezza lama: 21 cm



V-6.90 33.15B

- Lunghezza: 15 cm



7 611160 092335



V-6.90 13.15B

- Lunghezza lama: 15 cm



7 611160 092397



V-6.90 13.19B

- Lunghezza lama: 19 cm



7 613329 150467

Linea Swiss Modern
Il design elegante si fonde con l'alta precisione. Ogni lama è realizzata in acciaio inossidabile antiruggine ed è unita a un'impugnatura unica ricca di venature in legno di noce europeo, oppure in polipropilene nero. Ogni pezzo è ergonomicamente modellato per offrire il massimo del comfort. Il risultato finale è una versione aggiornata e contemporanea dello strumento più utile nella storia dell'umanità.

V-6.90 33.15B

Forchettone Swiss Modern in blister.

- Manico nero in Polipropilene
- Lunghezza: 15 cm

V-6.90 13.15B

Coltello da cucina Swiss Modern in blister.

- Manico nero in Polipropilene
- Lama liscia
- Lunghezza lama: 15 cm

V-6.90 13.19B

Coltello da cucina Swiss Modern in blister.

- Manico nero in Polipropilene
- Lama liscia
- Lunghezza lama: 19 cm



V-6.90 13.20B

- Lunghezza lama: 20 cm



7 611160 092496



V-6.90 13.22B

- Lunghezza lama: 22 cm



7 611160 092311



V-6.90 13.25B

- Lunghezza lama: 25 cm



7 613329 1150474

V-6.90 13.20B

Coltello da cucina Swiss Modern in blister.

- Manico nero in Polipropilene
- Lama liscia
- Lunghezza lama: 20 cm

V-6.90 13.22B

Coltello da cucina Swiss Modern in blister.

- Lama liscia
- Manico nero in Polipropilene
- Lunghezza lama: 22 cm

V-6.90 13.25B

Coltello da cucina Swiss Modern in blister.

- Lama liscia
- Manico nero in Polipropilene
- Lunghezza lama: 25 cm





V-6.90 73.22WB

- Lunghezza lama: 22 cm



7 611160 092410



V-6.90 73.26WB

- Lunghezza lama: 26 cm



7 613329 1150481



V-6.90 53.17KB

- Lunghezza lama: 17 cm



7 611160 092472



V-6.90 93.22G

- Set Coltello Santoku e Pane



7 611160 092571



V-6.90 93.21G

- Set Cotelto Cucina e Forchettone



7 611160 092557

V-6.90 73.22WB

Coltello da pane Swiss Modern in blister.

- Lama ondulata
- Manico nero in Polipropilene
- Lunghezza lama: 22 cm

V-6.90 73.26WB

Coltello da pane Swiss Modern in blister.

- Lama ondulata
- Manico nero in Polipropilene
- Lunghezza lama: 26 cm

V-6.90 53.17KB

Coltello Santoku Swiss Modern in blister.

- Lama con alveoli
- Manico nero in Polipropilene
- Lunghezza lama: 17 cm

V-6.90 93.22G

Set in confezione regalo con coltello Santoku e Pane.

V-6.90 93.21G

Set in confezione regalo con coltello Cucina e Forchettone.



V-6.90 16.198B
• Lunghezza lama: 19 cm



V-6.90 16.2543B
• Lunghezza lama: 25 cm



V-6.90 76.26W44B
• Lunghezza lama: 26 cm



V-6.90 16.198B

- Coltello da cucina Swiss Modern in blister.
- Manico color honey in Polipropilene
 - Lunghezza lama: 19 cm

V-6.90 16.2543B

- Coltello da cucina Swiss Modern in blister.
- Manico color sage in Polipropilene
 - Lunghezza lama: 25 cm

V-6.90 76.26W44B

- Coltello da pane Swiss Modern in blister.
- Lama ondulata
 - Manico color aqua in Polipropilene
 - Lunghezza lama: 26 cm





V-6.90 10.20G

- Lunghezza lama: 20 cm



7 611160 063830



V-6.90 30.15G

- Lunghezza: 15 cm



7 611160 063823



V-6.90 00.12WG

- Set 2 pz. Coltello da Bistecca



7 611160 063809

V-6.90 10.20G

Coltello da cucina Swiss Modern wood.

- Manico in legno di noce
- Lama liscia
- Lunghezza lama: 20 cm

V-6.90 30.15G

Forchettone Swiss Modern wood.

- Manico in legno di noce
- Lunghezza: 15 cm

V-6.90 00.12WG

Coltello da bistecca Swiss Modern wood
in confezione da 2 pz.

- Manico in legno di noce
- Lama seghettata
- Lunghezza lama: 12 cm



V-6.90 00.12G

- Lunghezza lama: 12 cm



7 611160 060860



V-6.90 10.15G

- Lunghezza lama: 15 cm



7 611160 060839



V-6.90 10.22G

- Lunghezza lama: 22 cm



7 611160 060877



V-6.90 70.22WG

- Lunghezza lama: 22 cm



7 611160 060846



V-6.90 50.17KG

- Lunghezza lama: 17 cm



7 611160 060853

V-6.90 00.12G

Coltello da bistecca Swiss Modern wood.

- Manico in legno di noce
- Lama liscia
- Lunghezza lama: 12 cm
- Set da 2 pz.

V-6.90 10.15G

Coltello da cucina Swiss Modern wood.

- Manico in legno di noce
- Lama liscia
- Lunghezza lama: 15 cm

V-6.90 10.22G

Coltello da cuoco Swiss Modern wood.

- Manico in legno di noce
- Lama liscia
- Lunghezza lama: 22 cm

V-6.90 70.22WG

Coltello da pane Swiss Modern wood.

- Manico in legno di noce
- Lama ondulata
- Lunghezza lama: 22 cm

V-6.90 50.17KG

Coltello Santoku Swiss Modern wood.

- Manico in legno di noce
- Lama con alveoli
- Lunghezza lama: 17 cm



V-7.72 43.2

- Set di forchetta e coltello



7 611160 001832



V-7.72 43.3

- Set di 3 coltelli forgiati da cuoco



7 611160 001849

Linea Grand Maître:

- Coltelli forgiati con manico sintetico (POM)
- Bilanciatura perfetta
- Adatti alla lavastoviglie
- Confezione regalo

...G:

Confezione regalo in cartone.

V-7.72 43.2

Set di forchetta e coltello forgiati per arrosto.

- Manico nero in resina (POM)
- Scatola regalo

V-7.72 43.3

Set di 3 coltelli forgiati da cuoco.

- Manico nero in resina (POM)
- Scatola regalo





V-7.72 33.15G

- Lunghezza: 15 cm



7 611160 706348



V-7.73 03.08G

- Lunghezza lama: 8 cm



7 611160 004512



V-7.72 03.10G

- Lunghezza lama: 10 cm



7 611160 004499



V-7.72 03.12G

- Lunghezza lama: 12 cm



7 611160 706102

V-7.72 03.15G

- Lunghezza lama: 15 cm



7 611160 706119

V-7.72 03.20G

- Lunghezza lama: 20 cm



7 611160 706126



V-7.72 03.12WG

- Lunghezza lama: 12 cm



7 611160 002761

V-7.72 33.15G

Forchettone forgiato.

- Manico nero in resina (POM)
- Lunghezza: 15 cm

V-7.73 03.08G

Spelucchino curvo da cuoco.

- Manico nero in resina (POM)
- Lunghezza lama: 8 cm

V-7.72 03.10G

Spelucchino.

- Manico nero in resina (POM)
- Lunghezza lama: 10 cm

V-7.72 03.15G

Coltello da bistecca.

- Manico nero in resina (POM)
- Lunghezza lama: 15 cm

V-7.72 03.12WG

Coltello da pomodoro e bistecca.

- Manico nero in resina (POM)
- Lama ondulata
- Lunghezza lama: 12 cm





V-7.72 13.20G

- Lunghezza lama: 20 cm



7 611160 706133



V-7.72 23.26G

- Lunghezza lama: 26 cm



7 611160 706140



V-7.74 33.23G

- Lunghezza lama: 23 cm



7 611160 706201



V-7.73 03.17G

- Lunghezza lama: 17 cm



7 611160 706164



V-7.73 23.17G

- Lunghezza lama: 17 cm



7 611160 706171



V-7.74 03.15G

- Lunghezza lama: 15 cm



7 611160 002747

V-7.74 03.20G

- Lunghezza lama: 20 cm



7 611160 706188

V-7.74 03.25G

- Lunghezza lama: 25 cm



7 611160 706195

V-7.72 13.20G

Coltello per filettare flessibile.

- Manico nero in resina (POM)
- Lama flessibile
- Lunghezza lama: 20 cm

V-7.72 23.26G

Coltellina.

- Manico nero in resina (POM)
- Lama con alveoli
- Lunghezza lama: 26 cm

V-7.74 33.23G

Coltello pane.

- Manico nero in resina (POM)
- Lama ondulata
- Lunghezza lama: 23 cm

V-7.73 03.17G

Coltello Santoku.

- Manico nero in resina (POM)
- Lunghezza lama: 17 cm

V-7.73 23.17G

Coltello Santoku.

- Manico nero in resina (POM)
- Lama con alveoli
- Lunghezza lama: 17 cm

V-7.74 03.20G

Trinciante.

- Manico nero in resina (POM)
- Lunghezza lama: 20 cm

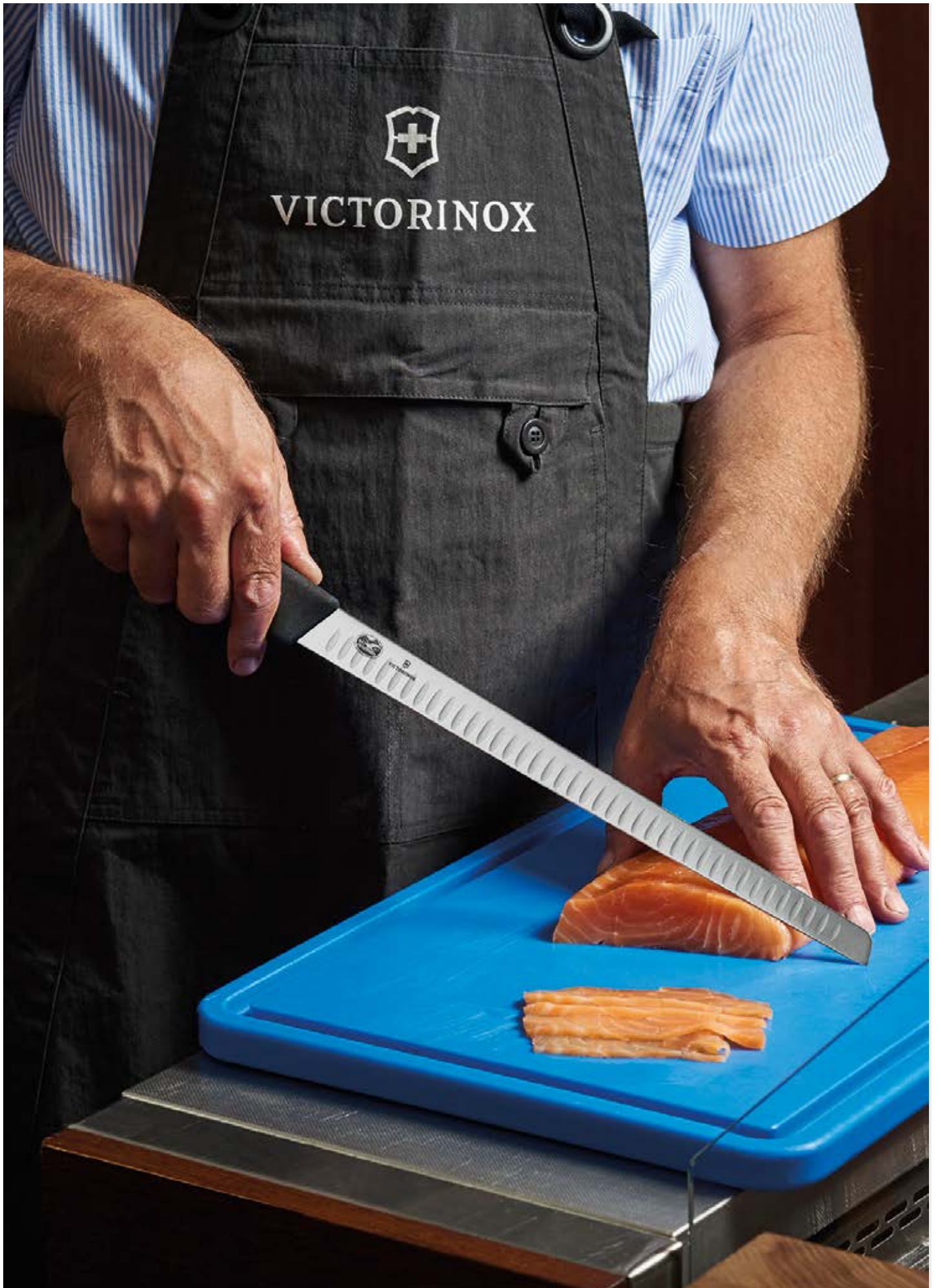



V-5.21 03.15

- Lunghezza lama: 15 cm



7 611160 501523



V-5.26 03.10

- Lunghezza lama: 10 cm



7 611160 501721

V-5.26 03.15

- Lunghezza lama: 15 cm



7 611160 501745

V-5.26 03.20

- Lunghezza lama: 20 cm



7 611160 501769

V-5.26 03.23

- Lunghezza lama: 23 cm



7 611160 501776

V-5.26 03.25

- Lunghezza lama: 25 cm



7 612446 501787

V-5.26 03.31

- Lunghezza lama: 31 cm



7 611160 507273



V-5.27 03.25

- Lunghezza lama: 25 cm



7 611160 507280



V-5.27 63.16

- Lunghezza lama: 16 cm



7 611160 501868

V-5.21 03.15

Forchettone piatto.

- Manico nero
- Lunghezza: 15 cm

Disponibile anche in blister (pag. 38) nella seguente versione:

V-5.21 03.15B

V-5.26 03 ..

Spatola flessibile.

- Con busta appendibile
- Manico nero

V-5.27 03.25

Spatola a ginocchio.

- Con busta appendibile
- Manico nero
- Lunghezza lama: 25 cm (sola parte dritta)

V-5.27 63.16

Spatola a ginocchio flessibile.

- Con busta appendibile
- Manico nero
- Lunghezza lama: 16 cm (sola parte dritta)



V-5.20 03.12

- Lunghezza lama: 12 cm



7 612446 506058

V-5.20 03.15

- Lunghezza lama: 15 cm



7 611160 506061

V-5.20 03.19

- Lunghezza lama: 19 cm



7 611160 501301

V-5.20 03.22

- Lunghezza lama: 22 cm



7 611160 501318

V-5.20 03.25

- Lunghezza lama: 25 cm



7 611160 501325

V-5.20 03.28

- Lunghezza lama: 28 cm



7 611160 501332

V-5.20 03.31

- Lunghezza lama: 31 cm



7 612446 501343



V-5.20 33.19

- Lunghezza lama: 19 cm



7 611160 501462

V-5.20 33.22

- Lunghezza lama: 22 cm



7 611160 501479

V-5.20 33.25

- Lunghezza lama: 25 cm



7 611160 506153



V-5.20 63.20

- Lunghezza lama: 20 cm



7 612446 501497



V-5.25 23.17

- Lunghezza lama: 17 cm



7 611160 060044

Linea Fibrox :

- Coltelli professionali con manico ergonomico antiscivolo in Fibrox
- Adatti alla lavastoviglie industriale

V-5.20 03 ..

Coltello da cucina.

- Con busta appendibile
- Manico nero in Fibrox

V-5.20 33 ..

Coltello da cucina.

- Con busta appendibile
- Manico nero in Fibrox
- Lama ondulata

V-5.20 63.20

Coltello da cucina largo.

- Con busta appendibile
- Manico nero in Fibrox
- Lunghezza lama: 20 cm

V-5.25 23.17

Coltello Santoku professionale.

- Con busta appendibile
- Lama con alveoli
- Manico nero in Fibrox
- Lunghezza lama: 17 cm



V-5.37 03.16

- Lunghezza lama: 16 cm



7 611160 502117

V-5.37 03.18

- Lunghezza lama: 18 cm



7 612446 502128

V-5.37 03.20

- Lunghezza lama: 20 cm



7 611160 502131



V-5.37 63.20

- Lunghezza lama: 20 cm



7 611160 502155



V-5.38 13.18

- Lunghezza lama: 18 cm



7 611160 507778



V-5.40 03.18

- Lunghezza lama: 18 cm
- Peso: 320 gr



7 611160 502223

V-5.40 03.19

- Lunghezza lama: 19 cm
- Peso: 600 gr



7 611160 507006



V-5.40 63.18

- Lunghezza lama: 18 cm



7 611160 028792

V-5.37 03 ..

Coltello per filettare.

- Con busta appendibile
- Manico nero in Fibrox
- Lama flessibile

V-5.37 63.20

Coltello per filettare.

- Con busta appendibile
- Manico nero in Fibrox
- Lama flessibile
- Lunghezza lama: 20 cm

V-5.38 13.18

Coltello per filettare.

- Con busta appendibile
- Manico nero in Fibrox
- Lama stretta extra flessibile
- Lunghezza lama: 18 cm

V-5.40 03.18

Mannarina.

- Manico nero in Fibrox
- Lunghezza lama: 18 cm
- Peso: 320 gr

V-5.40 63.18

Mannarina tipo cinese.

- Manico nero in Fibrox
- Lunghezza lama: 18 cm



V-5.25 33.21

- Lunghezza lama: 21 cm



7 611160 506016



V-5.29 33.26

- Lunghezza lama: 26 cm



7 611160 501905



V-5.42 03.25

- Lunghezza lama: 25 cm



7 611160 502322

V-5.42 03.30

- Lunghezza lama: 30 cm



7 612446 502333

V-5.42 03.36

- Lunghezza lama: 36 cm



7 611160 502346

V-5.25 33.21

Coltello da pane.

- Con busta appendibile
- Manico nero in Fibrox
- Lama ondulata
- Lunghezza lama: 21 cm

V-5.29 33.26

Coltello per panettiere.

- Con busta appendibile
- Manico nero in Fibrox
- Lama ondulata
- Lunghezza lama: 26 cm

V-5.42 03 ..

Coltellina punta tonda.

- Con busta appendibile
- Manico nero in Fibrox
- Lama liscia



V-5.42 33.25

- Lunghezza lama: 25 cm



7 612446 502425

V-5.42 33.30

- Lunghezza lama: 30 cm



7 612446 502432

V-5.42 33.36

- Lunghezza lama: 36 cm



7 612446 502449



V-5.46 03.25

- Lunghezza lama: 25 cm



8 021543 007358



V-5.46 03.30

- Lunghezza lama: 30 cm



8 021543 007372



V-5.46 23.30

- Lunghezza lama: 30 cm



7 611160 502612



V-5.47 23.30

- Lunghezza lama: 30 cm



7 611160 505484

V-5.47 23.36

- Lunghezza lama: 36 cm



7 611160 505491

V-5.42 33 ..

- Coltellina punta tonda.
- Con busta appendibile
 - Manico nero in Fibrox
 - Lama ondulata

V-5.46 03.25

Coltellina sottile per prosciutto.

- Con busta appendibile
- Manico nero in Fibrox
- Lunghezza lama: 25 cm

V-5.46 03.30

Coltellina sottile per prosciutto.

- Con busta appendibile
- Manico nero in Fibrox
- Lunghezza lama: 30 cm

V-5.46 23.30

Coltellina per salmone.

- Con busta appendibile
- Manico nero in Fibrox
- Lama con alveoli flessibile
- Lunghezza lama: 30 cm

V-5.47 23 ..

Coltello da formaggio.

- Con busta appendibile
- Manico nero in Fibrox
- Lama con alveoli



V-5.60 03.12

- Lunghezza lama: 12 cm



7 611160 503367

V-5.60 03.15

- Lunghezza lama: 15 cm



7 611160 503381



V-5.63 03.12

- Lunghezza lama: 12 cm



7 612446 503613

V-5.63 03.15

- Lunghezza lama: 15 cm



7 612446 503620



V-5.64 03.12

- Lunghezza lama: 12 cm



7 611160 503671

V-5.64 03.15

- Lunghezza lama: 15 cm



7 611160 503688



V-5.65 03.15

- Lunghezza lama: 15 cm



7 611160 503763



V-5.66 63.15

- Lunghezza lama: 15 cm



7 611160 056092



V-5.66 03.12

- Lunghezza lama: 12 cm



7 611160 503800

V-5.66 03.15

- Lunghezza lama: 15 cm



7 612446 503811

V-5.60 03 ..

Coltello per disossare.

- Con busta appendibile
- Manico nero in Fibrox
- Lama larga e dritta

V-5.63 03 ..

Coltello per disossare.

- Con busta appendibile
- Manico nero in Fibrox

V-5.64 03 ..

Coltello per disossare.

- Con busta appendibile
- Manico nero in Fibrox
- Lama consumata

V-5.65 03.15

Coltello per disossare.

- Con busta appendibile
- Manico nero in Fibrox
- Lama larga e curva
- Lunghezza lama: 15 cm

V-5.66 63.15

Coltello per disossare

- Con busta appendibile
- Manico nero in Fibrox
- Lama super flessibile
- Lunghezza lama: 15 cm

V-5.66 03 ..

Coltello per disossare.

- Con busta appendibile
- Manico nero in Fibrox
- Lama sottile e curva

Disponibile anche Safety Grip (pag. 65) nelle seguenti versioni:

V-5.66 03.12M

V-5.66 03.15M

V-5.66 13.15M (lama flessibile)



Fibrox Gut and Tripe

V-5.69 03.15

- Lunghezza lama: 15 cm



7 611160 056900



V-5.51 08.10

- Lunghezza lama: 10 cm



7 611160 0502711



V-5.52 03.16

- Lunghezza lama: 16 cm



7 611160 0502834

V-5.52 03.20

- Lunghezza lama: 20 cm



7 611160 0502858

V-5.52 03.28

- Lunghezza lama: 28 cm



7 612446 0502883

V-5.52 03.18

- Lunghezza lama: 18 cm



7 611160 0502841

V-5.52 03.23

- Lunghezza lama: 23 cm



7 612446 0502869

V-5.52 03.31

- Lunghezza lama: 31 cm



7 611160 0502896

V-5.52 03.26

- Lunghezza lama: 26 cm



7 611160 0502872



V-5.52 08.16

- Lunghezza lama: 16 cm



7 611160 0502919

V-5.52 08.23

- Lunghezza lama: 23 cm



7 611160 0502940



V-5.82 03.20

- Lunghezza lama: 20 cm



7 611160 0511515

Fibrox Gut and Tripe

V-5.69 03.15

Coltello professionale ideale per eviscerare carne e pesce con assoluta precisione grazie alla punta della lama arrotondata.

- Manico nero in Fibrox
- Lunghezza lama: 15 cm

V-5.51 08.10

Coltello per conigli.

- Manico giallo in Fibrox
- Lunghezza lama: 10 cm

V-5.52 03 ..

Coltello da macello (francese).

- Con busta appendibile
- Manico nero in Fibrox
- Lunghezza lama: 26 cm

V-5.52 08 ..

Coltello da macello (francese).

- Manico giallo in Fibrox
- Lunghezza lama: 16 cm

V-5.82 03.20

Coltello da macello.

- Manico nero in Fibrox
- Lunghezza lama: 20 cm



V-5.52 23.23

- Lunghezza lama: 23 cm



7 611160 029263

V-5.52 23.26

- Lunghezza lama: 26 cm



7 611160 025654

V-5.52 23.28

- Lunghezza lama: 28 cm



7 611160 029287



V-5.55 03.18

- Lunghezza lama: 18 cm



7 611160 503084

V-5.55 03.22

- Lunghezza lama: 22 cm



7 611160 503107

V-5.55 03.30

- Lunghezza lama: 30 cm



7 611160 505637

V-5.55 03.20

- Lunghezza lama: 20 cm



7 611160 503091

V-5.55 03.25

- Lunghezza lama: 25 cm



7 611160 503114



V-5.56 03.14

- Lunghezza lama: 14 cm



7 612446 503224

V-5.56 03.18

- Lunghezza lama: 18 cm



7 611160 503244

V-5.56 03.16

- Lunghezza lama: 16 cm



7 611160 503237

V-5.56 03.20

- Lunghezza lama: 20 cm



7 612446 503255

V-5.52 23 ..

Coltello da macello alveolato.

- Con busta appendibile
- Manico nero in Fibrox

V-5.55 03 ..

Coltello per scannare con costa dritta.

- Con busta appendibile
- Manico nero in Fibrox

Disponibile anche Safety Grip (pag. 65) nelle seguenti versioni:

V-5.55 03.18L

V-5.55 03.20L

V-5.55 03.22L

V-5.56 03 ..

Coltello per scannare a punta.

- Con busta appendibile
- Manico nero in Fibrox





V-5.59 03.09M

- Lunghezza lama: 9 cm



7 611160 509383

V-5.59 03.11M

- Lunghezza lama: 11 cm



7 611160 509406



V-5.72 03.20

- Lunghezza lama: 20 cm



7 611160 504012

V-5.72 03.25

- Lunghezza lama: 25 cm



7 611160 504029



V-5.74 03.25

- Lunghezza lama: 25 cm



7 611160 504197

V-5.74 03.31

- Lunghezza lama: 31 cm



7 611160 504210

V-5.74 03.36

- Lunghezza lama: 36 cm



7 611160 504821



V-5.74 08.25

- Lunghezza lama: 25 cm



7 611160 505750



V-5.77 03.18

- Lunghezza lama: 18 cm



7 611160 504388

V-5.59 03 ..

Coltello per pollame.

- Manico nero in Fibrox

V-5.72 03 ..

Coltello scimitarra a punta larga.

- Con busta appendibile
- Manico nero in Fibrox

V-5.74 03 ..

Coltello scimitarra a punta larga.

- Con busta appendibile
- Manico nero in Fibrox
- Lunghezza lama: 31 cm

V-5.74 08.25

Coltello scimitarra a punta larga.

- Manico giallo in Fibrox
- Lunghezza lama: 25 cm

V-5.77 03.18

Coltello per scannare (tipo tedesco).

- Con busta appendibile
- Manico nero in Fibrox
- Lunghezza lama: 18 cm

Nuova gamma di coltelli da macello Safety Grip e Safety Nose. Adatti a disossare e infilzare la carne, con nuova ergonomia del manico in Fibrox che garantisce, oltre all'assenza di contaminazione sui cibi, una presa ancora più sicura impedendo lo scivolamento.



V-5.74 03.20L
• Lunghezza lama: 20 cm



7 611160 044204



V-5.55 03.22L
• Lunghezza lama: 22 cm



7 611160 044211



V-5.55 03.20L
• Lunghezza lama: 20 cm



7 611160 044228



V-5.55 03.18L
• Lunghezza lama: 18 cm



7 611160 044235



V-5.66 13.15M
Lama flessibile.
• Lunghezza lama: 15 cm



7 611160 044174



V-5.66 03.12M
• Lunghezza lama: 12 cm



7 611160 044181

V-5.66 03.15M
• Lunghezza lama: 15 cm



7 611160 044198

V-5.74 03.20L

Coltello da macello scimitarra.
• Lunghezza lama: 20 cm

V-5.55 03.22L

Coltello da macello per scannare.
• Lunghezza lama: 22 cm

V-5.55 03.20L

Coltello da macello per scannare.
• Lunghezza lama: 20 cm

V-5.55 03.18L

Coltello da macello per scannare.
• Lunghezza lama: 18 cm

V-5.66 13.15M

Coltello da macello per disossare con lama flessibile.
• Lunghezza lama: 15 cm

V-5.66 03.12M

Coltello da macello per disossare.
• Lunghezza lama: 12 cm

V-5.66 03.15M

Coltello da macello per disossare.
• Lunghezza lama: 15 cm



V-6.11 03.16

- Dimensione lama: 16 x 18 cm



7 611160 600523



V-6.11 03.22

- Dimensione lama: 22 x 18 cm



7 611160 600530



V-6.13 23.21

- Lunghezza lama: 21 cm



7 611160 600509



V-6.12 03.30

- Lunghezza lama: 30 cm



7 611160 600486

V-6.12 03.36

- Lunghezza lama: 36 cm



7 611160 600493

V-6.11 03.16

Spatola da formaggio.

- Manico nero in Fibrox
- Dimensione lama: 16 x 18 cm

V-6.13 23.21

Coltello da burro e formaggi molli.

- Manico nero in Fibrox
- Lama ad alveoli
- Lunghezza lama: 21 cm

V-6.12 03.30

Coltello da formaggio.

- Due manici neri in Fibrox
- Lunghezza lama: 30 cm

**V-7.40 11.47**

Rotolo portacoltelli nero.



7 611160 057860

**V-9.70 30.49**

Rotolo portacoltelli grande.



7 611160 052278

V-9.70 30.41

Rotolo portacoltelli piccolo.



7 611160 048318

V-7.40 11.47

Rotolo portacoltelli avvolgibile. Ideale per trasportare in sicurezza e comodità i vostri coltelli e accessori da cucina. Può contenere fino a 8 coltelli con una lunghezza massima di 30 cm.

- Materiale: Polyamide (PA) resistente e lavabile
- Coltelli non inclusi
- Dimensione chiuso: 47,7 x 16,5 x 3 cm
- Dimensione aperto: 47,2 x 47,7 x 2 cm
- Peso: 490 gr

V-9.70 30.49

Rotolo portacoltelli grande grigio scuro.

- Lunghezza chiuso: 48 cm
- Lunghezza aperto: 82 cm
- Altezza: 48 cm
- Peso: 658 gr

V-9.70 30.41

Rotolo portacoltelli piccolo grigio scuro.

- Lunghezza chiuso: 48 cm
- Lunghezza aperto: 56 cm
- Altezza: 48 cm
- Peso: 448 gr



Creative BBQ Set by Marco Agostini

V-5.BBQ 01

8 021543 028636



V-7.40 11.47



V-5.63 03.12

V-5.25 23.17

V-5.74 03.20L

V-5.20 33.22

V-6.75 03

V-6.77 03



Valigia grande - Coltelli Swiss Classic

V-5.49 23

7 611160 502667

Creative BBQ Set
by Marco Agostini**V-5.BBQ 01**

Il set Victorinox dedicato agli amanti del barbecue creativo con una serie di coltelli selezionati da Marco Agostini, Grill Master e personaggio storico della formazione didattica del barbecue in Italia. La confezione contiene un inserto con ricette creative e alcuni suggerimenti sull'utilizzo dei coltelli.

Creative BBQ Set è composto da:

- Rotolo per il trasporto dei coltelli
- Coltello da disosso, Fibrox, lama 12 cm
- Coltello santoku, Fibrox, lama 17 cm
- Coltello da macello, Fibrox, lama 20 cm
- Coltello trinciante, Fibrox, lama 22 cm
- Spelucchino curvo, lama 6 cm
- Spelucchino dritto, lama 10 cm

Valigia grande - Coltelli Swiss Classic
V-5.49 23

Valigia grande per cuochi.

- Manici neri
- Dimensione: 51 x 38 cm

La valigia comprende:

- V-5.01 03 - Pelapatate a 1 taglio
- V-5.07 03 - Coltello da cucina
- V-5.20 03.22 - Coltello da cucina
- V-5.20 03.28 - Coltello da cucina
- V-5.23 03.18 - Forchettone forgiato
- V-5.26 03.25 - Spatola flessibile
- V-5.29 33.26 - Coltello da panettiere ondulato
- V-5.31 03 - Spelucchino da cuoco curvo
- V-5.34 03 - Decoralimoni
- V-5.35 03 - Rigalimoni
- V-5.36 03.16 - Levatorsolei 16 mm Ø
- V-5.37 03.18 - Coltello per filettare, lama flessibile
- V-5.46 23.30 - Coltello da salmone, affilatura ad alveoli
- V-5.52 03.28 - Coltello da macellaio
- V-5.63 03.15 - Coltello per dissosare
- V-7.60 53.3 - Decoraverdure, lama forgiata
- V-7.61 63 - Scavino doppio (22+25 mm Ø)
- V-7.63 93 - Coltello da ostriche con paramano
- V-7.67 00 - Imbutini per glassa (10 ass.), inox
- V-7.67 50 - Decoratori per glassa (10 ass.), inox
- V-7.73 50 - 3 aghi per legare e 2 aghi per lardellare
- V-7.84 03 - Acciaino tondo da 11"
- V-8.10 56.21 - Forbici da pesce, inox

Zaino Portacoltelli
V-5.49 53.0

7 611160 203373

**Zaino Portacoltelli****V-5.49 53.0**

Lo zaino dello chef è la pratica soluzione per il cuoco apprendista che trasporta i suoi coltelli con la stessa semplicità di un computer portatile. Questo elegante zaino nero, mantiene i coltelli da cucina in sicurezza e garantisce la massima protezione di dispositivi digitali durante il trasporto. Il tessuto esterno dello zaino è composto da poliestere 100%, con un'ottima elasticità, semplice da pulire e resistente all'acqua (borsa portacoltelli non inclusa).

- Compartimenti regolabili interni
- Tasca imbottita per laptop fino a 17"
- Cinghie regolabili che bilanciano perfettamente il peso dei coltelli e regolano il peso dello zaino
- Maniglie superiore e laterale per sollevare comodamente lo zaino
- Imbottitura posteriore per assicurare un comodo trasporto
- Cerniere YKK con foro per lucchetto (lucchetto non incluso)
- Trolley pass-through per attaccare lo zaino al trolley
- Materiale esterno: 100% poliestere
- Dimensioni: 33 x 14 x 50 cm

Borsa Portacoltelli
V-5.49 63.0

7 611160 203380

**Borsa Portacoltelli****V-5.49 63.0**

La borsa dello chef è la pratica soluzione per il cuoco professionista che trasporta i suoi coltelli con praticità e sicurezza. Questa elegante borsa nera, mantiene i coltelli da cucina in sicurezza e offre appositi spazi per deporre accessori e il grembiule. Il tessuto esterno dello zaino è composto da poliestere 100%, con un'ottima elasticità, semplice da pulire e resistente all'acqua.

- Compartimenti regolabili interni
- Etichetta per nome per una chiara identificazione
- Anello portachiavi
- Tracolla removibile imbottita
- Maniglie superiore per sollevare comodamente lo zaino
- Trolley pass-through per attaccare la borsa al trolley
- Materiale esterno: 100% poliestere
- Dimensioni: 47 x 21 x 8 cm



V-5.84 01.14

- Lunghezza lama: 14 cm



V-5.84 01.16

- Lunghezza lama: 16 cm



V-5.84 01.18

- Lunghezza lama: 18 cm



V-5.84 04.13

- Lunghezza lama: 13 cm



V-5.84 04.16

- Lunghezza lama: 16 cm



V-5.84 05.13

- Lunghezza lama: 13 cm



V-5.84 05.16

- Lunghezza lama: 16 cm



V-5.84 06.13

- Lunghezza lama: 13 cm



V-5.84 06.16

- Lunghezza lama: 16 cm



V-5.84 01.14

Coltello da disosso Swibo.

- Lama dritta, larga
- Lunghezza lama: 14 cm
- Manico giallo in Poliammide-6
- Adatto alla lavastoviglie
- Sterilizzabile fino a 120°C

V-5.84 04.13

Coltello da disosso Swibo.

- Lama curva, stretta e semiflessibile
- Lunghezza lama: 13 cm
- Manico giallo in Poliammide-6
- Adatto alla lavastoviglie
- Sterilizzabile fino a 120°C

V-5.84 05.13

Coltello da disosso Swibo.

- Lunghezza lama: 13 cm
- Manico giallo in Poliammide-6
- Adatto alla lavastoviglie
- Sterilizzabile fino a 120°C

V-5.84 06.13

Coltello da disosso Swibo.

- Lama curva, flessibile
- Lunghezza lama: 13 cm
- Manico giallo in Poliammide-6
- Adatto alla lavastoviglie
- Sterilizzabile fino a 120°C



V-5.84 09.13

- Lunghezza lama: 13 cm



7 611160 045195

V-5.84 09.16

- Lunghezza lama: 16 cm



7 611160 045201



V-5.84 11.18

- Lunghezza lama: 18 cm



7 611160 045218

V-5.84 11.20

- Lunghezza lama: 20 cm



7 611160 045225

V-5.84 11.22

- Lunghezza lama: 22 cm



7 611160 045232

V-5.84 11.25

- Lunghezza lama: 25 cm



7 611160 045249



V-5.84 12.13

- Lunghezza lama: 13 cm



7 611160 045256

V-5.84 12.15

- Lunghezza lama: 15 cm



7 611160 045263

V-5.84 12.18

- Lunghezza lama: 18 cm



7 611160 045270



V-5.84 21.14

- Lunghezza lama: 14 cm



7 611160 045300

V-5.84 21.16

- Lunghezza lama: 16 cm



7 611160 045317

V-5.84 21.18

- Lunghezza lama: 18 cm



7 611160 045324



V-5.84 27.18

- Lunghezza lama: 18 cm



7 611160 045379

V-5.84 09.13

Coltello da disosso Swibo.

- Lama stretta, flessibile
- Lunghezza lama: 13 cm
- Manico giallo in Poliammide-6
- Adatto alla lavastoviglie
- Sterilizzabile fino a 120°C

V-5.84 11.18

Coltello per scannare Swibo.

- Lama con costa dritta
- Lunghezza lama: 18 cm
- Manico giallo in Poliammide-6
- Adatto alla lavastoviglie
- Sterilizzabile fino a 120°C

V-5.84 12.13

Coltello per disosso e scannare Swibo.

- Lunghezza lama: 13 cm
- Manico giallo in Poliammide-6
- Adatto alla lavastoviglie
- Sterilizzabile fino a 120°C

V-5.84 21.14

Coltello da macello Swibo.

- Lunghezza lama: 14 cm
- Manico giallo in Poliammide-6
- Adatto alla lavastoviglie
- Sterilizzabile fino a 120°C

V-5.84 27.18

Coltello scimitarra Swibo.

- Lunghezza lama: 18 cm
- Manico giallo in Poliammide-6
- Adatto alla lavastoviglie
- Sterilizzabile fino a 120°C



V-5.84 31.21

- Lunghezza lama: 21 cm



V-5.84 31.24

- Lunghezza lama: 24 cm



V-5.84 31.26

- Lunghezza lama: 26 cm



V-5.84 31.29

- Lunghezza lama: 29 cm



V-5.84 31.31

- Lunghezza lama: 31 cm



V-5.84 33.31

- Lunghezza lama: 31 cm



V-5.84 41.25

- Lunghezza lama: 25 cm



V-5.84 41.30

- Lunghezza lama: 30 cm



V-5.84 43.25

- Lunghezza lama: 25 cm



V-5.84 43.30

- Lunghezza lama: 30 cm



V-5.84 43.35

- Lunghezza lama: 35 cm



V-5.84 31.21

Coltello da macello Swibo.

- Lunghezza lama: 21 cm
- Manico giallo in Poliammide-6
- Adatto alla lavastoviglie
- Sterilizzabile fino a 120°C

V-5.84 33.31

Coltello da arrosto o porchetta Swibo.

- Lama con costa dritta
- Lunghezza lama: 31 cm
- Manico giallo in Poliammide-6
- Adatto alla lavastoviglie
- Sterilizzabile fino a 120°C

V-5.84 41.25

Coltellina da prosciutto Swibo.

- Lama con punta tonda
- Lunghezza lama: 25 cm
- Manico giallo in Poliammide-6
- Adatto alla lavastoviglie
- Sterilizzabile fino a 120°C

V-5.84 43.25

Coltello per il pane Swibo.

- Lama flessibile ondulata
- Lunghezza lama: 25 cm
- Manico giallo in Poliammide-6
- Adatto alla lavastoviglie
- Sterilizzabile fino a 120°C



V-5.84 48.16

- Lunghezza lama: 16 cm



7 611160 045614



V-5.84 49.20

- Lunghezza lama: 20 cm



7 611160 045621



V-5.84 50.20

- Lunghezza lama: 20 cm



7 611160 045638



V-5.84 51.21

- Lunghezza lama: 21 cm



7 611160 045645

V-5.84 51.26

- Lunghezza lama: 26 cm



7 611160 045652



V-5.84 52.20

- Lunghezza lama: 20 cm



7 611160 045676

V-5.84 48.16

Coltello per pesce Swibo.

- Lama flessibile con squamapesci
- Lunghezza lama: 16 cm
- Manico stretto giallo in Poliammide-6
- Adatto alla lavastoviglie
- Sterilizzabile fino a 120°C

V-5.84 49.20

Coltello per pesce Swibo.

- Lama flessibile
- Lunghezza lama: 20 cm
- Manico stretto giallo in Poliammide-6
- Adatto alla lavastoviglie
- Sterilizzabile fino a 120°C

V-5.84 50.20

Coltello per pesce Swibo.

- Lama flessibile
- Lunghezza lama: 20 cm
- Manico giallo in Poliammide-6
- Adatto alla lavastoviglie
- Sterilizzabile fino a 120°C

V-5.84 51.21

Coltello trinciante Swibo.

- Lama rigida
- Lunghezza lama: 21 cm
- Manico stretto giallo in Poliammide-6
- Adatto alla lavastoviglie
- Sterilizzabile fino a 120°C

V-5.84 52.20

Coltello per pesce Swibo.

- Lama flessibile a scimitarra
- Lunghezza lama: 20 cm
- Manico giallo in Poliammide-6
- Adatto alla lavastoviglie
- Sterilizzabile fino a 120°C



V-0.78 30.11
Coltello da panettiere.



7 611160 001672



Cheese Master
V-0.83 13.W
• Guancette da: 111 mm



7 611160 088475



Wine Master Noce
V-0.97 01.63



7 611160 060051



Wine Master Olivo
V-0.97 01.64



7 611160 060068



V-7.63 94
• Lunghezza lama: 7 cm



7 611160 061331

V-0.78 30.11

Coltello da panettiere.

- Manico in alox rosso
- Lama con affilatura ondulata

Cheese Master

V-0.83 13.W

Realizzato in collaborazione con Swiss Cheese Union, il coltello per tutti gli amanti del formaggio a pasta molle e dura.

1. Lama grande con bordo ondulato a 2/3
2. Lama per formaggio
3. Forchetta da fonduta
- 4.- con apribottiglie
5. Cavatappi
6. Stuzzicadenti
7. Pinzette
8. Portachiavi

Wine Master

V-0.97 01.6..

Disponibile con guance da 13 cm in legno di Olivo e Noce. Con fodero in cuoio.

1. Lama bloccabile
2. Cavatappi
3. Supporto a due stadi con
4. - Sollevatore del tappo
5. Lama taglia capsule protettiva
6. Anellino

V-7.63 94

Coltello per sgusciare le ostriche, uno strumento indispensabile del kit di cucina per gli amanti dei frutti di mare.

- Impugnatura ergonomica
- Manico in materiale sintetico antiscivolo
- Lunghezza lama: 7 cm
- Lavabile in lavastoviglie





V-7.60 75

- Manico nero



7 611160 001481



V-7.60 75.4

- Manico verde



7 611160 043726



V-7.60 75.9

- Manico arancio



7 611160 043757



V-7.60 75.5

- Manico rosa



7 611160 043733



V-7.60 75.8

- Manico giallo



7 611160 043740

V-7.SET

Pelaverdure universale (40 pz.)

- Set da 10 pz. per colore



8 021543 016831



V-7.60 75 ..

Pelaverdure universale.

- Manico in Polipropilene disponibile in diversi colori
- Lunghezza: 17,5 cm

V-7.SET

Pelaverdure universale (40 pz.):

- 10 con manico verde
- 10 con manico arancio
- 10 con manico rosa
- 10 con manico giallo



V-7.SET02

Pelaverdure universale (40 pz.)

- Set da 10 pz. per colore



8 021543 028940

V-7.SET02

Pelaverdure universale (40 pz.):

- 10 con manico light blue
- 10 con manico light green
- 10 con manico light pink
- 10 con manico light orange

V-7.60 73.3

Pelapatate inox curvo.

- Manico in Polipropilene nero



V-7.60 73.3

Pelapatate inox curvo.



7 611160 705143





V-7.60 79

- Manico nero



7 611160 039569



V-7.60 79.4

- Manico verde



7 611160 048271



V-7.60 79.9

- Manico arancio



7 611160 048301



V-7.60 79.5

- Manico rosa



7 611160 048288



V-7.60 79.8

- Manico giallo



7 611160 048295

V-7.SET01

Pelakiwi (40 pz).

- Set da 10 pz. per colore



8 021543 017470

V-7.60 79 ..

Pelakiwi.

- Manico in Polipropilene nero
- Lama dentata

V-7.SET01

Pelakiwi (40 pz):

- 10 con manico verde
- 10 con manico arancio
- 10 con manico rosa
- 10 con manico giallo





Pelaverdure Rex
V-6.09 00.1
Lama dritta.



7 613329 160589



Pelaverdure Star
V-6.09 12
Doppia lama.



7 611160 207425



Pelaverdure Star
V-6.09 13
Lama dentellata.



7 613329 160596



Pelaverdure Star
V-6.09 14
Lama julienne.



7 613329 160602

I pelaverdure REX sono caratterizzati da un design iconico sviluppato da Alfred Neweckerzal nel 1947. Prodotto di punta dal marchio svizzero Zena, acquisito da Victorinox nel 2021.

- Adatti per l'uso con la mano destra e la mano sinistra
- Forma ergonomica per un utilizzo confortevole
- Lama affilate consentono una lavorazione fluida e ottimale

Pelaverdure Rex

V-6.09 00.1

Pelaverdure in alluminio con lama dritta in acciaio inox.

- Colore: rosso
- Lavabile in lavastoviglie

Pelaverdure Star

V-6.09 12

Pelaverdure in acciaio inox con doppia lama dritta in acciaio inox.

- Lavabile in lavastoviglie

Pelaverdure Star

V-6.09 13

Pelaverdure in acciaio inox con lama dentellata in acciaio inox.

- Lavabile in lavastoviglie

Pelaverdure Star

V-6.09 14

Pelaverdure in acciaio inox con lama julienne in acciaio inox.

- Lavabile in lavastoviglie



Pelaverdure Rex
V-6.09 00.81
Colore: cashew



7 613329 167014



Pelaverdure Rex
V-6.09 00.12
Colore: cinnamon



7 613329 167007



Pelaverdure Rex
V-6.09 00.11
Colore: lavender



7 613329 166987



Pelaverdure Rex
V-6.09 00.21
Colore: blueberry



7 613329 166994

In occasione dei 75 anni dell'iconico pelapatate REX si è voluto conferire freschezza a questo classico dal design senza tempo, con una serie caratterizzata da 4 nuovi colori moderni di tendenza. Questi utensili sono adatti per tutti i cuochi che apprezzano l'opzione di utilizzo sia con la mano destra che con la sinistra. Possono essere usati per sbucciare la maggior parte della frutta e della verdura e anche cioccolato e formaggio! Il manico è realizzato in alluminio e la lama in acciaio inox.

Pelaverdure Rex
V-6.09 00 ..

Pelaverdure in alluminio con lama dritta in acciaio inox. Disponibile in tanti colori diversi.

- Lavabile in lavastoviglie



V-7.60 82.4

- Grana a fori fini



V-7.60 81.1

- Grana a fori larghi



V-7.60 76

Grattugia da formaggio.



V-7.60 74

Pelapatate inox.



V-7.60 82.4

Grattugia con grana a fori fini. Ideale per grattugiare finemente cioccolato, agrumi, formaggi e spezie.

- Comodo astuccio trasparente
- Lavabile in lavastoviglie
- Lunghezza: 26 cm

V-7.60 81.1

Grattugia con grana a fori larghi. Ideale per grattugiare frutta e verdure come patate, carote e molto altro.

- Comodo astuccio trasparente
- Lavabile in lavastoviglie
- Lunghezza: 26 cm

V-7.60 76

Grattugia da formaggio per scaglie fini.

V-7.60 74

Pelapatate inox.



V-7.69 12.3

Apribottiglie.



7 6 11160 705204



V-7.68 57.3

Apriscatole universale.



7 6 11160 705174



V-5.34 03

Decoralimoni.



7 6 11160 502025



V-5.35 03

Rigalimoni.



7 6 11160 502049



V-5.36 03.16

Levatorsoli.



7 6 11160 502056

V-7.69 12.3

Apribottiglie in PET con manico nero.

V-7.68 57.3

Apriscatole universale a pinza con manico nero.

V-5.34 03

Decoralimoni.

- Manico in Polipropilene nero

V-5.35 03

Rigalimoni.

- Manico in Polipropilene nero

V-5.36 03.16

Levatorsoli.

- Manico in Polipropilene nero
- Diametro: Ø 16 mm



V-7.90 36.S



7 611160 047021

V-7.90 36.M



7 611160 047038

V-7.90 36.L



7 611160 047045

Soft Shield

- Grande resistenza al taglio.
- Durevole, flessibile e molto confortevole.
- Costruito con l'impiego di una combinazione brevettata di filo d'acciaio, incapsulato in una guaina di polietilene e avvolto con poliestere di elevate prestazioni. Applicazioni: guanti protettivi, guanti da mano con coltello in mattatoio, preparazione cibi o servizio alimentare.

Heavy Shield

Il più elevato grado di protezione e la maggiore resistenza al taglio. Morbido, flessibile, bianco brillante, senza filo metallico. Applicazioni: guanti protettivi per mattatoi, catene alimentari (mano opposta a quella del coltello), macellerie, lavorazioni di pollame e maiali.

V-7.90 36.S

Guanto protettivo "Ultimate Shield".

- Bordo rosso
- Taglia: 7

V-7.90 36.M

- Bordo verde
- Taglia: 8

V-7.90 36.L

- Bordo bianco
- Taglia: 9

Nota:

Questi guanti protettivi offrono un'ottima resistenza al taglio ma non alla protezione dalle punte. Inoltre non devono essere utilizzati con lame seghettate, né con seghe elettriche o altro macchinario in movimento. Questi guanti vengono venduti singolarmente, non in coppia. Sono guanti ambidestri e possono essere infilati sia nella mano destra che in quella sinistra. Nell'uso normale viene calzato un solo guanto (normalmente sulla mano che non impugna il coltello). I macellai, i tagliatori di carne ed alcuni preparatori di cibi, indossano il guanto "Performance Shield" o "Ultimate Shield" sulla mano del coltello e il guanto "Knife Shield" sull'altra mano.



Affilacoltelli

V-7.87 21



7 611160 030061

Affilacoltelli

V-7.87 21

Affila coltelli domestico manuale. Affila con velocità, facilità e sicurezza ogni coltello a lama liscia per garantire un taglio di precisione senza strappi. Il suo design moderno presenta dischi in ceramica con un'impostazione a due livelli: "pre-correzione" (che prepara la lama all'affilatura) e "correzione di precisione" (per affilare la lama). È utilizzabile comodamente sia con la mano destra che con la sinistra.

- Materiale: ABS e ceramica
- Lavabile a mano
- Dimensioni: 20,5 x 6,5 x 5,5 cm
- Peso: 181 gr



V-7.85 23

- Lunghezza: 30 cm



7 611160 704412

V-7.85 13

Acciaino professionale tondo.

- Lunghezza: 30 cm



7 611160 704399

V-7.85 23

Acciaino professionale ovale.

- Grana media-fine
- Manico nero
- Lunghezza: 30 cm



V-7.86 23

- Lunghezza: 30 cm



7 611160 704450

V-7.86 23

Acciaino da macellaio ovale.

- Cromato ultraduro
- Grana micro-fine
- Manico bordeaux
- Lunghezza: 30 cm



V-4.33 23
Affilalame doppio.



V-7.87 15
Affilalame con paramano.



Sharpy
V-7.87 14
Mini-affilalame con paramani.



Acciaino Dual Grip
V-7.85 11
• Lunghezza: 30 cm



Acciaino Dual Grip
V-7.85 21
• Lunghezza: 30 cm



V-7.85 17
• Lunghezza: 30 cm



V-4.33 23

Affilalame doppio.

- Ceramica/grana fine
- Lunghezza totale: 14 cm

V-7.87 15

Affilalame con paramano con polvere di metallo sinterizzato.

Sharpy

V-7.87 14

Mini-affilalame con paramani ideale per le lame dei multiuso.

Acciaino Dual Grip

V-7.85 11

Acciaino da macellaio.

- Grana micro-fine
- Manico ergonomico rosso e nero
- Lunghezza: 30 cm

Acciaino Dual Grip

V-7.85 21

Acciaino da macellaio.

- Grana micro-fine
- Manico ergonomico rosso e nero
- Lunghezza: 30 cm

V-7.85 17

Acciaino da chef.

- Grana media-fine
- Manico nero
- Lunghezza: 30 cm



V-7.63 45

Trinciapolli.



7 611160 704498



V-7.63 43

Trinciapolli.



7 611160 703392



V-7.63 44

Trinciapolli.



7 611160 705440



V-7.63 63.3

Forbici da cucina.



7 611160 705471



V-7.63 76

Forbici da cucina forgiate.



7 611160 030047



V-8.10 56.21

Forbici da pesce seghettate.



7 611160 804167

V-7.63 45

Trinciapolli.

- Acciaio inox
- Mod. Gazzella
- Lunghezza: 25 cm

V-7.63 43

Trinciapolli.

- Acciaio inox
- Scatola regalo
- Manici in Polipropilene nero
- Lunghezza: 25 cm

V-7.63 44

Trinciapolli.

- Acciaio inox
- Occhielli in plastica
- Lunghezza: 25 cm

V-7.63 63.3

Forbici da cucina.

- Acciaio inox
- Lunghezza: 20 cm

V-7.63 76

Forbici da cucina forgiate.

- Acciaio inox

V-8.10 56.21

Forbici da pesce seghettate.

- Acciaio inox
- Lunghezza: 21 cm



V-8.09 95.13

Forbici da casa.



7 611160 804655



V-8.09 61.10

Forbici tascabili.



7 611160 800657



V-8.09 86.16

Forbici da casa.



7 611160 804570



V-8.09 99.23

Forbici universali.



7 611160 804679



V-8.09 06.16L

Forbici da casa per mancini.



7 611160 801371

V-8.09 95.13

Forbici da casa.

- Acciaio inox
- Occhielli in plastica
- Lunghezza: 13 cm

V-8.09 61.10

Forbici tascabili.

- Acciaio inox
- Occhielli in plastica
- Lunghezza: 10 cm

V-8.09 86.16

Forbici da casa.

- Acciaio inox
- Occhielli in plastica
- Lunghezza: 16 cm

V-8.09 99.23

Forbici universali.

- Acciaio inox
- Occhielli in plastica
- Lunghezza: 23 cm

V-8.09 06.16L

Forbici da casa per mancini.

- Acciaio inox
- Occhielli in plastica
- Lunghezza: 16 cm



Nail Clipper
V-8.20 50.10

In confez. vassoio da 10 pz



7 611160 091666



Nail Clipper

V-8.20 50.10

Piccolo tagliaunghie portatile Swiss Made realizzato in acciaio inox, caratterizzato da un'impugnatura rossa super ergonomica con foro per la cordicella.

- Disponibile in confezione da 10 pz.

V-8.10 34.10

Forbici tascabili pieghevoli.



7 611160 800886



V-8.10 34.10

Forbici tascabili pieghevoli.

- Acciaio inox
- Astuccio in pelle
- Lunghezza: 10 cm (aperte)



Torna all'indice del catalogo

Visita il sito kunzigroup.com



bamix[®] of Switzerland

Visita il sito: www.bamix.it

Visita la pagina [@bamixitalia](#) sui social



BAMIX



bamix[®]
of Switzerland



Nato in Svizzera più di 60 anni fa, bamix[®] è ad oggi l'unico mixer ad immersione riparabile.

Il frullatore bamix[®] è tutt'ora prodotto a Mettlen, nel cantone di Turgovia, e si distingue anche per il rinomato made in Switzerland 100%. La famosa precisione svizzera, sinonimo di affidabilità rende bamix[®] un prodotto unico nel suo genere che dura tutta la vita e che accompagna ogni tua ricetta.

Nei primi anni Cinquanta, l'ingegnere svizzero M. Roger Perrinjaquet inventò il primo frullatore a immersione e lo chiamò bamix[®], acronimo di battere e mixare.

Da allora bamix[®] è entrato a far parte di milioni di cucine e, grazie alla sua multifunzionalità, è diventato un utensile da cucina essenziale ed uno dei robot da cucina di maggior successo nel suo genere.

Ancor oggi, dove il sano e l'alta qualità hanno preso il sopravvento, bamix[®] si distingue come un efficace aiuto in cucina, esattamente come negli anni cinquanta, quando semplicità e velocità erano importanti.

bamix[®] non pone limiti alla creatività e alla libertà di ogni sperimentazione, vi segue sempre!

Distribuito in Italia da:

 **KÜNZI**
PROUD. FAMILY. COMPANY. Since 1936



ORIGINALE E UNICO

Da oltre 60 anni bamix® conquista le cucine di tutto il mondo. Ideato dall'inventore svizzero Roger Perrinjaquet, il primo bamix® è stato venduto nel 1954 e da allora l'apparecchio è diventato il compagno di fiducia degli amanti del cibo in tutto il mondo. Ogni anno, nello stabilimento della ESGE AG di Mettlen, in Svizzera, vengono prodotti circa 400.000 esemplari.

100% MADE IN SWITZERLAND

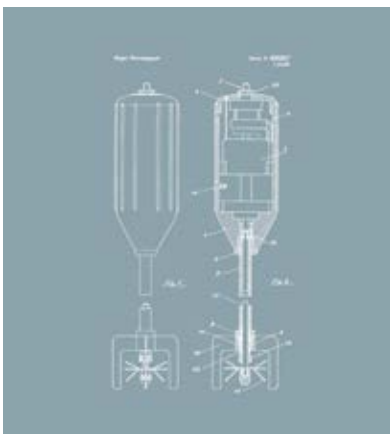

L'unico marchio che offre qualità e durata per oltre 25 anni di utilizzo e implementa fin dall'inizio l'idea di sostenibilità. La famosa precisione svizzera, sinonimo di affidabilità, rende bamix® un prodotto unico nel suo genere che dura tutta la vita e che accompagna ogni ricetta.

L'unico marchio in grado di offrire la promessa di una **GARANZIA A VITA** sul motore, incentivando i clienti all'acquisto di un articolo da conservare per un'intera generazione.





GLI UTILIZZI

Il primo robot ad immersione in grado di:

Montare

Sminuzzare

Frullare

Mixare

Emulsionare

Impastare

Tritare (anche il ghiaccio)

tutto in meno di un minuto!

IL RICETTARIO



Book bamix
K- BOOK BX



8 021543 021248

Book bamix
K- BOOK BX

60 ricette per una cucina creativa con bamix®, l'unico frullatore a immersione che non pone limiti alla creatività e alla libertà di ogni sperimentazione, vi segue sempre in ogni ricetta.

Da quando bamix® è entrato a far parte di milioni di case, grazie alla sua multifunzionalità, è diventato uno strumento essenziale ed uno dei robot da cucina di maggior successo nel suo genere. È l'unico mixer ad immersione riparabile e il suo motore è garantito a vita.

Come montare

Appoggiare il bamix® sul fondo del bicchiere e, tenendolo leggermente inclinato, alzarlo lungo la parete del contenitore. Quando il composto non aumenterà più di volume, riposizionarlo sul fondo e ripetere fino al raggiungimento della consistenza desiderata.

Come frullare

Rotare lentamente il polso impugnando bamix®, alzandolo lievemente, farlo ricadere sul composto. Non serve schiacciare o battere. La grana della macinatura dipende dal tempo di utilizzo.

Come mixare

Immergere il bamix® lievemente inclinato nel composto da mixare, accenderlo e ruotare molto lentamente. La lama farà il suo lavoro, per questo non serve forza. Spegnerlo prima di estrarlo dal cibo per evitare schizzi.

Come tritare alimenti congelati

Scegliere la lama multiuso. Prendere un contenitore alto e stretto. Azionare bamix® a velocità 2. Usare bamix® come fosse un pestello e pigiare con forza sugli alimenti con movimenti brevi e ripetuti dal basso verso l'alto.



bamix® Cordless Pro

BX CLPR BK

- Colore nero



7 610497 621546



bamix® Cordless Pro

BX CLPR RD

- Colore rosso



7 610497 621560



bamix® Cordless Pro

BX CLPR WH

- Colore bianco



7 610497 621553

bamix® Cordless Pro

BX CLPR ..

Nuova generazione di frullatori ad immersione senza fili, con batteria integrata e ricarica rapida, in grado di lavorare fino a 20 minuti. Disponibili in 3 colori diversi.

- 3 livelli di velocità:
 - Step 1: 8.000 giri al minuto
 - Step 2: 14.000 giri al minuto
 - Booster: 15.500 giri al minuto
- Indicatore dello stato della batteria tramite LED
- Batteria estraibile agli ioni di Litio
- Compatibile con tutti gli accessori
- Potenza motore: 200W
- Lunghezza asta: 22,5 cm
- Garanzia bamix® Cordless: 5 anni sul prodotto, 2 anni sulla batteria

La confezione contiene:

- bamix® Cordless Pro
- Lama multiuso
- Disco piatto
- Disco forato
- Postazione di ricarica batterie



Caricatore per Cordless

BX 3101.001

- Colore nero



7 610497 622093



Caricatore per Cordless

BX 3101.002

- Colore bianco



7 610497 622109



Caricatore per Cordless

BX 3101.003

- Colore rosso



7 610497 622116



Batteria per Cordless

BX 3100.001

- Colore nero



7 610497 622062



Batteria per Cordless

BX 3100.002

- Colore bianco



7 610497 622079



Batteria per Cordless

BX 3100.003

- Colore rosso



7 610497 622086

Caricatore per Cordless

BX 3101 ..

Questo caricatore dal design moderno e lussuoso consente di ricaricare bamix® Cordless in pochissimo tempo.

- Compatibile con tutta la serie Cordless

Batteria per Cordless

BX 3100 ..

Batteria agli ioni di Litio per bamix® Cordless, consente un utilizzo fino a 20 minuti senza bisogno di collegarsi alla corrente di casa.

- Compatibile con tutta la serie Cordless
- Garanzia bamix® Cordless: 5 anni sul prodotto, 2 anni sulla batteria



bamix® Gastro S 200 Bianco

BX M200 WH

- Colore bianco



7 610497 616603



bamix® Gastro M 200 Bianco

BX G200

- Colore bianco



7 610497 600121

bamix® Gastro L 350 Bianco

BX G350

- Colore bianco



7 610497 600978

bamix® Gastro S 200 Bianco

BX M200 WH

Mono, precisione svizzera in un piccolo robot da cucina.

- Lama multiuso
- Frusta
- Mixer
- Supporto da muro
- Potenza motore: 200W
- Motore AC
- Velocità: 12.000 giri/minuto
17.000 giri/minuto
- Lunghezza asta: 14 cm

bamix® Gastro M 200 Bianco

BX G200

Gastro, la versione professionale del piccolo robot da cucina.

- Lama multiuso
- Frusta
- Mixer
- Supporto da muro
- Potenza motore: 200W
- Motore AC
- Velocità: 12.000 giri/minuto
17.000 giri/minuto
- Lunghezza asta: 19 cm

Gastro 350

BX G350

Gastro, la versione professionale più potente del piccolo robot da cucina.

- Lama multiuso
- Frusta
- Mixer
- Supporto da muro
- Potenza motore: 350W
- Motore AC
- Velocità: 18.000 giri/minuto
22.000 giri/minuto
- Lunghezza asta: 28,7 cm



bamix® Gastro S 200 Nero

BX M200 BK

- Colore nero



7 610497 608660



bamix® Gastro M 200 Nero

BX G200 BK

- Colore nero



7 640497 608674

bamix® Gastro L 350 Nero

BX G350 BK

- Colore nero



7 610497 608684

bamix® Gastro S 200 Nero

BX M200 BK

Mono, precisione svizzera in un piccolo robot da cucina.

- Lama multiuso
- Frusta
- Mixer
- Supporto da muro
- Potenza motore: 200W
- Motore AC
- Velocità: 12.000 giri/minuto
17.000 giri/minuto
- Lunghezza asta: 14 cm

bamix® Gastro M 200 Nero

BX G200 BK

Gastro, la versione professionale del piccolo robot da cucina.

- Lama multiuso
- Frusta
- Mixer
- Supporto da muro
- Potenza motore: 200W
- Motore AC
- Velocità: 12.000 giri/minuto
17.000 giri/minuto
- Lunghezza asta: 19 cm

bamix® Gastro L 350 Nero

BX G350 BK

Gastro, la versione professionale più potente del piccolo robot da cucina.

- Lama multiuso
- Frusta
- Mixer
- Supporto da muro
- Potenza motore: 350W
- Motore AC
- Velocità: 18.000 giri/minuto
22.000 giri/minuto
- Lunghezza asta: 28,7 cm

La versatilità di bamix vi consentirà di utilizzarlo sempre, per ogni ricetta. Quattro **lame intercambiabili** per riuscire in ogni impresa!



Lama multiuso

BX 460.050

• confezione in Blister



Lama per carne e verdura

BX MEAT



Lama per carne e verdura

BX 460.053

• confezione in Blister



Mixer

BX WHISK



Mixer

BX 460.052

• confezione in Blister



Frusta

BX 460.051

• confezione in Blister



Lama multiuso

BX 460.050

La lama universale di bamix[®]. Tritura, taglia e mescola tutto anche cibi congelati ed i cubetti di ghiaccio. Si utilizza direttamente nelle pentole sui fornelli senza la necessità di altri contenitori.

Per: minestre, creme, pesto, marmellate, gelato, frullati, frappé, pasta per pizza, impasti dolci...



Lama per carne e verdura

BX MEAT

Lama per sminuzzare, tritare e omogeneizzare carne e pesce e per tritare le verdure fibrose e filamentose.

Per: carne cruda o cotta, pesce crudo o cotto, verdure filamentose...



Mixer

BX WHISK

Ideale per preparazioni cremose e dense. Emulsiona condimenti, creme, pastella per crêpes, omelette e pastella. Frulla la purea e monta in pochi istanti la maionese. Mixa i cocktail. Per: maionese, purea di patate, cocktail, budini, crème caramel, crêpes...



Frusta

BX 460.051

Ideale per tutto ciò che deve essere leggero, soffice e omogeneo. Monta panna e latte scremato, albumi, mousse. Emulsiona salse, creme e frappé.

Per: spume, panna, cappuccino, mousse di cioccolato, zabaione, tiramisù, albumi a neve, besciamella, frappé...





SliceSy®
BX 1500.003

• Colore nero



Processor
BX 3001.001

• Colore nero



SliceSy®
BX 1500.003

Da oggi potete anche affettare, grattugiare e tagliare a julienne verdura, frutta, formaggio e altro con l'aiuto del vostro bamix®. Adatto ai bamix® con almeno 180W di potenza.

Processor
BX 3001.001

Macinino per polverizzare adatto a tutti i bamix®, trita ingredienti secchi come erbe aromatiche, pane e cereali. Macina zucchero, spezie, cioccolato, formaggi stagionati e verdure essiccate.

- Confezione appendibile
- Capacità: 100 ml



Processor

BX 440.010

- Confezione appendibile



7 610497 600091



Powder Disc

BX 440.050

- Confezione appendibile



7 610497 613442



Set 2 Bicchieri in Tritan

BX 450.050

- Capacità: 400 ml + 600 ml



7 610497 613459



Set 2 Bicchieri in vetro

BX 790.109

- Capacità: 400 ml + 600 ml



7 610497 615255



Brocca in Tritan

BX 790.006

- Capacità: 900 ml



7 610497 601005

Processor

BX 440.010

Macinino per polverizzare adatto a tutti i bamix®, trita ingredienti secchi come erbe aromatiche, pane e cereali. Macina zucchero, spezie, cioccolato, formaggi stagionati e verdure essiccate.

- Capacità: 100 ml

Powder Disc

BX 440.050

Viene utilizzato in combinazione con il PROCESSOR per macinare il cibo in polveri fini. Utilizzare per macinare il caffè, erbe aromatiche, spezie, vaniglia, pepe, e molti alimenti secchi.

Set 2 Bicchieri in Tritan

BX 450.050

Set due bicchieri trasparenti graduati con coperchio.

- Materiale: Tritan
- Antiurto
- Resistente fino a +150°C
- Adatto al microonde
- Adatto al congelatore
- Adatto alla lavastoviglie
- Capacità: 400 ml + 600 ml

Set 2 Bicchieri in vetro

BX 790.109

Set di bicchieri in vetro borosilicato sostenibile ed ecologico, non assorbono odori, macchie o residui. Sono resistenti agli shock termici. Coperchi di plastica (BPA Free). Bicchiere grande con Ø 8,5 cm e bicchiere piccolo con Ø 6,5 cm.

- Adatti al microonde
- Adatti a frigorifero
- Adatti al congelatore
- Adatti alla lavastoviglie
- Capacità: 400 ml + 600 ml

Brocca in Tritan

BX 790.006

Brocca con beccuccio, manico e coperchio di plastica (BPA Free).

- Materiale: Tritan
- Antiurto
- Resistente fino a +150°C
- Adatto al microonde
- Adatto al congelatore
- Adatto alla lavastoviglie
- Capacità: 900 ml



Torna all'indice del catalogo

Visita il sito kunzigroup.com



Vitamix[®]

COMMERCIAL

VITAMIX





Attiva ormai da quattro generazioni, Vitamix è un'azienda a conduzione familiare con sede a Cleveland, nell'Ohio. Fulgido esempio tra le storie di successo americane, Vitamix nacque nel 1921, anno in cui il fondatore William "Papà" Barnard cominciò a girare per la nazione vendendo moderni elettrodomestici da cucina.

Barnard ebbe il suo primo incontro con il frullatore nel 1937, cogliendone subito l'importanza nella preparazione di cibi sani e prelibati in maniera facile e veloce.

Dopo la messa in onda della prima televendita nazionale, nel 1949, le vendite dell'azienda crebbero esponenzialmente, facendo di Vitamix il produttore di frullatori per antonomasia.

Oggi gli apparecchi Vitamix fanno bella mostra di sé in centinaia di migliaia di case in tutto il mondo, ma anche nelle cucine professionali dei ristoranti più esclusivi e delle catene più diffuse.

Vitamix offre qualità e resistenza di categoria superiore. I componenti di Vitamix, tutti di prim'ordine, vengono attentamente selezionati in virtù della loro eccellente qualità e una volta assemblati, non a caso, danno vita al frullatore più affidabile del mondo. Forte di una qualità commerciale e di una progettazione ingegneristica senza rivali, Vitamix dura per decenni.

Estremamente versatile, Vitamix permette di preparare frullati, zuppe, sorbetti, gelati e molto altro ancora, spaziando dalla colazione alla cena.

Distribuito in Italia da:



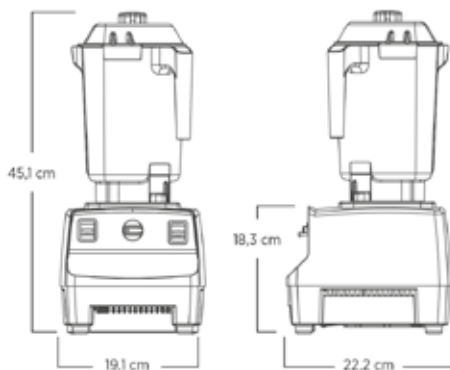

Drink Machine Advance
VTX DMA BK

• Capacità: 1,4 l



Drink Machine Advance
VTX DMA RD

• Capacità: 1,4 l



Miscelatore all'avanguardia per qualsiasi programma di bevande

Dai frullati di frutta ai frappè più densi la Drink Machine Advance è uno strumento essenziale per aggiungere o arricchire un menù con bevande miscelate in qualsiasi bar, ristorante o caffè.

- Design "Smart Product".
- I 6 programmi ottimizzati e lo spegnimento automatico vi consentono di accendere la macchina, allontanarvi e ottenere sempre risultati eccellenti.
- Il comando a impulsi mixa rapidamente le bevande per un gusto insuperabile.
- Il recipiente Advance® crea preparati più rapidi e omogenei e offre una maggiore durata funzionale della lama, con conseguente risparmio di tempo e riduzione dei costi rendendo il cliente più soddisfatto
- Il motore tecnologicamente avanzato è stato progettato per resistere al surriscaldamento quando si miscelano ingredienti molto densi, garantendo di conseguenza maggiore raffreddamento e maggiore affidabilità nei momenti di picco di funzionamento

Drink Machine Advance **VTX DMA ..**

Drink Machine Advance con boccale Advance® da 1,4 l antiurto, trasparente, impilabile, completo di gruppo lame, coperchio e chiusura amovibile compatta. Ideale per porzioni singole di frullati, frappè, succhi di frutta, milkshake e cocktail.

- 6 programmi preimpostati
- Spegnimento automatico
- Funzione Pulse
- Motore: potenza d'uscita di picco di 2,3 CV
- Impianto elettrico: 220-240 V, 50/60 Hz, 1000-1200 W
- Dimensioni: 19,1 x 45,1 x 22,2 cm
- Peso netto: 5,23 kg



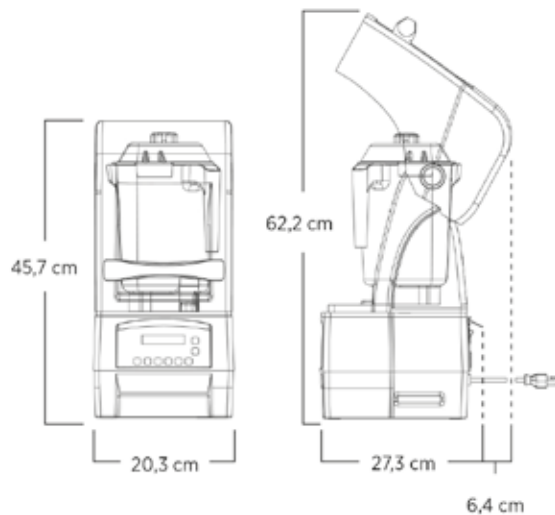

Touch & Go Advance 2

VTX TGA2

- Capacità: 0,9 l



0 703113 670008

Miscelazione potente e silenziosa

Touch & Go Advance offre un funzionamento silenzioso e tempi ridotti di miscelazione. Crea in modo semplice e veloce frullati, frappè, bevande con gelato e cocktail ghiacciati.

- Design "Smart Product".
- Motore con potenza d'uscita di picco di = 2,3 CV e protezione antirumore per garantire prestazioni superiori nelle caffetterie e nelle gelaterie.
- L'involucro insonorizzato Twist-and-lock presenta un design che non richiede utensili per una facile rimozione e pulizia.
- 6 pulsanti preimpostati per miscelare le bevande più comuni
- 20 programmi ottimizzati progettati per fornire risultati uniformi in modo semplice e veloce.

Touch & Go Advance 2

VTX TGA2

Touch & Go Advance con boccale Advance® da 0,9 l anti-urti, trasparente, impilabile, completo di gruppo lame, coperchio e chiusura amovibile compatta.

- Motore: potenza d'uscita di picco di 2,3 CV
- Impianto elettrico: 220-240 V, 50/60 Hz, 1100-1300 W
- Dimensioni: 20,3 x 45,7 x 27,3 cm
- Peso netto: 8,62 kg



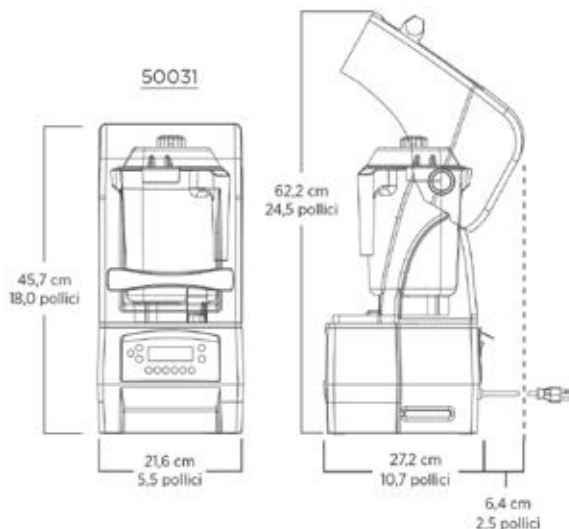

The Quiet One® 2

VTX TQ02

- Capacità: 1,4 l



0 703113 586743

Il più silenzioso miscelatore professionale sul mercato.

Il miscelatore all'avanguardia con caratteristiche di riduzione della rumorosità senza precedenti, eccezionali miscelazioni di bevande e maggiore rapidità di servizio.

- Design "Smart Product"
- Fino a 4 volte più silenzioso rispetto ai prodotti della concorrenza grazie alla tecnologia di smorzamento delle vibrazioni Advance®
- Il rivestimento insonorizzato a fissaggio magnetico è facile da pulire e smontare
- 6 pulsanti con 34 programmi ottimizzati per una miscelazione più facile e uniforme per ottenere bevande di alta qualità
- Il recipiente Advance® crea preparati più rapidi e omogenei e ha una durata funzionale della lama più lunga, con conseguente risparmio di tempo e riduzione di costi
- Il controllo dell'aria e il motore con potenza d'uscita di picco di 3 CV riducono il livello di rumorosità, migliorano l'affidabilità e minimizzano i tempi di inattività

The Quiet One® 2

VTX TQ02

The Quiet One® con boccale Advance® da 1,4 l antiurto, trasparente, impilabile, completo di gruppo lame, coperchio e chiusura amovibile compatta.

- Motore: potenza d'uscita di picco di 3 CV
- Impianto elettrico: 220 – 240 V, 50/60 Hz, 1300 – 1500 W
- Dimensioni: 21,6 x 45,7 x 27,2 cm
- Peso netto: 9,1 kg



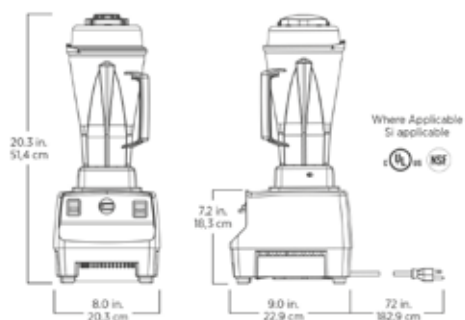

Vita-Prep 3

VTX VP3

- Capacità: 2 l



Prestazioni senza pari nelle cucine professionali.

Chef professionisti e scuole culinarie di tutto il mondo si affidano a Vita-Prep 3 per la potenza, la versatilità e le prestazioni eccezionali. Dalla sminuzzatura di ingredienti delicati alla miscelazione di passati difficili, Vita-Prep 3 è l'unico strumento che sia durevole e in grado di sminuzzare, tritare e miscelare tutto con assoluta perfezione.

- Design "Smart Product"
- Il motore con potenza d'uscita di picco di ≈3 CV offre prestazioni senza pari nella preparazione delle puree, nella tritatura, nella sminuzzatura e in altro ancora
- Lo strumento acceleratore a velocità variabile permette il controllo e l'agevole lavorazione degli ingredienti compatti
- Ventola di raffreddamento avanzata per un'affidabilità ottimale nelle ore di massimo utilizzo
- Il recipiente antiurto brevettato è trasparente per permettere di vedere gli ingredienti durante l'uso

Vita-Prep 3

VTX VP3

Include Vita-Prep 3 con boccale da 2,0 l antiurto, trasparente, completo di gruppo lame e coperchio, pestello e base nera.

- Motore: potenza d'uscita di picco di 3 CV
- Impianto elettrico: 220 - 240 V, 50 Hz, 1100 - 1200 W
- Dimensioni: 20,3 x 51,4 x 22,9 cm
- Peso netto: 5,5 kg



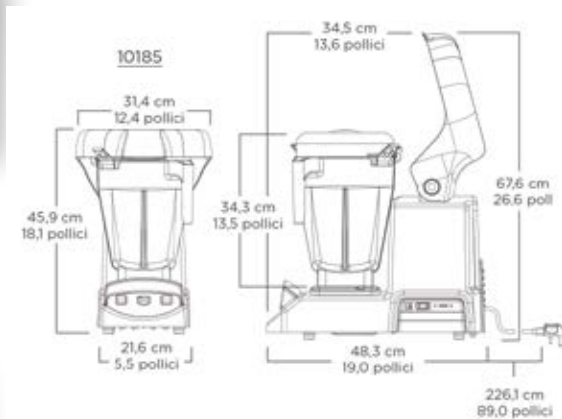

Vitamix XL

VTX XL

- Capacità: 5,6 l e 2 l



0 703113 101854

Servite di più con una sola miscelazione.

Potenziate le possibilità della vostra cucina con il miscelatore da banco di maggior capacità!

Miscela contemporaneamente fino a 24 porzioni da 240 ml!

Vitamix XL è stato progettato per ridurre i tempi di preparazione, migliorare l'efficienza del personale e arricchire il vostro menu.

- Design "Smart Product"
- Il potente motore con potenza d'uscita di picco di 4,2 CV consente miscelazioni anche particolari, dai delicati pomodori alle carni consistenti
- Il recipiente grande da 5,6 l fornisce una maggiore capacità di miscelazione per ingredienti caldi e freddi
- La funzione a impulsi e il controllo a velocità variabile offrono flessibilità e creatività
- Profilo da banco basso e tappo amovibile per agevolare l'aggiunta di ingredienti durante la miscelazione

Vitamix XL

VTX XL

Vitamix XL con dispositivo interblocco, pestello, 2 boccali (5,6 l e 2,0 l), completo di gruppo lame e coperchio.

- Motore: potenza d'uscita di picco di 4,2 CV
- Impianto elettrico: 220 - 240 V, 50/60 Hz, 7,5 A
- Dimensioni: 21,6 x 45,9 x 48,3 cm
- Peso netto: 22,7 kg



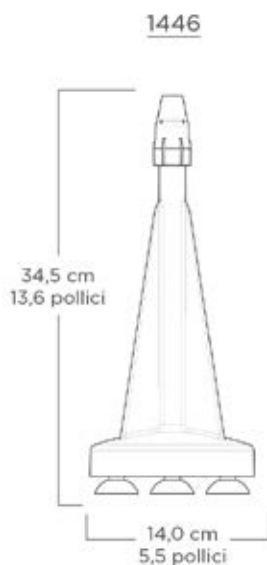

Rinse-O-Matic
VTX ROM



Risciacqua vigorosamente i recipienti dei miscelatori.

Niente più risciacquo manuale o sotto acqua corrente dei recipienti! Rinse-o-matic è il modo più efficace per lavare qualsiasi boccale del miscelatore in pochissimi secondi! Basta posizionare il boccale a testa in giù e l'elevata pressione dell'acqua risciaccherà via ogni minimo residuo, consentendo di risparmiare tempo e denaro. Recipienti da 2,0 l o più piccoli di quasi tutte le marche.

- Design "Smart Product"
- Il potente spruzzo rimuove vigorosamente anche il residuo più ostinato
- Gli ugelli inclinati sono stati progettati per raggiungere ogni angolo del recipiente e la parte superiore della lama
- Per praticità d'uso, lo spruzzo si attiva solo quando viene applicata pressione
- L'attivazione del pratico stantuffo richiede l'applicazione di una forza minima
- Raccordi di scollegamento rapido per facile installazione su qualsiasi rubinetto
- Ventose di grandi dimensioni per base stabile
- La resistente struttura in plastica ABS è praticamente infrangibile ed è stata testata per l'esecuzione di oltre 1.000.000 di cicli

Rinse-O-Matic **VTX ROM**

Risciacquatore Rinse-o-matic con base, 1 gruppo testina spray extra, un tubo di 77 cm, un connettore a Y, adattatori rubinetto e istruzioni.

- Dimensioni: 14 x 34,5 cm
- Peso netto: 1,6 kg





Boccale VP3 - WET Tritan

VTX 058626

- Capacità: 2,0 l



0 703113 586262



Boccale VP3 - DRY Tritan

VTX 058629

- Capacità: 2,0 l



0 703113 586293



Boccale Standard

VTX 016211

- Capacità: 0,9 l



0 703113 162114



Boccale Standard

VTX 058806

- Capacità: 1,4 l



0 703113 588068

Boccali Vitamix Pro

Con i boccali Vitamix avrete maggiore efficienza e velocità nel servizio.

I contenitori Advance creano pietanze in minor tempo, amalgamando puree morbide e cremose. I contenitori e le lame sono studiati per avere una durata maggiore nel tempo.

- Design Smart migliorato
- Forma unica, migliore capacità di versamento, con risultati in minor tempo, risparmi sui costi e una migliore velocità di servizio
- Beccuccio antigoccia che consente di avere meno disordine e meno sprechi
- Durabilità superiore grazie ai cuscinetti a doppia tenuta stagna che danno maggiore vita alla lama
- Contenitori in policarbonato o tritan infrangibili
- Tappo per il rapido inserimento degli ingredienti durante la lavorazione

Boccale VP3 - WET Tritan

VTX 058626

Boccale in Tritan per modello Vitamix Vita-Prep 3.

- Lama per cibi umidi
- Capacità: 2,0 l

Boccale VP3 - DRY Tritan

VTX 058629

Boccale in Tritan per modello Vitamix Vita-Prep 3.

- Lama per cibi secchi
- Capacità: 2,0 l

Boccale Standard

VTX 016211

Boccale Standard BPA-Free completo, con gruppo lama e coperchio compreso. Compatibile con Vitamix The Quiet One, Drink Machine Advance, Vita-Prep 3 e Touch & Go Advance.

- Certificazione NSF
- Capacità: 0,9 l
- Dimensioni: 34,0 x 19,3 x 23,1 cm
- Peso: 1,2 kg

Boccale Standard

VTX 058806

Boccale Standard BPA-Free completo, con gruppo lama e coperchio compreso. Compatibile con Vitamix The Quiet One, Drink Machine Advance, Vita-Prep 3 e Touch & Go Advance.

- Certificazione NSF
- Capacità: 1,4 l
- Dimensioni: 34,0 x 19,3 x 23,1 cm
- Peso: 0,9 kg



Boccale Advance Tritan

VTX 058669

- Capacità: 1,4 l



0 703113 586699

Boccale Advance Tritan

VTX 058669

Boccale Advance in Tritan BPA-Free completo, con gruppo lama e coperchio compreso, compatibile con Vitamix The Quiet One e Drink Machine Advance.

- Capacità: 1,4 l



Boccale Advance Tritan Arancio

VTX 058990

- Capacità: 1,4 l



0 703113 589904



Boccale Advance Tritan Viola

VTX 058991

- Capacità: 1,4 l



0 703113 589911



Boccale Advance Tritan Giallo

VTX 058989

- Capacità: 1,4 l



0 703113 589898



Boccale Advance Tritan Blu

VTX 058988

- Capacità: 1,4 l



0 703113 589881

Boccale Advance Tritan

VTX 0589 ..

Boccale Advance in Tritan BPA-Free completo, con gruppo lama e coperchio compreso, compatibile con Vitamix The Quiet One e Drink Machine Advance.

- Certificazione NSF
- Capacità: 1,4 l
- Dimensioni: 34,0 x 19,3 x 23,1 cm
- Peso: 1,13 kg



Boccale XL - Policarbonato

VTX 015894

- Capacità: 2,0 l



Boccale XL - Policarbonato

VTX 015899

- Capacità: 5,6 l



Aerating Blade

VTX 062947

- Capacità: 0,9 L



Boccale XL - Policarbonato

VTX 015894

Boccale in Policarbonato adatto per il Vitamix XL.

- Capacità: 2,0 l

Boccale XL - Policarbonato

VTX 015899

Boccale in Policarbonato adatto per il Vitamix XL.

- Certificazione NSF
- Capienza massima per ottimizzare i tempi
- Capacità: 5,6 l

Aerating Blade

VTX 062947

Boccale ideale per creare miscele morbide e vellutate, grazie al caratteristico design della lama a forma di disco forato in grado di incorporare aria e dare una consistenza densa alle vostre preparazioni. Potete realizzare panna montata aromatizzata, mousse, emulsioni, creme di ogni genere, tutto con spruzzi minimi. Compatibile con Vitamix The Quiet One, Drink Machine Advance, Vita-Prep 3 e Touch & Go Advance.

- Capacità: 0,9 L
- Materiale: Eastman Tritan® copoliestere BPA-free
- Durabilità superiore grazie ai cuscinetti a doppia tenuta stagna che danno maggiore vita al disco
- Forma unica, migliore capacità di versamento, con risultati in minor tempo, risparmi sui costi e una migliore velocità di servizio
- Beccuccio antigoccia che consente di avere meno disordine e meno sprechi
- Tappo per il rapido inserimento degli ingredienti durante la lavorazione
- Dimensioni: 24,9 x 14,3 x 21 cm
- Peso: 0,9 Kg



Torna all'indice del catalogo

Visita il sito kunzigroup.com



Instant

Visita il sito www.instantpotitalia.it

Visita la pagina @instantpotitalia sui social



INSTANT

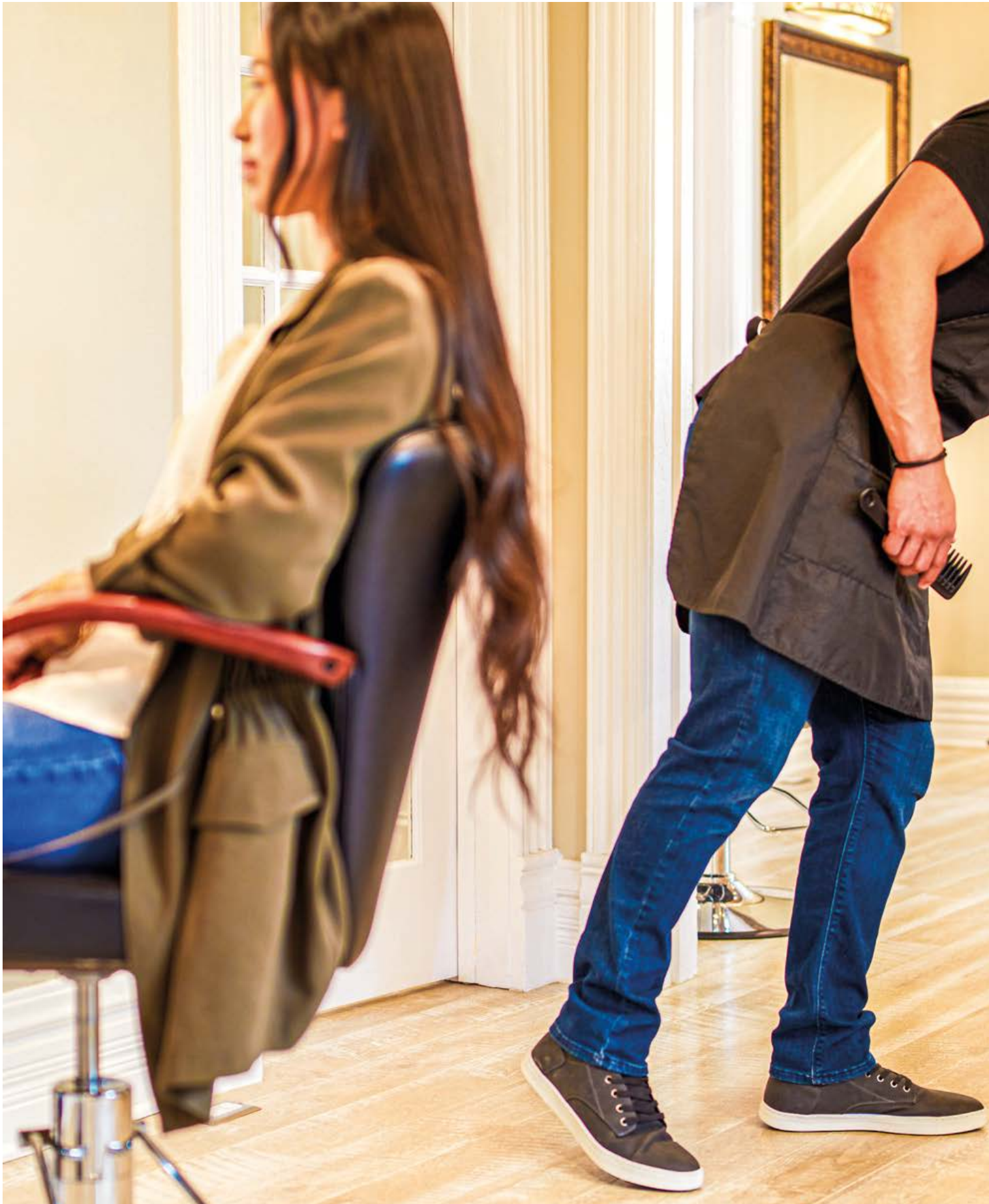

Instant



Nel 2009, il Dr. Robert Wang ha iniziato a meditare sull'idea di costruire un multicooker intelligente. Nel 2010, insieme a due amici e nessun investimento, il trio lanciava un nuovo straordinario dispositivo che combinava la cottura a pressione e la cottura lenta con la versatilità dei cuoceriso della sua infanzia: l'Instant Pot.

Nel 2012, Instant Pot Lux era la pentola a pressione più evoluta disponibile sul mercato ed era rapidamente diventata il best-seller della sua categoria su Amazon, con oltre 215.000 unità vendute durante il Black Friday del 2016. Instant Pot divenne il multicooker più amato d'America e uno dei piccoli elettrodomestici da cucina più venduti al mondo. Così è cresciuta una comunità globale di cuochi casalinghi e amanti del cibo, la cui passione per Instant Pot ha ispirato innumerevoli ricette, libri e forum online. Ne è seguita un'ondata di attenzione da parte dei media dagli editoriali del New Yorker e del Los Angeles Times, al The Tonight Show con Jimmy Fallon.

Instant Pot continua a crescere con rivoluzionarie novità. Combinando la tecnologia a misura di consumatore, con la passione per la buona cucina vuole aiutare le persone di tutto il mondo a preparare pasti sani e deliziosi, più veloci e più facili che mai.

Distribuito in Italia da:

 **KÜNZI**
PROUD. FAMILY. COMPANY. Since 1936



ARIA PIÙ PULITA IN POCHI MINUTI

Il sistema di filtraggio avanzato e la tecnologia agli ioni di plasma lavorano insieme per trattare l'aria della stanza.

I sensori intelligenti monitorano la qualità dell'aria e regolano automaticamente la velocità della ventola per lavorare 24 ore su 24, 7 giorni su 7.

Rimuove il 99,9% delle particelle ultrafini presenti nell'aria da polvere, polline e allergeni non viventi.

La modalità notturna automatica rileva l'illuminazione della stanza, spegne la luce e riduce la velocità del ventilatore.

SISTEMA DI FILTRAGGIO AVANZATO

Funziona per rimuovere il 99,9% di batteri presenti nell'aria trattata

GENERAZIONE DI IONI AL PLASMA

Produce ioni positivi e negativi



FILTRO HEPA-13

filtro attivo in cartone, rimuove il 99,9% delle particelle ultrafini presenti nell'aria da polvere, polline e allergeni non viventi

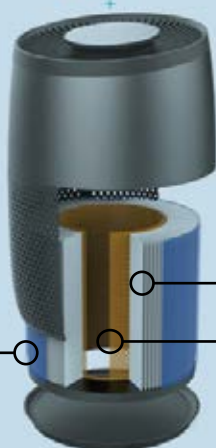

RIVESTIMENTO ANTIMICROBICO

Impedisce la crescita di batteri sul filtro e lo protegge dalla degradazione

RIVESTIMENTO IN CARBONIO

Aiuta a ridurre gli odori

DESIGN ELEGANTE, ADATTO A QUALSIASI AMBIENTE DISPONIBILE IN 3 MISURE



AP100 (Piccolo) fino a 12 m²

AP200 (Medio) fino a 22 m²

AP300 (Grande) fino a 36 m²





Purificatore d'aria AP100

IP 150-0013-01

- Colore: nero



0 810028 585300



Purificatore d'aria AP100

IP 150-0014-01

- Colore: bianco



0 810028 585317



Purificatore d'aria AP200

IP 150-0015-01

- Colore: nero



0 810028 585324

Purificatore d'aria AP100

IP 150-0013-01**IP 150-0014-01**

Il Purificatore d'aria Instant™ AP100 è disponibile nel colore nero carbone o bianco perlato. È adatto ad ambienti di dimensioni ridotte, come lo studio di casa o la camera dei bambini. Filtra l'aria 5 volte all'ora in un'area di 12 m² e 1 volta all'ora in un'area con una superficie di 58 m². Le specifiche sono testate dall'Associazione di produttori di elettrodomestici (AHAM). Rimuove il 99,9% delle particelle ultrafini presenti nell'aria da polvere, polline e allergeni non viventi.

- Raggio d'azione: 12 m²
- Voltaggio: 220-240V~ 50Hz
- Potenza: 38-45W
- Dimensione: Ø 21,9 x 34,42 cm
- Peso: 2,58 kg

Purificatore d'aria AP200

IP 150-0015-01

Il Purificatore d'aria Instant™ AP200 è disponibile nel colore nero carbone. È adatto ad ambienti di medie dimensioni come la cucina o la camera da letto. Filtra l'aria 5 volte all'ora in un'area di 21 m² e 1 volta all'ora in un'area con una superficie di 106 m². Le specifiche sono testate dall'Associazione di produttori di elettrodomestici (AHAM). Rimuove il 99,9% delle particelle ultrafini presenti nell'aria da polvere, polline e allergeni non viventi.

- Raggio d'azione: 22 m²
- Voltaggio: 220-240V~ 50Hz
- Potenza: 27W
- Dimensioni: Ø 24,96 x 42 cm
- Peso: 3,6 kg



Purificatore d'aria AP300

IP 150-0017-01

- Colore: nero



0 810028 585348



Purificatore d'aria AP300

IP 150-0018-01

- Colore: bianco



0 810028 585355



Purificatore d'aria AP300

IP 150-0017-01

IP 150-0018-01

Il Purificatore d'aria Instant™ AP300 è disponibile nel colore nero carbone o bianco perlato. È adatto ad ambienti di grandi dimensioni come il soggiorno, l'ufficio o gli spazi commerciali. Filtra l'aria 5 volte all'ora in un'area di 36 m² e 1 volta all'ora in un'area con una superficie di 180 m². Le specifiche sono testate dall'Associazione di produttori di elettrodomestici (AHAM). Rimuove il 99,9% delle particelle ultrafini presenti nell'aria da polvere, polline e allergeni non viventi.

- Raggio d'azione: 36 m²
- Voltaggio: 220-240V~ 50Hz
- Potenza: 48W
- Dimensione: Ø 27 x 52,65 cm
- Peso: 4,1 kg



Filtro purificatore d'aria AP100

IP 210-0067-01



0 810028 585362

Filtro purificatore d'aria AP200

IP 210-0068-01



0 810028 585379

Filtro purificatore d'aria AP300

IP 210-0069-01



0 810028 585386

Filtro purificatore d'aria

IP 210-006 ..

Il sistema di filtraggio avanzato è disponibile in 3 dimensioni diverse ed è composto dal filtro HEPA-13, che rimuove il 99,9% delle particelle ultrafini presenti nell'aria da polvere, polline e allergeni non viventi, presenti nell'aria. Lo strato di carbone nel filtro aiuta a ridurre gli odori. La durata prevista dei filtri è di 6-8 mesi, se l'utilizzo è 24/7 in modalità automatica.



AIR FRY



FRIGGITRICE AD ARIA VORTEX 4 IN 1

La nuova friggitrice ad aria Instant Vortex 4-in-1 è l'ultimo accessorio immancabile nella tua cucina. Elegante e compatta con 4 funzioni: Air Fry, Bake, Roast e Reheat. Goditi le consistenze e i sapori croccanti dei tuoi contorni fritti e snack preferiti, subito pronti in pochissimo tempo senza l'aggiunta di olio.

BAKE



FACILE, VELOCE E COMPATTA

Con un tempo di preriscaldamento minimo o nullo, le friggitrici ad aria Vortex possono preparare alimenti fritti e snack in pochissimo tempo.

4 MODI DI CUCINARE

Puoi friggere ad aria succose ali di pollo e patatine fritte croccanti, cuocere soffici cupcakes e involtini alla cannella, arrostitire petto di pollo al limone piccante, peperoni ripieni, patate e riscaldare perfettamente gli avanzi.

ROAST



COMPLETAMENTE PERSONALIZZABILE

Controllo con display intelligente e pulsanti digitali preimpostati per regolare facilmente l'ora e la temperatura. L'intelligente shake-and-turn ti consente di sapere quando girare il cibo per una cottura perfettamente uniforme.

REHEAT



RISULTATI CRISP CON MENO CALORIE

La tecnologia EvenCrisp garantisce la croccantezza e la tenerezza della frittura senza aggiungere olio.

UN COLORE PER OGNI CUCINA

L'unica friggitrice ad aria disponibile in tanti colori diversi per abbinarsi facilmente ai piani cucina.



							
	Vortex 2 L	Vortex 2 L	Vortex	Vortex Plus ClearCook	Vortex ClearCook OdorEras	Vortex Plus Dual Clearcook	Vortex ClearCook
Capacità	2 L	2 L	4 / 5,7 L	5,7 L	5,7 L	7,5 L	13 L
Energia	1300W	1300W	1700W	1700W	1700W	1700W	1700W
Programmi One Touch	4	4	4	6	6	8	9
Colore	nero	bianco	nero	nero	silver/nero	silver/nero	nero
Funzione Disidratare/Grill						x	x



Instant Vortex 2L
IP 140-6003-02

• Colore: nero



0 810028 584815



Instant Vortex 2L
IP 140-6004-02

• Colore: rosso



0 810028 584822



Instant Vortex 2L
IP 140-6005-02

• Colore: bianco



0 810028 584839

Le friggitrici ad aria Instant Vortex consentono di mantenere uno stile di vita sano senza rinunciare a piatti fritti o a spuntini fuoripasto. Sono ideali per creare velocemente snack e contorni deliziosi con consistenze croccanti come ad esempio: patatine fritte, ali di pollo, anelli di cipolla, ma anche torte e pasticcini, pizzette e calzoni, bocconcini di cavolfiore e spiedini di gamberetti sia freschi che surgelati.

Instant Vortex 2L

IP 140-60 ..

Friggitrice ad aria multifunzione compatta in grado di: friggere, cuocere, arrostitire e riscaldare. Uno strumento versatile dalle dimensioni contenute, per una cucina sana, con poche calorie e con il 95% di olio in meno. Elegante e compatta è disponibile in 3 colori diversi, è ideale per creare velocemente snack e contorni deliziosi con consistenze croccanti.

- La tecnologia EvenCrisp consente la circolazione dell'aria calda intorno al cibo per garantire una cottura uniforme e croccante degli alimenti senza l'aggiunta di olio
- Alert per cottura uniforme
- Pannello di controllo digitale a sfioramento chiaro ed intuitivo
- 4 programmi preimpostati: Air Fry, Bake, Roast e Reheat
- Timer integrato con conto alla rovescia (max 1 ora)
- Controllo della temperatura
- Cestello e vassoio antiaderenti
- Materiale: plastica e metallo
- Capienza: 2 L
- Potenza: 1300W
- Alimentazione: 220V
- Dimensioni: 28.6 x 22.9 x 29.8 cm
- Dimensioni cestello interno: 17,3 x 17,3 cm
- Peso: 4,44 kg







Instant Vortex 4L
IP 140-3093-01

• Colore: nero



0 810028 585751

Instant Vortex 5,7L
IP 140-3030-01

• Colore: nero



0 810028 583436

Instant Vortex 4L

IP 140-3093-01

Friggitrice ad aria multifunzione in grado di: friggere, cuocere, arrostitire e riscaldare. Uno strumento versatile per una cucina sana, con poche calorie e con il 95% di olio in meno. La tecnologia EvenCrisp consente la circolazione dell'aria calda intorno al cibo per garantire una cottura uniforme e croccante degli alimenti senza l'aggiunta di olio

- Alert per cottura uniforme
- Pannello di controllo digitale a sfioramento chiaro ed intuitivo
- 4 programmi preimpostati: Air Fry, Bake, Roast e Reheat
- Timer integrato con conto alla rovescia (max 1 ora)
- Controllo della temperatura
- Cestello e vassoio antiaderenti
- Materiale: plastica e metallo
- Capienza: 3,7 L
- Potenza: 1650 W
- Alimentazione: 220V
- Dimensioni: 25,7 x 33,1 x 28 cm
- Dimensioni cestello interno: 19,5 x 19,5 cm
- Peso: 3,92 kg

Instant Vortex 5,7L

IP 140-3030-01

Friggitrice ad aria come modello IP 140-3093-01 ma con le seguenti caratteristiche:

- Capienza: 5,7 L
- Potenza: 1700W
- Alimentazione: 220V
- Dimensioni: 31,4 x 37,9 x 32,6 cm
- Dimensioni cestello interno: 24,5 x 24,5 x 9 cm
- Peso: 5,48 kg





Instant Vortex Plus ClearCook 5,7L

IP 140-3097-01

- Colore: nero



0 810028 586383

Instant Vortex Plus ClearCook 5,7L

IP 140-3097-01

Friggitrice ad aria multifunzione con singolo cestello in grado di: friggere, arrostitire, cuocere al forno, riscaldare o disidratare. Uno strumento versatile per una cucina sana, con poche calorie e con il 95% di olio in meno. Cucina fino a 6 porzioni ed è perfetta per famiglie numerose. Il cestello ClearCook permette di controllare la cottura del cibo.

- La tecnologia EvenCrisp consente la circolazione dell'aria calda intorno al cibo per garantire una cottura uniforme e croccante degli alimenti senza l'aggiunta di olio
- Pannello di controllo digitale a sfioramento chiaro ed intuitivo
- 6 programmi preimpostati: Air Fry, Roast, Bake, Reheat, Broil e Dehydrate
- ClearCook Window: offre una vista aperta per monitorare facilmente la fase di cottura
- Preriscaldamento veloce avvia la cottura in pochi secondi
- Controllo della temperatura fino a 205 °C
- Cestello e vassoio antiaderenti
- Materiale: plastica, metallo
- Capienza: 5,7 L
- Potenza: 1700W
- Alimentazione: 220V
- Dimensioni: 37,9 x 30 x 33 cm
- Dimensioni cestello interno: 25 x 24 cm
- Peso: 5,15 kg





Instant Vortex Plus Dual Clearcook 8L

IP 140-3127-01

• Colore: silver e nero



0 810028 1688011

Instant Vortex Plus Dual Clearcook 8L

IP 140-3127-01

Friggitrice ad aria multifunzione con due cestelli in grado di: friggere, cuocere, arrostire, riscaldare, disidratare e grigliare. Uno strumento versatile per una cucina sana, con poche calorie e con il 95% di olio in meno. Cucina fino a 8 porzioni ed è perfetta per famiglie numerose. Il cestello ClearCook permette di controllare la cottura del cibo. I doppi cestelli permettono una doppia cottura e di cucinare due cibi diversi allo stesso tempo. Le funzioni Sync Cook e Sync Finish abbinano automaticamente le impostazioni di cottura o il tempo di fine cottura tra i due cestelli.

- La tecnologia EvenCrisp consente la circolazione dell'aria calda intorno al cibo per garantire una cottura uniforme e croccante degli alimenti senza l'aggiunta di olio
- Pannello di controllo digitale a sfioramento chiaro ed intuitivo
- 8 programmi preimpostati: Air Fry, Bake, Roast, Reheat, Dehydrate, Grill, SyncCook e Sync Finish
- ClearCook Windows: offre una vista aperta per monitorare facilmente la fase di cottura
- Controlli separati per ogni cestello
- Funzione SyncCook mantiene le impostazioni di entrambi i cestelli
- Funzione SyncFinish assicura che i cicli di cottura terminino automaticamente allo stesso tempo
- Preiscaldamento veloce avvia la cottura in pochi secondi
- Controllo della temperatura fino a 205 °C
- Cestello e vassoio antiaderenti
- Materiale: plastica, metallo e acciaio inox
- Capienza: 7,5 L
- Capienza singolo cestello: 3,7 L
- Potenza: 1700W
- Alimentazione: 220V
- Dimensioni: 38,4 x 40,3 x 31,7 cm
- Dimensioni singolo cestello interno: 24,5 x 15,5 cm
- Peso: 7.45 kg





Instant Vortex ClearCook 13L

IP 140-4101-01

- Colore: nero



Instant Vortex ClearCook 13L

IP 140-4101-01

Forno multifunzione compatto ma allo stesso tempo molto capiente (13L di capacità) con la velocità e l'efficienza di una friggitrice ad aria, in grado di: grigliare, arrostire, tostare, cuocere, riscaldare, disidratare. Grazie ai vassoi di cottura a due livelli e al girarrosto inclusi nella confezione, i pasti cucinati a casa non saranno più gli stessi. La circolazione dell'aria calda a 360° e i vassoi perforati garantiscono cibi teneri all'interno e croccanti all'esterno. Ideale per cuocere il pollo e ottenere un arrosto perfetto in meno di 1 ora.

- Utilizza fino all'80% di energia in meno rispetto a un forno tradizionale
- Cuoce fino al 50% più velocemente senza tempi di preriscaldamento
- Croccantezza perfetta con il 95% di olio in meno
- Vassoi di cottura per cuocere cibi diversi contemporaneamente
- Regolazione facile del tempo e della temperatura di cottura per adattarsi a qualsiasi ricetta
- Indicatore dello stato di cottura
- Pannello di controllo digitale a sfioramento chiaro ed intuitivo
- 9 programmi preimpostati: Air Fry, Rotisserie, Roast, Bake, Grill, Reheat, Toast, Dehydrate e Proof (lievitazione)
- ClearCook Window: offre una vista aperta per monitorare facilmente la fase di cottura
- Preriscaldamento veloce che avvia la cottura in pochi secondi
- Controllo della temperatura fino a 205°C
- Accessori inclusi: 2 vassoi forati per un maggiore spazio di cottura, vassoio di sgocciolamento, forchettoni per pollo allo spiedo, girarrosto e supporto per girarrosto, lavabili in lavastoviglie
- Materiale: plastica, metallo e acciaio inox
- Capienza: 13 L
- Potenza: 1700W
- Alimentazione: 220V
- Dimensioni: 35 x 34.5 x 37,5 cm
- Peso: 8.2 kg





INSTANT POT® MULTICOOKER

PERCHÉ INSTANT POT®?

Instant Pot è contemporaneamente una pentola a pressione elettrica, uno slow cooker (cottura lenta per ottenere effetti di cottura particolari), una macchina cuociriso, una vaporiera, può soffriggere, scottare e mantenere i cibi in caldo e può essere una yogurtiera. La sua principale caratteristica è che ci mette pochissimo a cuocere pietanze e ingredienti per cui normalmente servirebbe molto tempo, grazie a vari sistemi di sicurezza e un'interfaccia molto semplice. Instant Pot è dotata della più recente tecnologia di terza generazione con un microprocessore avanzato che monitora la pressione e la temperatura, mantiene i tempi e regola automaticamente l'intensità e la durata del riscaldamento. Anche il volume del cibo viene preso in considerazione, assicurando che i tuoi pasti siano sempre perfetti.

TRE MISURE

Instant Pot è prodotta in tre misure. Per la preparazione di contorni o per cucinare per 1 o 2 persone la scelta giusta è la versione mini da 3L. Per le famiglie fino a 5 persone è ideale la macchina da 5,7L (il modello più scelto e più famoso). Per le famiglie numerose e le preparazioni per le occasioni speciali o pasti da conservare, Instant Pot da 8L è la scelta intelligente.



CUCINARE NON È MAI STATO COSÌ FACILE E VELOCE.

Ogni modello di Instant Pot possiede moltissimi programmi smart one-touch per facilitare le tue ricette in cucina. Attraverso il comodo display puoi controllare sempre pressione, calore e tempi di preparazione.



**INSTANT POT® PUÒ ARRIVARE A SOSTITUIRE 11 APPARECCHI IN UNA SOLA MACCHINA
NON FA RUMORE,
NON FA CALORE,
NON FA ODORE!**

MOLTO PIÙ CHE SICURA

La camera di cottura sigillata non fa rumore, non rilascia calore e non produce odori. Cattura tutto l'aroma del cibo senza riscaldare la cucina.

La resistente ciotola interna in acciaio inossidabile a 3 strati elimina i problemi di salute associati ai rivestimenti antiaderenti. Questo apparecchio di fama mondiale garantisce 10 sistemi di sicurezza comprovati e tecnologie brevettate per soddisfare i più elevati standard e certificazione UL e offrirti sicurezza e tranquillità senza compromessi.



Il mio primo ricettario Instant Pot K- BOOK IP

Ricettario Instant Pot con 22 ricette italiane degli chef Daniele Persegani e Antonio Paolino. Un ricettario completo e peculiare, con pietanze familiari ma anche diverse dal solito, accompagnate da tutte le informazioni utili per procedere a mente sicura e ottenere sempre risultati spettacolari con Instant Pot.

Il mio primo ricettario Instant Pot
K- BOOK IP



8 021543 028254

Prodotto	Duo	Duo	Duo	Duo Evo Plus	Duo Plus	Pro	Duo Crisp	Pro Crisp	Pro Plus
Immagine									
Capacità	3 L	5,7 L	8 L	5,7/ 8 L	5,7 L	5,7/ 8 L	8 L	8 L	5,7 L
Programmi One-Touch	12	14	14	9	9	10	11	11	10
Friggitrice ad aria							x	x	
Yogurtiera	x	x	x	x	x	x			x
Guarnizione extra inclusa				x	x	x			x
Coperchio EasySeal				x	x		x		
Coperchio EasySeal e Overheat Protection™						x		x	
Indicatore di avanzamento dello stato di cottura				x	x	x		x	x
Funzione di rilascio facilitato del vapore				x	x	x	x	x	x
Rilascio di vapore diffuso				x	x	x			x
Pentola di cottura Easy-Grip				x		x		x	x
Coperchio Quick Cool™				x		x		x	
Compatibilità pentola interna	Gas & elettrico	Gas & elettrico	Gas & elettrico	Gas, elettrico & induzione	Gas, elettrico	Gas, elettrico & induzione	Gas & elettrico	Gas, elettrico & induzione	Gas, elettrico & induzione
Programmi Pre-Set				48	25	28			
Tecnologia Wi-Fi									x
Tecnologia WhisperQuiet					x				
Tecnologie di sicurezza avanzate	x	x	x	x	x	x	x	x	x
Display LED				x	x		x		x
Display LED soft touch facile e intuitivo					x	x		x	x
5 tasti personalizzabili per le preparazioni preferite						x			



Instant Pot® Duo™ 3L

IP 110-0003-01

0 850007 386702

Il multicooker Instant Pot® Duo™ è il modello più diffuso in Italia e Europa. Non solo sostituisce 7 apparecchi, ma accelera anche la cottura di 2-6 volte e consente di risparmiare fino al 70% dell'energia utilizzata nei metodi di cottura tradizionali.

La linea Duo™ offre una vasta gamma di programmi smart e funzionalità che rivoluzionano il modo di cucinare.

Instant Pot® Duo™ 3L

IP 110-0003-01

Il Duo è 7 apparecchi in 1: pentola a pressione, padella per soffriggere, pentola a vapore, pentola a cottura lenta, pentola per riso, scaldavivande e yogurtiera.

- Materiale: coperchio e pentola interna in acciaio inox, pentola esterna acciaio inox spazzolato.
- 12 programmi Smart one-touch standard:
 - zuppa/brodo
 - carne/spezzatino
 - legumi
 - riso
 - porridge
 - cottura vapore
 - cottura lenta
 - soffriggere/scottare
 - mantenimento a caldo
 - yogurt
 - cottura a pressione
 - cottura classica
- Capienza: 3 L
- Potenza: 700W
- Alimentazione: 220V-240V
- Dimensioni ciotola interna: Ø 19,8 x 12,5 cm
- Dimensioni: 29 x 25,5 x 28,5 cm
- Peso: 3,9 kg





Instant Pot® Duo™ 5,7L

IP 112-0031-01



Instant Pot® Duo™ 5,7L

IP 112-0031-01

Il Duo è 7 apparecchi in 1: pentola a pressione, padella, pentola a vapore, pentola a cottura lenta, pentola per riso, scaldavivande e yogurtiera.

- Materiale: coperchio e pentola interna in acciaio inox, pentola esterna acciaio inox spazzolato.
- 14 programmi Smart one-touch standard:
 - zuppa/brodo
 - carne/spezzatino
 - legumi
 - pollame
 - riso
 - multicereali
 - porridge
 - cottura vapore
 - cottura lenta
 - soffriggere/scottare
 - mantenimento a caldo
 - yogurt
 - cottura a pressione
 - cottura classica
- Capienza: 5,7 L
- Potenza: 1000W
- Alimentazione: 220V-240V
- Dimensioni ciotola interna: Ø 24,2 x 15,8 cm
- Dimensioni: 34 x 31 x 31,7 cm
- Peso: 5,4 kg



Instant Pot® Duo™ 8L

IP 113-0003-01



Instant Pot® Duo™ 8L

IP 113-0003-01

Il Duo è 7 apparecchi in 1: pentola a pressione, padella, pentola a vapore, pentola a cottura lenta, pentola per riso, scaldavivande e yogurtiera.

- Materiale: coperchio e pentola interna in acciaio inox, pentola esterna acciaio inox spazzolato.
- 14 programmi Smart one-touch standard come modello da 6 L.
- Capienza: 8 L
- Potenza: 1200W
- Alimentazione: 220V-240V
- Dimensioni ciotola interna: Ø 26,4 x 22,6 cm
- Dimensioni: 37,6 x 33,5 x 35,6 cm
- Peso: 7,2 kg





Instant Pot Duo Evo™ Plus 8L

IP 113-0046-01

0 8 1 0 0 2 6 5 8 2 4 5 3

Instant Pot Duo Evo™ Plus 8L**IP 113-0046-01**

La pentola multifunzione Duo Evo™ Plus è facile da usare, facile da pulire, veloce, versatile e a basso consumo, con la capacità ideale. La Duo Evo Plus ha 10 funzioni in 1. Non una semplice pentola a pressione, ma anche una pentola cuociriso, una slow cooker, una yogurtiera e sterilizzatore, una pentola per la cottura a vapore, una sous vide, una scaldavivande, una macchina per torte e una pentola per soffriggere. Inoltre, i suoi 48 programmi eliminano le congetture in cottura. Puoi ottenere cene nutrienti sul tavolo più velocemente con tempi di cottura fino al 70% più veloci rispetto ai metodi tradizionali.

- Materiale: coperchio e pentola interna in acciaio inox, pentola esterna acciaio inox spazzolato
- 48 programmi pre-set

Verdura: asparagi, fagioli, broccoli, cavoletti di Bruxelles, cavolo, cavolfiore, zucca, carote, mais e patate

Carne e uova: manzo, pollo, agnello, maiale e uova

Legumi: fagioli, lenticchie, piselli, ceci, soia, fave

Pesce: cozze, gamberetti, frutti di mare

Riso e grani: riso bianco, riso integrale, risotto, grano, quinoa, farina d'avena e porridge

- 9 programmi Smart one-touch standard:

- cottura a pressione
- riso/grano
- cottura vapore
- soffriggere/scottare
- cottura lenta
- sous vide
- yogurt
- torte
- mantenimento a caldo
- Capienza: 8 L
- Potenza: 1400W
- Alimentazione: 220V
- Dimensioni ciotola interna: Ø 26,4 x 22,6 cm
- Dimensioni: 36,5 x 35,3 x 36 cm
- Peso: 7,2 Kg





Instant Pot® Duo Crisp™ & Air Fryer 8L

IP 113-0042-01

0 810028 581838

Instant Pot® Duo Crisp™ & Air Fryer sostituisce 11 apparecchi in uno solo. A questo modello si può sostituire il coperchio della pentola a pressione con l'innovativo coperchio della friggitrice ad aria, inoltre questo permette di accedere a tutta una serie completamente nuova di tecniche di cottura: tutte facili e veloci.

Instant Pot® Duo Crisp™ & Air Fryer 8L

IP 113-0042-01

Il Duo Crisp™ & Air Fryer è 11 apparecchi in 1: pentola a pressione, pentola a cottura lenta, pentola per cuocere a vapore, cottura sous vide, cottura arrosto, padella per il soffritto, forno, scaldavivande, friggitrice, griglia e disidratatore.

- Materiale: coperchio e pentola interna in acciaio inox, pentola esterna acciaio inox spazzolato
- 11 programmi Smart one-touch standard:
 - cottura a pressione
 - soffriggere/scottare
 - cottura lenta
 - cottura vapore
 - sous vide
 - frittura ad aria
 - arrostitire
 - torte
 - cottura classica
 - disidratazione
 - mantenimento in caldo
- Capienza: 8 L
- Potenza: 1500W
- Alimentazione: 220V
- Dimensioni ciotola interna: Ø 26,4 x 22,6 cm
- Dimensioni: 37,5 x 34,5 x 38,8 cm
- Peso: 10,3 kg





Instant Pot Duo Plus Whisper Quiet 5,7L

IP 112-3079-01

0 8 1 0 1 0 2 2 6 4 2 3 7

Instant Pot Duo Plus Whisper Quiet 5,7L

IP 112-3079-01

Instant Pot Duo è 9 apparecchi in 1: cottura a pressione, cottura lenta, riso, vapore, sauté, yogurt, sous vide, dolci e mantenimento in caldo con possibilità di cottura guidata grazie a 25 funzioni intelligenti personalizzabili con istruzioni passo-passo per semplificare le ricette. L'Instant Pot® Duo™ Plus è stata progettata per rendere la cottura semplice, facile e conveniente, senza preoccupazioni, grazie al rilascio del vapore silenzioso, a un pratico avviso che segnala quando è sicuro aprire il coperchio e a un interruttore di rilascio del vapore a distanza, che tiene al sicuro le mani.

- Materiale: coperchio e pentola interna in acciaio inox, pentola esterna acciaio inox spazzolato
- Tecnologia Whisper Quiet con rilascio del vapore silenzioso con interruttore a pressione separato
- Ampio display soft touch dal facile utilizzo
- Manopola centrale manuale per settare il tempo e la temperatura
- Indicatore dello stato di preparazione
- Funzione ritardo di accensione
- 9 programmi Smart one-touch standard:
 - riso/grano
 - cottura a pressione
 - soffriggere/scottare
 - cottura lenta
 - cottura vapore
 - yogurt
 - sous vide
 - torte
 - mantenimento in caldo
- Capienza: 5,7 L
- Potenza: 1000W
- Alimentazione: 220V
- Dimensioni: 31 x 34 x 33 cm
- Peso: 5,58 kg



**Sicuro, l'interruttore
per il rilascio della
pressione è facile da
raggiungere**





Instant Pot Pro 5,7L
IP 112-0167-01



0 810028 584860

Instant Pot Pro 5,7L

IP 112-0167-01

Instant Pot Pro è 10 apparecchi in 1 ed è la versione più performante con 28 programmi preimpostati e 5 tasti personalizzabili per salvare le preparazioni preferite. Ideale per 6 persone.

- Materiale: coperchio e pentola interna in acciaio inox, pentola esterna in acciaio inox spazzolato con finitura nera opaca
- Pentola interna con fondo rinforzato e maniglie in silicone, può essere trasferita su tavoli e fornelli, compresi quelli a induzione
- Coperchio a tenuta avanzata con tecnologia di diffusione del vapore: attenua il rumore e l'intensità del rilascio del vapore e impedisce che il liquido schizzi sui piani di lavoro
- Auto-Sealing Lid & Premium Pressure Release: sigilla automaticamente lo sfianto quando si chiude il coperchio
- Display soft touch dal facile utilizzo
- Manopola centrale manuale per settare il tempo e la temperatura
- Indicatore dello stato di preparazione
- Funzione ritardo di accensione
- 10 programmi standard:
 - cottura a pressione
 - riso/grano
 - cottura a vapore
 - soffriggere/scottare
 - cottura lenta
 - sous vide
 - yogurt
 - torte
 - mantenimento a caldo
 - sterilizzatore
- 5 pulsanti personalizzabili per le preparazioni preferite
- 28 programmi personalizzabili che regolano automaticamente tempo, pressione e temperatura per cucinare: riso, torte, pasta, zuppe, pollo, manzo, uova, legumi e tanto altro
- Accessori aggiuntivi: anello in silicone di ricambio, rastrelliera per la cottura a vapore con maniglie
- Capacità: 5,7 L
- Potenza: 1200W
- Alimentazione: 220V
- Dimensioni ciotola interna: Ø 24,2 x 15,8 cm
- Dimensioni: 33,1 x 32,2 x 32,5 cm
- Peso: 5,9 kg





Instant Pot Pro 8L
IP 113-0057-01



0 810028 584884

Instant Pot Pro 8L

IP 113-0057-01

Instant Pot Pro è 10 apparecchi in 1 ed è la versione più performante con 28 programmi preimpostati e 5 tasti personalizzabili per salvare le preparazioni preferite. Ideale per 8 persone.

- Materiale: coperchio e pentola interna in acciaio inox, pentola esterna acciaio inox spazzolato con finitura nera opaca
- Pentola interna con fondo rinforzato e maniglie in silicone, può essere trasferita su tavoli e fornelli, compresi quelli a induzione
- Coperchio a tenuta avanzata con tecnologia di diffusione del vapore: attenua il rumore e l'intensità del rilascio del vapore e impedisce che il liquido schizzi sui piani di lavoro
- Auto-Sealing Lid & Premium Pressure Release: sigilla automaticamente lo sfianto quando si chiude il coperchio
- Nuovo display soft touch dal facile utilizzo
- Manopola centrale manuale per settare il tempo e la temperatura
- Indicatore dello stato di preparazione
- Funzione ritardo di accensione
- 10 programmi standard:
 - cottura pressione
 - riso/grano
 - cottura a vapore
 - soffriggere/scottare
 - cottura lenta
 - sous-vide
 - yogurt
 - torte
 - mantenimento a caldo
 - sterilizzatore
- 5 pulsanti personalizzabili per le preparazioni preferite
- 28 programmi preimpostati (personalizzabili) che regolano automaticamente tempo, pressione e temperatura per cucinare: riso bianco, torte, pasta, zuppe, pollo, manzo, uova, legumi e tanto altro
- Accessori aggiuntivi: anello in silicone di ricambio, rastrelliera per la cottura a vapore con maniglie
- Capienza: 8 L
- Potenza: 1400W
- Alimentazione: 220V
- Dimensioni ciotola interna: Ø 26,4 x 22,6 cm
- Dimensioni: 36,58 x 35,31 x 36,07 cm
- Peso: 7,2 kg





Instant Pot Pro Crisp + Air Fryer 8L

IP 140-0027-01

0 810028 583528

Instant Pot® Pro Crisp & Air Fryer sostituisce 11 apparecchi in uno solo. In questo modello si può sostituire il coperchio della pentola a pressione con l'innovativo coperchio della friggitrice ad aria, questo permette di accedere a una serie completamente nuova di tecniche di cottura: tutte facili e veloci.

Instant Pot Pro Crisp + Air Fryer 8L

IP 140-0027-01

Instant Pot Pro Crisp con coperchio Air Fryer è 11 apparecchi in 1 ed è la versione più performante con 2 comodi coperchi removibili per trasformare il tuo Instant Pot in una friggitrice ad aria. Ideale per 8 persone. Con il coperchio per friggitrice è possibile: grigliare, friggere, arrostitire, cuocere, cuocere al forno e disidratare frutta e verdura. Il flusso d'aria EvenCrisp™ dona ai piatti la croccantezza e la tenerezza della frittura, usando fino al 95% in meno di olio.

- Materiale: coperchio e pentola interna in acciaio inox, pentola esterna in acciaio inox spazzolato con finitura nera opaca
- Pentola interna in acciaio inox con fondo rinforzato e maniglie in silicone, può essere trasferita su tavoli e fornelli, compresi quelli a induzione
- Coperchio a tenuta avanzata con tecnologia di diffusione del vapore: attenua il rumore e l'intensità del rilascio del vapore e impedisce che il liquido schizzi sui piani di lavoro
- Nuovo display soft touch dal facile utilizzo
- Manopola centrale manuale per settare il tempo e la temperatura
- Ampia gamma di temperature personalizzabili da 21°C a 201°C
- Indicatore dello stato di preparazione
- Indicatore sonoro (funzione a scelta)
- Funzione ritardo di accensione
- 11 programmi personalizzabili Smart one-touch standard:
 - cottura a pressione
 - soffriggere/scottare
 - cottura lenta
 - cottura a vapore
 - sous vide
 - frittura ad aria
 - cottura arrosto
 - torte
 - cottura alla griglia
 - disidratazione
 - mantenimento a caldo
- Capienza: 8 L
- Potenza: 1500W
- Alimentazione: 220V
- Dimensioni ciotola interna: Ø 26,4 x 22,6 cm
- Dimensioni: 37,5 x 36,16 x 39 cm
- Peso: 11,88 kg



Instant Pot Pro Plus Wifi 5,7L

IP 112-0201-01

0 810028 587908

Instant Pot Pro Plus Wifi 5,7L

IP 112-0201-01

Instant Pot Pro Plus è 10 apparecchi in 1 ed è la versione più performante completamente connessa tramite Wifi che consente l'utilizzo da remoto attraverso l'app Instant Brands Connect. Ideale per cucinare fino a 6 porzioni di cibo. La Pro Plus vanta 9 programmi Smart che puoi controllare comodamente tramite app, oltre a utilizzare le impostazioni di cottura predefinite e ad accedere a più di 800 ricette interattive. È possibile personalizzare il tempo, il livello di pressione, la temperatura e il tipo di sfiato rendendo più semplice che mai l'utilizzo di una Instant Pot.

- Materiale: coperchio e pentola interna in acciaio inox, pentola esterna acciaio inox spazzolato con finitura nera opaca
- Pentola interna con fondo rinforzato e maniglie in silicone, può essere trasferita su tavoli e fornelli, compresi quelli a induzione
- Ampio display soft touch dal facile utilizzo
- Manopola centrale manuale per settare il tempo e la temperatura
- Indicatore dello stato di preparazione
- Modalità wireless tramite Wifi utilizzando l'app Instant Brands Connect su dispositivo iOS e Android con più di 800 ricette
- Funzione ritardo di accensione
- 10 programmi:
 - cottura pressione
 - riso/cereali
 - cottura a vapore
 - soffriggere/scottare
 - NutriBoost™
 - Keep Warm
 - cottura lenta
 - sous-vide
 - yogurt
 - sterilizzatore
- Accessori aggiuntivi: anello in silicone di ricambio, rastrelliera per la cottura a vapore con maniglie
- Capienza: 5,7 L
- Potenza: 1200W
- Alimentazione: 220V
- Dimensioni ciotola interna: Ø 24,2 x 15,8 cm
- Dimensioni: 33,5 x 33,1 x 32,3 cm
- Peso: 7,5 kg





Ciotola interna in acciaio inox 3L

IP 212-0001-01

- Dimensioni: Ø 19,8 x 12,5 cm



Ciotola interna in acciaio inox 5,7L

IP 212-0401-01

- Dimensioni: Ø 24,2 x 15,8 cm



Ciotola interna in acciaio inox 8L

IP 212-0601-01

- Dimensioni: Ø 26,4 x 22,6 cm



Ciotola interna in acciaio inox 5,7L

IP 212-0403-01

- Dimensioni: Ø 24,2 x 15,8 cm



Ciotola interna in acciaio inox 8L

IP 212-0603-01

- Dimensioni: Ø 26,4 x 22,6 cm



Ciotola interna in acciaio inox

IP 212-0..

La ciotola interna Instant Pot® è in acciaio inossidabile, senza alcun rivestimento chimico con il fondo a 3 strati per una distribuzione uniforme del calore. Con una seconda ciotola interna risulta più facile preparare più portate. Compatibile con i modelli: Duo™ e Duo™ Crisp & Air Fryer. Non compatibile con la serie Instant Pot® Duo Evo™ Plus e Pro™.

- Materiale: acciaio inox
- Capienza: 3 Litri - 5,7 Litri - 8 Litri

Ciotola interna in acciaio inox 5,7L

IP 212-0403-01

La ciotola interna Instant Pot® è in acciaio inossidabile, con il fondo a 3 strati per una distribuzione uniforme del calore. Con una seconda ciotola interna risulta più facile preparare più portate. Compatibile solo con Instant Pot® Duo™ Evo Plus, Instant Pot® Pro™ Crisp & Air Fryer e Instant Pot® Pro™.

- Materiale: acciaio inox e manici in silicone
- Dimensioni: Ø 24,2 x 15,8 cm
- Capienza: 5,7 Litri

Ciotola interna in acciaio inox 8L

IP 212-0603-01

La ciotola interna Instant Pot® è in acciaio inossidabile, con il fondo a 3 strati per una distribuzione uniforme del calore. Con una seconda ciotola interna risulta più facile preparare più portate. Compatibile solo con Instant Pot® Duo™ Evo Plus, Instant Pot® Pro™ Crisp & Air Fryer e Instant Pot® Pro™.

- Materiale: acciaio inox e manici in silicone
- Dimensioni: Ø 26,4 x 22,6 cm
- Capienza: 8 Litri



Ciotola interna antiaderente 3L

IP 212-0002-01

- Dimensioni: Ø 19,8 x 12,5 cm



Ciotola interna antiaderente 5,7L

IP 212-0402-01

- Dimensioni: Ø 24,2 x 15,8 cm



Ciotola interna antiaderente 8L

IP 212-0602-01

- Dimensioni: Ø 26,4 x 22,6 cm

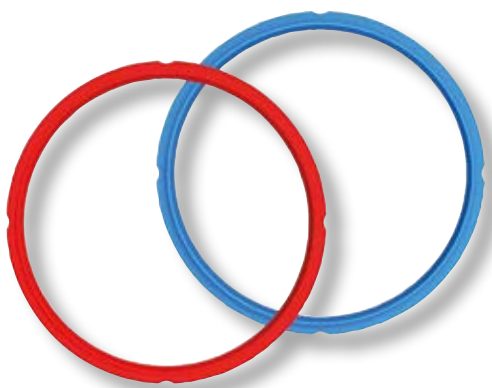

Set di 2 guarnizioni 3L R/B

IP 211-0012-01W



Set di 2 guarnizioni 5,7L R/B

IP 211-0005-01



Set di 2 guarnizioni 8L R/B

IP 211-0009-01W



Ciotola interna

IP 212-0..

Ciotola interna Instant Pot® antiaderente con rivestimento in ceramica. La superficie antiaderente ne semplifica la pulizia. Disponibile in tre dimensioni. Compatibile solo con: Instant Pot® Duo™, e Duo™ Plus

- Materiale: Ceramica antiaderente
- Senza teflon, PTFE e PFOA
- Capienza: 3 Litri - 5,7 Litri - 8 Litri

Set di 2 guarnizioni in silicone

IP 211-00..

La guarnizione è parte integrante del meccanismo di sicurezza della Instant Pot. Queste guarnizioni sono state prodotte con i migliori materiali vista l'alta pressione alla quale devono resistere e hanno superato i test UL, FDA e LFGB per la sicurezza, inclusa la sicurezza alimentare. Il set contiene due guarnizioni di colore differente per poter usare la codifica del colore per i diversi cibi. Uno per cibi dolci e uno per cibi salati per esempio.

- Dimensioni per pentole da 3 Litri - 5,7 Litri - 8 Litri

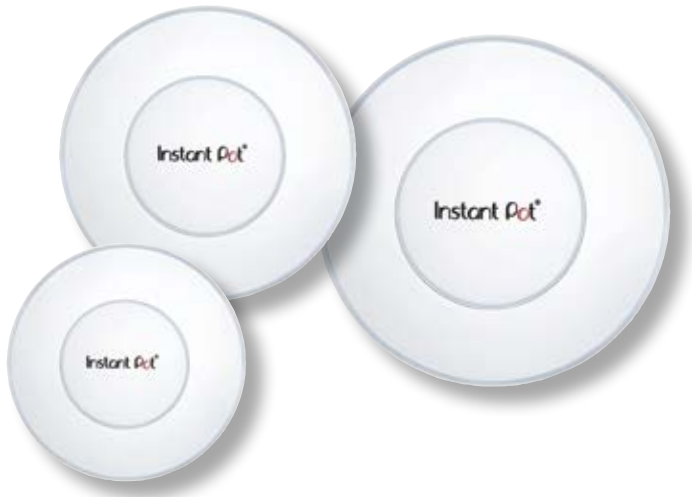

Coperchio in silicone 3L

IP 213-0002-02



0 853084 004828

Coperchio in silicone 5,7L

IP 213-0202-01



0 853084 004170

Coperchio in silicone 8L

IP 213-0302-01



0 853084 004606



Coperchio in vetro 3L

IP 213-0001-02



0 853084 004835

Coperchio in vetro 5,7L

IP 213-0201-01



0 853084 004019

Coperchio in vetro 8L

IP 213-0301-01



0 853084 004347

Coperchio in silicone

IP 213-0..

Coperchio in silicone disponibile in tre dimensioni per le pentole Instant Pot®.

- Dimensioni: 3 Litri - 5,7 Litri - 8 Litri

Coperchio in vetro

IP 213-0..

Coperchio in vetro temperato con scarico del vapore, bordo e maniglia in acciaio inossidabile ideale per la modalità di mantenimento a caldo e quando si utilizzano i programmi sauté e cottura lenta. Può essere utilizzato anche in forno con la pentola interna fino a 220°C.

Facile da pulire. Disponibile in tre dimensioni per le pentole Instant Pot®.

- Materiale: vetro temperato, bordo e manico in acciaio inox
- Lavabile in lavastoviglie
- Adatto al forno resiste ad alte temperature fino a 220°C.
- Dimensioni: 3 Litri - 5,7 Litri - 8 Litri



Instant Pot QuickCool

IP 210-0026-01

8 100285 807638



Set cottura al vapore in silicone

IP 210-0007-01

0 853084 004637

Instant Pot QuickCool

IP 210-0026-01

L'innovativo vassoio QuickCool è stato sviluppato per aiutare Instant Pot a rilasciare la pressione più velocemente nelle preparazioni che richiedono un rilascio naturale del vapore. Una volta riempito d'acqua e tolto dal congelatore, basterà posizionarlo sul coperchio per far rilasciare la pressione fino al 50% più velocemente.

- Materiale: silicone e alluminio
- Adatto per Instant Pot Duo Evo Plus 5,7L e 8L; Pro 5,7L e 8L

Set cottura al vapore in silicone

IP 210-0007-01

Set di 2 cestelli Instant Pot® in silicone per cuocere a vapore. Il set comprende una robusta griglia a vapore in silicone con gambe per mantenere il cibo fuori dall'acqua durante la cottura. La griglia a vapore ha maniglie lunghe per consentire una rimozione sicura e semplice.

- Materiale: silicone
- Adatto per Instant Pot 5,7L e 8L





Torna all'indice del catalogo

Visita il sito kunzigroup.com



VESTA





Precision Appliance Technology (PAT) è una nuova società di elettrodomestici da cucina con sede a Seattle che presenta una linea di prodotti innovativi per la cottura di precisione e soluzioni per la conservazione degli alimenti.

Fondata sulla base di una forte esperienza nel settore degli elettrodomestici da cucina, Vesta è specializzata nella progettazione, sviluppo e produzione di prodotti per una preparazione precisa con la giusta temperatura degli alimenti. I forni ad acqua sous vide con eleganti display touch-screen, tecnologia Wi-Fi intelligente, rappresentano il top della gamma, completata da un innovativo mix di sigillanti sottovuoto sia a camera che ad aspirazione. Queste ultime sono accompagnate da un'ampia e diversificata linea di sacchetti e rotoli sottovuoto, appositamente progettati per diversi tipi di applicazioni di cottura e/o conservazione.

Con oltre venticinque anni di esperienza nella ricerca e nello sviluppo di innovazioni, tra cui il lancio di diversi elettrodomestici da cucina leader di categoria, il team Vesta continua a introdurre dispositivi unici brevettati e accessori di qualità eccezionali per il settore domestico e professionale.

Distribuito in Italia da:



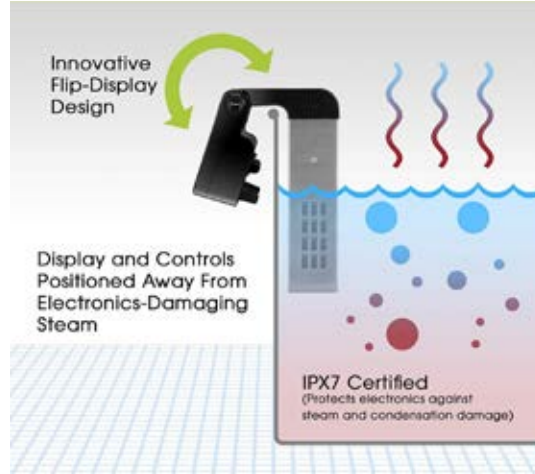

Roner ad immersione - WiFi
VST SV91



Dalle cucine più piccole alle cucine professionali, il circolatore ad immersione Imersa Pro offre la perfezione della cottura sous vide. Dotato di 1200 watt e di una potente pompa, è in grado di mantenere facilmente le temperature di cottura fino a 50 litri d'acqua. Grazie al suo design "flip over" con ampio display di facile utilizzo, alle funzionalità Smart Wi-Fi tramite l'applicazione Vesta e al design compatto e portatile, Imersa Pro può essere facilmente fissato su qualsiasi contenitore o recipiente e può essere utilizzato ovunque.

Roner ad immersione - WiFi
VST SV91

Circolatore ad immersione versatile con pompa potente che può mantenere le temperature di cottura fino a 50 litri d'acqua. Il design innovativo e pieghevole con display touchscreen più grande, permette di trasformare qualsiasi pentola o contenitore in un forno ad acqua e consente un controllo accurato, preciso e stabile della temperatura. Grazie alla funzionalità Smart Wi-Fi è possibile controllare lo stato di cottura da qualsiasi luogo e in qualsiasi momento utilizzando l'app Vesta per monitorare, regolare e controllare facilmente il circolatore a immersione dallo smartphone.

- Materiali: Acciaio, PC e PPO
- Capacità della pompa: 10 L/Min
- Volume d'acqua: ≤50 L
- Temperatura di lavoro: 20°C - 95°C
- Precisione della temperatura: 0,1°C
- Volt: 220-240V±10%
- Watt: 1500W +5%/-10%
- Certificazioni: GS, CE(EMC/LVD/ERP), RoHS, Reach e ETL
- Garanzia: 2 anni
- Dimensioni: 24 x 13,5 x 17,3 cm





Roner ad immersione WiFi

VST SV320



0 850007 199104

Questo circolatore ad immersione con funzionalità Smart Wi-Fi è stato progettato per la cucina professionale. L'innovativo design 'flip-over' con ampio display di facile utilizzo e resistenza da 1500 watt, combinato con una potente pompa, consente all'Immersa Expert di riscaldare in modo efficiente fino a 80 litri per cucinare grandi quantità. Fissatelo a quasi tutti i contenitori o recipienti e godetevi la flessibilità di cucinare praticamente ovunque in cucina.

Roner ad immersione WiFi

VST SV320

Circolatore ad immersione versatile con pompa potente che può mantenere le temperature di cottura fino a 80 litri d'acqua. Il design innovativo e pieghevole con display touchscreen più grande, permette di trasformare qualsiasi pentola o contenitore in un forno ad acqua e consente un controllo accurato, preciso e stabile della temperatura. Grazie alla funzionalità Smart Wi-Fi è possibile controllare lo stato di cottura da qualsiasi luogo e in qualsiasi momento utilizzando l'app Vesta per monitorare, regolare e controllare facilmente il circolatore ad immersione dallo smartphone.

- Materiali: Acciaio, PC e PPO
- Capacità della pompa: 10 L/Min
- Volume d'acqua: ≤80 L
- Temperatura di lavoro: 20°C - 95°C
- Precisione della temperatura: 0,1°C
- Volt: 220-240 V±10%
- Watt: 2300W +5%/-10%
- Certificazioni: GS, CE(EMC/LVD/ERP), RoHS, Reach e ETL
- Garanzia: 2 anni
- Dimensioni: 21,9 x 17,5 x 16,3 cm





Vasca cottura sottovuoto
VST SV251



0 850007 199128



Campana per sottovuoto verticale
VST V40 BK



0 850007 199159



Indispensabile nelle cucine professionali molto frequentate, il forno ad acqua Perfecta Pro offre un controllo preciso della temperatura, abbinato a un design semplice e intuitivo. Questa unità fornisce costantemente piatti di altissima qualità.

Vasca cottura sottovuoto **VST SV251**

Forno ad acqua di precisione per la cottura sous vide ideale per qualsiasi cucina professionale. La potente pompa alloggiata nel resistente corpo in acciaio inox fa circolare 28 litri d'acqua alla temperatura desiderata senza bisogno di un circolatore a immersione o di una pentola separata. Basta impostare la temperatura, sigillare il cibo in un sacchetto sottovuoto e immergerlo nell'acqua. Il suo display digitale touch è veloce, facile da leggere e facile da usare.

- Materiali: acciaio inox
- Capacità della pompa 4,5 L/Min
- Volume d'acqua ≤28 L
- Temperatura di lavoro 20°C - 95°C
- Precisione della temperatura 0,1°C
- Volt: 220-240 V±10%
- Watt 1800W +5%/-10%
- Certificazioni: GS, CE(EMC/LVD/ERP), RoHS, Reach, ETLNorme UL-1026, CANCSA-C22.2 N. 64, CAN/CSA-C22.2 N. 109, IEC60335_2_74A(IPX7), 2011/65/UE, Regolamento UE REACH n. 1907/2006 articolo 33(1) SVHC174, UL-499
- Garanzia: 2 anni
- Dimensioni: 31 x 57 x 45,5 cm

Campana per sottovuoto verticale

VST V40 BK

Sigillatore sottovuoto a camera verticale perfetto per i cuochi di casa e le cucine professionali che hanno bisogno di sigillare regolarmente liquidi come zuppe, salamoie e marinate. Il suo design innovativo e aerodinamico permette a Vertical Vac Elite di adattarsi in qualsiasi cucina. Il touch panel digitale di facile utilizzo consente di impostare facilmente i tempi di saldatura e di marinatura, mentre il sensore di pressione incorporato sigilla automaticamente i sacchetti.

- Materiali: Acciaio, ABS e PC
- Tipo di pompa: Duo Dry
- Pressione di vuoto -29"/-982mbar
- Larghezza barra di tenuta: 5 mm
- Lunghezza barra di tenuta: 40,6 cm
- Volt: 220-240 V±10%
- Watt 400W +5%/-15%
- Certificazioni GS, CE(EMC/LVD), RoHS, Reach, ETL
- Garanzia: 2 anni
- Dimensioni camera: 31,5 x 26,1 x 9,5 cm
- Dimensioni: 45,5 x 35 x 29 cm
- Peso: 14,8 kg



Barra saldante Pro I
VST YJS604CFM



0 850007 199135



Barra saldante Pro II
VST YJS780CFM



0 850007 199142

Barra saldante Pro I **VST YJS604CFM**

Barra sigillatrice automatica con sensore di pressione incorporato per sottovuoto. La potente pompa ad alte prestazioni, crea una forte pressione per una rapida sigillatura. Il filo di tenuta extra largo fornisce una protezione durevole e garantisce l'impermeabilità dei sacchetti.

- Materiali: acciaio, PC e PPO
- Pressione di vuoto -29"/ -982mbar
- Larghezza barra di tenuta: 5 mm
- Lunghezza barra di tenuta: 40,6 cm
- Volt: 220-240 V±10%
- Watt 720W +5%/-10%
- Certificazioni: GS, CE(EMC/LVD/ERP), RoHS, Reach e ETL
- Garanzia: 2 anni
- Dimensioni: 15,1 x 43,6 x 28 cm
- Peso: 4,5 kg

Barra saldante Pro II **VST YJS780CFM**

Vac'n Seal Pro II di Vesta Precision è una sigillatrice sottovuoto affidabile, ideale per la cucina professionale. Questa sigillatrice è dotata di un sensore di pressione incorporato che permette una sigillatura automatica, facile ed efficiente attraverso il pannello di controllo e i pulsanti sulla maniglia.

La potente pompa ad alte prestazioni, crea una forte pressione per una rapida sigillatura. Il filo di tenuta extra largo fornisce una protezione durevole e a prova di perdite, garantendo l'impermeabilità dei sacchetti.

- Materiali: acciaio, PC e PPO
- Pressione di vuoto -29"/ -982mbar
- Larghezza barra di tenuta: 5 mm
- Lunghezza barra di tenuta: 40,6 cm
- Volt: 220V ±10%
- Watt600W +5%/-15%
- Certificazioni: GS, CE(EMC/LVD/ERP), RoHS, Reach e ETL
- Garanzia: 2 anni
- Dimensioni: 14,3 x 54,1 x 26,2 cm
- Peso: 5,1 kg



Abbattitore
VST BF 100 SS



0 85 0007 199388

TEMPISTICHE DI RAFFREDDAMENTO E CONGELAMENTO

FOOD CENTER TEMPERATURE da + 90°C a +3°C:

Raffreddamento x **4 kg** di alimenti: 90 min.

FOOD CENTER TEMPERATURE da + 90°C a -18°C:

Congelamento x **3 kg** di alimenti: 240 min.

Abbattitore

VST BF 100 SS

Abbattitore/congelatore progettato specificamente per le esigenze di abbattimento e congelamento di volumi ridotti. Il suo ingombro minimo consente sia opzioni autonome che integrate. Design unico e moderno con pannello di controllo touch screen.

- Materiali: acciaio e alluminio
- Rapido raffreddamento e congelamento
- Mantenimento della temperatura
- Progettato per le cucine professionale
- Opzioni stand-alone o da incasso
- Refrigerante avanzato R290 pro ambiente
- Sbrinamento automatico e autoevaporazione
- Motore potente e silenzioso
- Gastronorm: 2 x GN1/2 (32,5 x 26,5 cm)
- Temperatura di abbassamento: -35°C
- Volt: 220~240V~ 50Hz 285W
- 1 vassoio incluso
- Garanzia: 2 anni
- Dimensioni: 45 x 50,7 x 64,7 cm
- Dimensioni interne: 33,5 x 30 x 20 cm
- Peso: 32 kg



Abbattitore
VST BF200 SS



TEMPISTICHE DI RAFFREDDAMENTO E CONGELAMENTO

FOOD CENTER TEMPERATURE da + 90°C a +3°C:

Raffreddamento x **7 kg** di alimenti: 90 min.

FOOD CENTER TEMPERATURE da + 90°C a -18°C:

Congelamento x **4 kg** di alimenti: 240 min.



Abbattitore
VST BF300 SS



TEMPISTICHE DI RAFFREDDAMENTO E CONGELAMENTO

FOOD CENTER TEMPERATURE da + 90°C a +3°C:

Raffreddamento x **14 kg** di alimenti: 90 min.

FOOD CENTER TEMPERATURE da + 90°C a -18°C:

Congelamento x **12 kg** di alimenti: 240 min.

Abbattitore

VST BF200 SS

Abbattitore/congelatore progettato specificamente per le esigenze di abbattimento e congelamento professionale.

- Materiali: acciaio e alluminio
- Rapido raffreddamento e congelamento
- Mantenimento della temperatura
- Progettato per le cucine professionali
- Opzioni stand-alone o da incasso
- Refrigerante avanzato R290 pro ambiente
- Sbrinamento automatico e autoevaporazione
- Motore potente e silenzioso
- Gastronorm: 3 x GN1/2 (32,5 x 26,5 x 4~6,5 cm)
- Temperatura di abbassamento: -35°C
- Volt: 220~240V~ 50Hz 400W
- Garanzia: 2 anni
- 2 vassoi inclusi
- Dimensioni: 63 x 58,5 x 47,5 cm
- Dimensioni interne: 33 x 38 x 23,5 cm
- Peso: 39 kg



Abbattitore

VST BF300 SS

Abbattitore/congelatore progettato specificamente per le esigenze di abbattimento e congelamento professionale.

- Materiali: acciaio e alluminio
- Rapido raffreddamento e congelamento
- Mantenimento della temperatura
- Progettato per le cucine professionali
- Opzioni stand-alone o da incasso
- Refrigerante avanzato R290 pro ambiente
- Sbrinamento automatico e autoevaporazione
- Motore potente e silenzioso
- Gastronorm: 3~5 x GN1/1 (53 x 32,5 x 4~6,5 cm)
- Temperatura di abbassamento: -35°C
- Volt: 220~240V~ 50Hz 450W
- Garanzia: 2 anni
- 3 vassoi inclusi
- Dimensioni: 75 x 73 x 84,2 cm
- Dimensioni interne: 62,4 x 41 x 37,5 cm
- Peso: 66 kg



Stazione mobile sousvide

VST SC01 *



0 850007 199364

Carrello versatile ben progettato in acciaio inox, ideale per la cucina professionale e la ristorazione. Si tratta di un sistema mobile completo per la cottura sous vide e la sigillatura sottovuoto, che offre due alloggiamenti e un'ampia possibilità di stoccaggio per gli accessori da cucina. È inoltre dotato di 3 uscite e di un cavo retrattile da 60 cm, di coperchi removibili a molla con maniglia incorporata per un facile accesso e pulizia, e ha ruote scorrevoli lisce che si bloccano per una maggiore stabilità. L'altezza del carrello corrisponde a quella della maggior parte dei banconi da cucina professionali per utilizzare un ulteriore piano di appoggio quando i coperchi sono chiusi.

Stazione mobile sousvide

VST SC01

Carrello con ruote composto da due alloggiamenti capienti per contenere un forno ad acqua e un sigillatore per il sottovuoto. Componenti non inclusi.

- Materiali: acciaio e alluminio
- Watt: 2500 W
- Garanzia: 2 anni
- Dimensioni: 124,5 x 91,5 x 66 cm
- Peso: 16,7 kg





Affumicatore
VST SG10 BK



0 852916 008829

Affumicatore

VST SG10 BK

Affumicatore portatile a batterie per alimenti, consente di aggiungere un delizioso sapore di fumo a carni, pesce, formaggi, salse, cocktail e altri piatti. Basta aggiungere all'interno della camera di combustione dell'infusore di fumo i trucioli di legno, le erbe, i tè, le spezie o i fiori secchi del gusto desiderato e accenderli con un fiammifero, per donare un delizioso sapore di affumicatura alle vostre creazioni. L'utilizzo consigliato di una calotta aiuta a non disperdere il fumo nell'ambiente. (calotta non inclusa).

- Potenza: 0,25 W
- Alimentazione: 4 batterie AA
- Voltaggio: DC6V=4*1,5VDC
- Garanzia: 2 anni
- Dimensioni: 8,4 x 10 x 18 cm





Torna all'indice del catalogo

Visita il sito [kunzigroup.com](https://www.kunzigroup.com)



The **S**pace

THE SPACE



TheSpace

The Space è un produttore specializzato nell'ottimizzazione degli spazi di cottura con prodotti e tecnologie innovative legati alla cucina e al risparmio alimentare. Attualmente fornisce al mercato globale cucine sous vide di alta qualità, macchine per il ghiaccio trasparente, sacchetti biodegradabili per la sigillatura sottovuoto e sacchetti biodegradabili per la conservazione degli alimenti. I membri principali di The Space sono esperti che operano nel settore da oltre un decennio e hanno sviluppato grandi intuizioni sui prodotti e sull'esperienza degli utenti.



Distribuito in Italia da:

 **KÜNZI**
PROUD. FAMILY. COMPANY. Since 1936

Neovide è una nuova versione di pentola sous vide che consente di marinare, cuocere e scottare in un unico strumento. Ma soprattutto, permette di inserire gli alimenti direttamente nella macchina senza utilizzare acqua e sacchetti per il sottovuoto. Utilizzando uno strumento solo per tutte le lavorazioni si semplifica il processo di cottura e si evitano gli sprechi. Grazie al wifi integrato è possibile controllare l'apparecchio anche tramite l'app, facile e intuitiva.



Prima del riscaldamento viene creato uno spazio sotto vuoto all'interno della camera, l'aria viene aspirata dalla pompa attraverso un tubo e fatta uscire.

Valvole magnetiche aperte

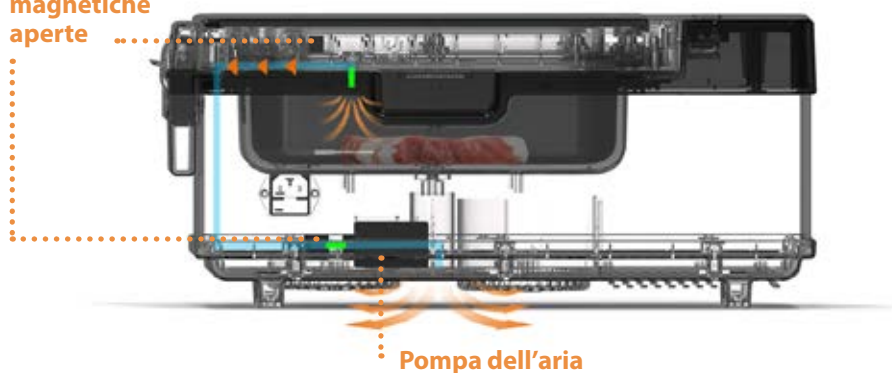

Durante il processo di cottura le valvole sono chiuse e il cibo rimane isolato da tutto il resto. Il cibo si riscalda, mentre un algoritmo controlla la temperatura in base alla lettura della sonda.

Valvole magnetiche chiuse

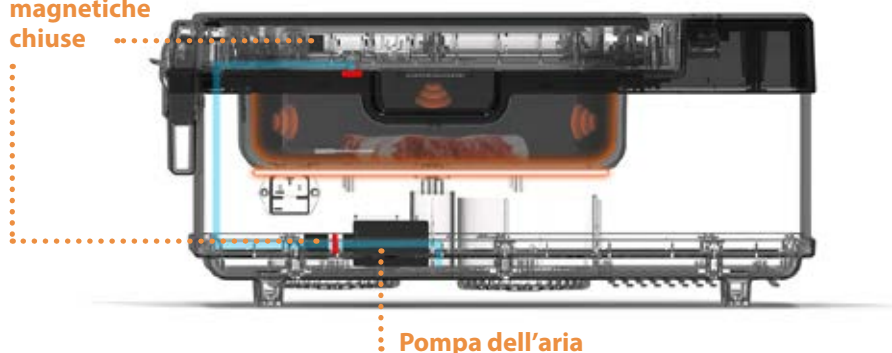

NeoVide

In modalità NeoVide, la sonda monitora e controlla con precisione la temperatura al centro dell'alimento. Per utilizzare questa modalità, è sufficiente impostare la temperatura desiderata senza dover considerare l'impostazione del tempo.

È possibile sperimentare diverse impostazioni di temperatura per creare piatti unici e adatti ai propri gusti.



Manual

Per gli alimenti che non sono adatti per l'inserimento della sonda, come zuppe, uova o verdure di forma irregolare, è possibile utilizzare la modalità manuale. In questa modalità è possibile impostare il tempo e la temperatura come nel sous vide tradizionale, ma l'uso di acqua e sacchetti è facoltativo.



Mild Sear

Questa modalità consente di scottare il cibo all'interno del vassoio di Neovide con una temperatura massima di 210°C.



Marinate

È possibile marinare gli alimenti con Neovide come si fa con una sigillatrice sottovuoto a camera. In questo caso basterà inserire gli alimenti, selezionare la modalità di marinatura e premere avvio.

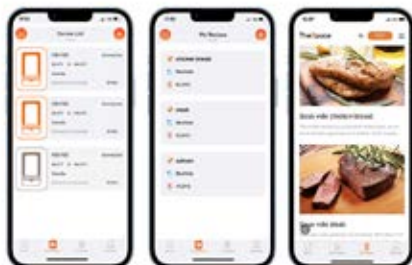

Control **Neovide**
Anywhere at
any time.





Neovide 100
TSP NSV100

- Capacità: 3L



5 4031192 1734744

Neovide 100

TSP NSV100

Strumento multifunzione per marinare, cuocere in sous vide e rosolare i cibi per un'esperienza semplificata e efficiente senza l'utilizzo di acqua e sacchetti. Il processo di cottura Neovide preserva la forma degli alimenti ed è ideale per garantire l'integrità dei piatti e dei cibi più delicati della cucina casalinga e professionale. Grazie alla sonda Neovide assicura un accurato monitoraggio in tempo reale degli alimenti, per ottenere sempre una cottura perfetta. Il Wifi integrato permette la connessione e il controllo dell'apparecchio tramite l'app "The Space Sous Vid".

- 4 programmi preimpostati:
 - Manual
 - NeoVide
 - Mildsear
 - Marinate
- Capacità della pompa: 6L/Min
- Temperatura di lavoro:
 - Manuale: 20°C - 95°C
 - Sear mode: 150°C - 210°C
- Volt: 220-240V 50 Hz
- Watt: 650W
- Dimensione vassoio: 2,6 x 18 x 6,5 cm
- Dimensioni: 46,7 x 26,3 x 20,8 cm
- Capacità: 3L
- Peso: 8,1 kg





Neovide 500
TSP NSV500

- Capacità: 8,6L



5 031192 734751



Neovide 500

TSP NSV500

Strumento multifunzione per marinare, cuocere in sous vide e rosolare i cibi per un'esperienza semplificata e efficiente senza l'utilizzo di acqua e sacchetti. Il processo di cottura Neovide preserva la forma degli alimenti ed è ideale per garantire l'integrità dei piatti e dei cibi più delicati della cucina casalinga e professionale. Grazie alla sonda Neovide assicura un accurato monitoraggio in tempo reale degli alimenti, per ottenere sempre una cottura perfetta. Il Wifi integrato permette la connessione e il controllo dell'apparecchio tramite l'app "The Space Sous Vid".

- 4 programmi preimpostati:
 - Manual
 - NeoVide
 - Mildsear
 - Marinare
- Capacità della pompa: 11L/Min
- Temperatura di lavoro:
 - Manuale: 20°C - 95°C
 - Sear mode: 150°C - 210°C
- Volt: 220-240V 50 Hz
- Watt: 1450W
- Dimensione vassoio: 38 x 26 x 9 cm
- Dimensioni: 58,7 x 34,3 x 29,4 cm
- Capacità: 8,6L
- Peso: 13,9 kg





IMT210
TSP IMT210



5 031192 1734966



IMT310
TSP IMT310



5 031192 1734904

Macchina per ghiaccio ideali per produrre grandi quantità senza alcuno sforzo. La prima macchina di questo genere che produce in serie cubetti di ghiaccio con una forma perfetta senza necessità di tagliarli. Grazie alle caratteristiche di questa macchina, bar e ristoranti possono produrre autonomamente e in totale libertà il ghiaccio.

La macchina più potente è in grado di produrre in circa 24 ore un massimo di 32 sfere, 60 cubetti, 48 parallelepipedi e 60 diamanti. Per modellare il ghiaccio si utilizzano stampi appositamente creati, per questo non è necessario tagliare il ghiaccio. La temperatura al centro di ogni singolo componente di ghiaccio raggiunge i -20°C .

IMT210

TSP IMT210

Macchina per il ghiaccio trasparente in grado di produrre in 24/28 ore un massimo di 16 sfere, 30 cubetti, 24 parallelepipedi e 30 diamanti.

- Temperatura di lavoro: $5-32^{\circ}\text{C}$, umidità: $\leq 85\%$
- Materiale: acciaio inox e silicone
- Alimentazione: 220-240V~50Hz
- Potenza di produzione del ghiaccio: 280 W
- Potenza di distacco del ghiaccio: 1600 W
- Dimensioni esterne: 46,5 x 75,5 x 85,6 cm
- Dimensioni interne: 35 x 38,2 x 45,2 cm
- Dimensioni del singolo componente di ghiaccio:
 - Cubo: 5,5 x 5,5 x 5,5 cm
 - Sfera: $\varnothing 7,5$ cm
 - Parallelepipedo: 3,8 x 3,8 x 10,2 cm
 - Diamante: $\varnothing 6$ x 5,5 cm
- Peso della macchina del ghiaccio inclusi gli stampi:
 - Con stampi a cubetti: 76 kg
 - Con stampi a sfera: 79 kg
 - Con stampi a parallelepipedi: 78 kg
 - Con stampi a forma di diamanti: 80 kg

IMT310

TSP IMT310

Macchina per il ghiaccio trasparente in grado di produrre in 24/28 ore un massimo di 32 sfere, 60 cubetti, 48 parallelepipedi e 60 diamanti.

- Temperatura di lavoro: $5-32^{\circ}\text{C}$, umidità: $\leq 85\%$
- Materiale: acciaio inox e silicone
- Alimentazione: 220-240V~50Hz
- Potenza di produzione del ghiaccio: 480 W
- Potenza di distacco del ghiaccio: 2700 W
- Dimensioni esterne: 87 x 75,5 x 85,6 cm
- Dimensioni interne: 75 x 38,2 x 45,2 cm
- Dimensioni del singolo componente di ghiaccio:
 - Cubo: 5,5 x 5,5 x 5,5 cm
 - Sfera: $\varnothing 7,5$ cm
 - Parallelepipedo: 3,8 x 3,8 x 10,2 cm
 - Diamante: $\varnothing 6$ x 5,5 cm
- Peso della macchina del ghiaccio inclusi gli stampi:
 - Con stampi a cubetti: 110 kg
 - Con stampi a sfera: 115 kg
 - Con stampi a parallelepipedi: 112 kg
 - Con stampi a forma di diamanti: 117 kg

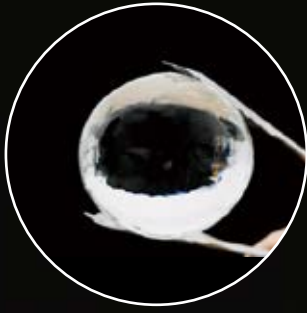

Ø 7,5 cm



3,8 x 3,8 x 10,2 cm



5,5 x 5,5 x 5,5 cm



Ø 6 x 5,5 cm







Torna all'indice del catalogo

Visita il sito kunzigroup.com



NORDIC WARE®
SINCE  1946

Visita la pagina [@nordicwareitalia](#) sui social



NORDIC WARE



Nordic Ware® è un produttore leader di articoli da cucina innovativi e di alta qualità. La produzione avviene interamente negli Stati Uniti mentre la distribuzione è radicata in tutto il mondo. I prodotti Nordic Ware® arricchiscono la vita degli appassionati di cucina aggiungendo utilità, comodità e divertimento nella preparazione del cibo.

Nordic Ware® è stata fondata nel 1946 da una moglie determinata, Dotty, e suo marito Dave, tornato dalla seconda guerra mondiale. Con pochi soldi in tasca e un paio di buone idee lanciarono un'umile serie di utensili da cucina nella cantina della loro casa a Minneapolis, Minnesota.

L'oggetto più famoso di Nordic Ware® è lo stampo per Bundt®, che si trova in oltre 70 milioni di case in tutto il mondo. La linea Bundt® è salita a fama mondiale quando è stata usata per cuocere la classica torta con forma a ciambella, trovando la sua strada nei cuori e nelle cucine delle persone in tutto il mondo. La torta Bundt® è diventata la quintessenza del dolce americano, una tradizione per innumerevoli riunioni e feste di famiglia.

Distribuito in Italia da:



Gli stampi Bundt® della linea Premier Gold Collection sono eleganti e raffinati grazie alla finitura esterna color oro che dona alla cucina un tocco di eleganza. Tutti gli stampi sono in alluminio pressofuso, semplici da usare e pulire. Il rivestimento interno antiaderente è utile per rimuovere con facilità la torta dallo stampo. Made in USA.

Stampo Anniversary

NW 50077

Stampo per torta con maniglie che rendono semplice il sollevamento e il capovolgimento.

- Materiale: Alluminio pressofuso
- Rivestimento antiaderente
- Consigliabile il lavaggio a mano con un detergente delicato
- Dimensioni: Ø 26,6 x 11,4 cm
- Capacità: 10 to 15 cup (2,4 - 3,5 Lt)
- Garanzia a vita



Stampo Anniversary 6-Cup

NW 51277

Piccolo stampo per torta con maniglie che rendono semplice il sollevamento e il capovolgimento.

- Materiale: Alluminio pressofuso
- Rivestimento antiaderente
- Consigliabile il lavaggio a mano con un detergente delicato
- Dimensioni: Ø 20,8 x 8,8 cm
- Capacità: 6 cup (1,4 Lt)
- Garanzia a vita

Stampo Anniversary

NW 50077

- Capacità: 10 to 15 cup



0 011172 50077 9

Stampo Anniversary 6-Cup

NW 51277

- Capacità: 6 cup



0 011172 51277 2



Stampo Anniversary Bundtlette

NW 86277

Stampo per 6 mini torte o budini con maniglie che rendono semplice il sollevamento e il capovolgimento.

- Materiale: Alluminio pressofuso
- Rivestimento antiaderente
- Consigliabile il lavaggio a mano con un detergente delicato
- Dimensioni: 37,8 x 22,5 x 4,4 cm
- Capacità: 4½ cup (1,1 Lt)
- Garanzia a vita

Stampo Anniversary Bundtlette

NW 86277

- Capacità: 4½ cup



0 011172 86277 8





Stampo 75th Anniversary Braided Loaf

NW 96077

- Capacità: 6 cup



0 011172 960771



Stampo 75th Anniversary Braided

NW 95577

- Capacità: 12 cup



0 011172 955771



Stampo 75th Anniversary Braided Mini Bundt

NW 95377

- Capacità: 3½ cup



0 011172 953773



Stampo 75th Anniversary Braided Loaf

NW 96077

Stampo per torta.

- Materiale: Alluminio pressofuso
- Rivestimento antiaderente
- Consigliabile il lavaggio a mano con un detergente delicato
- Capacità: 6 cup (1,4 Lt)
- Garanzia a vita

Stampo 75th Anniversary Braided

NW 95577

Stampo per torta.

- Materiale: Alluminio pressofuso
- Rivestimento antiaderente
- Consigliabile il lavaggio a mano con un detergente delicato
- Maße: 27,3 x 26,9 x 10,4 cm
- Capacità: 12 cup (2,8 Lt)
- Garanzia a vita

Stampo 75th Anniversary Braided Mini Bundt

NW 95377

Stampo per 12 mini torte o budini.

- Materiale: Alluminio pressofuso
- Rivestimento antiaderente
- Consigliabile il lavaggio a mano con un detergente delicato
- Dimensioni: 37,6 x 24,8 x 4,1 cm
- Capacità: 3½ cup (0,6 Lt)
- Garanzia a vita





Stampo Heritage

NW 80677

Capacità: 10 cup



0 011172 806772



Stampo Heritage 6-Cup

NW 90077

• Capacità: 6 cup



0 011172 900777



Stampo Heritage Bundtlette

NW 88077

• Capacità: 4 cup



0 011172 880772



Stampo Heritage

NW 80677

Stampo per torta.

- Materiale: Alluminio pressofuso
- Rivestimento antiaderente
- Consigliabile il lavaggio a mano con un detergente delicato
- Dimensioni: Ø 25,7 x 9,5 cm
- Capacità: 10 cup (2,4 - 3,5 Lt)
- Garanzia a vita

Stampo Heritage 6-Cup

NW 90077

Piccolo stampo per torta.

- Materiale: Alluminio pressofuso
- Rivestimento antiaderente
- Consigliabile il lavaggio a mano con un detergente delicato
- Dimensioni: Ø 22 x 8 cm
- Capacità: 6 cup (1,4 Lt)
- Garanzia a vita

Stampo Heritage Bundtlette

NW 88077

Stampo per 6 mini torte o budini con maniglie che rendono semplice il sollevamento e il capovolgimento.

- Materiale: Alluminio pressofuso
- Rivestimento antiaderente
- Consigliabile il lavaggio a mano con un detergente delicato
- Dimensioni: 37,8 x 22,5 x 4,4 cm
- Capacità: 4 cup (0,95 Lt)
- Garanzia a vita





Stampo Pirouette

NW 96377

- Capacità: 10 cups



0 011172 963772



Stampo Brilliance

NW 85777

- Capacità: 10 cup



0 011172 857774



Stampo Brilliance 5-cup

NW 93277

- Capacità: 5 cup



0 011172 932778



Stampo Pirouette

NW 96377

Stampo per torta a spirale che prende il nome dall'aggraziata rotazione di una ballerina.

- Materiale: Alluminio pressofuso
- Rivestimento antiaderente
- Consigliabile il lavaggio a mano con un detergente delicato
- Dimensioni: Ø 24,6 x 10,6 cm
- Capacità: 10 cups (2,4 lt)
- Garanzia a vita

Stampo Brilliance

NW 85777

Stampo per torta.

- Materiale: Alluminio pressofuso
- Rivestimento antiaderente
- Consigliabile il lavaggio a mano con un detergente delicato
- Dimensioni: Ø 25,9 x 9,6 cm
- Capacità: 10 cup (2,4 Lt)
- Garanzia a vita

Stampo Brilliance 5-cup

NW 93277

Stampo per torta.

- Materiale: Alluminio pressofuso
- Rivestimento antiaderente
- Consigliabile il lavaggio a mano con un detergente delicato
- Capacità: 5 cup (1,2 Lt)
- Garanzia a vita



Stampo Swirl

NW 94077

- Capacità: 10 cup



0 011172 940773



Stampo Swirl Bundtlette

NW 93977

- Capacità: 5 cup



0 011172 939777

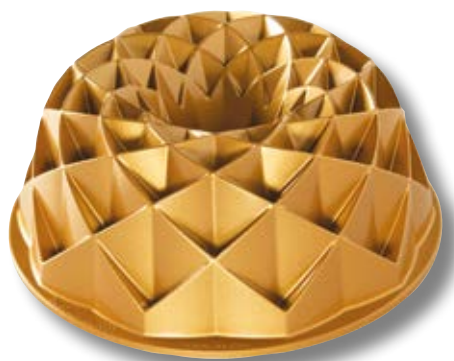

Stampo Jubilee

NW 88377

- Capacità: 10 cup



0 011172 883773



Stampo Jubilee Loaf

NW 82677

- Capacità: 6 cup



0 011172 826770



Stampo Swirl

NW 94077

Stampo per torta.

- Materiale: Alluminio pressofuso
- Rivestimento antiaderente
- Consigliabile il lavaggio a mano con un detergente delicato
- Dimensioni: Ø 25,5 x 9,5 cm
- Capacità: 10 cup (2,4 Lt)
- Garanzia a vita

Stampo Swirl Bundtlette

NW 93977

Stampo per 6 mini torte o budini con maniglie che rendono semplice il sollevamento e il capovolgimento.

- Materiale: Alluminio pressofuso
- Rivestimento antiaderente
- Consigliabile il lavaggio a mano con un detergente delicato
- Dimensioni: 22,2 x 38 x 4,7 cm
- Capacità: 5 cup (1,2 Lt)
- Garanzia a vita

Stampo Jubilee

NW 88377

Stampo per torta.

- Materiale: Alluminio pressofuso
- Rivestimento antiaderente
- Consigliabile il lavaggio a mano con un detergente delicato
- Dimensioni: Ø 24,4 x 9,5 cm
- Capacità: 10 cup (2,3 Lt)
- Garanzia a vita

Stampo Jubilee Loaf

NW 82677

Stampo per torta.

- Materiale: Alluminio pressofuso
- Rivestimento antiaderente
- Consigliabile il lavaggio a mano con un detergente delicato
- Dimensioni: 25,4 x 15,5 x 9,9 cm
- Capacità: 6 cup (1,4 Lt)
- Garanzia a vita





Stampo Charlotte

NW 83577

- Capacità: 6 cup



0 011172 835772



Stampo Lotus

NW 84177

- Capacità: 5 cup



0 011172 841773



Classic Fluted Loaf

NW 81677

- Capacità: 6 cup



0 011172 816771



Stampo Charlotte

NW 83577

Stampo per torta.

- Materiale: Alluminio pressofuso
- Rivestimento antiaderente
- Consigliabile il lavaggio a mano con un detergente delicato
- Dimensioni: Ø 21,5 x 5,7 cm
- Capacità: 6 cup (1,4 Lt)
- Garanzia a vita

Stampo Lotus

NW 84177

Stampo per torta.

- Materiale: Alluminio pressofuso
- Rivestimento antiaderente
- Consigliabile il lavaggio a mano con un detergente delicato
- Dimensioni: Ø 22 x 9,6 cm
- Capacità: 5 cup (1,2 Lt)
- Garanzia a vita

Stampo Classic Fluted Loaf

NW 81677

Stampo per torta.

- Materiale: Alluminio pressofuso
- Rivestimento antiaderente
- Consigliabile il lavaggio a mano con un detergente delicato
- Dimensioni: 15 x 7,1 x 24,9 cm
- Capacità: 6 cup (1,4 Lt)
- Garanzia a vita





Stampo Marquee

NW 90577

- Capacità: 10 cup



0 011172 905772



Stampo Elegant Party

NW 58677

- Capacità: 10 cup



0 011172 586773



Stampo Marquee

NW 90577

Stampo per torta.

- Materiale: Alluminio pressofuso
- Rivestimento antiaderente
- Consigliabile il lavaggio a mano con un detergente delicato
- Dimensione: 27,5 x 25,4 x 13,3 cm
- Capacità: 10 cup (2,4 Lt)
- Garanzia a vita

Stampo Elegant Party

NW 58677

Stampo per torta.

- Materiale: Alluminio pressofuso
- Rivestimento antiaderente
- Consigliabile il lavaggio a mano con un detergente delicato
- Dimensioni: Ø 22,3 x 9,3 cm
- Capacità: 10 cup (2,4 Lt)
- Garanzia a vita





Stampo Crystal

NW 92877

- Capacità: 10 cup



0 011172 928771



Stampo Chiffon

NW 87477

- Capacità: 10 cup



0 011172 874771



Stampo Crown

NW 91777

- Capacità: 10 cup



0 011172 917775



Stampo Crystal

NW 92877

Stampo per torta.

- Materiale: Alluminio pressofuso
- Rivestimento antiaderente
- Consigliabile il lavaggio a mano con un detergente delicato
- Dimensioni: Ø 24,9 x 9,1 cm
- Capacità: 10 cup (2,4 Lt)
- Garanzia a vita

Stampo Chiffon

NW 87477

Stampo per torta.

- Materiale: Alluminio pressofuso
- Rivestimento antiaderente
- Consigliabile il lavaggio a mano con un detergente delicato
- Dimensioni: Ø 24,7 x 9,5 cm
- Capacità: 10 cup (2,3 Lt)
- Garanzia a vita

Stampo Crown

NW 91777

Stampo per torta.

- Materiale: Alluminio pressofuso
- Rivestimento antiaderente
- Consigliabile il lavaggio a mano con un detergente delicato
- Dimensioni: Ø 26 x 10,4 cm
- Capacità: 10 cup (2,4 Lt)
- Garanzia a vita





Stampo Nutcracker Sweets

NW 92977

• Capacità: 6 cup



0 011172 92977 8



Stampo Bundt Charms

NW 85677

• Capacità: 1,2 cup



0 011172 85677 7



Stampo Nutcracker Sweets

NW 92977

Stampo per torta.

- Materiale: Alluminio pressofuso
- Rivestimento antiaderente
- Consigliabile il lavaggio a mano con un detergente delicato
- Dimensioni: 37,8 x 20,8 x 9,9 cm
- Capacità: 6 cup (1,4 Lt)
- Garanzia a vita

Stampo Bundt Charms

NW 85677

Stampo per dodici mini torte.

- Materiale: Alluminio pressofuso
- Rivestimento antiaderente
- Consigliabile il lavaggio a mano con un detergente delicato
- Dimensioni: 30,2 x 19,05 x 2,54 cm
- Capacità: 1,2 cup (0,28 Lt)
- Garanzia a vita





Stampo Rose

NW 54148

- Capacità: 10 cup



Stampo Magnolia

NW 93848

- Capacità: 10 cup



Stampo Tiered Heart

NW 90937

- Capacità: 3 cup



Stampo Honey Hive

NW 97048

- Capacità: 6 cup



Gli stampi Bundt® della linea Spring and Summer Copper Collection presentano una finitura in rame brillante e vibrante che ricorda i colori delle stagioni calde. Sono stati progettati pensando alla primavera e all'estate, anche se sono adatti in tutte le stagioni. Tutti gli stampi sono in alluminio pressofuso, semplici da usare e pulire. Il rivestimento interno antiaderente è utile per rimuovere con facilità la torta dallo stampo. Made in USA.

Stampo Rose

NW 54148

Stampo per torta a forma di rosa.

- Materiale: Alluminio pressofuso
- Rivestimento antiaderente
- Consigliabile il lavaggio a mano con un detergente delicato
- Dimensioni: Ø 22,9 x 10 cm
- Capacità: 10 cup (2,4 Lt)
- Garanzia a vita

Stampo Magnolia

NW 93848

Stampo per torta.

- Materiale: Alluminio pressofuso
- Rivestimento antiaderente
- Consigliabile il lavaggio a mano con un detergente delicato
- Dimensioni: Ø 24,7 x 10 cm
- Capacità: 10 cup (2,4 Lt)
- Garanzia a vita

Stampo Tiered Heart

NW 90937

Stampo per 6 mini torte.

- Materiale: Alluminio pressofuso
- Rivestimento antiaderente
- Consigliabile il lavaggio a mano con un detergente delicato
- Dimensioni: 30,2 x 19 x 4,1 cm
- Capacità: 3 cup (0,7 Lt)
- Garanzia a vita

Stampo Honey Hive

NW 97048

Stampo per torta a forma di nido d'api naturale.

- Materiale: Alluminio pressofuso
- Rivestimento antiaderente
- Consigliabile il lavaggio a mano con un detergente delicato
- Dimensioni: 14,7 x 27,9 x 7,8 cm
- Capacità: 6 cup (0,7 Lt)
- Garanzia a vita



Stampo Wildflower Loaf

NW 93148

Capacità: 6 cup



0 011172 931481



Stampo Rosebud

NW 85148

• Capacità: 6 cup



0 011172 851482

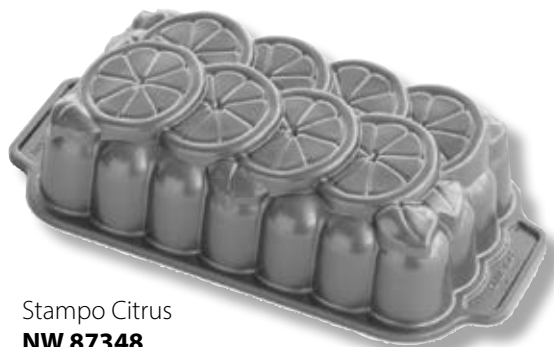

Stampo Citrus

NW 87348

• Capacità: 6 cup



0 011172 873484



Stampo Citrus Blossom Loaf

NW 90248

• Capacità: 6 cup



0 011172 902481



Stampo Wildflower Loaf

NW 93148

Stampo per torta.

- Materiale: Alluminio pressofuso
- Rivestimento antiaderente
- Consigliabile il lavaggio a mano con un detergente delicato
- Dimensioni: 25,7 x 4 cm
- Capacità: 6 cup (1,4 Lt)
- Garanzia a vita

Stampo Rosebud

NW 85148

Sei boccioli di rosa perfetti compongono questa bella teglia che può essere utilizzata tutto l'anno per muffin e torte delicati e intricati a forma di rosa.

- Materiale: Alluminio pressofuso
- Rivestimento antiaderente
- Consigliabile il lavaggio a mano con un detergente delicato
- Capacità: 6 cup (1,4 Lt)
- Garanzia a vita

Stampo Citrus

NW 87348

Stampo per torta.

- Materiale: Alluminio pressofuso
- Rivestimento antiaderente
- Consigliabile il lavaggio a mano con un detergente delicato
- Capacità: 6 cup (1,4 Lt)
- Garanzia a vita

Stampo Citrus Blossom Loaf

NW 90248

Stampo per torta.

- Materiale: Alluminio pressofuso
- Rivestimento antiaderente
- Consigliabile il lavaggio a mano con un detergente delicato
- Dimensioni: 20,3 x 12,7 x 4,1 cm
- Capacità: 6 cup (1,4 Lt)
- Garanzia a vita





Stampo Ornamental Egg Cakelet

NW 91548

- Capacità: 2 cup



0 011172 915481



Stampo Honeycomb Loaf

NW 94877

- Capacità: 6 cup



0 011172 948779



Stampo Bundt Blossom

NW 87537

- Capacità: 10 cup



0 011172 875372



Stampo Fleur De Lis

NW 53248

- Capacità: 10 cup



0 011172 532480



Stampo Ornamental Egg Cakelet

NW 91548

Stampo con sei uova decorate.

- Materiale: Alluminio pressofuso
- Rivestimento antiaderente
- Consigliabile il lavaggio a mano con un detergente delicato
- Dimensioni: 25,7 x 4 cm
- Capacità: 6 cup (1,4 Lt)
- Garanzia a vita

Stampo Honeycomb Loaf

NW 94877

Stampo rettangolare con maniglie, ideale per sfornare torte a tema primaverile durante la bella stagione.

- Materiale: Alluminio pressofuso
- Rivestimento antiaderente
- Consigliabile il lavaggio a mano con un detergente delicato
- Dimensioni: 28,5 x 15,8 x 7,4 cm
- Capacità: 6 cup (1,4 Lt)
- Garanzia a vita

Stampo Bundt Blossom

NW 87537

Stampo per torta.

- Materiale: Alluminio pressofuso
- Rivestimento antiaderente
- Consigliabile il lavaggio a mano con un detergente delicato
- Dimensioni: Ø 26,7 x 9,5 cm
- Capacità: 10 cup (2,4 Lt)
- Garanzia a vita

Stampo Fleur De Lis

NW 53248

Stampo per torta.

- Materiale: Alluminio pressofuso
- Rivestimento antiaderente
- Consigliabile il lavaggio a mano con un detergente delicato
- Dimensioni: Ø 23,4 x 9,8 cm
- Capacità: 10 cup (2,4 Lt)
- Garanzia a vita





Stampo Floral Bouquet

NW 96448

- Capacità: 6 cup



0 011172 964489



Stampo Tiered Heart

NW 89937

- Capacità: 12 cup



0 011172 899378



Stampo Elegant Heart

NW 55548

- Capacità: 10-cup



0 011172 555489



Stampo Conversation Hearts

NW 55048

- Capacità: 1/2 cup



0 011172 550484



Stampo Floral Bouquet

NW 96448

Stampo per torta a forma di cuore. Ideale per sfornare torte per ricorrenze speciali come la festa degli innamorati, la festa della mamma ma non solo.

- Materiale: Alluminio pressofuso
- Rivestimento antiaderente
- Consigliabile il lavaggio a mano con un detergente delicato
- Dimensioni: 23,6 x 23,8 x 6,6 cm
- Capacità: 6 cup (1,4 Lt)
- Garanzia a vita

Stampo Tiered Heart

NW 89937

Stampo per torta.

- Materiale: Alluminio pressofuso
- Rivestimento antiaderente
- Consigliabile il lavaggio a mano con un detergente delicato
- Dimensioni: 26,7 x 24,8 x 11,1 cm
- Capacità: 12 cup (2,8 Lt)
- Garanzia a vita

Stampo Elegant Heart

NW 55548

Stampo per torta.

- Materiale: Alluminio pressofuso
- Rivestimento antiaderente
- Consigliabile il lavaggio a mano con un detergente delicato
- Dimensioni: 27,9 x 26,5 x 10 cm
- Capacità: 10 cup (2,4 Lt)
- Garanzia a vita

Stampo Conversation Hearts

NW 55048

Stampo per mini torte a forma di cuore per 6 mini cuori.

- Materiale: Alluminio pressofuso
- Rivestimento antiaderente
- Consigliabile il lavaggio a mano con un detergente delicato
- Capacità: 1/2 cup
- Garanzia a vita



Stampo Citrus Twist

NW 96548

- Capacità: 8 cup



Stampo Buckyard Bugs

NW 53037

- Capacità: 5 cup



Stampo Baby Bunny Cakelet

NW 90148

- Capacità: 4 ½ cup



Stampo Pineapple Upside Down Cakelet

NW 58448

- Capacità: 5 cup



Stampo Citrus Twist

NW 96548

Stampo tondo ideale per sfornare torte all'arancia, lime o limone. Con questo nuovo fantastico disegno sarà più facile donare un tocco di freschezza alle vostre preparazioni.

- Materiale: Alluminio pressofuso
- Rivestimento antiaderente
- Consigliabile il lavaggio a mano con un detergente delicato
- Capacità: 8 cup (1,8 Lt)
- Garanzia a vita

Stampo Buckyard Bugs

NW 53037

Stampo per otto mini torte.

- Materiale: Alluminio pressofuso
- Rivestimento antiaderente
- Consigliabile il lavaggio a mano con un detergente delicato
- Dimensioni: 29,2 x 38,1 x 4,4 cm
- Capacità: 5 cup (1,2 Lt)
- Garanzia a vita

Stampo Baby Bunny Cakelet

NW 90148

Stampo per sei mini torte.

- Materiale: Alluminio pressofuso
- Rivestimento antiaderente
- Consigliabile il lavaggio a mano con un detergente delicato
- Dimensioni: Ø 31,11 x 5,7 cm
- Capacità: 4 ½ cup (1 Lt)
- Garanzia a vita

Stampo Pineapple Upside Down Cakelet

NW 58448

Stampo per 6 mini torte.

- Materiale: Alluminio pressofuso
- Rivestimento antiaderente
- Consigliabile il lavaggio a mano con un detergente delicato
- Dimensioni: 38.1 x 25.4 x 7.62 cm
- Capacità: 5 cup (1,2 Lt)
- Garanzia a vita



Gli stampi Bundt® della linea Fall Harvest Bronze Collection hanno forme uniche. Adatte per la stagione autunnale presentano dettagli accurati. Offrono prestazioni di cottura straordinarie. La serie presenta una finitura in color bronzo scuro. Tutti gli stampi sono in alluminio pressofuso, semplici da usare e pulire. Il rivestimento interno antiaderente è utile per rimuovere con facilità la torta dallo stampo. Made in USA.



Stampo Skull Bites

NW 94948

- Capacità: 2 1/2 cup



Stampo Haunted Skull Cakelet

NW 89448

- Capacità: 5 cup



Stampo Skull Bites

NW 94948

Stampo per venti mini torte.

- Materiale: Alluminio pressofuso
- Rivestimento antiaderente
- Consigliabile il lavaggio a mano con un detergente delicato
- Dimensioni: 32,3 x 27,9 x 3,3 cm
- Capacità: 2 1/2 cup (0,6 Lt)
- Garanzia a vita

Stampo Haunted Skull Cakelet

NW 89448

Stampo per sei mini torte.

- Materiale: Alluminio pressofuso
- Rivestimento antiaderente
- Consigliabile il lavaggio a mano con un detergente delicato
- Dimensioni: 29,8 x 25,4 x 5,8 cm
- Capacità: 5 cup (1,2 Lt)
- Garanzia a vita





Stampo Tombstone Cakelet

NW 91848

- Capacità: 4-5 cup



0 011172 918482



Stampo Spooky Skeleton

NW 93548

- Capacità: 1,85 cup



0 011172 935489



Stampo Haunted Skull 3D

NW 88448

- Capacità: 9 cup



0 011172 884480



Stampo Tombstone Cakelet

NW 91848

Stampo per 6 mini torte.

- Materiale: Alluminio pressofuso
- Rivestimento antiaderente
- Consigliabile il lavaggio a mano con un detergente delicato
- Dimensioni: 29,8 x 25,7 x 4,4 cm
- Capacità: 4-5-cup (1,1 Lt)
- Garanzia a vita

Stampo Spooky Skeleton

NW 93548

Stampo per quattro mini torte.

- Materiale: Alluminio pressofuso
- Rivestimento antiaderente
- Consigliabile il lavaggio a mano con un detergente delicato
- Capacità: 1,85 cup (0,44 Lt)
- Garanzia 10 anni

Stampo Haunted Skull 3D

NW 88448

Stampo per una mini torta in 3D.

- Materiale: Alluminio pressofuso
- Rivestimento antiaderente
- Consigliabile il lavaggio a mano con un detergente delicato
- Dimensioni: 31,1 x 23,8 x 10,16 cm
- Capacità: 9 cup (2,1 Lt)
- Garanzia a vita





Stampo Apple Basket Loaf

NW 92548

- Capacità: 6 cup



0 011172 925480



Stampo Harvest Bounty Loaf

NW 91648

- Capacità: 6 cup



0 011172 916488



Stampo Apple Basket Loaf

NW 92548

Stampo per torta con maniglie che rendono semplice il sollevamento e il capovolgimento.

- Materiale: Alluminio pressofuso
- Rivestimento antiaderente
- Consigliabile il lavaggio a mano con un detergente delicato
- Dimensioni: 21,9 x 9,2 cm
- Capacità: 6 cup (1,4 Lt)
- Garanzia a vita

Stampo Harvest Bounty Loaf

NW 91648

Stampo per torta con maniglie che rendono semplice il sollevamento e il capovolgimento. Per torte o pane con dettagli a forma di zucche.

- Materiale: Alluminio pressofuso
- Rivestimento antiaderente
- Consigliabile il lavaggio a mano con un detergente delicato
- Dimensioni: 25,6 x 8,2 cm
- Capacità: 6 cup (1,4 Lt)
- Garanzia a vita





Stampo Autumn Delights Cakelet Pan

NW 92048

- Capacità: 2 cup



0 011172 920485



Stampo Autumn Treats

NW 86148

- Capacità: 3 cup



0 011172 861481



Stampo Maple Leaf Pan

NW 56537

- Capacità: 1/2 cup



0 011172 565372



Stampo Autumn Delights Cakelet Pan

NW 92048

Stampo per 12 mini torte a forma di ghianda, pigna, noce e zucca.

- Materiale: Alluminio pressofuso
- Rivestimento antiaderente
- Consigliabile il lavaggio a mano con un detergente delicato
- Dimensioni: 29,8 x 18,7 x 3,1 cm
- Capacità: 2 cup (0,5 Lt)
- Garanzia a vita

Stampo Autumn Treats

NW 86148

Stampo per sei mini torte.

- Materiale: Alluminio pressofuso
- Rivestimento antiaderente
- Consigliabile il lavaggio a mano con un detergente delicato
- Dimensioni: 30,2 x 19,05 x 4,12 cm
- Capacità: 3 cup (0,7 Lt)
- Garanzia a vita

Stampo Maple Leaf Pan

NW 56537

Stampo per 6 mini torte a forma di foglie.

- Materiale: Alluminio pressofuso
- Rivestimento antiaderente
- Consigliabile il lavaggio a mano con un detergente delicato
- Capacità: 1/2 cup
- Garanzia a vita



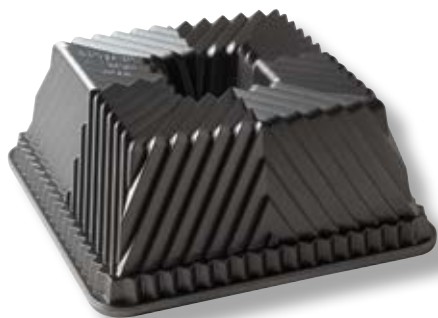

Stampo Squared

NW 80577

- Capacità: 10 cup



0 011172 805775



Stampo Bavaria

NW 53624

- Capacità: 10 cup



0 011172 536242



Stampo Heritage Loaf

NW 90377

- Capacità: 6 cup



0 011172 903778

Gli stampi della serie ProCast® sono le forme più vendute che hanno resistito nel tempo ai gusti degli appassionati.

Tutti gli stampi sono in alluminio pressofuso, semplici da usare e pulire. Il rivestimento interno antiaderente è utile per rimuovere con facilità la torta dallo stampo. Made in USA. Garantiti 10 anni.

Stampo Squared

NW 80577

Stampo per torta.

- Materiale: Alluminio pressofuso
- Rivestimento antiaderente
- Consigliabile il lavaggio a mano con un detergente delicato
- Dimensioni: 21,9 x 21,9 x 9,2 cm
- Capacità: 10 cup (2,3 Lt)
- Garanzia a vita

Stampo Bavaria

NW 53624

Stampo per torta.

- Materiale: Alluminio pressofuso
- Rivestimento antiaderente
- Consigliabile il lavaggio a mano con un detergente delicato
- Dimensioni: Ø 23,2 x 9,8 cm
- Capacità: 10 cup (2,4 Lt)
- Garanzia 10 anni

Stampo Heritage Loaf

NW 90377

Stampo per torta.

- Materiale: Alluminio pressofuso
- Rivestimento antiaderente
- Consigliabile il lavaggio a mano con un detergente delicato
- Dimensioni: 28,8 x 16,2 x 7,3 cm
- Capacità: 6 cup (1,4 Lt)
- Garanzia: 10 anni





Stampo Brownie

NW 52824

- Capacità: 6 cup



0 011172 528247



Stampo Bundlette

NW 50624

- Capacità: 4½ cup



0 011172 506245



Stampo Duet

NW 84024

- Capacità: 5 cup



0 011172 840240



Stampo Brownie

NW 52824

Stampo per 12 mini torte.

- Materiale: Alluminio pressofuso
- Rivestimento antiaderente
- Consigliabile il lavaggio a mano con un detergente delicato
- Dimensioni: 23,8 x 34,9 x 3,3 cm
- Capacità: 6 cup (1,4 Lt)
- Garanzia 10 anni

Stampo Bundlette

NW 50624

Stampo per 6 mini torte.

- Materiale: Alluminio pressofuso
- Rivestimento antiaderente
- Consigliabile il lavaggio a mano con un detergente delicato
- Dimensioni: 37,5 x 21,7 x 5 cm
- Capacità: 4½ cup (1,1 Lt)
- Garanzia 10 anni

Stampo Duet

NW 84024

Stampo per 2 mini torte.

- Materiale: Alluminio pressofuso
- Rivestimento antiaderente
- Consigliabile il lavaggio a mano con un detergente delicato
- Dimensioni: 32,1 x 16,8 x 6,3 cm
- Capacità: 5 cup (1,2 Lt)
- Garanzia 10 anni





Stampo Bundt Let it Snow

NW 93648

- Capacità: 10 cup



Stampo Pine Forest

NW 89737

- Capacità: 9 cup



Stampo Vaulted Cathedral

NW 88637

- Capacità: 9 cup



La collezione Sparkling Silver Holiday presenta una finitura argento scintillante che ricorda l'inverno. Le forme morbide e i dettagli raffinati li rendono ideali per creare forme simpatiche e divertenti durante le festività natalizie.

Tutti gli stampi sono in alluminio pressofuso, semplici da usare e pulire. Il rivestimento interno antiaderente è utile per rimuovere con facilità la torta dallo stampo. Made in USA.

Stampo Bundt Let it Snow

NW 93648

Stampo per torta.

- Materiale: Alluminio pressofuso
- Rivestimento antiaderente
- Consigliabile il lavaggio a mano con un detergente delicato
- Dimensioni: Ø 24,10 x 8,9 cm
- Capacità: 10 cup (2,4 Lt)
- Garanzia a vita

Stampo Pine Forest

NW 89737

Stampo per torta.

- Materiale: Alluminio pressofuso
- Rivestimento antiaderente
- Consigliabile il lavaggio a mano con un detergente delicato
- Dimensioni: Ø 24,8 x 10,8 cm
- Capacità: 9 cup (2,1 Lt)
- Garanzia a vita

Stampo Vaulted Cathedral

NW 88637

Stampo per torta.

- Materiale: Alluminio pressofuso
- Rivestimento antiaderente
- Consigliabile il lavaggio a mano con un detergente delicato
- Dimensioni: Ø 24,5 x 10,2 cm
- Capacità: 9 cup (2,1 Lt)
- Garanzia a vita





Stampo Vintage Star

NW 53137

- Capacità: 10 cup



0 011172 531377



Stampo Kugelhopf

NW 59937

- Capacità: 10 cup



0 011172 599377



Stampo Stainted Glass

NW 88737

- Capacità: 9 cup



0 011172 887375



Stampo Vintage Star

NW 53137

Stampo per torta.

- Materiale: Alluminio pressofuso
- Rivestimento antiaderente
- Consigliabile il lavaggio a mano con un detergente delicato
- Dimensioni: Ø 25 x 10,2 cm
- Capacità: 10 cup (2,4 Lt)
- Garanzia a vita

Stampo Kugelhopf

NW 59937

Stampo per torta.

- Materiale: Alluminio pressofuso
- Rivestimento antiaderente
- Consigliabile il lavaggio a mano con un detergente delicato
- Dimensioni: Ø 20,9 x 12,7 cm
- Capacità: 10 cup (2,4 Lt)
- Garanzia a vita

Stampo Stainted Glass

NW 88737

Stampo per torta.

- Materiale: Alluminio pressofuso
- Rivestimento antiaderente
- Consigliabile il lavaggio a mano con un detergente delicato
- Dimensioni: Ø 24,7 x 10,8 cm
- Capacità: 9 cup (2,1 Lt)
- Garanzia a vita





Stampo Frozen Snowflake

NW 88248

- Capacità: 6 cup



0 011172 882486



Stampo Frozen Snowflake Cakelet

NW 89648

- Capacità: 3 cup



0 011172 896483



Stampo Bundt Very Merry

NW 96148

- Capacità: 10 cup



0 011172 961488



Stampo Frozen Snowflake

NW 88248

Stampo per torta.

- Materiale: Alluminio pressofuso
- Rivestimento antiaderente
- Consigliabile il lavaggio a mano con un detergente delicato
- Dimensioni: 27,9 x 27,9 x 5,7 cm
- Capacità: 6 cup (1,4 Lt)
- Garanzia a vita

Stampo Frozen Snowflake Cakelet

NW 89648

Stampo per 6 mini torte.

- Materiale: Alluminio pressofuso
- Rivestimento antiaderente
- Consigliabile il lavaggio a mano con un detergente delicato
- Dimensioni: 30,5 x 19 x 3,5 cm
- Capacità: 3 cup (0,7 Lt)
- Garanzia a vita

Stampo Bundt Very Merry

NW 96148

Stampo con alberi festanti e candele.

- Materiale: Alluminio pressofuso
- Rivestimento antiaderente
- Consigliabile il lavaggio a mano con un detergente delicato
- Capacità: 10 cup (2,4 Lt)
- Garanzia a vita





Stampo Cozy Village

NW 81948

- Capacità: 6 cup



0 011172 819482



Stampo Santa's Sleigh Loaf

NW 90848

- Capacità: 6 cup



0 011172 908483



Stampo Gingerbread House

NW 83948

- Capacità: 9 cup



0 011172 839480



Stampo Cozy Village

NW 81948

Stampo per 6 mini torte.

- Materiale: Alluminio pressofuso
- Rivestimento antiaderente
- Consigliabile il lavaggio a mano con un detergente delicato
- Dimensioni: Ø 30,8 x 7,3 cm
- Capacità: 6-cup (1,4 Lt)
- Garanzia a vita

Stampo Santa's Sleigh Loaf

NW 90848

Stampo per torta.

- Materiale: Alluminio pressofuso
- Rivestimento antiaderente
- Consigliabile il lavaggio a mano con un detergente delicato
- Dimensioni: 25,7 x 14,3 x 7,6 cm
- Capacità: 6-cup (1,4 Lt)
- Garanzia a vita

Stampo Gingerbread House

NW 83948

Stampo per torta.

- Materiale: Alluminio pressofuso
- Rivestimento antiaderente
- Consigliabile il lavaggio a mano con un detergente delicato
- Dimensioni: 6,03 x 19,8 x 13,3 cm
- Capacità: 9 cup (2,1 Lt)
- Garanzia a vita





Stampo Alpine Forest

NW 96748

- Capacità: 6 cup



Stampo Holiday Wreath

NW 85348

- Capacità: 9 cup



Stampo Alpine Forest

NW 96748

Stampo per torta rettangolare dedicato alla foresta di pini delle Alpi.

- Materiale: Alluminio pressofuso
- Rivestimento antiaderente
- Consigliabile il lavaggio a mano con un detergente delicato
- Capacità: 6 cup (1,4 Lt)
- Garanzia a vita

Stampo Holiday Wreath

NW 85348

Stampo per torta.

- Materiale: Alluminio pressofuso
- Rivestimento antiaderente
- Consigliabile il lavaggio a mano con un detergente delicato
- Dimensioni: 32,1 x 16,8 x 6,35 cm
- Capacità: 9 cup (2,1 Lt)
- Garanzia a vita





Stampo Sweet Snowflake Shortbread

NW 03048

- Capacità: 6 cup



0 011172 030481



Stampo Evergreen

NW 94548

- Capacità: 2½ cup



0 011172 945488



Stampo Yule Log

NW 86448

- Capacità: 9 cup



0 011172 864482

Stampo Sweet Snowflake Shortbread

NW 03048

Stampo per torta con un design unico ed elegante, a forma di fiocco di neve.

- Materiale: Alluminio pressofuso
- Rivestimento antiaderente
- Consigliabile il lavaggio a mano con un detergente delicato
- Dimensioni: Ø 24,6 x 4 cm
- Capacità: 6 cup (1,4 Lt)
- Garanzia a vita

Stampo Evergreen

NW 94548

Stampo per 6 mini torte.

- Materiale: Alluminio pressofuso
- Rivestimento antiaderente
- Consigliabile il lavaggio a mano con un detergente delicato
- Dimensioni: Ø30,7 x 3,6 cm
- Capacità: 2½-cup (0,6 Lt)
- Garanzia a vita

Stampo Yule Log

NW 86448

Stampo per torta.

- Materiale: Alluminio pressofuso
- Rivestimento antiaderente
- Consigliabile il lavaggio a mano con un detergente delicato
- Dimensioni: 35,4 x 21,6 x 8,2 cm
- Capacità: 9-cup (2,1 Lt)
- Garanzia a vita





Stampo Gingerbread Man

NW 87748

- Capacità: 6 cup



Stampo 6 Focchi di Neve Frozen

NW 89642

- Capacità: 3 cup



Stampo Fiocco di Neve

NW 88242

- Capacità: 6-cup



Stampo Gingerbread Man

NW 87748

Questa teglia porta alla mente calde scene di festa e aromi di zucchero e spezie.

- Materiale: Alluminio pressofuso
- Rivestimento interno antiaderente
- Consigliabile il lavaggio a mano con un detergente delicato
- Adatto al forno fino a 205°C
- Made in USA

Stampini Focchi di Neve Frozen

NW 89642

Stampo per 6 mini torte Disney Frozen.

- Materiale: Alluminio pressofuso
- Rivestimento antiaderente
- Consigliabile il lavaggio a mano con un detergente delicato
- Capacità: 3 cup (0,7 Lt)
- Garanzia a vita

Stampo Fiocco di Neve Frozen

NW 88242

Stampo per torta Disney Frozen.

- Materiale: Alluminio pressofuso
- Rivestimento antiaderente
- Consigliabile il lavaggio a mano con un detergente delicato
- Capacità: 6 cup (1,4 Lt)
- Garanzia a vita





Stampo Sweet Rides Classic Car

NW 59624

- Capacità: 5 cup



0 011172 596246



Stampo Train

NW 59048

- Capacità: 5 cup



0 011172 590480



Stampo Tractor Pan

NW 51524

- Capacità: 9 cup



0 011172 515247

Gli stampi della linea Party Time Bakeware Collection sono stati pensati per i bambini. Progettati per mettere in mostra, dettagliatamente, temi divertenti. Perfetti per stupire gli invitati alle feste di compleanno. Tutti gli stampi sono in alluminio pressofuso, semplici da usare e pulire. Il rivestimento interno antiaderente è utile per rimuovere con facilità la torta dallo stampo. Made in USA.

Stampo Sweet Rides Classic Car

NW 59624

Stampo per torta con 8 macchinine.

- Materiale: Alluminio pressofuso
- Rivestimento antiaderente
- Consigliabile il lavaggio a mano con un detergente delicato
- Dimensioni: 39,3 x 24,1 x 5,7 cm
- Capacità: 5 cup (1,1 Lt)
- Garanzia a vita

Stampo Train

NW 59048

Stampo per nove mini torte

- Materiale: Alluminio pressofuso
- Rivestimento antiaderente
- Consigliabile il lavaggio a mano con un detergente delicato
- Dimensioni: 39,7 x 24,8 x 4,7 cm
- Capacità: 5 cup (1,1 Lt)
- Garanzia 10 anni

Stampo Tractor Pan

NW 51524

Stampo per torta

- Materiale: Alluminio pressofuso
- Rivestimento antiaderente
- Consigliabile il lavaggio a mano con un detergente delicato
- Dimensioni: 32 x 25,4 x 6,70 cm
- Capacità: 9 cup (2,1 Lt)
- Garanzia 10 anni





Stampo biscotti Starry Night
NW 01270



Stampo Biscotti Honeybee
NW 01250



Stampo biscotti All Season
NW 01235



La serie Heirloom Cookie Stamps presenta timbri per biscotti, di tante forme, disegni, scritte diversi. Crea una varietà di modelli: stupiranno e delizieranno. Le forme più vendute che hanno resistito nel tempo ai gusti degli appassionati. Tutti i timbri sono in alluminio pressofuso e legno. Made in USA.

Stampo biscotti Starry Night
NW 01270

Set di stampini per creare fantastici biscotti fatti in casa. Composto da 3 disegni differenti a forma di stella in alluminio pressofuso e manici in legno dipinto di colore blu.

- Made in USA

Stampo biscotti Honeybee
NW 01250

Set di stampini per creare fantastici biscotti fatti in casa. Composto da 3 disegni differenti in alluminio pressofuso e legno.

- Made in USA

Stampo biscotti All Season
NW 01235

Set di stampini per creare fantastici biscotti fatti in casa. Composto da 3 disegni differenti con temi geometrici in alluminio pressofuso e legno.

- Made in USA





Stampo biscotti Yuletide

NW 01236



0 011172 012364



Stampo biscotti Holiday Cookie

NW 01233



0 011172 012333



Stampo biscotti Citrus

NW 01265



0 011172 012654



Stampo biscotti Greetings Heirloom

NW 01280



0 011172 012807



Stampo biscotti Yuletide

NW 01236

Set di stampini per creare fantastici biscotti natalizi fatti in casa. Composto da 3 disegni differenti in alluminio pressofuso e legno.

- Made in USA

Stampo biscotti Holiday Cookie

NW 01233

Set di stampini per creare fantastici biscotti fatti in casa. Composto da 3 disegni differenti in alluminio pressofuso e legno.

- Made in USA

Stampo biscotti Citrus

NW 01265

Set di stampini per creare fantastici biscotti fatti in casa. Composto da 3 disegni differenti in alluminio pressofuso e legno.

- Made in USA

Stampo biscotti Greetings Heirloom

NW 01280

Set di stampini per creare fantastici biscotti fatti in casa. Composto da 3 disegni differenti in alluminio pressofuso e legno.

- Made in USA





Formine per biscotti 3D party
NW 01210



Formine per biscotti garden
NW 01225



Formine per biscotti 3D winter
NW 01200



Formine per biscotti 3D zoo
NW 01220



Formine per biscotti 3D party
NW 01210

Set in scatola regalo formato da sei stampini diversi con orso, aeroplano, dinosauro, delfino, barca e unicorno. Ideale per creare biscotti 3D da decorare a piacere con glassa o altro.

- Materiale: plastica
- Realizza biscotti da 4 e 5 cm
- Made in USA

Formine per biscotti garden
NW 01225

Set in scatola regalo per creare un gustoso giardino con otto stampini diversi per biscotti 3D da decorare a piacere con glassa o altro.

- Materiale: plastica
- Realizza biscotti da 6,35 cm
- Made in USA

Formine per biscotti 3D winter
NW 01200

Set in scatola regalo con otto stampini diversi a tema natalizio per creare biscotti 3D da decorare a piacere con glassa o altro.

- Materiale: plastica
- Realizza biscotti da 4 e 5 cm
- Made in USA

Formine per biscotti 3D zoo
NW 01220

Set in scatola regalo con otto stampini diversi a forma di animali per creare biscotti 3D da decorare a piacere con glassa o altro.

- Materiale: plastica
- Realizza biscotti da 4 e 5 cm
- Made in USA





Stampo Lattice&Heart reversibile
NW 04010



0 011172 040107



Stampo Leaves&Apples reversibile
NW 04020



0 011172 040206



Stampo Stars&Cherries reversibile
NW 04030



0 011172 040305



Stampo Lattice&Heart reversibile
NW 04010

Stampo tagliapasta per crostate. Reversibile con due fantasie diverse.

- Materiale: Melamina BPA-free
- Consigliabile il lavaggio a mano
- Dimensioni: Ø 31,1 x 0,6 cm
- Garanzia 10 anni

Stampo Leaves&Apples reversibile
NW 04020

Stampo tagliapasta per crostate. Reversibile con due fantasie diverse.

- Materiale: Melamina BPA-free
- Consigliabile il lavaggio a mano
- Dimensioni: Ø 31,1 x 0,6 cm
- Garanzia 10 anni

Stampo Stars&Cherries reversibile
NW 04030

Stampo tagliapasta per crostate. Reversibile con due fantasie diverse.

- Materiale: Melamina BPA-free
- Consigliabile il lavaggio a mano
- Dimensioni: Ø 31,1 x 0,6 cm
- Garanzia 10 anni





Stampo per pane

NW 48643



0 011172 486431



Stampo per pane

NW 48641



0 011172 486417



Stampo per 2 mini panini

NW 45928



0 011172 459282

Stampo per pane

NW 48643

Stampo per pane in cassetta.

- Materiale: Alluminio pressofuso
- Rivestimento antiaderente
- Consigliabile il lavaggio a mano con un detergente delicato
- Dimensioni: 22,8 x 12,9 x 6,6 cm

Stampo per pane

NW 48641

Stampo per pane in cassetta.

- Materiale: Alluminio pressofuso
- Rivestimento antiaderente
- Consigliabile il lavaggio a mano con un detergente delicato
- Dimensioni: 22,8 x 12,9 x 6,6 cm

Stampo per 2 mini panini

NW 45928

Stampi per pane in cassetta.

- Rivestimento interno antiaderente (senza PFOA)
- Consigliabile il lavaggio a mano con un detergente delicato
- Adatto al forno fino a 205°C
- Dimensioni: 13,9 x 7,6 x 5 cm
- Made in USA



Stampo per cake pops

NW 43640



0 11172 436405



Pressa e piastra hamburger

NW 36544



0 11172 365446



Stampo per cake pops

NW 43640

Prepara cake pops con ripieni a sorpresa all'interno. Il set di due pezzi permette di cuocere 1/2 biscotti a sfera con l'interno cavo per il ripieno. Usa una sola cupola per formare un cestino o due per una sfera.

- Rivestimento interno antiaderente (senza PFOA)
- Consigliabile il lavaggio a mano con un detergente delicato
- Adatto al forno fino a 205°C
- Dimensioni: 12 cupole da 5 cm
- Made in USA

Pressa e piastra hamburger

NW 36544

Pressa per creare hamburger ripieni perfetti in pochi semplici passaggi.

- Materiale: plastica
- Dimensioni: 13,46 x 7,37 x 3,56 cm
- Made in USA





Stampo Angel Cake
NW 54901



0 011172 549013



Set di 4 magneti Bundt
NW 02128



0 011172 021281



Jubilee Bundt Ornament 2023
NW 02144



0 011172 021441



Stampo Angel Cake

NW 54901

Stampo per torte con fondo removibile per facilitare l'estrazione della torta e piedini per consentire il raffreddamento.

- Materiale: alluminio puro
- Consigliabile il lavaggio a mano con un detergente delicato
- Dimensioni: Ø 26,35 x 15,24 cm
- Garanzia a vita

Set di 4 magneti Bundt

NW 02128

Magneti a forma di stampi color argento, bronzo, oro e marrone per mantenere appunti, foto o cartoncini attaccati al frigorifero.

- Dimensioni: Ø 3,5 cm

Jubilee Bundt Ornament 2023

NW 02144

Mini stampi ornamentali perfetti per gli addobbi natalizi. Ideali per aggiungere eleganza ai centrotavola e ai tovaglioli, oppure per personalizzare l'albero di Natale. Disponibile nei colori oro e argento con nastri di velluto rosso e viola.

- Dimensioni: Ø 5,3 cm





Finishing Tool Kit
NW 02153



Termometro per torte
NW 02500



Setaccio per farina
NW 02125



Sacchetto da trasporto
NW 01128



Finishing Tool Kit
NW 02153

Questo kit di accessori contiene tre strumenti creativi con forma e flessibilità utili per servire, tagliare ed estrarre più semplicemente le preparazioni dagli stampi. Le diverse punte, i bordi e gli angoli assicurano che ogni torta sia estratta in modo eccellente, anche quando la teglia non è stata unta alla perfezione.

- Materiale: Melamina BPA-free
- Lavabili in lavastoviglie
- Dimensioni: 24,1 - 25,6 - 27,2 cm

Termometro per torte
NW 02500

Ideale per un controllo ottimale della cottura dei dolci. La punta del termometro diventa rossa quando la torta è pronta.

- Consigliabile il lavaggio a mano con un detergente delicato
- Evitare il contatto diretto con fonti di calore
- Dimensioni: 20,3 cm

Setaccio per farina
NW 02125

Setaccio per farina utile per cospargere di zucchero a velo i prodotti da forno. Il design rotante è più performante rispetto al colino tradizionale.

- Capacità: 0,7 lt
- Peso: 180 gr

Sacchetto da trasporto
NW 01128

Sacchetto in cotone per conservare gli stampi in sicurezza durante il trasporto.

- Dimensioni: 35 x 44,5 cm





Presina per Bundt

NW 02141



0 011172 021410



Pennellino pulizia

NW 01198



0 011172 011985



Paletta per pancake

NW 01138



0 011172 011381



Porta Torte

NW 50022



0 011172 500229



Presina per Bundt

NW 02141

Presina rinforzata caratterizzata da un tessuto di cotone a prova di calore con dettagli geometrici in silicone da un lato. Le 2 tasche garantiscono la protezione delle dita dal calore e una presa sicura con stampi e padelle appena sfornati. La confezione contiene una singola presina.

- Materiale: cotone e silicone
- Dimensioni: 25,1 x 15,24 cm

Pennellino pulizia

NW 01198

Pennello per la pulizia ottimale degli stampi. Ideale per rimuovere gli zuccheri e i grassi residui dopo la cottura anche nei punti più difficili.

- Materiale: Plastica (BPA-free)
- Pratica spazzola con setole arrotondate e rascheito piatto in plastica
- Dimensioni: 18,6 cm

Paletta per pancake

NW 01138

Paletta flessibile per pancake resistente alle alte temperature con piccolo foro all'estremità del manico.

- Materiale: nylon e acciaio inox
- Lunghezza: 35,5 cm

Porta Torte

NW 50022

Porta torte in plastica BPA Free con piatto e coperchio trasparente.

- Dimensioni: Ø 32,5 x 19,7 cm



Teglia Celebration Layers

NW 31122



Contenitore antiaderente per bagno maria

NW 09822



Set 4 Ciotole con coperchio

NW 69558



Teglia Celebration Layers

NW 31122

Set con due sottili tortiere per dessert davvero eleganti. Impilate strato su strato per un effetto incantevole.

Le torte sottili si cuociono rapidamente, ed è facile ottenere una torta a più strati in poco tempo.

- Materiale: alluminio
- Dimensioni: 22,8 x 22,8 x 2 cm
- Made in USA

Contenitore antiaderente per bagno maria

NW 09822

Contenitore per la cottura a bagno maria. Progettato per riscaldare delicatamente salse, sciogliere formaggio, cioccolato o caramelle.

- Materiale: alluminio
- Rivestimento antiaderente
- Dimensioni: 21,5 x 21,5 x 10,1 cm
- Made in USA

Set 4 Ciotole con coperchio

NW 69558

Ciotole colorate robuste con fondo antiscivolo, ideali per mescolare o servire insalate e per la conservazione del cibo. Ogni ciotola è dotata di un coperchio con chiusura a pressione per una comoda conservazione durante il trasporto.

- Materiale: Melamina BPA-free
- Capacità: 1,8 - 3,3 - 4,7 - 6,6 lt
- Dimensioni: Ø 21 - Ø 24,3 - Ø 27,4 - Ø 30,7 cm





Pentolino pop corn

NW 36536



0 011172 365361



Pentolino pop corn

NW 36536

Pentolino per pop corn, la rete di copertura diventa una comoda ciotola per servire e il lungo manico rimane sempre fresco e comodo da maneggiare.

- Materiale: acciaio
- Dimensioni: 60,96 x 28,74 x 19,37 cm
- Made in USA



Pancake autumn leaves

NW 01908



0 011172 019080

Pancake autumn leaves

NW 01908

Padella per pancake, crea bellissimi pancake da 7,6 cm a forma di elementi naturali che porteranno un tocco di meraviglia autunnale sulla vostra tavola.

- Materiale: Alluminio pressofuso
- Rivestimento antiaderente
- Consigliabile il lavaggio a mano con un detergente delicato
- Dimensioni: Ø 26,6 x 5,3 cm



Pancake falling snowflakes

NW 01945



0 011172 019455



Pancake falling snowflakes

NW 01945

Padella per pancake, crea bellissimi pancake da 7,6 cm a forma di fiocco di neve che porteranno un tocco di meraviglia invernale sulla vostra tavola.

- Materiale: alluminio pressofuso
- Rivestimento antiaderente
- Consigliabile il lavaggio a mano con un detergente delicato
- Dimensioni: Ø 26,6 x 5,3 cm

Padella per uova
NW 01900



Padella per uova
NW 01900

Padella con coperchio per cuocere 4 uova al tegamino perfettamente tonde. Non compatibile con la cottura a induzione.

- Materiale: alluminio pressofuso e plastica
- Rivestimento antiaderente
- Consigliabile il lavaggio a mano con un detergente delicato
- Made in USA



Teglia grande per biscotti
NW 42242



Piastra waffle puffs
NW 01890



Teglia grande per biscotti
NW 42242

Teglia grande da forno per una cottura perfetta dei vostri prodotti da forno.

- Materiale: metallo
- Rivestimento antiaderente
- Consigliabile il lavaggio a mano con un detergente delicato
- Dimensioni: 28 x 46 x 2,5 cm
- Made in USA

Piastra waffle puffs
NW 01890

Piastra per waffle caratterizzata da tante piccole celle a sfera. La piastra riproduce un popolare cibo di strada di Hong Kong, facile e divertente da preparare.

- Rivestimento interno antiaderente senza PFOA
- Adatta a fornelli a gas, elettrici o in vetroceramica
- Consigliabile il lavaggio a mano con un detergente delicato
- Adatto al forno fino a 205°C
- Dimensioni: 26,9 x 21,8 x 3,3 cm
- Made in USA



Padella per donut
NW 30042



Padella per donut
NW 30042

Padella per creare 6 ciambelle al forno da 8,3 cm.

- Materiale: acciaio al carbonio
- Rivestimento antiaderente
- Consigliabile il lavaggio a mano con un detergente delicato
- Dimensioni: 31,4 x 21,5 x 2 cm



Teglia da Forno Crisp
NW 45029



Teglia da Forno Crisp XL
NW 35702



Teglia con Griglia antiaderente
NW 45383



Teglia con Griglia antiaderente
NW 43172



Teglia con Griglia antiaderente
NW 44612



Teglia da Forno Crisp

NW 45029

Teglia da forno con griglia removibile per cotture crisp, ideale per preparare pancetta croccante, carne secca, frutta secca, patatine fritte, crocchette e altro ancora. Il grasso in eccesso viene fatto defluire attraverso la griglia, questo permette una cottura ottimale senza dover girare gli alimenti durante la fase di cottura.

- Materiale: alluminio puro e acciaio al carbonio
- Dimensioni: 43,8 x 31,8 x 3,5 cm
- Made in USA (teglia)

Teglia da Forno Crisp XL

NW 35702

Teglia grande da forno con griglia removibile per cotture crisp, ideale per preparare carni arrosto, pancetta croccante, carne secca, frutta secca, patatine fritte, crocchette e altro ancora. Il grasso in eccesso viene fatto defluire attraverso la griglia, questo permette una cottura ottimale senza dover girare gli alimenti durante la fase di cottura.

- Materiale: alluminio puro e acciaio al carbonio
- Dimensioni: 53,3 x 40,3 x 5,1 cm
- Made in USA (teglia)

Teglia con Griglia antiaderente

NW 45383

Teglia con griglia removibile antiaderente. Ideale per la cottura crisp e per cuocere al vapore. La griglia può essere utilizzata anche per il raffreddamento dei prodotti da forno.

- Materiale: alluminio puro e acciaio
- Dimensioni: 30,7 x 22,3 x 2,5 cm
- Made in USA (teglia)

Teglia con Griglia antiaderente

NW 43172

Teglia piccola con griglia removibile antiaderente. Ideale per la cottura crisp e per cuocere al vapore. La griglia può essere utilizzata anche per il raffreddamento dei prodotti da forno.

- Materiale: alluminio puro e acciaio
- Dimensioni: 45,4 x 32,7 x 2,7 cm
- Made in USA (teglia)

Teglia con Griglia antiaderente

NW 44612

Teglia grande con griglia removibile antiaderente. Ideale per la cottura crisp e per cuocere al vapore. La griglia può essere utilizzata anche per il raffreddamento dei prodotti da forno.

- Dimensioni: 48 x 35 x 3 cm
- Made in USA (teglia)

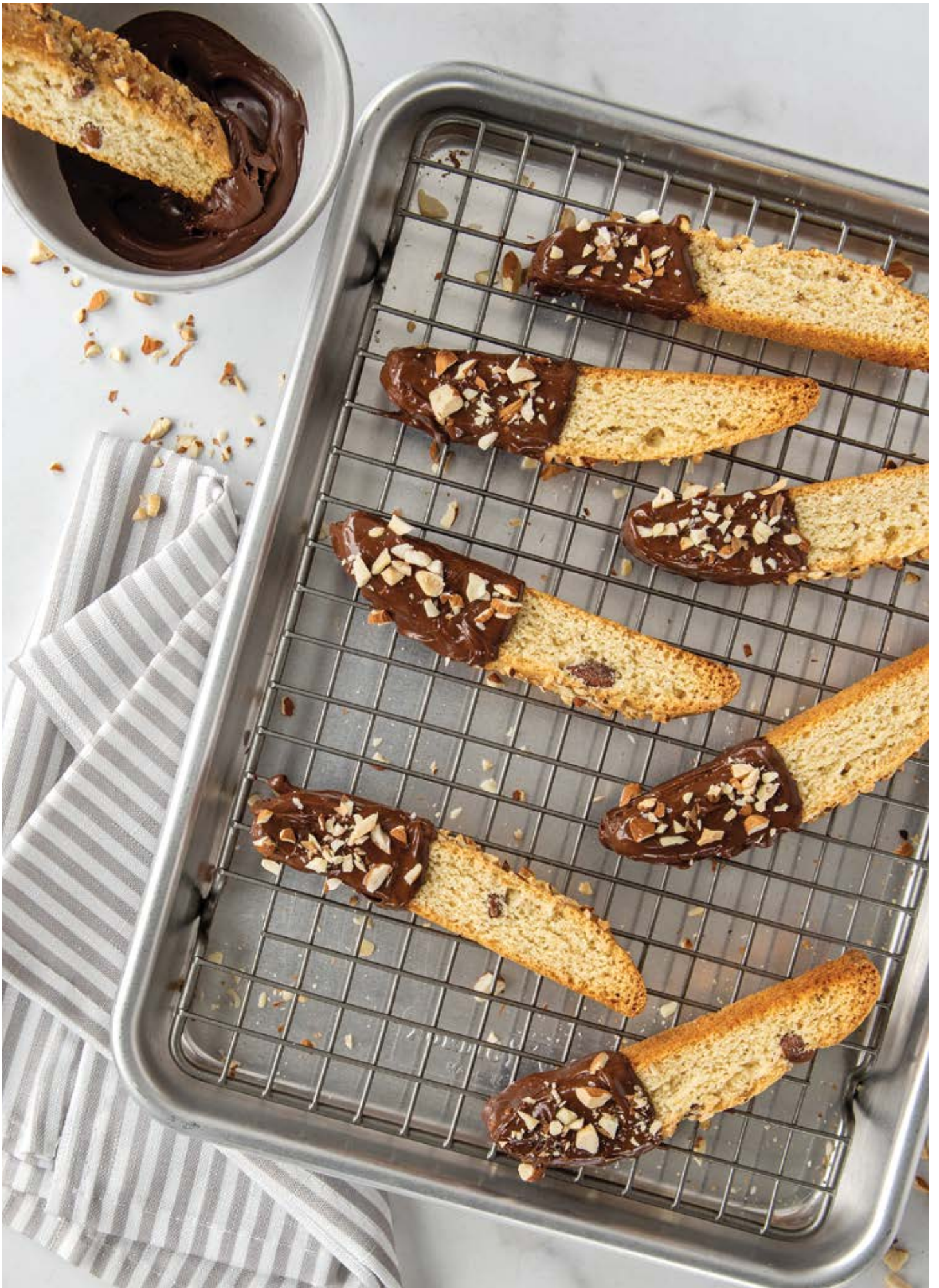



Stampo per 12 muffin con coperchio

NW 45593

- Capacità: 12 cup



0 011172 455932



Teglia alta liscia

NW 46600



0 011172 466006



Teglia alta Crispy

NW 46670



0 011172 466709

Stampo per 12 muffin con coperchio

NW 45593

Stampo per creare 12 piccoli muffin dotato di coperchio alto, ideale per il trasporto di muffin gonfi e cupcakes glassati.

- Materiale: alluminio e plastica (BPA Free)
- Consigliabile il lavaggio a mano con un detergente delicato
- Dimensioni: 34,3 x 24,8 x 8,3 cm
- Capacità: 12 cup (2,8 Lt)
- Garanzia a vita

Teglia alta liscia

NW 46600

Teglia alta da forno con base liscia per una cottura perfetta.

- Materiale: alluminio puro
- Dimensioni: 24,13 x 32,76 x 6,35 cm
- Made in USA

Teglia alta Crispy

NW 46670

Teglia alta da forno per una cottura perfetta grazie alla griglia in rilievo sulla base che migliora la dispersione del calore e favorisce la croccantezza dei vostri prodotti da forno.

- Materiale: alluminio puro
- Dimensioni: 24,13 x 32,76 x 6,35 cm
- Made in USA



Teglia Liscia L
NW 44600



Teglia Liscia M
NW 43100



Teglia liscia S/M
NW 44800



Teglia Liscia S
NW 45300



Teglia con strato isolante
NW 40100



Teglia Liscia L

NW 44600

Teglia grande da forno liscia.

- Materiale: alluminio puro
- Dimensioni: 49,5 x 34,2 x 2,5 cm
- Made in USA

Teglia Liscia M

NW 43100

Teglia media da forno liscia.

- Materiale: alluminio puro
- Dimensioni: 41,2 x 28,5 x 2,5 cm
- Made in USA

Teglia liscia S/M

NW 44800

Teglia da forno liscia.

- Materiale: alluminio puro
- Dimensioni: 38 x 27 x 3 cm
- Made in USA

Teglia Liscia S

NW 45300

Teglia piccola da forno liscia.

- Materiale: alluminio puro
- Dimensioni: 28,8 x 20,3 x 2,5 cm
- Made in USA

Teglia con strato isolante

NW 40100

Teglia da forno con strato isolante d'aria. Ideale per cuocere i prodotti da forno delicatamente senza abbrustolire la base dei biscotti o la base della pizza.

- Materiale: alluminio puro
- Dimensioni: 33 x 40,6 x 2,5 cm
- Made in USA



Teglia Crispy L
NW 44670



0 011172 446701



Teglia Crispy M
NW 43170



0 011172 431707



Teglia crispy S/M
NW 44870



0 011172 448705



Teglia Crispy S
NW 45370



0 011172 453709

Teglia Crispy L

NW 44670

Teglia grande da forno per una cottura perfetta grazie alla griglia in rilievo sulla base che migliora la dispersione del calore e favorisce la croccantezza dei vostri prodotti da forno.

- Materiale: alluminio puro
- Dimensioni: 49,5 x 34,6 x 2,5 cm
- Made in USA

Teglia Crispy M

NW 43170

Teglia media da forno per una cottura perfetta grazie alla griglia in rilievo sulla base che migliora la dispersione del calore e favorisce la croccantezza dei vostri prodotti da forno.

- Materiale: alluminio puro
- Dimensioni: 41,2 x 28,5 x 2,5 cm
- Made in USA

Teglia crispy S/M

NW 44870

Teglia da forno per una cottura perfetta grazie alla griglia in rilievo sulla base che migliora la dispersione del calore e favorisce la croccantezza dei vostri prodotti da forno.

- Materiale: alluminio puro
- Dimensioni: 38 x 27 x 3 cm
- Made in USA

Teglia Crispy S

NW 45370

Teglia piccola da forno per una cottura perfetta grazie alla griglia in rilievo sulla base che migliora la dispersione del calore e favorisce la croccantezza dei vostri prodotti da forno.

- Materiale: alluminio puro
- Dimensioni: 28,8 x 20,3 x 2,5 cm
- Made in USA





Torna all'indice del catalogo

Visita il sito [kunzigroup.com](https://www.kunzigroup.com)

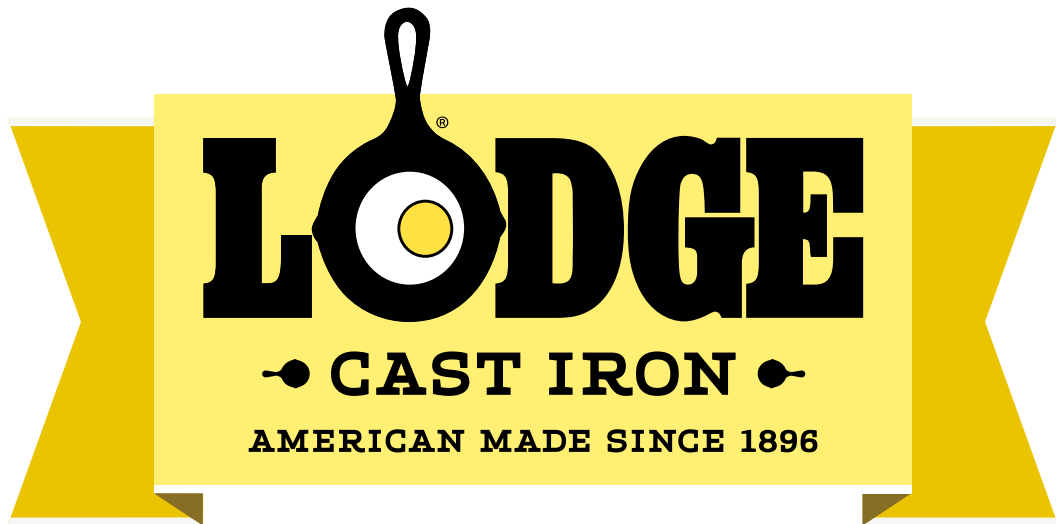

LODGE





Nel 1896 un uomo di nome Joseph Lodge decise di aprire una fonderia di ghisa nella piccola città di South Pittsburg in Tennessee. La società della famiglia Lodge è cresciuta, affinando e innovando al meglio i propri prodotti, rimanendo l'unica fonderia per la produzione di pentole in ghisa attualmente operativa negli Stati Uniti. In 122 anni di storia Lodge si è sempre impegnata a mantenere intatti l'impegno per la qualità e la dedizione per la forza lavoro americana con lo scopo di fornire pentole in ghisa dalle caratteristiche eccellenti adatte per uso domestico, professionale e per la cucina all'aria aperta.

La linea brevettata Heat Treated Lodge è ghisa tradizionale soggetta ad un trattamento termico ad alte temperature che, agendo sulla struttura molecolare del ferro, la rende anti-ruggine e lavabile anche in lavastoviglie.

La ghisa è un materiale resistente che dura nel tempo, ma esige una cura e una conservazione particolare in quanto soggetta facilmente a ruggine e non antiaderente. Per questo tutti i prodotti Lodge sono pretrattati e pronti all'uso.

Distribuito in Italia da:





**Heat Treated
Lodge&Seasoned**

Linea brevettata in ghisa tradizionale soggetta ad un trattamento termico ad alte temperature che, agendo sulla struttura molecolare del ferro, la rende anti-ruggine e lavabile anche in lavastoviglie. Pretrattate.



Tegame quadrato

LDG HMSS

- Dimensione: 16,5 x 12,2 x 4,3 cm



0 075536 800905



Tegame quadrato

LDG HMSS

Piccola pentola in ghisa di forma quadrata, brevettata per inibire la ruggine. Ideale sia per la cucina casalinga che per la cucina professionale. Resiste alle altissime temperature e mantiene il calore. Made in USA.

- Materiale: ghisa Heat Treated pretrattata
- Compatibile con i fornelli ad induzione
- Adatta per il forno, fornello, griglia e fuoco
- Capacità: 0,3 Lt
- Dimensione: 16,5 x 12,2 x 4,3 cm
- Peso: 0,63 kg



Tegame rettangolare

LDG HMSRC

- Dimensione: 19,2 x 10,9 x 4,3 cm



0 075536 800707



Tegame rettangolare

LDG HMSRC

Piccola pentola in ghisa di forma rettangolare, brevettata per inibire la ruggine. Ideale sia per la cucina casalinga che per la cucina professionale. Resiste alle altissime temperature e mantiene il calore. Made in USA.

- Materiale: ghisa Heat Treated pretrattata
- Compatibile con i fornelli ad induzione
- Adatta per il forno, fornello, griglia e fuoco
- Dimensione: 19,2 x 10,9 x 4,3 cm
- Capacità: 0,3 Lt
- Peso: 0,65 kg



Tegame ovale

LDG HMSOV

- Dimensione: 20,3 x 10,5 x 4,2 cm



0 075536 800608



Tegame ovale

LDG HMSOV

Piccola pentola in ghisa di forma ovale, brevettata per inibire la ruggine. Ideale sia per la cucina casalinga che per la cucina professionale. Resiste alle altissime temperature e mantiene il calore. Made in USA.

- Materiale: ghisa Heat Treated pretrattata
- Compatibile con i fornelli ad induzione
- Adatta per il forno, fornello, griglia e fuoco
- Dimensione: 20,3 x 10,5 x 4,2 cm
- Capacità: 0,27 Lt
- Peso: 0,58 kg



Tegame ovale

LDG HM16OS

- Dimensione: 24,3 x 13,6 x 5,5 cm



0 075536 800615



Tegame ovale

LDG HM16OS

Piccola pentola in ghisa di forma ovale, brevettata per inibire la ruggine. Ideale sia per la cucina casalinga che per la cucina professionale. Resiste alle altissime temperature e mantiene il calore. Made in USA.

- Materiale: ghisa Heat Treated pretrattata
- Compatibile con i fornelli ad induzione
- Adatta per il forno, fornello, griglia e fuoco
- Dimensione: 24,3 x 13,6 x 5,5 cm
- Capacità: 0,47 Lt
- Peso: 0,92 kg



Tegame ovale

LDG HOSD

- Dimensione: 31,9 x 17,6 x 6,5 cm



0 075536 801100



Tegame ovale

LDG HOSD

Piccola pentola in ghisa di forma ovale, brevettata per inibire la ruggine. Ideale sia per la cucina casalinga che per la cucina professionale. Resiste alle altissime temperature e mantiene il calore. Made in USA.

- Materiale: ghisa Heat Treated pretrattata
- Compatibile con i fornelli ad induzione
- Adatta per il forno, fornello, griglia e fuoco
- Dimensione: 31,9 x 17,6 x 6,5 cm
- Capacità: 1,06 Lt
- Peso: 1,51 kg



Paiolo Country

LDG HCK

- Dimensione: 14,91 x 12,4 Ø x 7,7 cm



0 075536 801308



Padellino tondo

LDG H5MS

- Dimensione: 19,5 x 12,7 Ø x 2,7 cm



0 075536 800202



Padellino tondo

LDG H3SK

- Dimensione: 25,9 x 16,5 Ø x 3,5 cm



0 075536 801506



Tegame tondo

LDG HMSRD

- Dimensione: 20,4 x 16,2 Ø x 4,1 cm



0 075536 800806



Paiolo Country

LDG HCK

Piccolo paiolo tondo in ghisa, brevettato per inibire la ruggine. Ideale sia per la cucina casalinga che per la cucina professionale. Resiste alle altissime temperature e mantiene il calore. Made in USA.

- Materiale: ghisa Heat Treated pretrattata
- Compatibile con i fornelli ad induzione
- Adatta per il forno, fornello, griglia e fuoco
- Dimensione: 14,91 x 12,4 Ø x 7,7 cm
- Capacità: 0,41 Lt
- Peso: 0,73 kg



Padellino tondo

LDG H5MS

Piccola padella tonda in ghisa, brevettata per inibire la ruggine. Ideale sia per la cucina casalinga che per la cucina professionale. Resiste alle altissime temperature e mantiene il calore. Made in USA.

- Materiale: ghisa Heat Treated pretrattata
- Compatibile con i fornelli ad induzione
- Adatta per il forno, fornello, griglia e fuoco
- Dimensione: 19,5 x 12,7 Ø x 2,7 cm
- Peso: 0,50 kg



Padellino tondo

LDG H3SK

Piccola padella tonda in ghisa, di piccole dimensioni, brevettata per inibire la ruggine. Ideale sia per la cucina casalinga che per la cucina professionale. Resiste alle altissime temperature e mantiene il calore. Made in USA.

- Materiale: ghisa Heat Treated pretrattata
- Compatibile con i fornelli ad induzione
- Adatta per il forno, fornello, griglia e fuoco
- Dimensione: 25,9 x 16,5 Ø x 3,5 cm
- Peso: 0,88 kg



Tegame tondo

LDG HMSRD

Piccolo tegame tondo in ghisa, brevettato per inibire la ruggine. Ideale sia per la cucina casalinga che per la cucina professionale. Resiste alle altissime temperature e mantiene il calore. Made in USA.

- Materiale: ghisa Heat Treated pretrattata
- Compatibile con i fornelli ad induzione
- Adatta per il forno, fornello, griglia e fuoco
- Capacità: 0,41 Lt
- Dimensione: 20,4 x 16,2 Ø x 4,1 cm
- Peso: 0,82 kg



Blacklock & Triple Seasoned™

La linea Blacklock prende il nome dalla fonderia originale di Lodge Cast Iron. L'intera linea Blacklock è caratterizzata da una finitura triple seasoned™, pretrattata con tre strati di olio naturale per una finitura naturale e antiaderente pronta all'uso. Sapore eccezionale e pulizia semplificata. Le pentole Blacklock sono resistenti e adatte a qualsiasi piano cottura, forno, grill o fiamma libera. Nuovo design leggero in ghisa sottile progettato per sollevare, trasportare e maneggiare con facilità le pentole. Le maniglie e le contromaniglie sono state allungate e rialzate, in modo da rimanere lontane dal calore.



Casseruola con coperchio Blacklock

LDG BL02DOINT

- Dimensioni: Ø 28,7 x 16 cm



0 075536 850054



Tegame con coperchio Blacklock

LDG BL49LDSKINT

- Dimensioni: Ø 30,48 cm



0 075536 850283

Casseruola con coperchio
Blacklock

LDG BL02DOINT

Casseruola in ghisa leggera e maneggevole con nuova finitura triple seasoned™ e rivestimento antiaderente. Nuovo pomello rialzato sul coperchio in alluminio ad alta resistenza. Made in USA.

- Materiale: ghisa sottile triple seasoned™
- Adatta per il forno, griglia e fuoco
- Capacità: 5,2 Lt
- Dimensioni: Ø 28,7 x 16 cm
- Peso: 5,37 kg

Tegame con coperchio Blacklock
LDG BL49LDSKINT

Tegame in ghisa leggera e maneggevole con nuova finitura triple seasoned™ e rivestimento antiaderente. Il manico allungato rimane fresco più a lungo. Nuovo pomello rialzato sul coperchio in alluminio ad alta resistenza. Made in USA.

- Materiale: ghisa sottile triple seasoned™
- Adatta per il forno, griglia e fuoco
- Capacità: 3,78 Lt
- Dimensioni: Ø 30,48 cm
- Peso: 4,88 kg



Padella Blacklock
LDG BL63SKINT

• Dimensione: Ø 17,78 cm



0 075536 850061



Padella Blacklock
LDG BL96SKINT

• Dimensioni: Ø 26,03 cm



0 075536 850009



Padella Blacklock
LDG BL10SKINT

• Dimensioni: Ø 36,83 cm



0 075536 850047

Padella Blacklock
LDG BL63SKINT

Padella in ghisa leggera e maneggevole con nuova finitura triple seasoned™ e rivestimento antiaderente. Il manico allungato rimane fresco più a lungo. Made in USA.

- Materiale: ghisa sottile triple seasoned™
- Adatta per il forno, griglia e fuoco
- Dimensione: Ø 17,78 cm
- Peso: 0,82 kg

Padella Blacklock
LDG BL96SKINT

Padella in ghisa leggera e maneggevole con nuova finitura triple seasoned™ e rivestimento antiaderente. Il manico allungato rimane fresco più a lungo. Made in USA.

- Materiale: ghisa sottile triple seasoned™
- Adatta per il forno, griglia e fuoco
- Dimensioni: Ø 26,03 cm
- Peso: 2,09 kg

Padella Blacklock
LDG BL10SKINT

Padella in ghisa leggera e maneggevole con nuova finitura triple seasoned™ e rivestimento antiaderente. Il manico allungato rimane fresco più a lungo. Made in USA.

- Materiale: ghisa sottile triple seasoned™
- Adatta per il forno, griglia e fuoco
- Dimensioni: Ø 36,83 cm
- Peso: 4,20 kg





Teglia alta per pane

LDG BW8LP

- Dimensione: 21,59 x 11,43 cm



Teglia alta per pane

LDG BW10LP

- Dimensione: 34,5 x 14 cm



Teglia tonda per torte

LDG BW9PIE

- Dimensione: Ø 24,13 x 4,29 cm



Cast Iron Bakeware

Ottieni una crostata perfettamente friabile con la tortiera in ghisa, oppure utilizza le teglie da forno per sfornare deliziosi biscotti. Usa la casseruola per lasagne fatte in casa, torte e molto altro. Cuoci dessert unici e pane con le pentole in ghisa. Ogni teglia fornisce un'eccellente conservazione del calore e garantisce una cottura costante e uniforme.

Teglia alta per pane

LDG BW8LP

Teglia alta in ghisa per pane in cassetta e lievitati di vario tipo, il materiale resistente non si ammacca, non si piega e non si deforma a contatto delle alte temperature. Il riscaldamento uniforme della ghisa garantisce una cottura costante con una crosta perfetta. Made in USA.

- Materiale: ghisa pretrattata
- Adatta per il forno
- Dimensione: 21,59 x 11,43 cm
- Peso: 1,71 kg



Teglia alta per pane

LDG BW10LP

Teglia alta in ghisa per pane in cassetta e lievitati di vario tipo, il materiale resistente non si ammacca, non si piega e non si deforma a contatto delle alte temperature. Il riscaldamento uniforme della ghisa garantisce una cottura costante con una crosta perfetta. Made in USA.

- Materiale: ghisa pretrattata
- Adatta per il forno
- Dimensione: 34,5 x 14 cm
- Peso: 2,51 kg

Teglia tonda per torte

LDG BW9PIE

Teglia alta in ghisa per torte e altro, il materiale resistente non si ammacca, non si piega e non si deforma a contatto delle alte temperature. Il riscaldamento uniforme della ghisa garantisce una cottura costante con una crosta perfetta. Made in USA.

- Materiale: ghisa pretrattata
- Adatta per il forno
- Dimensione: Ø 24,13 x 4,29 cm
- Peso: 1,66 Kg



Casseruola

LDG BW13C

- Dimensione: 22,86 x 33,02 cm



Teglia da forno

LDG BW15BP

- Dimensione: 39,37 x 26,67 cm



Teglia per pizza

LDG BW15PP

- Dimensione: Ø 38,1 x 3,05 cm



Set manopole

LDG ASBG41



Casseruola

LDG BW13C

Teglia alta in ghisa ideale per cuocere le lasagne e tanto altro, il materiale resistente non si ammacca, non si piega e non si deforma a contatto con le alte temperature. Il riscaldamento uniforme della ghisa garantisce una cottura costante con una crosta perfetta. Made in USA.

- Materiale: ghisa pretrattata
- Adatta per il forno
- Dimensione: 22,86 x 33,02 cm
- Peso: 3,28 Kg

Teglia da forno

LDG BW15BP

Teglia in ghisa ideale per cuocere pizze, focacce, biscotti e tanto altro, il materiale resistente non si ammacca, non si piega e non si deforma a contatto con le alte temperature. Il riscaldamento uniforme della ghisa garantisce una cottura costante con una crosta perfetta. Made in USA.

- Materiale: ghisa pretrattata
- Adatta per il forno
- Dimensione: 39,37 x 26,67 cm
- Peso: 3,4 Kg

Teglia per pizza

LDG BW15PP

Padella piatta senza bordo in ghisa, ideale per cuocere pizze, focacce, biscotti e tanto altro, il materiale resistente non si ammacca, non si piega e non si deforma a contatto con le alte temperature. Il riscaldamento uniforme della ghisa garantisce una cottura costante con una crosta perfetta. Made in USA.

- Materiale: ghisa pretrattata
- Adatta per il forno
- Dimensione: Ø 38,1 x 3,05 cm
- Peso: 4,35 Kg

Set manopole

LDG ASBG41

Manopole in silicone per Lodge Bakeware. Realizzate per agganciarsi e sganciarsi in modo semplice e veloce dai nuovi manici della linea Bakeware.

- Set da 2 pz.
- Resistenti al calore fino a 218°
- Lavabile in lavastoviglie





Piastra rettangolare
LDG LSCP3

- Dimensione: 29,4 x 19,69 x 2,06 cm



Piastra Griglia reversibile
LDG LDP3

- Dimensione: 42,55 x 24,13 x 1,57 cm



Bistecchiera rettangolare
LDG L8SGP3

- Dimensione: 43,8 x 26,67 x 6,6 cm



Cast Iron

Seasoned & Ready to use

La ghisa è un materiale che esige una cura e una conservazione particolare, in quanto soggetta a ruggine e non antiaderente. Questa linea di pentole in ghisa è pretrattata con olio naturale e pronta all'uso.

Piastra rettangolare

LDG LSCP3

Piastra in ghisa di forma rettangolare. Ideale sia per la cucina casalinga, per la cucina professionale e per quella all'aria aperta. Resiste alle altissime temperature e mantiene il calore. Made in USA.

- Materiale: ghisa pretrattata
- Compatibile con i fornelli ad induzione
- Adatta per il forno, fornello, griglia e fuoco
- Dimensione: 29,4 x 19,69 x 2,06 cm
- Peso: 1,66 kg

Piastra Griglia reversibile

LDG LDP3

Piastra/griglia reversibile in ghisa. Il lato liscio è ideale per cuocere panini, pancakes, uova e tanto altro. Il lato a coste è adatto invece per grigliare carne, pesce e verdure di ogni tipo. Resiste alle altissime temperature e mantiene il calore. Made in USA.

- Materiale: ghisa pretrattata
- Compatibile con i fornelli ad induzione
- Adatta per il forno, fornello, griglia e fuoco
- Dimensione: 42,55 x 24,13 x 1,57 cm
- Peso: 4,25 kg

Bistecchiera rettangolare

LDG L8SGP3

Bistecchiera in ghisa di forma rettangolare. Ideale sia per la cucina casalinga, per la cucina professionale e per quella all'aria aperta. Resiste alle altissime temperature e mantiene il calore. Made in USA.

- Materiale: ghisa pretrattata
- Compatibile con i fornelli ad induzione
- Adatta per il forno, fornello, griglia e fuoco
- Dimensione: 43,8 x 26,67 x 6,6 cm
- Peso: 3,03 kg



Crepiera quadrata

LDG L9SGR

- Dimensione: 43,81 x 27,94 x 4,59 cm



Piastra Griglia reversibile

LDG LSRG3

- Dimensione: 26,67 x 26,67 cm



Piastra Griglia reversibile

LDG LPGI3

- Dimensione: 50,8 x 26,67 cm



Crepiera quadrata

LDG L9SGR

Crepiera quadrata realizzata con pareti laterali per mantenere l'olio, la pastella e gli altri ingredienti all'interno senza sporcare. Uno strumento perfetto per preparare i piatti della colazione, come uova, pancetta e pancake, ma anche per cuocere bistecche o hamburger.

- Materiale: ghisa pretrattata
- Compatibile con i fornelli ad induzione
- Adatta per il forno, fornello, griglia e fuoco
- Dimensione: 43,81 x 27,94 x 4,59 cm
- Peso: 2.53 kg

Piastra Griglia reversibile

LDG LSRG3

Piastra/griglia reversibile quadrata in ghisa. Il lato liscio è ideale per cuocere panini, pancakes, uova e tanto altro. Il lato con griglia è adatto invece per grigliare carne, pesce e verdure di ogni tipo. Resiste alle altissime temperature e mantiene il calore. Made in USA.

- Materiale: ghisa pretrattata
- Compatibile con i fornelli ad induzione
- Adatta per il forno, fornello, griglia e fuoco
- Dimensione: 26,67 x 26,67 cm
- Peso: 3.52 kg

Piastra Griglia reversibile

LDG LPGI3

Piastra/griglia reversibile in ghisa. Il lato liscio è ideale per cuocere panini, pancakes, uova e tanto altro. Il lato con griglia è adatto invece per grigliare carne, pesce e verdure di ogni tipo. Resiste alle altissime temperature e mantiene il calore. Made in USA.

- Materiale: ghisa pretrattata
- Compatibile con i fornelli ad induzione
- Adatta per il forno, fornello, griglia e fuoco
- Dimensione: 50,8 x 26,67 cm
- Peso: 6,12 kg



Forno Olandese

LDG L8DOL3

- Dimensione: 27,9 x 27,7 Ø x 13,7 cm



0 075536 361505



Forno olandese

LDG L10DOL3

- Dimensione: 32,1 x 32,2 Ø x 14 cm



0 075536 361604

Forno Olandese

LDG L8DOL3

Forno olandese con coperchio. Grazie alla sua profondità è adatta per scottare, saltare, cuocere, brasare, friggere. Ideale sia per la cucina casalinga, per la cucina professionale e per quella all'aria aperta. Resiste alle altissime temperature e mantiene il calore. Made in USA.

- Materiale: ghisa pretrattata
- Compatibile con i fornelli ad induzione
- Adatta per il forno, fornello, griglia e fuoco
- Capacità: 4,73 Lt
- Dimensione: 27,9 x 27,7 Ø x 13,7 cm
- Peso: 5,80 kg

Forno olandese

LDG L10DOL3

Forno olandese con coperchio. Grazie alla sua profondità è adatta per scottare, saltare, cuocere, brasare, friggere. Ideale sia per la cucina casalinga, per la cucina professionale e per quella all'aria aperta. Resiste alle altissime temperature e mantiene il calore. Made in USA.

- Materiale: ghisa pretrattata
- Compatibile con i fornelli ad induzione
- Adatta per il forno, fornello, griglia e fuoco
- Capacità: 6,6 Lt
- Dimensione: 32,1 x 32,2 Ø x 14 cm
- Peso: 7,9 kg



Forno Olandese

LDG L2SP3

- Dimensione: 24,9 x 21,8 Ø x 9,1cm



0 075536 360805



Forno olandese

LDG L8DD3

- Dimensione: 28,3 x 27,1 Ø x 14 cm



0 075536 361802

Forno Olandese

LDG L2SP3

Forno olandese con coperchio. Grazie alla sua profondità è adatta per scottare, saltare, cuocere, brasare, friggere. Ideale sia per la cucina casalinga, per la cucina professionale e per quella all'aria aperta. Resiste alle altissime temperature e mantiene il calore. Made in USA.

- Materiale: ghisa pretrattata
- Compatibile con i fornelli ad induzione
- Adatta per il forno, fornello, griglia e fuoco
- Capacità: 1,9 Lt
- Dimensione: 24,9 x 21,8 Ø x 9,1cm
- Peso: 3,17 kg

Forno olandese

LDG L8DD3

Forno olandese in ghisa composto da una casseruola e una padella che diventa coperchio a doppio manico. Utilizzabile per soffriggere, cuocere al forno, bollire, brasare, friggere o grigliare. Perfetto per arrostiti, pane, zuppe e stufati. Made in USA.

- Materiale: ghisa pretrattata
- Compatibile con i fornelli ad induzione
- Adatto per il forno, fornello, griglia e fuoco
- Capacità: 4,7 Lt
- Dimensione: 28,3 x 27,1 Ø x 14 cm
- Peso: 5,95 kg



Forno olandese

LDG L8D03

- Dimensione: 30 x Ø 30 x 13,7 cm



0 075536 361000



Forno Olandese con maniglia

LDG L10D03

- Dimensione: 35,94 x Ø 34,67 x 14,35 cm



0 075536 361208



Forno Olandese con maniglia

LDG L12D03

- Dimensione: 34,04 x Ø 33,66 x 18,67 cm



0 075536 361406

Forno olandese

LDG L8D03

Forno olandese tondo in ghisa, con manico a spirale. Conduce il calore uniformemente mantenendolo costante. Ideale per cucinare a fuoco lento, al forno, alla griglia. Resiste alle altissime temperature. Made in USA.

- Materiale: ghisa pretrattata
- Compatibile con i fornelli ad induzione
- Adatta per il forno, fornello, griglia e fuoco
- Capacità: 4,7 Lt
- Dimensione: 30 x Ø 30 x 13,7 cm
- Peso: 6,1 kg

Forno Olandese con maniglia

LDG L10D03

Forno olandese tondo in ghisa, con manico a spirale. Conduce il calore uniformemente mantenendolo costante. Ideale per cucinare a fuoco lento, al forno, alla griglia. Resiste alle altissime temperature. Made in USA.

- Materiale: ghisa pretrattata
- Compatibile con i fornelli ad induzione
- Adatta per il forno, fornello, griglia e fuoco
- Capacità: 6,62 Lt
- Dimensione: 35,94 x Ø 34,67 x 14,35 cm
- Peso: 8,14 kg

Forno Olandese con maniglia

LDG L12D03

Forno olandese tondo in ghisa, con manico a spirale. Conduce il calore uniformemente mantenendolo costante. Ideale per cucinare a fuoco lento, al forno, alla griglia. Resiste alle altissime temperature. Made in USA.

- Materiale: ghisa pretrattata
- Compatibile con i fornelli ad induzione
- Adatta per il forno, fornello, griglia e fuoco
- Capacità: 8,52 Lt
- Dimensione: 34,04 x Ø 33,66 x 18,67 cm
- Peso: 10,35 kg



Tegame tondo

LDG L8SKL

- Dimensione: 32,54 x Ø 27,15 x 5,08 cm



Tegame tondo

LDG L10SKL

- Dimensione: 37 x 30,48 Ø x 5,7 cm



Tegame tondo

LDG L17SK3

- Dimensione: 49,5 x 43,18 Ø x 6,65 cm



Tegame tondo

LDG L8SKL

Tegame tondo in ghisa. Ideale sia per la cucina casalinga, per la cucina professionale e per quella all'aria aperta. Resiste alle altissime temperature e mantiene il calore.

Made in USA.

- Materiale: ghisa pretrattata
- Compatibile con i fornelli ad induzione
- Adatta per il forno, fornello, griglia e fuoco
- Dimensione: 32,54 x Ø 27,15 x 5,08 cm
- Peso: 2,49 kg

Tegame tondo

LDG L10SKL

Tegame tondo in ghisa. Ideale sia per la cucina casalinga, per la cucina professionale e per quella all'aria aperta. Resiste alle altissime temperature e mantiene il calore.

Made in USA.

- Materiale: ghisa pretrattata
- Compatibile con i fornelli ad induzione
- Adatta per il forno, fornello, griglia e fuoco
- Dimensione: 37 x 30,48 Ø x 5,7 cm
- Peso: 3,43 kg

Tegame tondo

LDG L17SK3

Tegame tondo in ghisa. Ideale sia per la cucina casalinga, per la cucina professionale e per quella all'aria aperta. Resiste alle altissime temperature e mantiene il calore.

Made in USA.

- Materiale: ghisa pretrattata
- Compatibile con i fornelli ad induzione
- Adatta per il forno, fornello, griglia e fuoco
- Dimensione: 49,5 x 43,18 Ø x 6,65 cm
- Peso: 6,14 kg



Padella tonda

LDG L3SK3

- Dimensione: 25,86 x Ø 16,97 x 3,48 cm



0 075536 300306



Padella tonda

LDG L5SK3

- Dimensione: 31,5 x 20,32 Ø x 4,8 cm



0 075536 300504

Padella tonda

LDG L3SK3

Padella tonda in ghisa. Ideale sia per la cucina casalinga, per la cucina professionale e per quella all'aria aperta. Resiste alle altissime temperature e mantiene il calore. Made in USA.

- Materiale: ghisa pretrattata
- Compatibile con i fornelli ad induzione
- Adatta per il forno, fornello, griglia e fuoco
- Dimensione: 25,86 x Ø 16,97 x 3,48 cm
- Peso: 0,8 kg

Padella tonda

LDG L5SK3

Padella tonda in ghisa. Ideale sia per la cucina casalinga, per la cucina professionale e per quella all'aria aperta. Resiste alle altissime temperature e mantiene il calore. Made in USA.

- Materiale: ghisa pretrattata
- Compatibile con i fornelli ad induzione
- Adatta per il forno, fornello, griglia e fuoco
- Dimensione: 31,5 x 20,32 Ø x 4,8 cm
- Peso: 1,45 kg



Padella tonda

LDG L6SK3

- Dimensione: 34,9 x 22,86 Ø x 4,75 cm



Padella tonda

LDG L8SK3

- Dimensione: 40,9 x 26,04 Ø x 5,08 cm



Padella tonda

LDG L10SK3

- Dimensione: 45,7 x 30,48 Ø x 5,7 cm



Padella tonda

LDG L6SK3

Padella tonda in ghisa. Ideale sia per la cucina casalinga, per la cucina professionale e per quella all'aria aperta. Resiste alle altissime temperature e mantiene il calore.

Made in USA.

- Materiale: ghisa pretrattata
- Compatibile con i fornelli ad induzione
- Adatta per il forno, fornello, griglia e fuoco
- Dimensione: 34,9 x 22,86 Ø x 4,75 cm
- Peso: 1,89 kg

Padella tonda

LDG L8SK3

Padella tonda in ghisa. Ideale sia per la cucina casalinga, per la cucina professionale e per quella all'aria aperta. Resiste alle altissime temperature e mantiene il calore.

Made in USA.

- Materiale: ghisa pretrattata
- Compatibile con i fornelli ad induzione
- Adatta per il forno, fornello, griglia e fuoco
- Dimensione: 40,9 x 26,04 Ø x 5,08 cm
- Peso: 2,43 kg

Padella tonda

LDG L10SK3

Padella tonda in ghisa. Ideale sia per la cucina casalinga, per la cucina professionale e per quella all'aria aperta. Resiste alle altissime temperature e mantiene il calore.

Made in USA.

- Materiale: ghisa pretrattata
- Compatibile con i fornelli ad induzione
- Adatta per il forno, fornello, griglia e fuoco
- Dimensione: 45,7 x 30,48 Ø x 5,7 cm
- Peso: 3,58 kg



Padella tonda

LDG L12SK3

- Dimensione: 52,8 x 33,66 Ø x 7,1 cm



Padella tonda

LDG L14SK3

- Dimensione: 56,39 x Ø 38,10 x 7,37 cm



Pentola tonda

LDG L8DSK3

- Dimensione: 42,06 x Ø 26,67 x 7,77 cm



Padella tonda

LDG L12SK3

Padella tonda in ghisa. Ideale sia per la cucina casalinga che per la cucina professionale e per quella all'aria aperta. Resiste alle altissime temperature e mantiene il calore.

Made in USA.

- Materiale: ghisa pretrattata
- Compatibile con i fornelli ad induzione
- Adatta per il forno, fornello, griglia e fuoco
- Dimensione: 52,8 x 33,66 Ø x 7,1 cm
- Peso: 4,76 kg

Padella tonda

LDG L14SK3

Padella tonda in ghisa. Ideale sia per la cucina casalinga che per la cucina professionale e per quella all'aria aperta. Resiste alle altissime temperature e mantiene il calore. Made in USA.

- Materiale: ghisa pretrattata
- Compatibile con i fornelli ad induzione
- Adatta per il forno, fornello, griglia e fuoco
- Dimensione: 56,39 x Ø 38,10 x 7,37 cm
- Peso: 5,60 kg

Pentola tonda

LDG L8DSK3

Pentola tonda in ghisa. Ideale sia per la cucina casalinga che per la cucina professionale e per quella all'aria aperta. Resiste alle altissime temperature e mantiene il calore. Ottima per friggere. Made in USA.

- Materiale: ghisa pretrattata
- Compatibile con i fornelli ad induzione
- Adatta per il forno, fornello, griglia e fuoco
- Dimensione: 42,06 x Ø 26,67 x 7,77 cm
- Peso: 2,89 kg



Pentola con coperchio

LDG L8CF3

- Dimensione: 39,37 x Ø 27,69 x 9,65 cm



0 075536 351001



Pentola con coperchio

LDG L10CF3

- Dimensione: 43,31, x Ø 32,77 x 10,54 cm



0 075536 351209



Combo cottura

LDG LCC3

- Dimensione: 38,9 x 27,4 Ø x 10,2 cm



0 075536 353005

Pentola con coperchio

LDG L8CF3

Pentola tonda con coperchio. Grazie alla sua profondità è adatta per scottare, saltare, cuocere, brasare, friggere. Ideale sia per la cucina casalinga che per la cucina professionale e per quella all'aria aperta. Resiste alle altissime temperature e mantiene il calore. Made in USA.

- Materiale: ghisa pretrattata
- Compatibile con i fornelli ad induzione
- Adatta per il forno, fornello, griglia e fuoco
- Capacità: 2,83 Lt
- Dimensione: 39,37 x Ø 27,69 x 9,65 cm
- Peso: 6,30 kg

Pentola con coperchio

LDG L10CF3

Pentola tonda con coperchio. Grazie alla sua profondità è adatta per scottare, saltare, cuocere, brasare, friggere. Ideale sia per la cucina casalinga che per la cucina professionale e per quella all'aria aperta. Resiste alle altissime temperature e mantiene il calore. Made in USA.

- Materiale: ghisa pretrattata
- Compatibile con i fornelli ad induzione
- Adatta per il forno, fornello, griglia e fuoco
- Capacità: 6,53 Lt
- Dimensione: 43,31, x Ø 32,77 x 10,54 cm
- Peso: 3,03 kg

Combo cottura

LDG LCC3

Pentole ad incastro in ghisa di forma tonda. Il coperchio si trasforma a sua volta in padella o piastra. Ideale sia per la cucina casalinga che per la cucina professionale e per quella all'aria aperta. Resiste alle altissime temperature e mantiene il calore. Made in USA.

- Materiale: ghisa pretrattata
- Compatibile con i fornelli ad induzione
- Adatta per il forno, fornello, griglia e fuoco
- Capacità: 2,84 Lt
- Peso: 6,16 kg



Wok

LDG L14W

- Dimensione: Ø 35,5 cm



0 75536 396057

Wok

LDG L14W

Wok tonda in ghisa con due comode maniglie che semplificano le manovre in cucina e durante la cottura. Progettata con pareti profonde per mantenere al centro tutto il contenuto, ideale per la frittura e la cottura al vapore. Compatibile con tutte le superfici di cottura, Made in USA.

- Materiale: ghisa pretrattata
- Compatibile con i fornelli ad induzione
- Adatta per cottura su fornello e griglia
- Dimensione: Ø 35,5 x 12 cm
- Peso: 2,89 kg



Coperchio in ghisa
LDG L3SC3

- Dimensione: Ø 16,5 cm



Coperchio in ghisa
LDG L5IC3

- Dimensione: Ø 20,5 cm



Coperchio in ghisa
LDG L6SC3

- Dimensione: Ø 23 cm



Coperchio in ghisa
LDG L8IC3

- Dimensione: Ø 26 cm



Coperchio in ghisa
LDG L10SC3

- Dimensione: Ø 30,48 cm



Coperchio in ghisa
LDG L12SC3

- Dimensione: Ø 33,5 cm



Cast Iron Covers

Coperchi in ghisa pretrattati con olio per una finitura naturale. Facili da pulire: lavare a mano, asciugare, strofinare con olio da cucina. Ideali per rosolare, soffriggere, friggere, cuocere al forno, grigliare o brasare. Manico e coperchio sono fusi come un unico pezzo per resistere negli anni alle alte temperature.

Coperchio in ghisa

LDG L3SC3

Coperchio in ghisa per padelle tonde, ideale per mantenere l'umidità e il sapore all'interno della padella. Made in USA.

- Materiale: ghisa pretrattata
- Compatibile con: L3SK3 e L3GP3
- Dimensione: Ø 16,5 cm
- Peso: 1,3 kg

Coperchio in ghisa

LDG L5IC3

Coperchio in ghisa per padelle tonde, ideale per mantenere l'umidità e il sapore all'interno della padella. Made in USA.

- Materiale: ghisa pretrattata
- Compatibile con: L5SK3 e L2SP3
- Dimensione: Ø 20,5 cm
- Peso: 1,1 kg

Coperchio in ghisa

LDG L6SC3

Coperchio in ghisa per padelle tonde, ideale per mantenere l'umidità e il sapore all'interno della padella. Made in USA.

- Materiale: ghisa pretrattata
- Compatibile con: L6SK3
- Dimensione: Ø 23 cm
- Peso: 1,3 kg

Coperchio in ghisa

LDG L8IC3

Coperchio in ghisa per padelle tonde, ideale per mantenere l'umidità e il sapore all'interno della padella. Made in USA.

- Materiale: ghisa pretrattata
- Compatibile con: L8SK3, L8CF3, L8DSK3, L8DSKG3, L8DO3, LCC3, L8DOL3, L8DD3, L8SKL, L8GP3, BL96SK
- Dimensione: Ø 26 cm
- Peso: 1,9 kg

Coperchio in ghisa

LDG L10SC3

Coperchio in ghisa per padelle tonde, ideale per mantenere l'umidità e il sapore all'interno della padella. Made in USA.

- Materiale: ghisa pretrattata
- Compatibile con: L10SK3, L10DSK3, L10SKG3, L10DO3, L10CF3, L10DOL3, L10SKL, BL39SK
- Dimensione: Ø 30,48 cm
- Peso: 2,35 kg

Coperchio in ghisa

LDG L12SC3

Coperchio in ghisa per padelle tonde, ideale per mantenere l'umidità e il sapore all'interno della padella. Made in USA.

- Materiale: ghisa pretrattata
- Compatibile con: L12SK3 e L12DO3
- Dimensione: Ø 33,5 cm
- Peso: 3,1 kg



Padella in acciaio di carbonio

LDG CRS8

- Dimensione: 42,9 x Ø 20,3 x 8,6 cm



Padella in acciaio di carbonio

LDG CRS10

- Dimensione: 47,8 x Ø 25,4 x 8,4 cm



Padella in acciaio di carbonio

LDG CRS12

- Dimensione: 53 x Ø 30,5 x 9 cm



Padella doppio manico

LDG CRS15

- Dimensione: 47,75 x Ø 38,1 x 6,80 cm



Seasoned Carbon Steel

L'acciaio di carbonio pretrattato vanta una finitura naturale ed è un materiale leggero da sollevare ma molto resistente alle alte temperature. Le padelle sono adatte alla cucina professionale e barbecue.

Padella in acciaio di carbonio

LDG CRS8

Padella in acciaio di carbonio, resistente e leggera, adatta per rosolare, grigliare, arrostitire e friggere. Ideale per la cucina professionale e per quella all'aria aperta. Made in USA.

- Materiale: acciaio di carbonio
- Compatibile con i fornelli ad induzione
- Adatta per il forno, fornello, griglia e fuoco
- Dimensione: 42,9 x Ø 20,3 x 8,6 cm
- Peso: 1,07 kg

Padella in acciaio di carbonio

LDG CRS10

Padella in acciaio di carbonio, resistente e leggera, adatta per rosolare, grigliare, arrostitire e friggere. Ideale per la cucina professionale e per quella all'aria aperta. Made in USA.

- Materiale: acciaio di carbonio
- Compatibile con i fornelli ad induzione
- Adatta per il forno, fornello, griglia e fuoco
- Dimensione: 47,8 x Ø 25,4 x 8,4 cm
- Peso: 1,41 kg

Padella in acciaio di carbonio

LDG CRS12

Padella in acciaio di carbonio, resistente e leggera, adatta per rosolare, grigliare, arrostitire e friggere. Ideale per la cucina professionale e per quella all'aria aperta. Made in USA.

- Materiale: acciaio di carbonio
- Compatibile con i fornelli ad induzione
- Adatta per il forno, fornello, griglia e fuoco
- Dimensione: 53 x Ø 30,5 x 9 cm
- Peso: 1,88 kg

Padella doppio manico

LDG CRS15

Padella in acciaio di carbonio con doppio manico, resistente e leggera, adatta per rosolare, grigliare, arrostitire e friggere. Ideale per la cucina professionale e per quella all'aria aperta. Made in USA.

- Materiale: acciaio di carbonio
- Compatibile con i fornelli ad induzione
- Adatta per il forno, fornello, griglia e fuoco
- Dimensione: 47,75 x Ø 38,1 x 6,80 cm
- Peso: 2,90 kg



Piastra in acciaio di carbonio
LDG CRSGR18

• Dimensione: 54,43 x 26,03 x 6,65 cm



0 075536 553283



Piastra in acciaio di carbonio forata
LDG CRSGP12

• Dimensione: 33 x 30 cm



0 075536 553276

Piastra in acciaio di carbonio
LDG CRSGR18

Piastra rettangolare in acciaio di carbonio, resistente e leggera con una generosa superficie di cottura offre ampio spazio per qualsiasi cosa, dalla bistecca ai gamberetti. Il design ricurvo alle estremità della superficie protegge il cibo dalla caduta, i doppi manici la rendono facile da manovrare durante la cottura. Made in USA.

- Materiale: acciaio al carbonio
- Adatta per l'utilizzo sulla griglia
- Dimensione: 54,43 x 26,03 x 6,65 cm
- Peso: 3,68 kg

Piastra in acciaio di carbonio forata
LDG CRSGP12

Piastra forata per barbecue in acciaio di carbonio, resistente e leggera, adatta per grigliare gamberi, verdure, pesce e altro ancora. Il design ricurvo alle estremità della superficie protegge il cibo dalla caduta, i doppi manici la rendono facile da manovrare durante la cottura. Made in USA.

- Materiale: acciaio al carbonio
- Adatta per l'utilizzo sulla griglia
- Dimensione: 33 x 30 cm
- Peso: 2,06 kg





Pentola in ghisa forata

LDG L10GBL

- Dimensione: Ø 30,4 cm



0 075536 345031



Piastra in ghisa forata

LDG L15RCGT

- Dimensione: 38,1 x 30,4 cm



0 075536 345390



Padella per Affumicare con Coperchio

LDG L3SMK

- Dimensione: Ø 16,96 cm



0 075536 383873

Pentola in ghisa forata

LDG L10GBL

Questa pentola forata è in grado di infondere al cibo il delizioso sapore della griglia, grazie ai fori con caratteristico design a goccia. Con questa pentola è possibile contenere e mescolare il cibo con facilità senza disperderlo sul barbecue. I fori a goccia permettono di far passare le fiamme necessarie per cuocere i cibi e ottenere un incredibile sapore di barbecue. Made in USA.

- Materiale: ghisa pretrattata
- Adatta per l'utilizzo in esterno
- Dimensione: Ø 30,4 cm
- Peso: 3,17 kg



Piastra in ghisa forata

LDG L15RCGT

Questa piastra forata è in grado di infondere al cibo il delizioso sapore della griglia, grazie ai fori con caratteristico design a goccia. Con questa piastra è possibile contenere e mescolare il cibo con facilità senza disperderlo sul barbecue. I fori a goccia permettono di far passare le fiamme necessarie per cuocere i cibi e ottenere un incredibile sapore di barbecue. Made in USA.

- Materiale: ghisa pretrattata
- Compatibile con i manici in acciaio Hook & Carry
- Adatta per l'utilizzo in esterno
- Dimensione: 38,1 x 30,4 cm
- Peso: 3,03 kg

Padella per Affumicare con Coperchio

LDG L3SMK

Padella per affumicare in ghisa con coperchio, si riscalda rapidamente in modo da poter ottenere facilmente il sapore dell'affumicatura sulla griglia all'aperto. I fori di ventilazione a forma di goccia, permettono alla corretta quantità di fumo di raggiungere il cibo. Progettata per contenere trucioli di legno e donare al cibo il sapore unico dell'affumicatura. Made in USA.

- Materiale: ghisa pretrattata
- Adatta per l'utilizzo in esterno
- Dimensione: 25,85 x 16,96 x 6,98 cm
- Peso: 1,45 kg





Casseruolina con pennello
LDG LMPB21



0 75536 134053 1



Griglia Sportsman Pro
LDG LSPROGINT

• Dimensione: 49,22 x 24,58 x 19,20 cm



0 75536 138399 6

Casseruolina con pennello
LDG LMPB21

Casseruola in ghisa con pennello in silicone, ottima per riscaldare e fondere i sapori da aggiungere ai vostri piatti preferiti.

- Materiale: ghisa pretrattata
- Adatta alla griglia e ai fornelli
- Include guida con istruzioni e consigli
- Dimensione: 23,34 x 13,66 x 6,5 cm
- Peso: 0,92 kg



Griglia Sportsman Pro
LDG LSPROGINT

Griglia in ghisa pretrattata per una finitura naturale. Piccola e robusta, ideale per l'esterno, campeggio e giardino. Il cassetto estraibile permette di controllare facilmente il calore e il flusso d'aria, e di rimuovere facilmente la cenere a fine grigliata. Include due maniglie in acciaio inox per spostarla facilmente. Made in USA.

- Materiale: ghisa pretrattata
- Adatta alla griglia e fuoco
- Include guida con istruzioni e consigli
- Dimensione: 49,22 x 24,58 x 19,20 cm
- Peso: 15 kg





Pentola Multifunzione

LDG L14CIA

Pentola in ghisa composta da due pezzi con cinque funzioni di utilizzo: forno olandese, forno per pizza, wok-padella, piastra con lato griglia. Include due maniglie in acciaio inox per spostarla facilmente. Ideale per il campeggio e grigliate all'aria aperta. Made in USA.

- Materiale: ghisa pretrattata
- Compatibile con i fornelli ad induzione
- Adatta per il forno, fornello, griglia e fuoco
- Include guida con istruzioni e consigli
- Dimensione: 40,89 x Ø 37,34 x 13,97 cm
- Dimensione Piastra: Ø 35,56 cm
- Capacità Wok-Padella: 6,8 Lt
- Peso totale: 13,29 kg



Griglia



Piastra



Forno per pizza



Forno Olandese



WOK-Padella



Maniglie

Pentola Multifunzione

LDG L14CIA

- Dimensione: 40,89 x Ø 37,34 x 13,97 cm
- Dimensione Piastra: Ø 35,56 cm
- Capacità Wok-Padella: 6,8 Lt



0 075536 381800



Griglia portatile

LDG L12RG

Griglia in ghisa multifunzione composta da due pezzi componibili facilmente utilizzabili che non richiedono nessun assemblaggio. Include due maniglie in acciaio inox per spostarla facilmente. Ideale per il campeggio e grigliate all'aria aperta. Made in USA.

- Materiale: ghisa pretrattata
- Adatta alla griglia e fuoco
- Include guida con istruzioni e consigli
- Dimensione: 30,48 x 15 cm
- Peso totale: 13,26 kg

Griglia portatile

LDG L12RG

- Dimensione: Ø 30,48 cm





Forno olandese

LDG L10CO3

- Dimensione: 30 x 28,2 Ø x 17,3 cm



0 075536 381008



Forno olandese

LDG L10DCO3

- Dimensione: 29,5 x 28,9 Ø x 19,7 cm



0 075536 381107

Forno olandese

LDG L10CO3

Forno Olandese. Ideale per rosolare, cuocere a fuoco lento, friggere, brasare, arrostitire e cuocere sul fuoco vivo. Adatto per cucinare all'aria aperta: in campeggio e in giardino. Le gambe integrate permettono di appoggiarlo sul carbone ardente. Lo stesso carbone si può appoggiare sul coperchio molto robusto. Resiste alle altissime temperature e mantiene il calore. Made in USA.

- Materiale: ghisa pretrattata, manico in metallo
- Adatta per il forno, fornello, griglia e fuoco
- Capacità: 3,8 Lt
- Dimensione: 30 x 28,2 Ø x 17,3 cm
- Peso: 5,7 kg

Forno olandese

LDG L10DCO3

Forno Olandese. Ideale per rosolare, cuocere a fuoco lento, friggere, brasare, arrostitire e cuocere sul fuoco vivo. Adatto per cucinare all'aria aperta: in campeggio e in giardino. Le gambe integrate permettono di appoggiarlo sul carbone ardente. Lo stesso carbone si può appoggiare sul coperchio molto robusto. Resiste alle altissime temperature e mantiene il calore. Made in USA.

- Materiale: ghisa pretrattata, manico in metallo
- Adatta per il forno, fornello, griglia e fuoco
- Capacità: 4,7 Lt
- Dimensione: 29,5 x 28,9 Ø x 19,7 cm
- Peso: 6,3 kg



Forno olandese

LDG L12CO3

- Dimensione: 34 x Ø 33,6 x 18,7 cm



0 075536 381206



Forno olandese

LDG L12DCO3

- Dimensione: 34 x 33,5 Ø x 21,8 cm



0 075536 381251



Forno olandese

LDG L14DCO3

- Dimensione: 38,6 x 37 Ø x 22,6 cm



0 075536 381459

Forno olandese

LDG L12CO3

Forno Olandese. Ideale per rosolare, cuocere a fuoco lento, friggere, brasare, arrostitire e cuocere sul fuoco vivo. Adatto per cucinare all'aria aperta: in campeggio e in giardino. Le gambe integrate permettono di appoggiarlo sul carbone ardente.

Lo stesso carbone si può appoggiare sul coperchio molto robusto. Resiste alle altissime temperature e mantiene il calore. Made in USA.

- Materiale: ghisa pretrattata, manico in metallo
- Adatta per il forno, fornello, griglia e fuoco
- Capacità: 5,7 Lt
- Dimensione: 34 x Ø 33,6 x 18,7 cm
- Peso: 8,2 kg

Forno olandese

LDG L12DCO3

Forno Olandese. Ideale per rosolare, cuocere a fuoco lento, friggere, brasare, arrostitire e cuocere sul fuoco vivo. Adatto per cucinare all'aria aperta: in campeggio e in giardino. Le gambe integrate permettono di appoggiarlo sul carbone ardente.

Lo stesso carbone si può appoggiare sul coperchio molto robusto. Resiste alle altissime temperature e mantiene il calore. Made in USA.

- Materiale: ghisa pretrattata, manico in metallo
- Adatta per il forno, fornello, griglia e fuoco
- Capacità: 7,6 Lt
- Dimensione: 34 x 33,5 Ø x 21,8 cm
- Peso: 8,7 kg

Forno olandese

LDG L14DCO3

Forno Olandese. Ideale per rosolare, cuocere a fuoco lento, friggere, brasare, arrostitire e cuocere sul fuoco vivo. Adatto per cucinare all'aria aperta: in campeggio e in giardino. Le gambe integrate permettono di appoggiarlo sul carbone ardente.

Lo stesso carbone si può appoggiare sul coperchio molto robusto. Resiste alle altissime temperature e mantiene il calore. Made in USA.

- Materiale: ghisa pretrattata, manico in metallo
- Adatta per il forno, fornello, griglia e fuoco
- Capacità: 9,5 Lt
- Dimensione: 38,6 x 37 Ø x 22,6 cm
- Peso: 12,7 kg



Padella Logo Anatra

LDG L5SKWLDK

• Dimensione: 32,39 x Ø 22,05 x 4,75 cm



0 075536 306001

Outdoor - Wildlife Series

è una collezione ispirata alla natura. Sul retro di ogni padella sono state disegnate dettagliate illustrazioni di animali selvatici.

Padella Logo Anatra

LDG L5SKWLDK

Padella in ghisa con logo sul retro. Ideale sia per la cucina casalinga che per la cucina professionale e per quella all'aria aperta. Resiste alle altissime temperature e mantiene il calore. Made in USA.

- Materiale: ghisa pretrattata
- Compatibile con i fornelli ad induzione
- Adatta per il forno, fornello, griglia e fuoco
- Dimensione: 32,39 x Ø 22,05 x 4,75 cm
- Peso: 1,51 kg



Padella Logo Cervo

LDG L8SKWLDR

- Dimensione: 40,97 x Ø 27,15 x 5,08 cm



0 075536 306018



Padella Logo Lupo

LDG L3SKWLWF

- Dimensione: 25,86 x Ø 16,97 x 3,48 cm



0 075536 306100

Padella Logo Cervo

LDG L8SKWLDR

Padella in ghisa con logo sul retro. Ideale sia per la cucina casalinga che per la cucina professionale e per quella all'aria aperta. Resiste alle altissime temperature e mantiene il calore. Made in USA.

- Materiale: ghisa pretrattata
- Compatibile con i fornelli ad induzione
- Adatta per il forno, fornello, griglia e fuoco
- Dimensione: 40,97 x Ø 27,15 x 5,08 cm
- Peso: 2,51 kg

Padella Logo Lupo

LDG L3SKWLWF

Padella in ghisa con logo sul retro. Ideale sia per la cucina casalinga che per la cucina professionale e per quella all'aria aperta. Resiste alle altissime temperature e mantiene il calore. Made in USA.

- Materiale: ghisa pretrattata
- Compatibile con i fornelli ad induzione
- Adatta per il forno, fornello, griglia e fuoco
- Dimensione: 25,86 x Ø 16,97 x 3,48 cm
- Peso: 0,89 kg



Bistecchiera Logo Alce

LDG L90GWLMO

- Dimensione: 40,31 x Ø 26,97 x 3 cm



0 075536 1306032



Padella alta Logo Orso

LDG L10SKWLBR

- Dimensione: 45,72 x Ø 31,90 x 5,72 cm



0 075536 1306049



Padella alta Logo Tacchino

LDG L12SKWLTKY

- Dimensione: 52,7 x Ø 33,65 x 7,13 cm



0 075536 1306193

Bistecchiera Logo Alce

LDG L90GWLMO

Padella in ghisa con logo sul retro. Ideale sia per la cucina casalinga che per la cucina professionale e per quella all'aria aperta. Resiste alle altissime temperature e mantiene il calore. Made in USA.

- Materiale: ghisa pretrattata
- Compatibile con i fornelli ad induzione
- Adatta per il forno, fornello, griglia e fuoco
- Dimensione: 40,31 x Ø 26,97 x 3 cm
- Peso: 2,02 kg



Padella alta Logo Orso

LDG L10SKWLBR

Bistecchiera tonda in ghisa. Ideale sia per la cucina casalinga che per la cucina professionale e per quella all'aria aperta. Resiste alle altissime temperature e mantiene il calore. Made in USA.

- Materiale: ghisa pretrattata
- Compatibile con i fornelli ad induzione
- Adatta per il forno, fornello, griglia e fuoco
- Dimensione: 45,72 x Ø 31,90 x 5,72 cm
- Peso: 3,35 kg



Padella alta Logo Tacchino

LDG L12SKWLTKY

Bistecchiera tonda in ghisa. Ideale sia per la cucina casalinga che per la cucina professionale e per quella all'aria aperta. Resiste alle altissime temperature e mantiene il calore. Made in USA.

- Materiale: ghisa pretrattata
- Compatibile con i fornelli ad induzione
- Adatta per il forno, fornello, griglia e fuoco
- Dimensione: 52,7 x Ø 33,65 x 7,13 cm
- Peso: 4,58 kg





Padellino ovale

LDG LOS3

- Dimensione: 38,4 x 25,4 x 3,81 cm



0 075536 340104

Serveware

Cook & Serve with flair

Linea unica di pentole pretrattate con una ritenzione del calore senza pari. I sottopentola in legno proteggono le superfici e consentono di portare facilmente la pentola calda in tavola.

Padellino ovale

LDG LOS3

Padellino in ghisa di forma ovale. Ideale sia per la cucina casalinga che per la cucina professionale e per quella all'aria aperta. Resiste alle altissime temperature e mantiene il calore. Made in USA.

- Materiale: ghisa pretrattata
- Compatibile con i fornelli ad induzione
- Adatta per il forno, fornello, griglia e fuoco
- Adatto a sottopentola in legno UOPB
- Dimensione: 38,4 x 25,4 x 3,81 cm
- Peso: 1,61 kg



Padella tonda

LDG L8SKULL

• Dimensione: 40,94 x 27,12 x 5,08 cm



Crepiera tonda

LDG L90GXLL

• Dimensione: 40,30 x 26,97 x 3,81 cm



Il Día de los Muertos è una festa amatissima in tutto il Messico e nel mondo. Abbiamo lavorato con l'artista di Città del Messico Lourdes Villagómez per progettare una collezione di pezzi in ghisa e portare avanti questa tradizione per celebrare questa festività nelle cucine di tutto il mondo. È un tributo alla saggezza dei nostri antenati e mantiene viva la loro memoria.

Padella tonda

LDG L8SKULL

Bistecchiera tonda con bordo alto in ghisa, ispirata alla tradizione messicana del Día de los Muertos. Ideale sia per la cucina casalinga che per la cucina professionale e per quella all'aria aperta. Resiste alle altissime temperature e mantiene il calore. Made in USA.

- Materiale: ghisa pretrattata
- Compatibile con i fornelli ad induzione
- Adatta per il forno, fornello, griglia e fuoco
- Dimensione: 40,94 x 27,12 x 5,08 cm
- Peso: 2,42 kg

Crepiera tonda

LDG L90GXLL

Crepiera tonda in ghisa ispirata alla tradizione messicana del Día de los Muertos.

Ideale sia per la cucina casalinga che per la cucina professionale e per quella all'aria aperta. Resiste alle altissime temperature e mantiene il calore. Made in USA.

- Materiale: ghisa pretrattata
- Compatibile con i fornelli ad induzione
- Adatta per il forno, fornello, griglia e fuoco
- Dimensione: 40,30 x 26,97 x 3,81 cm
- Peso: 2,05 kg





Commercial wood underliners

L'età e la tipologia del legno usato per i sottopentola Lodge li rende unici nel loro genere. A causa della diversa variazione di densità, ogni sottopentola assorbe in maniera differente gli oli della tintura usata per la finitura esterna così ogni singolo prodotto sarà esclusivo.



Vassoio rettangolare in legno

LDG UCPU

- Dimensione: 29,4 x 19,7 x 2 cm



0 075536 080901



Vassoio rettangolare in legno

LDG UMSRC

- Dimensione: 18,8 x 15,06 x 1,7 cm



0 075536 086002

Vassoio rettangolare in legno

LDG UCPU

Sottopentola rettangolare in legno, abbinato alla pentola in ghisa, aggiunge sicurezza e stile in tavola. Made in USA.

- Materiale: legno color noce
- Consigliato il lavaggio con un panno umido
- Adatto a teglia LSCP3
- Peso: 0,68 kg
- Dimensione: 29,4 x 19,7 x 2 cm

Vassoio rettangolare in legno

LDG UMSRC

Sottopentola rettangolare in legno, abbinato alla pentola in ghisa, aggiunge sicurezza e stile in tavola. Made in USA.

- Materiale: legno color noce
- Consigliato il lavaggio con un panno umido
- Adatto a teglia HMSRC
- Dimensione: 18,8 x 15,06 x 1,7 cm
- Peso: 0,28 kg



Vassoio tondo in legno

LDG U3RP

- Dimensione: 20,2 Ø x 1,65 cm



Vassoio tondo in legno

LDG U5RP

- Dimensione: 24,1 Ø x 1,75 cm



Vassoio ovale in legno

LDG UOPB

- Dimensione: 29,95 x 22,7 x 1,75 cm



Vassoio tondo in legno

LDG U3RP

Sottopentola tondo in legno, abbinato alla pentola in ghisa, aggiunge sicurezza e stile in tavola. Made in USA.

- Materiale: legno color noce
- Consigliato il lavaggio con un panno umido
- Adatto a tegame HMSRD
- Dimensione: 20,2 Ø x 1,65 cm
- Peso: 0,25 kg

Vassoio tondo in legno

LDG U5RP

Sottopentola tondo in legno, abbinato alla pentola in ghisa, aggiunge sicurezza e stile in tavola. Made in USA.

- Materiale: legno color noce
- Consigliato il lavaggio con un panno umido
- Adatto a padella L5SK3
- Dimensione: 24,1 Ø x 1,75 cm
- Peso: 0,37 kg

Vassoio ovale in legno

LDG UOPB

Sottopentola ovale in legno, abbinato alla pentola in ghisa, aggiunge sicurezza e stile in tavola. Made in USA.

- Materiale: legno color noce
- Consigliato il lavaggio con un panno umido
- Adatto a tegame LOS3
- Dimensione: 29,95 x 22,7 x 1,75 cm
- Peso: 0,42 kg



Proteggi manico

LDG ASHH11

- Colore: nero



0 075536 056111



Proteggi manico

LDG ASHH41

- Colore: rosso



0 075536 056418



Manico in silicone

LDG ASCRHH11

- Dimensione: 43,31, x Ø 32,77 x 10,54 cm



0 075536 059112



Sottopentola magnetico

LDG ASMMT

- Colore: nero



0 075536 059549



Rimuovi ruggine

LDG A-RUSTY1



0 075536 035772



Spazzola per angoli

LDG CGBRSH



0 075536 049984



Panno pulizia

LDG AESCRUB



0 075536 046099

Proteggi manico

LDG ASHH..

Proteggi manico compatibile con la maggior parte delle pentole in ghisa.

- Materiale: silicone
- Protezione al calore fino a 246°C
- Dimensione: 2,3 x 5,8 x 14,1 cm
- Adatto alla lavastoviglie

Manico in silicone

LDG ASCRHH11

Proteggi manico compatibile con la maggior parte delle pentole in acciaio pretrattato.

- Materiale: silicone
- Protezione al calore fino a 260°C
- Dimensione: 3,3 x 3,8 x 17,8 cm
- Adatto alla lavastoviglie

Sottopentola magnetico

LDG ASMMT

Sottopentola in silicone con potente magnete che si attacca a pentole in ghisa e acciaio inox.

- Materiale: silicone
- Protezione al calore fino a 232°C
- Dimensione: Ø12,7 cm
- Adatto alla lavastoviglie

Rimuovi ruggine

LDG A-RUSTY1

Strumento per restaurare i cimeli di famiglia o rimuovere la ruggine da una griglia Lodge lasciata all'aperto troppo a lungo. Facile da impugnare e da usare, rimuove con precisione la ruggine superficiale. Made in USA.

Spazzola per angoli

LDG CGBRSH

Spazzola con doppia testina in nylon per la pulizia delle scanalature di teglie e griglie, progettata per rimuovere i residui di cibo negli angoli più difficili da raggiungere come nelle scanalature e tra le costole della griglia. Realizzata in plastica stampata, con impugnatura in silicone antiscivolo per raggiungere facilmente ogni angolo. Made in Cambogia.

Panno pulizia

LDG AESCRUB

Set di 2 panni per la pulizia quotidiana per tutti i tipi di pentole. Pulisce la ghisa o la ghisa smaltata senza togliere il rivestimento o graffiare le superfici. Made in USA.

- Lavabile in lavatrice e in lavastoviglie

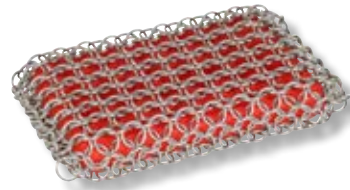

Paglietta per pulizia

LDG ACM10R41

- Dimensioni: 22 cm x 13,2 cm x 2,5 cm



0 075536 050751

Paglietta per pulizia

LDG ACM10R41

Spugna con cotta di maglia in acciaio inox pulisce le pentole in ghisa Lodge, facile da impugnare, nucleo ergonomico interno in silicone. Rimuove facilmente lo sporco senza rimuovere il pretrattamento.

- Materiale: Cotta di maglia in acciaio inox con spugna interna in silicone
- Dimensioni: 22 cm x 13,2 cm x 2,5 cm
- Peso: 0,15 kg

Treppiede da campeggio

LDG 5TP2

Solida struttura in acciaio con catena regolabile. Ideale per appendere i forni olandesi.

- Materiale: acciaio con finitura nera
- Resiste alle alte temperature
- Adatto ai forni olandesi
- Dimensioni: 156,4 x 7,3 cm
- Lunghezza catena: 91,4 cm
- Peso: 5,3 kg

Treppiede da campeggio

LDG 5TP2

- Dimensioni: 156,4 x 7,3 cm



0 075536 992150



Campana per chiamata

LDG A5-5

- Dimensioni: 24,2 x 25,4 x 2,8 cm



0 075536 035208



Cestello per friggere

LDG 10FB2

- Dimensioni: Ø26,8 x 16 cm



0 075536 1990101



Pressa per grill rettangolare

LDG LGP3

- Dimensioni: 16,9 x 28,1 x 3 cm



0 075536 1339009



Pressa per grill tonda

LDG L6BP

- Dimensioni: Ø 15,8 cm



0 075536 1339146



Sostegno da banco

LDG AW5S

- Dimensioni: 47,5 x 33 x 34 cm



0 755360 1599076

Campana per chiamata

LDG A5-5

Campana in ferro.

- Materiale: ferro con laccio in pelle nera
- Dimensioni: 24,2 x 25,4 x 2,8 cm
- Peso: 0,8 kg



Cestello per friggere

LDG 10FB2

Cestello per friggere in grado di resistere alle alte temperature. Manico pieghevole.

- Materiale: acciaio nichelato
- Resiste alle alte temperature
- Dimensioni: 26,8 x 16 cm
- Peso: 0,5 kg

Pressa per grill rettangolare

LDG LGP3

Pressa in ghisa pretrattata, robusta e resistente. La pressione consente di eliminare il grasso in eccesso delle carni, impedisce al bacon di arricciarsi e, quando preriscaldata, velocizza la cottura. L'impugnatura a spirale non si scalda.

- Materiale: ghisa pretrattata
- Resiste alle alte temperature
- Compatibile con i fornelli ad induzione
- Adatta per il forno, fornello, griglia e fuoco
- Dimensioni: 16,9 x 28,1 x 3 cm
- Peso: 1,3 kg

Pressa per grill tonda

LDG L6BP

Pressa in ghisa per burger deliziosi e scottati. Realizzata in America con ferro e olio, la superficie di cottura naturalmente stagionata di Lodge è pronta ad aiutarvi a creare momenti gustosi.

- Dimensioni: Ø 15,8 cm
- Peso: 0,7 kg

Sostegno da banco

LDG AW5S

Sostegno da banco per padelle con 5 ripiani, ideale per contenere i pezzi più popolari di Lodge Cast Iron. È progettato per essere collocato su un piano cucina o all'interno di un mobile, e può essere utilizzato per l'archiviazione verticale o orizzontale in modo da poter sfruttare al meglio lo spazio a disposizione.

- Materiale: acciaio
- Finitura nero opaco





Guanti Pelle
LDG A5-2



0 75536 035055

Guanti Pelle

LDG A5-2

Guanti foderati in pelle spazzolata, ideali per spostare le pentole di ghisa incandescenti in totale sicurezza.

- Protegge le mani dal calore
- Polsini lunghi per una protezione extra
- Materiale e cuciture resistenti
- Ideali per l'uso all'interno e all'esterno
- Lunghezza: 46 cm





Torna all'indice del catalogo

Visita il sito kunzigroup.com



Visita il sito www.biggreenegg.eu/it

Visita la pagina [@biggreeneggitalia](#) sui social



BIG GREEN EGG





Il Big Green Egg è basato su un antico modello di forno in creta asiatico risalente a più di 3000 anni fa, noto come "kamado". Nel secolo scorso, gli ufficiali americani di stanza in Giappone provarono gli squisiti piatti preparati nel caratteristico vaso in argilla, e decisero di portarlo con sé negli Stati Uniti per preparare le stesse deliziose pietanze anche a casa.

Fondato nel 1974 ad Atlanta, Georgia (USA), Big Green Egg ha dato la possibilità a tutti gli americani di acquistare questo gioiello della gastronomia asiatica. La compagnia iniziò l'attività importando "kamado" giapponesi e cinesi. Tuttavia, nel corso del tempo l'azienda sviluppò un modello perfezionato, utilizzando tecnologie avanzate di lavorazione della ceramica direttamente dalla NASA. Fu presa in seguito la decisione di spostare la produzione in Messico, data la lunga tradizione del Paese nella manifattura di ceramica e nell'alta qualità degli stabilimenti produttivi. Prima di lasciare l'azienda, ogni Big Green Egg viene sottoposto a uno scrupoloso controllo di qualità. Lo stabilimento di produzione è certificato ISO9001: ciò significa che soddisfa i massimi standard di qualità del settore.



Distribuito in Italia da:



The Evergreen. Since '74

Per saperne di più sui segreti del Big Green Egg, dobbiamo viaggiare indietro nel tempo per molti secoli. Più di 3.000 anni fa era già utilizzato in Asia Orientale come un tradizionale forno a legna da ardere. È qui che è stato scoperto e scelto dai giapponesi come metodo di cottura, e lo hanno chiamato "kamado", che significa forno o camino. I soldati americani hanno scoperto il "kamado" in Giappone all'inizio del secolo scorso e l'hanno portato a casa come souvenir. Nel corso del tempo, l'antico modello è stato ulteriormente migliorato ad Atlanta (Georgia, USA) in conformità con le conoscenze contemporanee, le tecnologie di produzione e i materiali innovativi. Anche la tecnologia ceramica rivoluzionaria della NASA ha contribuito alla realizzazione di questo straordinario strumento di cottura all'aperto: il Big Green Egg.

COME FUNZIONA E COM'È FATTO

COPERCHIO CON CAMINO

Il coperchio in ceramica a forma di cupola, con camino, può essere aperto e chiuso agevolmente grazie al meccanismo a molla. Il materiale ceramico presenta una doppia smaltatura protettiva. Le proprietà isolanti e di ritenzione del calore del materiale creano un flusso di aria all'interno dell'EGG, in modo che le pietanze vengano cotte in modo uniforme e gustoso.



REGGULATOR

Svolge una mansione duplice, regolando il flusso di aria e controllando la temperatura con precisione.

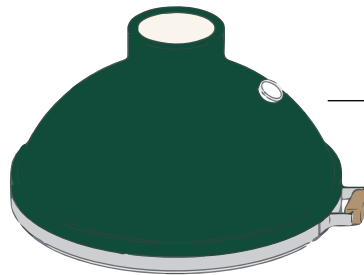

TERMOMETRO

Segnala con esattezza la temperatura interna. Consente di monitorare l'andamento della cottura senza aprire l'EGG.



GRIGLIA IN ACCIAIO INOX

La griglia in acciaio inox è la principale superficie di cottura usata per grigliare o arrostitire.

CERCHIO DI SUPPORTO

È posizionato sopra l'area di combustione e sostiene sia la piastra per la cottura indiretta che le griglie di cottura.

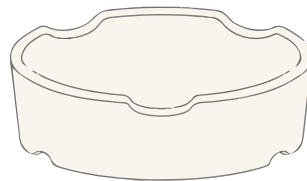

GRATA

È posizionata all'interno del focolare e ha una struttura perforata che consente all'aria di salire verso l'alto all'interno dell'EGG e alla cenere di rimanere nella parte bassa del braciere in modo da agevolarne la rimozione al termine della cottura.

FOCOLARE IN CERAMICA

Il focolare viene posizionato all'interno della base e deve essere riempito di carbone vegetale. Grazie alle sue sofisticate aperture e aree di ventilazione, il flusso dell'aria viene mantenuto costante e ottimale quando il sistema superiore di controllo della temperatura (camino) e quello inferiore di aerazione sono aperti.

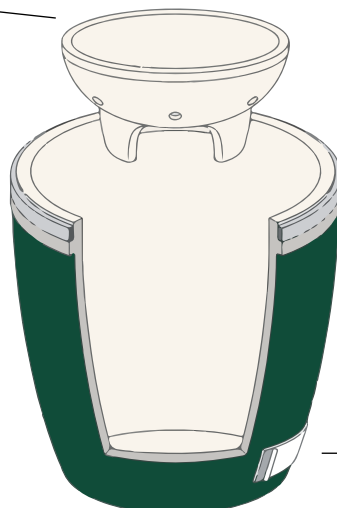

BASE

Ceramica isolata straordinariamente durevole. Resiste alle scheggiature e non si sbiadisce.

APERTURA DI VENTILAZIONE

Lavora in sintonia con il rEGGulator, regolando il flusso di aria in entrata per controllare la temperatura. Consente anche di rimuovere la cenere.



UNA CERAMICA SPECIALE

La ceramica utilizzata per realizzare un Big Green Egg riflette il calore generato dalle braci, creando un flusso d'aria che rende teneri e gustosi gli ingredienti e i piatti. Si tratta di una ceramica di eccellente qualità sviluppata dalla NASA, dotata di straordinarie proprietà isolanti e in grado di resistere a temperature estreme e sbalzi termici.



PERFETTA CIRCOLAZIONE DELL'ARIA

La capacità della ceramica di riflettere il calore e la forma del Big Green Egg consentono una circolazione perfetta dell'aria all'interno dell'apparecchio, assicurando la cottura uniforme dei cibi alla temperatura desiderata.



SOSTENIBILE ED ECONOMICO

L'eccellente circolazione dell'aria offre un ulteriore vantaggio: poiché l'aria calda rimane all'interno dell'EGG, cucinare con questo prodotto diventa anche economico. La carbonella brucia più a lungo e produce meno cenere. Oltre a essere sostenibile nell'uso, il Big Green Egg è anche realizzato con materiali sostenibili. Creare prodotti con materiali sostenibili è infatti una delle nostre prerogative.



CONTROLLO OTTIMALE DELLA TEMPERATURA

La temperatura all'interno del Big Green Egg può essere regolata con estrema precisione da 70 a 350°C, anche in presenza di temperature esterne inferiori allo zero. Infatti, grazie alle proprietà isolanti della ceramica di elevata qualità, le temperature esterne non influiscono su quelle interne all'EGG.



ECCELLENTE QUALITÀ

Il nostro stabilimento produttivo è certificato ISO 9001 UL, che significa che è conforme ai più alti standard qualitativi del settore. Inoltre, prima di lasciare la fabbrica, ogni singolo Big Green Egg viene sottoposto a un ultimo, scrupoloso controllo. È anche in virtù della certificazione del nostro stabilimento e dei processi di controllo che possiamo rispondere pienamente del nostro prodotto, al punto da offrire una garanzia a vita limitata sui materiali e sulla struttura di tutti i componenti in ceramica dell'EGG.



IL GUSTO DI UNA VITA

Le caratteristiche di fabbricazione unite al processo di produzione e alla speciale ceramica utilizzata per il Big Green Egg si traducono in un apparecchio per barbecue molto più durevole rispetto a prodotti analoghi. Un Big Green Egg può essere scaldato almeno 100.000 volte senza alcuna perdita di qualità, il che significa che dura come minimo una vita intera, permettendoti di godere illimitatamente di piatti salutari e gustosi.



INFINITE POSSIBILITÀ CULINARIE

Oltre a grigliare, cuocere in forno e a vapore, saltare e affumicare, il Big Green Egg permette anche la cottura lenta di grossi tagli di carne o di ingredienti delicati come molluschi, crostacei e filetti di pesce. Grazie al convEGGtor in ceramica, è facile trasformare il Big Green Egg in un vero e proprio forno. Aggiungendo la Flat Baking Stone, puoi facilmente cuocere fragranti pagnotte di pane e pizze dalla crosta croccante. Le possibilità sono infinite: provalle tutte e dai sfogo alla tua creatività!



DESIGN ED ESTETICA INCONFONDIBILE

Infine, ma non per questo meno importante, il Big Green Egg vanta un design altrettanto spettacolare. L'originale forma e l'accattivante colore lo rendono unico e inconfondibile.

BIG GREEN EGG MOLTO DI PIÙ DI UN BARBECUE

Come appassionati di cibo, c'è una cosa che sapete per certo: con un Big Green Egg porterete un kamado di qualità nella vostra casa (o nel vostro giardino o sulla vostra terrazza o balcone). Oltre per grigliare, il Big Green Egg è perfetto per cuocere, affumicare, e per la cottura lenta. Un EGG è più di un barbecue, è una cucina completa all'aperto in cui potete cuocere pizze, affumicare pesce, cuocere lentamente e preparare tutte le cose che potete anche fare in un forno normale. Le possibilità culinarie del Big Green Egg sono illimitate. Quindi, la domanda non è perché si desidera un EGG, ma quale dei 7 modelli è più adatto alle vostre esigenze. Per questo motivo abbiamo fornito una breve descrizione dei modelli. Scoprite di persona che c'è sempre un EGG adatto, non importa quanto piccola o grande sia la vostra famiglia, il vostro gruppo di amici e il vostro giardino (o terrazza)!

LE POSSIBILITÀ CULINARIE SONO ILLIMITATE

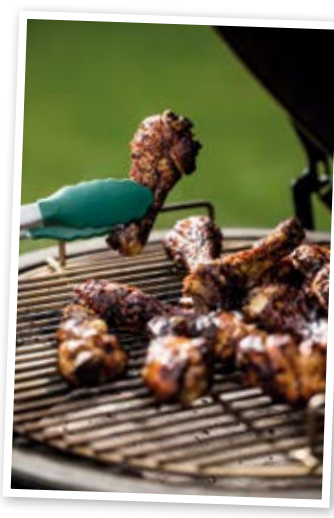

OLTRE A GRIGLIARE, È PERFETTO PER: STUFARE, CUOCERE AL VAPORE, AFFUMICARE, PER LA COTTURA LENTA A BASSA TEMPERATURA E MOLTO ALTRO.



The Evergreen. Since '74





2XL
BGE 120939



X-Large
BGE 117649



Large
BGE 117632



2XL
BGE 120939

Il modello 2XL è il più grande di tutti gli Egg, con una potenza senza pari nella categoria degli apparecchi da cottura in ceramica, e una sensazionale capacità che permette di preparare tante sfiziose ricette contemporaneamente.

- Griglia: Ø 73 cm
- Area di cottura: 4185 cm²
- Altezza: 90 cm
- Peso: 170 Kg

X-Large
BGE 117649

Il Big Green Egg grande, comodo per feste in compagnia. Cuoce fino a 24 hamburger contemporaneamente o 2 enormi tacchini.

- Griglia: Ø 61 cm
- Area di cottura: 2919 cm²
- Altezza: 78 cm
- Peso: 99 Kg

Large
BGE 117632

La misura più famosa e più venduta. Può utilizzare tutti gli accessori disponibili. Cuoce fino a 8 bistecche contemporaneamente.

- Griglia: Ø 46 cm
- Area di cottura: 1688 cm²
- Altezza: 84 cm
- Peso: 73 Kg



Medium
BGE 117625



Small
BGE 117601



Mini Max
BGE 119650



Mini
BGE 117618



Medium
BGE 117625

Comodo per coppie o piccole famiglie. Può utilizzare quasi tutti gli accessori come i modelli più grandi. Cucina fino a 4 bistecche o 2 polli interi contemporaneamente.

- Griglia: Ø 40 cm
- Area di cottura: 1264 cm²
- Altezza: 72 cm
- Peso: 51 Kg

Small
BGE 117601

La misura per un piccolo terrazzo, cucina fino a 4 petti di pollo contemporaneamente. Si utilizza nelle cucine dei ristoranti, o come addizionale al Large per fare tipi di cotture diverse.

- Griglia: Ø 33 cm
- Area di cottura: 855 cm²
- Altezza: 61 cm
- Peso: 36 Kg

Mini Max
BGE 119650

La misura ideale per coloro che vogliono portare nei loro spostamenti la qualità di un Egg in grado di raggiungere sorprendenti prestazioni nonostante le dimensioni ridotte.

- Griglia: Ø 33 cm
- Area di cottura: 855 cm²
- Altezza: 50 cm
- Peso: 35 Kg

Mini
BGE 117618

La misura ideale da portare ad un pic-nic o da utilizzare sul balcone di casa.

- Griglia: Ø 25 cm
- Area di cottura: 507 cm²
- Altezza: 43 cm
- Peso: 17 Kg



2X-Large
BGE 120939



Starter Kit 2X-Large
BGE PK 2XL



2X-Large
BGE 120939

Il modello 2XL è il più grande membro della famiglia Big Green Egg e il più grande kamado disponibile sul mercato. Tutto in questo modello è impressionante: il peso, la dimensione, l'altezza e la superficie di cottura. Il 2XL è un must di tendenza in tutti i sensi. E con alte prestazioni. Con l'aiuto delle gambe e della maniglia il modello 2XL può essere facilmente spostato. E grazie ad un intelligente meccanismo a cerniera è anche facile da aprire. Notevole nelle dimensioni e nelle possibilità culinarie che permettono di preparare tante sfiziose ricette contemporaneamente.

- Griglia: Ø 73 cm
- Area di cottura: 4185 cm²
- Altezza: 90 cm
- Peso: 170 Kg

Starter Kit 2X-Large
BGE PK 2XL

Kit di base per il modello XL con:

- EGG 2XL
- IntEGGrated Nest+Handler
- 2x Half convEGGtor Stone



X-Large
BGE 117649



Starter Kit X-Large
BGE PK XL



X-Large
BGE 117649

Il Big Green Egg grande, comodo per feste in compagnia. Cuoce fino a 24 hamburger contemporaneamente o 2 enormi tacchini.

- Griglia: Ø 61 cm
- Area di cottura: 2919 cm²
- Altezza: 78 cm
- Peso: 99 Kg

Starter Kit X-Large
BGE PK XL

Kit di base per il modello XL con:

- EGG XL
- IntEGGrated Nest+Handler
- ConvEGGtor



Large
BGE 117632



0 665719 117632



Starter Kit Large
BGE PK L



8 021543 017241



Large

BGE 117632

La misura più famosa e più venduta che permette di utilizzare tutti gli accessori. Sulla superficie di cottura del Large, è possibile preparare facilmente tutti i vostri piatti preferiti, quelli della vostra famiglia e degli amici, tutto contemporaneamente se necessario, perché il Large offre abbastanza spazio per cucinare per 8 persone. E con tutto lo spazio disponibile è possibile preparare un intero menù a tre portate.

- Griglia: Ø 46 cm
- Area di cottura: 1688 cm²
- Altezza: 84 cm
- Peso: 73 Kg

Starter Kit Large

BGE PK L

Kit di base per il modello L con:

- EGG L
- IntEGGrated Nest+Handler
- ConvEGGtor



Medium
BGE 117625



0 665719 117625



Starter Kit Medium
BGE PK M



8 021543 017234



Medium

BGE 117625

Comodo per coppie o piccole famiglie. Può utilizzare quasi tutti gli accessori come i modelli più grandi. Cucina fino a 4 bistecche o 2 polli interi contemporaneamente. È sufficientemente compatto per essere posizionato in un piccolo giardino cittadino, un prato o un balcone, ma è abbastanza grande per grigliare, affumicare, stufare o cuocere per 6 o 8 persone. Con la pietra in ceramica, potete subito trasformare questo modello nel vostro forno personale per cuocere le pizze in giardino.

- Griglia: Ø 40 cm
- Area di cottura: 1264 cm²
- Altezza: 72 cm
- Peso: 51 Kg

Starter Kit Medium

BGE PK M

Kit di base per il modello M con:

- EGG M
- IntEGGrated Nest+Handler
- ConvEGGtor



Small
BGE 117601



Starter Kit Small
BGE PK S



Small

BGE 117601

La misura per un piccolo terrazzo, cucina fino a 4 petti di pollo contemporaneamente. Si utilizza nelle cucine dei ristoranti, o come addizionale al Large per fare tipi di cotture diverse. Il Big Green Egg Small è un barbecue compatto, ma può facilmente cucinare pasti per 4-6 persone. Presenta la stessa superficie di cottura del modello MiniMax ma è maggiormente indicato per preparazioni di maggior quantità perchè la griglia è posizionata più in basso.

- Griglia: Ø 33 cm
- Area di cottura: 855 cm²
- Altezza: 61 cm
- Peso: 36 Kg

Starter Kit Small

BGE PK S

Kit di base per il modello S con:

- EGG S
- EGG Nest
- ConvEGGtor



Mini Max
BGE 119650



Mini Max

BGE 119650

La misura ideale per coloro che vogliono portare nei loro spostamenti la qualità di un Egg in grado di raggiungere sorprendenti prestazioni nonostante le dimensioni ridotte. Comodo anche per l'utilizzo nelle cucine professionali, dove si adatta facilmente grazie al suo ingombro contenuto. Nest incluso.

- Griglia: Ø 33 cm
- Area di cottura: 855 cm²
- Altezza: 50 cm
- Peso: 35 Kg



Mini
BGE 117618



0 665719 117618

Mini

BGE 117618

La misura ideale da portare sempre con sé. Il Big Green Egg Mini è il più piccolo e più leggero della famiglia. È l'ideale per il campeggio o per fare una gita in barca o un pic-nic. Questo modello leggero e pratico da trasportare è adatto per 2 o 4 persone.

- Griglia: Ø 25 cm
- Area di cottura: 507 cm²
- Altezza: 43 cm
- Peso: 17 Kg





Portable Nest
BGE 120649
Per Egg MX.



EGG Carrier Mini
BGE 116451
Per Egg MN.



EGG Carrier Mini
BGE NEST MX
Per Egg MX.



Portable Nest

BGE 120649

Supporto portatile pieghevole per EGG Mini Max, ideale da portare con sé in campeggio ad una festa in spiaggia.

- Altezza base: 60 cm



Egg Carrier

Trasporta il tuo Big Green Egg con stile, in modo facile e sicuro, utilizzando il robusto EGG Carrier a casa o in vacanza o per un pic-nic informale. (L'EGG Carrier non è in dotazione con il modello Mini.)



Table Nest
BGE 115638
Per Egg 2XL.



Table Nest
BGE 113238
Per Egg XL.



Table Nest
BGE 113214
Per Egg L.



Table Nest
BGE 113221
Per Egg M.



Table Nest

Quando usate il Table Nest, state letteralmente posizionando il Big Green Egg su un piedistallo. È stato specificamente progettato per supportare il tuo Egg e per proteggere il tuo tavolo.



Nest
BGE 301062
Per Egg S.



Nest

Le gambe (Nest=Nido) servono per alzare l'Egg e aiutare negli spostamenti. I Nest sono realizzati in acciaio con rivestimento ceramico e 4 ruote di cui 2 con freno.



IntEGGrated
Nest+Handler
BGE 121011
Per Egg 2XL.



IntEGGrated
Nest+Handler
BGE 121158
Per Egg XL.



IntEGGrated
Nest+Handler
BGE 120175
Per Egg L.



IntEGGrated
Nest+Handler
BGE 122285
Per Egg M.



Nest Handler
BGE NHXL1
Per Egg XL.



Nest Handler
BGE NHM1
Per Egg M.



Nest Utility Rack
BGE 122704
Per Nest con Egg 2XL, XL, L, M e S.



IntEGGrated Nest+Handler
Supporto mobile adatto per l'esterno,
si può trasportare tramite la comoda
maniglia.



Nest Handler
Maniglione per Nest. Essenziale
accessorio per gli spostamenti del
vostro Egg in totale sicurezza. Con
questo manico in acciaio verniciato a
polvere potete spostare facilmente e in
breve tempo il vostro Egg.

Nest Utility Rack
BGE 122704
Utility Rack per Nest Big Green Egg, un
supporto extra per accessori che può
essere collegato al Nest o all'IntEGGrated
Nest+Handler. Compatibile con Nest per:
2XL, XL, L, M e S.



Iniziate con la base: l'Egg Frame. Esso include un piano in acciaio inossidabile, ganci per i vostri utensili e 4 piedi regolabili. Le gambe ed il telaio sono realizzati in acciaio e alluminio rivestiti a polvere. Le gambe possono essere dotate di ruote da 10 cm.



Egg Frame
BGE 121837
Per Egg 2XL.



Egg Frame
BGE 120229
Per Egg XL.



Egg Frame
BGE 120212
Per Egg L.



Egg Frame
BGE 122193
Per Egg M.



Egg Frame

Telaio per Big Green Egg. Include un piano basso con griglia in acciaio inox e ganci laterali per appendere gli attrezzi. Componibile con altri moduli supplementari.

- Dimensione: 76 x 76 x 77 cm



Expansion Frame
BGE 120236



Expansion Frame

BGE 120236

Modulo supplementare per allungare il tuo piano cucina. È possibile comporre i piani da inserire a piacimento perchè tutti gli inserti hanno la stessa dimensione. Raccordo 120298 incluso.

- Dimensione: 76 x 76 x 77 cm



3-Piece Accessory Pack per
Modular EGG Workspace
BGE 126948



Expansion Cabinet
BGE 122247



3-Piece Accessory Pack per Modular EGG Workspace

BGE 126948

Set da 3 componenti per personalizzare l'Egg Frame e avere tutto a portata di mano avendo ogni cosa al suo posto. Il set è composto da: Storage Rack utile per riporre spezie e utensili; Towel Holder ideale per appendere un rotolo di carta da cucina o un canovaccio e dall' Utility Tray per raccogliere la cenere.

Expansion Cabinet

BGE 122247

Modulo supplementare per allungare il tuo piano cucina. Nella parte inferiore è presente un vano porta oggetti con ante e maniglie.

- Dimensione: 76 x 76 x 77 cm
- L'articolo non è compreso di ruote e piano di legno



Corner Egg Frame

BGE 128775

Per Egg L.



0 665719 128775



Corner Egg Frame

BGE 128782

Per Egg XL.



0 665719 128782



Modular Egg Workspace Mate

BGE 128799

Adatto solo su Egg Frame.



0 665719 128799

Corner Egg Frame

Lo spazio di lavoro modulare di Big Green Egg ha una nuova e preziosa aggiunta: il telaio angolare per i modelli L e XL. Progettato per creare una cucina all'aperto a forma di "L" con un angolo di 90° compatibile con i moduli di espansione: 120236 e 122247.

- Ruote non incluse nella confezione

Modular Egg Workspace Mate

BGE 128799

Inserto supplementare per allungare il tuo piano cucina con ripiano in legno di acacia e struttura pieghevole.

- Adatto solo su Egg Frame: 121837, 120229, 120212 e 122193
- Dimensione: 40 x 64 cm
- Portata massima: 18 kg

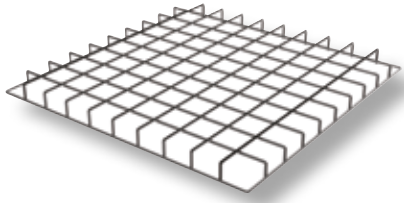

Stainless Steel Grid Insert
BGE 120243



Steel Insert
BGE 127365



Acacia Wood Insert
BGE 120250



Distressed Acacia Wood Insert
BGE 120267



Tool Hooks
BGE 120281



Caster Kit
BGE 120410



Tutti gli inserti hanno la stessa dimensione, permettendovi di organizzare il vostro spazio di lavoro in base alle vostre esigenze e secondo lo stile che preferite, ad esempio con un piano in acciaio inossidabile sotto ed un piano in legno di acacia sopra.

Stainless Steel Grid Insert
BGE 120243

Inserto per BGE 120236.
Griglia in acciaio Inox.

Steel Insert
BGE 127365

Inserto per BGE 120236.
Piano in acciaio.

Acacia Wood Insert
BGE 120250

Inserto per BGE 120236.
Piano in legno d'Acacia.

Distressed Acacia Wood Insert
BGE 120267

Inserto per BGE 120236.
Piano in legno trattato.

Tool Hooks
BGE 120281

I Tool Hooks sono costituiti da una rastrelliera in acciaio inossidabile con tre ganci, che potete attaccare al vostro Egg Frame, permettendovi di avere a portata di mano tutti i vostri utensili.

Caster Kit
BGE 120410

Rotelle per supporti Big Green Egg.
Si possono montare sui tavoli, sui telai e sui NEST.





Eucalipto Table

BGE 127624

Per Egg L.



Eucalipto Table

BGE 127631

Per Egg XL.



EGG Mates®

BGE EMS-2

Per Egg S.



Acacia Wood EGG Mates

BGE 121134

Per Egg XL.



Acacia Wood EGG Mates

BGE 121127

Per Egg L.



Acacia Wood EGG Mates

BGE 120670

Per Egg M.



Acacia Wood EGG Mates

BGE 120663

Per Egg S.



Acacia Wood EGG Mates

BGE 121844

Per Egg MX.



Eucalipto Table

Grazie alle sue venature naturali e alle speciali gradazioni cromatiche, ogni Eucalyptus Wood Table è unico. Questo tavolo è realizzato a mano con solidi assi di eucalipto massiccio, un tipo di legno sostenibile dall'aspetto magnifico. L'Eucalyptus Wood Table trasformerà il tuo Big Green Egg in una vera e propria cucina da esterno. Il tavolo non include l'EGG, il Table Nest e le ruote.

- Dimensione L: 150 x 60 x 80 cm
- Dimensione XL: 160 x 80 x 80 cm

EGG Mates®

BGE EMS-2

Due ripiani in legno, da utilizzare per avere più spazio d'appoggio a disposizione. Possono essere ripiegati quando non in uso.



Acacia Wood EGG Mates

Mensole di legno di acacia, un accessorio immancabile per il tuo Big Green Egg con una finitura robusta ed elegante. Queste mensole laterali, sono utili per appoggiare e tenere a portata di mano ingredienti e strumenti da cucina.





EGG Cover Dome
BGE HLDOME
Per Egg L.



0 665719 113467

EGG Cover Dome
BGE HLDOME

Copertura per il coperchio del Big Green Egg in combinazione con il tavolo. Materiale resistente, con logo ricamato. Il tessuto impermeabile protegge contro lo sbiadimento dai raggi UV.



2XL



EGG Cover

BGE 126535

Copertura barbecue compatibile per Egg integrato nel Nest 2XL.



XL



EGG Cover

BGE 126467

Copertura barbecue compatibile per Egg integrato nel Nest XL, L e M integrato nel Frame.



L



M



M



EGG Cover

BGE 126528

Copertura barbecue compatibile per Egg integrato nel Nest M, S, e supporto portatile per MX.



S



MX



Nelle condizioni meteorologiche più estreme, è facile mantenere il Big Green Egg come nuovo usando l'Egg Cover. Queste coperture protettive ventilate di massima qualità sono in grado di sopportare qualsiasi condizione atmosferica. Semplici da posizionare e da rimuovere grazie alla chiusura con velcro, si adattano come un guanto a ogni versione dell'Egg. L'elegante design nero con il celebre logo Big Green Egg si addice alla perfezione a ogni contesto.

EGG Cover

BGE 126535

Copertura barbecue compatibile per Egg integrato nel Nest 2XL.

EGG Cover

BGE 126467

Copertura barbecue compatibile per Egg integrato nel Nest XL, L e M integrato nel Frame.

EGG Cover

BGE 126528

Copertura barbecue compatibile per Egg integrato nel Nest M, S, e supporto portatile per MX.



MN



EGG Cover

BGE 126511

Copertura barbecue compatibile per MN e MX.



0 665719 126511

MX



EGG Cover

BGE 126511

Copertura barbecue compatibile per Egg MN e MX.



2XL



EGG Cover Frame

BGE 126450

Copertura barbecue compatibile per Egg integrato nel Frame 2XL, XL e L.



0 665719 126450

XL



EGG Cover Frame

BGE 126450

Copertura barbecue compatibile per Egg integrato nel Frame 2XL, XL e L.

L



EGG Cover Acacia Table

BGE 126498

Copertura barbecue compatibile per Egg L, integrato a tavolo Acacia.



0 665719 126498

EGG Cover Acacia Table

BGE 126498

Copertura barbecue compatibile per Egg L, integrato a tavolo Acacia.





XL



EGG Cover Frame

BGE 126474

Copertura barbecue compatibile per Egg XL integrato al tavolo Acacia, XL, L, M integrato a Frame + Expansion Frame.



XL



L

M



Egg Cover Dome

BGE 126504

Copertura calotta XL e L.



XL



L



EGGmat

BGE 117502



EGG Cover Frame

BGE 126474

Copertura barbecue compatibile per Egg XL integrato al tavolo Acacia, XL, L, M integrato a Frame + Expansion Frame.

BGE 126504

Copertura calotta XL e L.

EGGmat

BGE 117502

Il tappetino EGGmat protegge il piano di lavoro da calore, macchie e schizzi. EGGmat è ecologico perchè realizzato con materiali completamente riciclati.

- Materiale: silicone
- Dimensioni: 76 x 107 cm





Fire Bowl
BGE 122698
Per Egg 2XL.



Fire Bowl
BGE 122681
Per Egg XL.



Fire Bowl
BGE 122674
Per Egg L.



Fire Bowl
BGE 122667
Per Egg M.



Fire Bowl
BGE 122650
Per Egg MX.



Charcoal Storage Bag
BGE 128201



Fire Bowl
Cestino in acciaio inox per contenere il carbone e isolare le fiamme all'interno dell'Egg.



Charcoal Storage Bag
BGE 128201
Borsa impermeabile per mantenere la carbonella in perfette condizioni e proteggerla dall'umidità. Realizzata in poliestere robusto e resistente, si chiude in modo facile e veloce, ed ha una comoda tasca esterna con cerniera impermeabile per conservare ulteriori accessori. La borsa può contenere fino a 9 kg di carbonella.





100% Natural Charcoal

BGE 666397

• Peso: 4,5 Kg



100% Natural Charcoal

BGE 666298

• Peso: 9 Kg



Charcoal Starters

BGE 120922



Charcoal EGGniter

BGE 120915



100% Natural Charcoal

BGE 666397

Sacco di carbone di legna organico in pezzi. Realizzato al 100% con legno di carpino e faggio senza additivi chimici.

• Peso: 4,5 Kg

100% Natural Charcoal

BGE 666298

Sacco di carbone di legna organico in pezzi. Realizzato al 100% con legno di carpino e faggio senza additivi chimici.

• Peso: 9 Kg



Charcoal Starters

BGE 120922

Confezione con 24 cubetti accenditori naturali, senza additivi chimici.

Non rilasciano odore, sapore e residui alla carbonella.

Charcoal EGGniter

BGE 120915

Accenditore al butano ricaricabile e potente. Veloce, facile e sicuro, accende e alimenta il fuoco del carbone in pochi minuti. Ideale anche per gratin, flambé e per la crème brûlée.



Wood Chunks Mesquite

BGE 114631



Wood Chunks Apple

BGE 114617



Wood Chunks Mesquite

BGE 114631

Pezzi di legno naturali al 100% perfetti per affumicare e per aggiungere un aroma delizioso e un sapore ricco per un lungo tempo di cottura.

Wood Chunks Apple

BGE 114617

Pezzi di legno naturali al 100% perfetti per affumicare e per aggiungere un aroma delizioso e un sapore ricco per un lungo tempo di cottura. Adatto per carne di maiale, pesce, carni bianche e pollame.



Wood Chunks Hickory

BGE 114624



Wood Chunks Oak

BGE 127389



Wood Chunks Hickory

BGE 114624

Pezzi di legno naturali al 100% perfetti per affumicare e per aggiungere un aroma delizioso e un sapore ricco per un lungo tempo di cottura. Adatto per frutta, noci, manzo e selvaggina varia.

Wood Chunks Oak

BGE 127389

Pezzi di legno naturali al 100% perfetti per affumicare e per aggiungere un aroma delizioso di quercia e un sapore ricco per un lungo tempo di cottura. Adatto a tutti i tipi di carne in grossi pezzi, specialmente il manzo, perfetto per il brisket.



Wood Chips Cherry
BGE 113979



Wood Chips Pecan
BGE 113993



Wood Chips Apple
BGE 113962



Wood Chips Hickory
BGE 113986



Wood Chips Oak
BGE 127372



Wooden Grilling Planks Alder
BGE 116291



Wooden Grilling Planks Cedar
BGE 116307



Wood Chips Cherry

BGE 113979

Truciolli di legno. Aggiungono un aroma delicato e leggermente fruttato che si sposa bene con selvaggina a piuma, filetto di manzo, pollame, maiale e agnello.

Wood Chips Pecan

BGE 113993

Truciolli di legno. Aggiungono un sapore ricco e morbido. Adatto a pollame e pesce. Affumicando con Pecan il pollo sarà dorato e valorizzerà la tavola delle feste.

Wood Chips Apple

BGE 113962

Truciolli di legno. Donano una naturale dolcezza adatta a pesce, molluschi e pollame.

Wood Chips Hickory

BGE 113986

Truciolli di legno. Migliorano qualsiasi carne rossa, testa o spalla del maiale, tacchino e pollo.

Wood Chips Oak

BGE 127372

Truciolli di legno. Adatti a tutti i tipi di carne in grossi pezzi, specialmente il manzo, perfetto per il brisket.



Wooden Grilling Planks Alder

BGE 116291

Confezione con due plance per cucinare in legno di ontano. Wooden Grilling Planks possono essere utilizzate più volte. Confezione da 2 pz.

- Lunghezza: 28 cm

Wooden Grilling Planks Cedar

BGE 116307

Confezione con due plance per cucinare in legno di cedro. Conferisce un robusto sapore di legna, eccellente per il salmone e le carni rosse. Wooden Grilling Planks possono essere utilizzate più volte. Confezione da 2 pz.

- Lunghezza: 28 cm

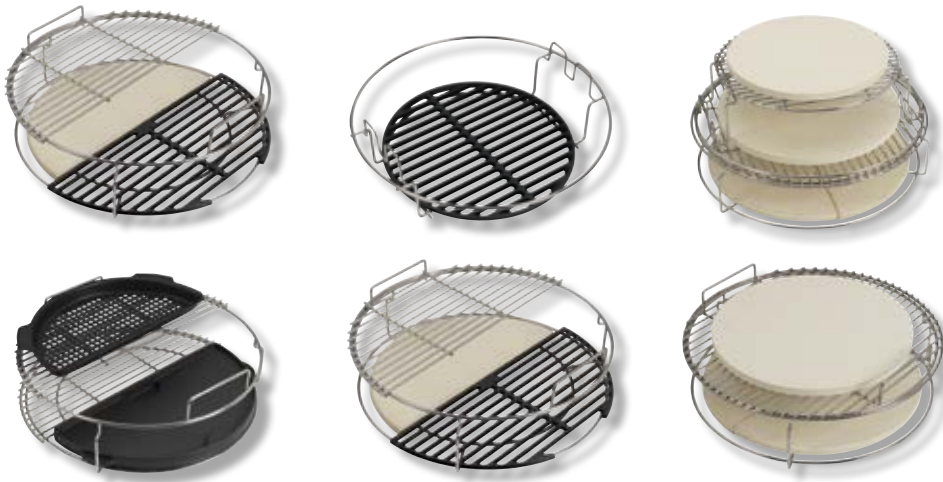

5-Piece EGGspander Kit
BGE 121226
Per Egg XL.



5-Piece EGGspander Kit
BGE 120762
Per Egg L.



2-Piece Multi Level Rack
BGE 121219
Per Egg XL.



2-Piece Multi Level Rack
BGE 120755
Per Egg L.



ConvEGGtor Basket
BGE 119735
Per Egg 2XL.



ConvEGGtor Basket
BGE 121196
Per Egg XL.

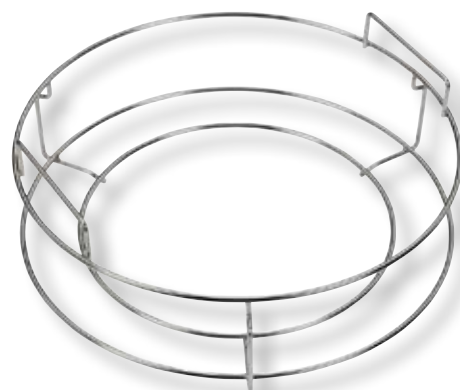

ConvEGGtor Basket
BGE 120724
Per Egg L.



convEGGtor Basket
BGE 127242
Per Egg M.



Eggspander Kit. Un sistema intelligente pensato per Big Green Egg L e XL che permette di ottimizzare le potenzialità del tuo barbecue multifunzione grazie a una numerosa serie di configurazioni. Questo set accuratamente studiato, consiste in un Multi-Level Rack, composto da due parti, un convEGGtor Basket e 2 griglie in acciaio inox che rendono l'Eggspander Kit uno strumento perfetto per grigliare, affumicare, cuocere contemporaneamente nello stesso barbecue. Grazie alla vasta gamma di accessori, compatibili con Eggspander è possibile personalizzare il kit per soddisfare ogni esigenza.

5-Piece EGGspander Kit
Griglia espandibile formata da 5 pezzi. Ideale per cucinare una vasta quantità di cibo e per controllare più cotture contemporaneamente. Per Egg L e XL. La confezione contiene:
- 1 Multi Level Rack (composto da 2 pz.)
- 1 ConvEGGtor Basket
- 2 Half Stainless Steel Grid
- 1 Stainless Steel Grid



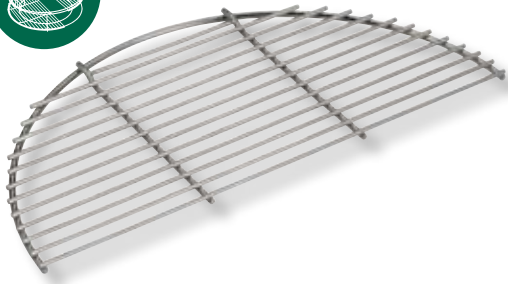

Half Stainless Steel Grid

BGE 121202

Per Egg XL.



Half Stainless Steel Grid

BGE 120731

Per Egg L.



Half Stainless Steel Grid

BGE 128065

Per Egg M.

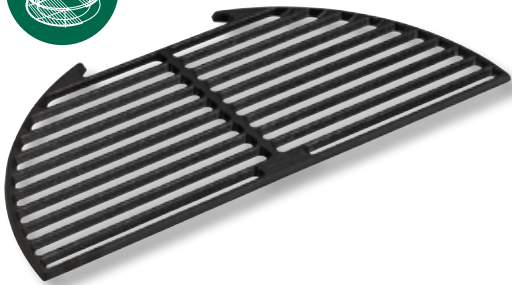

Half Cast Iron Grid

BGE 121233

Per Egg XL.



Half Cast Iron Grid

BGE 120786

Per Egg L.



Half Cast Iron Grid

BGE 128058

Per Egg M.



Half convEGGtor Stone

BGE 120960

Per Egg 2XL.



Half convEGGtor Stone

BGE 121820

Per Egg XL.



Half convEGGtor Stone

BGE 121035

Per Egg L.



Half convEGGtor Stone

BGE 127273

Per Egg M.



Perforated Cooking Grid

BGE 116390

Per Egg XL - 2XL.



Perforated Cooking Grid

BGE 121240

Per Egg XL.



Perforated Cooking Grid

BGE 120717

Per Egg L.



Half Stainless Steel Grid

Griglia in acciaio inox a mezzaluna compatibile con EGGspander. Questa griglia permette di utilizzare la metà della superficie di cottura dell'Egg per grigliare, friggere o arrostitire lasciando sufficiente spazio per consentire altre tecniche di cottura.

Half Cast Iron Grid

Griglia in ghisa a mezzaluna compatibile con EGGspander. Ideale per ottenere una bella marchiatura sugli ingredienti come verdure, carne e pollame.

Half convEGGtor Stone

Base in ceramica a mezzaluna compatibile con EGGspander. Copre solo metà della griglia dell'Egg, permettendoti di cuocere al forno e grigliare allo stesso tempo. Potete grigliare l'ananas e cuocere la torta al cioccolato contemporaneamente.

Perforated Cooking Grid

Griglia forata compatibile con EGGspander, ideale per grigliare pesce e verdura di piccole dimensioni. Si colloca sulla griglia in acciaio e si rimuove con facilità al termine della cottura.

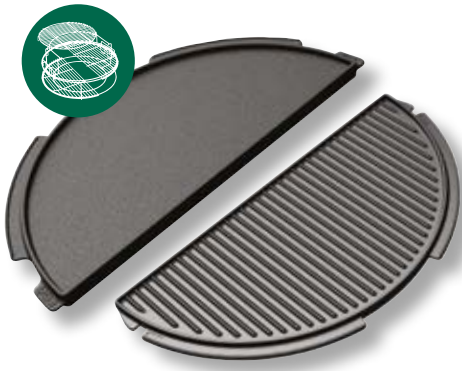

Half Cast Iron Plancha

BGE 122995

Per Egg 2XL, XL.



Half Cast Iron Plancha

BGE 122988

Per Egg L.



Cast Iron Satay Grill

BGE 700485

Per Egg XL e L.



ConvEGGtor®

BGE 401052

Per Egg XL.



ConvEGGtor®

BGE 401021

Per Egg L.



ConvEGGtor®

BGE 401038

Per Egg M.



ConvEGGtor®

BGE 401045

Per Egg S.



ConvEGGtor®

BGE 116604

Per Egg MX.



ConvEGGtor®

BGE 114341

Per Egg MN.



Baking Stone

BGE 401274

Per Egg XL.

- Diametro: Ø 53 cm



Baking Stone

BGE 401007

Per Egg M.

- Diametro: Ø 30 cm



Baking Stone

BGE 401014

Per Egg L.

- Diametro: Ø 36 cm



Half Cast Iron Plancha

Griglia a mezza luna con un lato liscio per cucinare uova, pancakes, frittatine o scaldare panini; l'altro lato è rigato per grigliare bacon, salsicce, scampi, verdure.



Cast Iron Satay Grill

BGE 700485

Griglia a mezza luna in ghisa progettata per il posizionamento di spiedini, kebab, e yakitori all'interno dell'EGG.



ConvEGGtor®

Questa piastra forma una barriera tra il fuoco ed il cibo in modo da poter utilizzare il vostro Egg come un forno convenzionale all'aperto e per le cotture indirette. Il design del piatto permette di irradiare il calore all'interno della cupola evitando alle fiamme ed al calore diretto di raggiungere il cibo.



Baking Stone

Piattaio ceramico per la cottura di pane, pizza e dolci. Distribuisce uniformemente il calore cuocendo e creando la gustosa crosticina. Trattenendo il calore la ceramica mantiene i cibi caldi a lungo.





Deep Dish Baking Stone

BGE 112750

Per Egg L, XL, 2XL.
 • Diametro: Ø 36 cm



Cast Iron Grid

BGE 122957

Per Egg L.



Cast Iron Grid

BGE 126405

Per Egg M.



Cast Iron Grid

BGE 122971

Per Egg S, MX.



Cast Iron Grid

BGE 128195

Per Egg MN.



Cast Iron Skillet

BGE 127846

Per Egg da L in poi.
 • Dimensione: Ø 36 cm



Cast Iron Skillet

BGE 127839

Per Egg da S in poi.
 • Dimensione: Ø 27 cm



Cast Iron Plancha L

BGE 127860

Per Egg 2XL, XL, L.
 • Dimensione: Ø 35 cm



Cast Iron Plancha S

BGE 127853

Per Egg da MX in poi.
 • Dimensione: Ø 26 cm



Deep Dish Baking Stone

BGE 112750

Teglia ideale per preparare pizze, ma anche per essere utilizzata come pirofila per lasagne, focacce o altri tipi di pane. La perfetta distribuzione del calore garantita dalle proprietà della ceramica assicura una cottura omogenea.

- Dimensioni: Ø 36 x 5 cm

Cast Iron Grid

Per dei perfetti segni di rosolatura della carne utilizzare la griglia in ghisa che garantisce una cottura perfetta della carne e non solo.



Cast Iron Skillet

Padella in ghisa estremamente resistente e versatile per friggere, saltare, arrostitire, brasare e stufare. Resiste a temperature elevate ed assicura una distribuzione perfetta e uniforme del calore. Questa padella è dotata di due maniglie.



Cast Iron Plancha

Piastra/Griglia in ghisa estremamente resistente rende versatile il Big Green Egg. Resiste a temperature elevate ed assicura una distribuzione perfetta e uniforme del calore. Adatta per grigliare ingredienti delicati come filetti di pesce o verdure. L'altro lato liscio può essere usato come piastra per cuocere le uova, fare le frittelle e pancakes.



Stainless Steel Grid
BGE 119681

Per Egg 2XL.



Stainless Steel Grid
BGE 110145

Per Egg XL.



Stainless Steel Grid
BGE 110121

Per Egg M.



Stainless Steel Grid
BGE 110107

Per Egg MN.



Perforated Cooking Grid

BGE PG711

- Dimensioni: 28 x 18 cm



Disposable Drip Pans

BGE 120892

Per Egg XL.



Disposable Drip Pans

BGE 120885

Per Egg L.



Disposable Drip Pans

BGE 120878

Per Egg M, S, MX.



Ribs and Roasting Rack

BGE 117564

Per Egg da L in poi.



Ribs and Roasting Rack

BGE 117557

Per Egg da S in poi.



Stainless Steel Grid

Griglia per Egg. Ogni volta che usate il vostro Big Green Egg potete contare sulla griglia Stainless Steel Grid. Grigliare, cuocere, arrostito, può gestire tutto.



Perforated Cooking Grid

BGE PG711

Teglia rettangolare in acciaio inox con fori perfetta per grigliare verdure, funghi, frutti di mare o pesci particolarmente delicati o in pezzi piccoli, per i quali non sarebbe adatta la griglia regolare. Indicato per Egg MX in poi.

- Dimensioni: 28 x 18 cm

Disposable Drip Pans

Teglie in alluminio usa e getta, ideali per cucinare con il convEGGtor e per raccogliere lo sgocciolamento dei liquidi in eccesso, mantenendo pulito l'interno del barbecue durante le cotture indirette.

- Confezione da 5 pz



Ribs and Roasting Rack

Supporto per la cottura di arrosti, costine e pollo in acciaio inox. La griglia è disponibile in due misure: S, per quattro costole (indicata per i modelli da S a 2XL) e L, per sei costole (indicata per i modelli da L a 2XL).



Drip Pan

BGE 117397

Per Egg da M in poi.
Dimensioni: 35 x 26 cm



Carbon Steel Grill Wok

BGE 120779

Per Egg da L in poi.



Cast Iron Dutch Oven

BGE 127877

Per Egg da M in poi.



Green Dutch Oven

BGE 117045

Per Egg da L in poi.
Capacità: 4 L



Green Dutch Oven

BGE 117670

Per Egg da L in poi.
Capacità: 5.2 L



Drip Pan

BGE 117397

Grazie alle sue dimensioni, di 35 x 26 cm, la teglia Drip Pan può essere usata anche per arrostiture. Inserendo la griglia nella Drip Pan, durante la cottura, il grasso ed i liquidi non finiscono sul convEGGtor o sulla carbonella. Questa teglia resiste a temperature fino a 232°C.

Carbon Steel Grill Wok

BGE 120779

Wok in acciaio al carbonio da Ø 40 cm con cucchiaio in bambù. Il fondo piatto lo rende stabile su ogni superficie di cottura. Ideale per soffriggere o saltare in padella ad alte temperature. Realizzato in acciaio al carbonio resistente alla ruggine, trattato con uno strato di olio.



Cast Iron Dutch Oven

Pentola in ghisa da Ø 27 cm molto versatile, permette di usare il Big Green Egg per bollire, stufare ed arrostiture. Ideale per stufati, minestre e zuppe, o per brasare la carne.

- Dimensioni: Ø 27 cm
- Capacità: 5,2 L

Green Dutch Oven

Le pentole sono disegnate in maniera tale che i coperchi possano essere utilizzati anche separatamente, come padelle poco profonde o come teglie da torta. Questo vi permette di usare le pentole per cuocere, arrostiture e stufare, ma anche per preparare deliziose minestre, uno squisito curry o altri piatti unici. Le pentole resistono a temperature fino a 232°C. Le pentole Green Dutch Oven Round (Ø 23 cm, 4L) e Oval (35 cm, 5.2 L) sono indicate per i modelli da L in poi.

Dual Probe Remote Thermometer
BGE 116383



Dual Probe Remote Thermometer

BGE 116383

Termometro composto da un ricevitore e un trasmettitore con sonda. Il termometro è in grado di segnalare allo stesso tempo la temperatura interna della carne e quella all'interno dell'Egg. Funziona con sistema wireless fino ad un max di 91m dal trasmettitore, quando raggiunge la temperatura impostata si aziona la funzione alert. Batteria AAA incuse.



Instant Read Thermometer
BGE 119575



Instant Read Thermometer with Bottle Opener

BGE 127150

- Con apribottiglia



Instant Read Thermometer

BGE 119575

Termometro a lettura istantanea (solo 3 o 4 secondi) misura la temperatura interna in modo preciso, ideale per misurare le cotture medie e avere risultati di qualità senza sorprese. È possibile misurare la temperatura (fino a 232°C). Comoda custodia inclusa.

Instant Read Thermometer with Bottle Opener

BGE 127150

Termometro a lettura istantanea (solo 3 o 4 secondi) misura la temperatura interna in modo preciso.

- Con apribottiglia



Quick-Read Thermometer
BGE 120793



Quick Read Thermometer

BGE 120793

Termometro digitale compatto per alimenti a lettura rapida. Segnala la temperatura della tua coscia di agnello o del tuo pollo ripieno con precisione (fino a 300°C). Utile da tenere a portata di mano, si spegne automaticamente dopo 5 minuti per risparmiare le batterie (incluse).





Egg Genius
BGE 121059



Egg Genius Meat Probe
BGE 121363

- Sondino di ricambio per carne



Egg Genius Pit Probe
BGE 121370

- Sondino di ricambio per griglia



Egg Genius Y-Cable
BGE 121387

- Cavo a Y aggiuntivo per 3 sondini



Egg Genius
BGE 121059

Dispositivo per il controllo della temperatura dell'Egg in grado di condividere i dati rilevati con smartphone o tablet attraverso l'App EGG Genius di Big Green Egg (disponibile sia per iOS che Android). Il termometro garantisce un flusso di aria costante, che permette di continuare a cucinare mantenendo la temperatura desiderata. Se la temperatura dell'Egg sale o scende sotto il livello impostato, il dispositivo invia una notifica all'utente, inoltre è possibile visualizzare i dati relativi alle sessioni precedenti. Questo dispositivo è in grado di monitorare le temperature di 3 pietanze differenti con l'aggiunta del cavo a Y.

- Compatibile con tutti gli Egg
- Lettura accurata fino a 260°C
- Incluso nella confezione:
 - 1 sonda per carne
 - 1 sonda per griglia
- Cavo a Y per 3 sondini non incluso

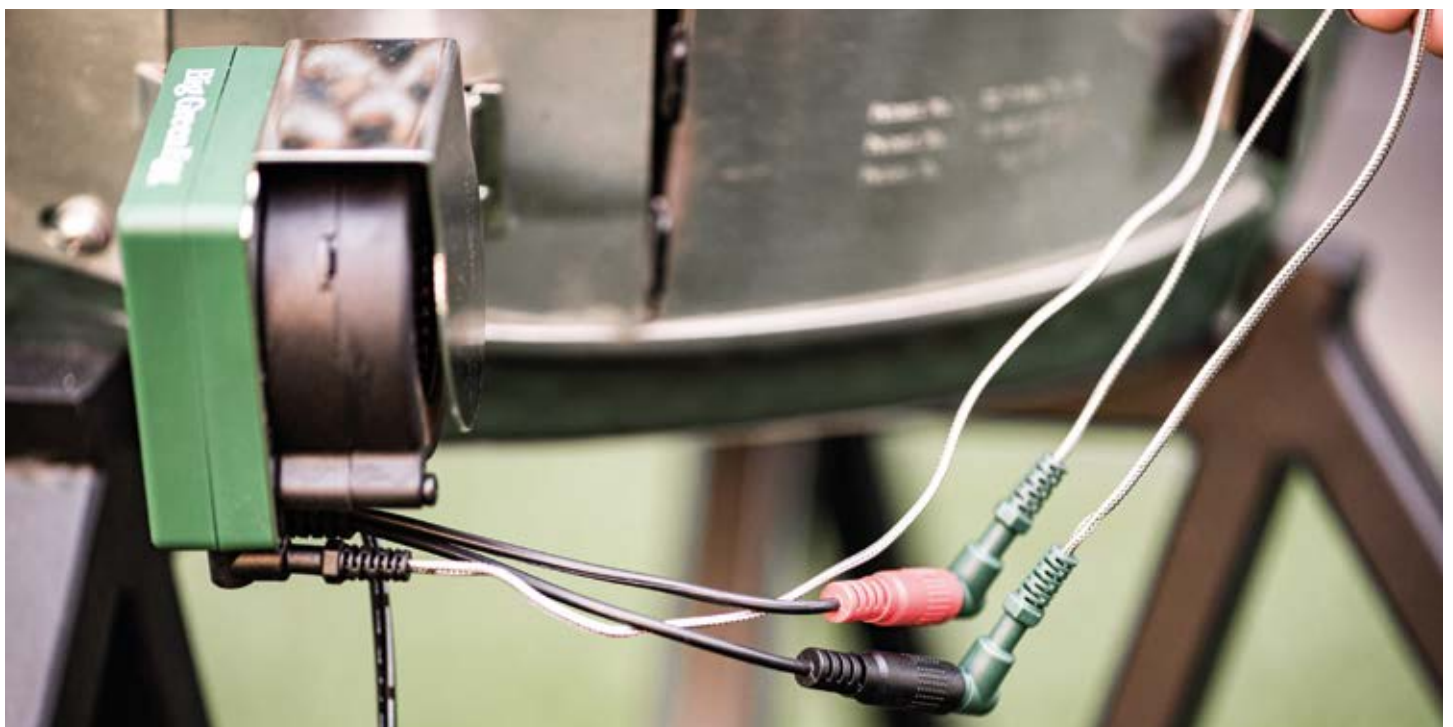



Silicone Grilling Mitt



0 665719 117083



EGGmitt

BGE 117090



0 665719 117090



Measuring Cups

BGE 119551



0 665719 119551



Cast Iron Sauce Pot with
Basting Brush

BGE 127822

- Dimensioni: Ø 12 cm



0 665719 127822



Flexible Grill Light

BGE 122940

Luce flessibile per barbecue



0 665719 122940



Aluminum Pizza Peel

BGE 127761



0 665719 127761

Silicone Grilling Mitt

BGE 117083

Guanto completamente impermeabile che fornisce una presa antiscivolo grazie alla stampa in silicone. Il polsino e la fodera sono realizzati in tessuto di cotone-poliestere.

- Resiste a temperature fino a 232°C
- Taglia unica

EGGmitt

BGE 117090

Guanto in fibre aramidiche. Formano una barriera contro il calore, evitando che entri nello strato interno di morbido cotone. Il silicone sulla superficie garantisce una migliore presa, è adatto sia per la mano sinistra che per la destra.

Measuring Cups

BGE 119551

Misurini in acciaio inox per gestire la quantità dei vostri ingredienti. Quattro misure differenti.

- 1 cup (236 ml), 1/2 cup (118 ml),
- 1/3 cup (79 ml), 1/4 cup (59 ml)

Cast Iron Sauce Pot with Basting Brush

BGE 127822

Piccola ciotola in ghisa ideale per fondere del burro o riscaldare una salsa o una marinata sulla griglia del Big Green Egg. Con pennello in silicone.

- Dimensioni: Ø 12 cm

Flexible Grill Light

BGE 122940

Luce flessibile e leggera, l'assistente ideale per illuminare dove è necessario. Questa pratica lampada LED è dotata di un braccio flessibile e di una base magnetica molto potente, con un morsetto per il fissaggio facile alla fascia o ai ripiani dell'Egg.

- AAA batterie incluse
- Dimensioni: 28 cm

Aluminum Pizza Peel

BGE 127761

Paletta per adagiare e rimuovere la pizza dall'Egg.



Pizza Server
BGE 114143



Compact Pizza Cutter
BGE 118974



Beer Can Chicken Roaster
BGE 127754



Cast Iron Grill Press
BGE 127648



Pizza Server

BGE 114143

Paletta per servire pizza, focaccia e pane in modo igienico e sicuro.

- Materiale: Acciaio Inox

Compact Pizza Cutter

BGE 118974

Taglia pizza professionale con comoda presa di plastica che protegge il palmo della mano e una ruota in acciaio inossidabile ideale per tagliare senza sforzo una pizza in fette uguali.

- Materiale: Acciaio Inox e plastica

Beer Can Chicken Roaster

BGE 127754

Il Beer Can Chicken è un classico piatto americano in cui si posiziona un pollo su una mezza lattina di birra aperta. Mentre il pollo cuoce, la birra evapora lasciando la carne super morbida e succosa.

Cast Iron Grill Press

BGE 127648

Pressa per hamburger e tanto altro. Trattiene il calore in modo uniforme ed è facile da pulire con acqua e sapone. La pressa è caratterizzata da un robusto disco in ghisa con rivestimento protettivo e impugnatura cool-grip a forma di spirale, che garantisce una presa comoda e sicura.

- Materiale: ghisa
- Dimensioni: 16,5 cm
- Peso: 1180 gr





Grill Rings
BGE 002280
Per Egg da MN in poi.



0 665719 002280



Ceramic Poultry Roaster **BGE 119766**
Per Egg da S in poi.



0 665719 119766

Ceramic Poultry Roaster **BGE 119773**
Per Egg da M in poi.



0 665719 119773



Vertical Poultry Roaster **BGE 117458**
Per Egg da S in poi.



0 665719 117458

Vertical Poultry Roaster **BGE 117441**
Per Egg da M in poi.



0 665719 117441



Flexible Skewers
BGE 201348



0 665719 201348



Bamboo Skewers
BGE 117465



0 665719 117465

Grill Rings

BGE 002280

Utilizzando i Grill Rings si evita che i peperoni, i pomodori o le cipolle (ripieni) si rovescino durante la grigliatura. Questi anelli in acciaio inossidabile sono dotati di un perno per fissare saldamente gli ortaggi e gli ingredienti che garantisce una cottura veloce e uniforme degli ingredienti.

Ceramic Poultry Roaster

BGE 119766

Cuocere il pollo in piedi gli permette una doratura uniforme e una maggior facilità di taglio. Si può aggiungere all'interno del liquido come birra o altro per tenere umida la carne durante la cottura.

Ceramic Poultry Roaster

BGE 119773

Supporto in ceramica per cuocere il tacchino, ideale per grigliare alla perfezione garantendo un sapore ottimale e una pelle gustosa e croccante. Si può aggiungere all'interno del liquido come birra o altro per tenere umida la carne durante la cottura.

Vertical Poultry Roaster

BGE 117458

Supporto verticale in acciaio inox per cuocere il pollo, ideale per grigliare alla perfezione garantendo un sapore ottimale e una pelle gustosa e croccante.

Vertical Poultry Roaster

BGE 117441

Questo Vertical Poultry Roaster in acciaio inossidabile, vi permette di preparare polli (o altro pollame di piccola taglia) e tacchini sempre perfettamente grigliati. Insieme al pollame potete cuocere anche verdure e patate, che risulteranno ancora più gustose grazie al grasso rilasciato dalla carne.

Flexible Skewers

BGE 201348

Set di due spiedini flessibili in acciaio inox.

- Lunghezza: 60 cm

Bamboo Skewers

BGE 117465

Supporto per spiedini di kebab, saté, frutta e verdura. Il bambù naturale è ecologico quindi altamente sostenibile.

- Dimensioni: 25 cm
- Confezione da 25 pezzi



Butcher Paper
BGE 127471



0 665719 127471



Kitchen Towels 3 pz.
BGE 116840



0 665719 116840

Butcher Paper
BGE 127471

Carta da macellaio per avvolgere la carne e prevenire l'eventuale perdita di umidità ed ottenere un risultato tenero e succoso. La butcher paper aiuta a mantenere la temperatura costante all'interno dell'Egg, perché a differenza del foglio di alluminio non riflette il calore. Inoltre le fibre naturali di questa carta permettono alla carne di respirare e le conferiscono un sapore affumicato e una superficie croccante.

Kitchen Towels 3 pz.
BGE 116840

Tre asciugamani da cucina con il colore verde dell'Egg e la scritta Big Green Egg. Oltre all'aspetto elegante, questi asciugamani sono altamente assorbenti e sono privi di peli. Sufficientemente morbidi per i bicchieri più delicati, ma resistenti per asciugarsi le mani.





Knife Set
BGE 117687



Silicone Tipped Tongs
BGE 116857

• Lunghezza: 30 cm



Silicone Tipped Tongs
BGE 116864

• Lunghezza: 40 cm



Meat Claws
BGE 114099



Stainless Steel Tool Set
BGE 127655



Stainless Steel Spatola
BGE 127662



Knife Set

BGE 117687

Set composto da due coltelli con lame in acciaio inossidabile satinato ad elevato contenuto in carbonio. Il coltello da chef è indicato per un uso più grossolano, mentre lo spelucchino è adatto al lavoro più fine. L'impugnatura ergonomica permette una presa confortevole e sicura, per un controllo ottimale dei coltelli.

- Materiale: acciaio inox e carbonio
- Lunghezza lama coltello da chef: 20 cm
- Lunghezza lama spelucchino: 9 cm

Silicone Tipped Tongs

Grazie alla finitura in silicone, queste pinze multifunzione in acciaio inox hanno un'eccellente presa antiscivolo. Potete posizionare il cibo grigliato sul vostro Egg, girarlo e toglierlo comodamente senza sforzi.



Meat Claws

BGE 114099

Artigli in acciaio inox e impugnatura morbida ed ergonomica utili anche per maneggiare tagli grossi di carne.

Stainless Steel Tool Set

BGE 127655

Set da tre pezzi in acciaio inox composto da una pinza, una spatola e un pennello in silicone. Ideale per posizionare, girare e marinare il cibo in modo igienico e sicuro.



Stainless Steel Wide Spatula
BGE 127426



Pigtail Meat Flipper
BGE 201515



**Stainless Steel Wide Spatula
BGE 127426**
Questo strumento multiuso è perfetto per sollevare e girare sulla griglia alimenti delicati come pesce e asparagi. L'ampio bordo smussato permette di girare agilmente anche frittate e pancake. Il manico extra-lungo in acciaio inossidabile mantiene il calore a distanza.

**Pigtail Meat Flipper
BGE 201515**
Questo innovativo attrezzo è perfetto per girare in modo rapido, semplice e sicuro pezzi di carne e pollame, come bistecche, cotolette, cosce e filetti di pollo. Il lungo gancio in acciaio inossidabile non danneggia l'alimento ed è dotato di impugnatura in legno e cordino per poter essere appeso.



Kitchen Shears
BGE 120106



Chef's Flavor Injector
BGE 119537



**Kitchen Shears
BGE 120106**
Forbici in acciaio inox utili per tagliare il pollame senza sforzo, per eliminare le pinne dal pesce o tagliare le corde degli involtini.

**Chef's Flavor Injector
BGE 119537**
La siringa da chef vi consente di inserire le marinature o altri liquidi direttamente nel cuore degli ingredienti. Questo accessorio aiuta a rendere la carne e il pollame ancora più teneri e succosi. La siringa è dotata di un doppio ago removibile da 6,5 cm, che facilita la pulizia dell'accessorio.



SpeediClean™ Long handle Scrubber

BGE 127129

Spazzola con spugna in fibre.



0 665719 127129

Scrubber Pads

BGE 127143

Spugne in fibre di legno naturali.

- Adattabili anche a BGE 127136.



0 665719 127143



Diamond-Coated Nylon Bristle Grid Scrubber

BGE 127310



0 665719 127310



SpeediClean™ Dual Brush Scrubber

BGE 127136

Spugne in fibre di legno naturali.



0 665719 127136

SpeediClean™ Long handle Scrubber

BGE 127129

Spazzola con spugna in fibre di legno naturali, con manico lungo. L'unico attrezzo che vi serve per pulire la griglia del vostro Egg. Contiene anche una spugna di ricambio.



Diamond-Coated Nylon Bristle Grid Scrubber

BGE 127310

Spazzola per la giusta manutenzione e pulizia della griglia di cottura con un lungo manico e setole resistenti di nylon con rivestimento diamantato.

SpeediClean™ Dual Brush Scrubber

BGE 127136

È uno strumento utile per pulire griglie in acciaio inox o ghisa e per pulire la pietra di cottura. Le spugne in fibre di legno naturali evitano la presenza di residui in acciaio sulla griglia.



Ash Tool

Rimuove facilmente la cenere dal Big Green Egg e può essere usata per distribuire la carbonella in modo uniforme prima dell'accensione.

Ash Tool

BGE 119490

Per Egg 2XL, XL.



0 665719 119490

Ash Tool

BGE 119506

Per Egg L, M.



0 665719 119506

Ash Tool

BGE 119513

Per Egg S, MX e MN.



0 665719 119513



Grid Cleaner
BGE 201324



Ash Removal Pan
BGE 106049

Per Egg da M in poi.



Grid Gripper
BGE 118370



Cast Iron Grid Lifter
BGE 127341



Grid Cleaner

BGE 201324

Pulitore per griglia. Grazie al lungo manico si può pulire l'Egg anche da caldo.

Ash Removal Pan

BGE 106049

Paletta per raccogliere la cenere, indispensabile quando l'Egg è montato in un tavolo. Per una corretta circolazione dell'aria è necessario che l'ossigeno e il flusso d'aria riscaldino rapidamente l'Egg alla giusta temperatura e mantengano quella temperatura. La pala della cenere si adatta perfettamente alla porta di apertura per evitare la fuoriuscita del calore.



Grid Gripper

BGE 118370

Pinza per spostare la griglia inox in dotazione o la piastra ceramica ed il plate setter.

Cast Iron Grid Lifter

BGE 127341

Aggancia e solleva in modo semplice e sicuro griglie di cottura in acciaio e ghisa.





Pins
BGE 700997



8 719689 700997



Christmas Ornament
BGE 700478



8 719689 700478



LED Light String
BGE 700898



8 719689 700898

Pins
BGE 700997
Spilla con logo BGE in rilievo.
• Dimensioni: Ø 1,8 cm

Christmas Ornament
BGE 700478
Pallina di Natale per decorare e rendere il tuo albero di Natale unico e speciale.
• Dimensioni: 7 x 11 cm.



LED Light String
BGE 700898
Luci di Natale con 10 piccoli LED a forma di Egg alti circa 5 cm. Funziona con 2 batterie AA (non incluse). La corda e il portabatteria sono resistenti alle intemperie.
• Lunghezza totale: 120 cm
• Lunghezza delle luci: 90 cm circa.



REGulator
BGE 117847
Per Egg da M in poi.



REGulator
BGE 117854
Per Egg S, MX.



Rain Cap
BGE 120748
Per Egg da M in poi.



Rain Cap
BGE 121042
Per Egg S, MX.



Tel-Tru Temperature Gauge
BGE 117250

- Dimensioni: Ø 8 cm



Tel-Tru Temperature Gauge
BGE 117236

- Dimensioni: Ø 5 cm



REGulator

Regolatore d'aria in ghisa robusto e preciso, può essere impostato in modo molto preciso con la maniglia in silicone, che consente di aumentare o diminuire l'aria d'ingresso senza scottare le dita. Il regolatore d'aria è stato trattato con un rivestimento che impedisce la corrosione.

Rain Cap

Coperchio anti pioggia per rEGGulator. Il Rain Cap può essere utilizzato solo in combinazione con rEGGulator.

Tel-Tru Temperature Gauge

BGE 117250

Un termometro di ricambio per la cupola, nel caso sia necessario sostituire quello in dotazione dopo anni di utilizzo. Il termometro misura temperature comprese tra 50 e 400°C. Lo strumento con diametro di 8 cm è indicato per i modelli da L in poi.

Tel-Tru Temperature Gauge

BGE 117236

Un termometro di ricambio per la cupola, nel caso sia necessario sostituire quello in dotazione dopo anni di utilizzo. Il termometro misura temperature comprese tra 50 e 400°C. Lo strumento con diametro di 5 cm è indicato per i modelli MN, S, MX, M.



Cast Iron Grate
BGE 114716
Per Egg 2XL, XXL.



Cast Iron Grate
BGE 112644
Per Egg XL.



Cast Iron Grate
BGE 103055
Per Egg L, MX.



Cast Iron Grate
BGE 103062
Per Egg M.



Cast Iron Grate
BGE 103079
Per Egg S, MN.



Dome
BGE 114433
Per Egg 2XL, XXL.



Dome
BGE 112668
Per Egg XL.



Dome
BGE 401120
Per Egg L.



Dome
BGE 401137
Per Egg M.



Dome
BGE 401144
Per Egg S, MX.



Dome
BGE 112224
Per Egg MN.



Fire Ring
BGE 120977
Per Egg 2XL.



Fire Ring
BGE 114457
Per Egg XXL.



Fire Ring
BGE 401212
Per Egg XL.



Fire Ring
BGE 401229
Per Egg L.



Fire Ring
BGE 401243
Per Egg M.



Fire Ring
BGE 115607
Per Egg MX.



Fire Ring
BGE 401250
Per Egg S.



Fire Ring
BGE 112194
Per Egg MN.



Cast Iron Grate

Posizionata all'interno del focolare, ha una struttura perforata che consente all'aria di salire verso l'alto all'interno dell'Egg e alla cenere di rimanere nella parte bassa del braciere in modo da agevolarne la rimozione al termine della cottura.

Dome

Il coperchio in ceramica a forma di cupola, con camino, può essere aperto e chiuso agevolmente grazie al meccanismo a molla. Il materiale ceramico presenta una doppia smaltatura protettiva. Le proprietà isolanti e di ritenzione del calore del materiale creano un flusso di aria all'interno dell'Egg, in modo che le pietanze vengano cotte in modo uniforme e gustoso.

Fire Ring

È posizionato sopra l'area di combustione e sostiene sia la piastra per la cottura indiretta che le griglie di cottura.



Fire box
BGE 120984
Per Egg 2XL.



Fire box
BGE 114440
Per Egg XXL.



Fire box
BGE 112637
Per Egg XL.



Fire box
BGE 401175
Per Egg L.



Fire box
BGE 401182
Per Egg M.



Fire box
BGE 115591
Per Egg MX.



Fire box
BGE 401199
Per Egg S.



Fire box
BGE 112187
Per Egg MN.



Base
BGE 120946
Per Egg 2XL.



Base
BGE 114426
Per Egg XXL.



Base
BGE 112620
Per Egg XL.



Base
BGE 401076
Per Egg L.



Base
BGE 401083
Per Egg M.



Base
BGE 115577
Per Egg MX.



Base
BGE 401090
Per Egg S.



Base
BGE 401106
Per Egg MN.



Fire box
Il focolare viene posizionato all'interno della base e deve essere riempito di carbone vegetale. Grazie alle sue sofisticate aperture e aree di ventilazione, il flusso dell'aria viene mantenuto costante e ottimale quando il sistema superiore di controllo della temperatura (rEGGulator) e quello inferiore di aerazione sono aperti.

Base
Ceramica isolata straordinariamente durevole. Resiste alle scheggiature e non si sbiadisce.

Band Assembly Kit
BGE 121271
Per Egg 2XL.



Band Assembly Kit
BGE 117908
Per Egg XL.



Band Assembly Kit
BGE 117984
Per Egg L.



Band Assembly Kit
BGE 120021
Per Egg M.



Band Assembly Kit
BGE 126870
Per Egg MX e S.



Band Assembly Kit
BGE 117922
Per Egg MN.



Gasket Kit
BGE 113726
Per Egg 2XL, XL, L.



Gasket Kit
BGE 113733
Per Egg M, MX, S, MN.



Band Assembly Kit
L'ingegnoso sistema "Easy to Lift" brevettato consente di aprire e chiudere il coperchio in ceramica con una forza minima.

Gasket Kit
Con il tempo, la guarnizione in feltro sul bordo superiore della base in ceramica e sul fondo del coperchio in ceramica si usura. Poiché il bordo in feltro protegge la ceramica e garantisce una perfetta circolazione dell'aria, è necessario sostituirlo con regolarità. Puoi farlo facilmente con questo kit di guarnizioni. Il rotolo di feltro è autoadesivo e semplice da applicare. Per ogni modello di Egg è disponibile un rotolo di feltro autoadesivo coordinato. Il feltro può sopportare temperature estreme e non richiede l'uso di colla. L'applicazione è davvero molto semplice.





Torna all'indice del catalogo

Visita il sito kunzigroup.com



GrillEye

GRILL EYE





La mission di GrillEye® è quella di ridefinire costantemente l'innovazione sviluppando prodotti pionieristici, utili e facili da usare per le persone di tutto il mondo con l'obiettivo di semplificare i passaggi e rendere la vita più semplice agli amanti della cucina.

Essere in grado di preparare il miglior cibo per i tuoi cari, senza perdere un momento con loro, suona come un sogno per la maggior parte delle persone. In GrillEye® hanno combinato l'esperienza tecnologica IoT con l'amore per il cibo per creare qualcosa di veramente utile.

Con GrillEye® tutti possono preparare ottimo cibo in modo sicuro. Grazie a questi fantastici prodotti le persone possono sedersi e rilassarsi con i loro amici e familiari e godersi il tempo in compagnia.

Devono solo selezionare il tipo di cibo e il livello di cottura che desiderano e il gioco è fatto, riceveranno una notifica sul loro smartphone quando il cibo è pronto. Con GrillEye®, non ci sono imprevisti. Goditi la perfezione ogni volta.

Distribuito in Italia da:





Prodotto Certificato

 GrillEye Termometro Max
GE MAX

5 213008 050150

 GrillEye Termometro Starter Pack
GE MAX SP

5 213008 050082

GrillEye Termometro Max

GE MAX

Il primo termometro intelligente wireless, istantaneo e ultra preciso per la tua griglia o affumicatore che ti segnala quando il cibo è pronto, ovunque tu sia. Goditi una precisione di $\pm 0,1^{\circ}\text{C}$ in soli 2 secondi e prepara il miglior cibo per i tuoi cari, senza perdere un momento con loro. La funzione "Sessions" registra ogni passo sia che si tratti di un preset di temperatura o un timer, al fine di eseguire ogni ricetta alla perfezione senza dimenticare passaggi importanti.

- Sono incluse nella confezione: 2 sonde per la carne con custodia (Iris instant & ultra) 2 clip temperatura ambiente (Ambient Clip) 1 cavo USB type-C per la ricarica
- Corpo rotante a 360° resistente alle cadute con supporto magnetico
- Ampio display antiriflesso automaticamente diviso per numero di sonde collegate
- Ideale per barbecue, affumicatore, forno, piani cucina, frigoriferi e freezer
- Alimentazione: batteria ricaricabile con USB Tipo-C
- Autonomia massima: 48 ore
- Connessione wireless al cloud
- Supporto per reti Wi-Fi® multiple
- Selezione Wi-Fi® automatica
- Raggio di azione: illimitato
- Lettura accurata della temperatura: da -40°C a 300°C
- Dimensioni: 13 x 6 cm

GrillEye Termometro Starter Pack

GE MAX SP

Come modello GE MAX ma con: 1 sonda per la carne con custodia (Iris instant & ultra) 1 clip temperatura ambiente (Ambient Clip) 1 cavo USB type-C per la ricarica



Grilleye WaterProof Case

GE WPC

Un accessorio indispensabile per proteggere GrillEye® Max in qualsiasi condizione atmosferica per tutto l'anno.

- Dimensioni: 18 x 8,5 x 7,5 cm
- Peso: 210 gr

 Grilleye WaterProof Case
GE WPC

5 213008 050167





Prodotto Certificato



GrillEye Sonda IRIS 2 Pz

GE IRIS X2

- 2 Sonde per GrillEye® Max



5 213008 050129

GrillEye Sonda IRIS

GE IRIS

- Sonda per GrillEye® Max



5 213008 050143

GrillEye Sonda IRIS 4 Pz

GE IRIS X4

- 4 Sonde per GrillEye® Max



5 213008 050112

GrillEye Sonda Iris

GE IRIS

La sonda GrillEye® Iris con punta sottile è la prima sonda istantanea e ultra precisa per la temperatura della carne e dell'ambiente, in tutto il mondo. Ideale per uso intensivo. Le clip incluse, permettono di utilizzare la sonda non solo per misurare la temperatura interna del cibo, ma anche per monitorare la temperatura della griglia, affumicatore o forno con estrema precisione nel punto esatto desiderato. Compatibile solo con: GrillEye® Max e estendibile con GrillEye® Wire Extender.

- Sono Incluse nella confezione: la custodia e 1 clip temperatura ambiente (Ambient Clip)
- Ideale per barbecue, affumicatore, forno, piani cucina, frigoriferi e freezer, (no cucine a induzione)
- Materiale: acciaio inox e alluminio
- Misurazione istantanea (2 secondi)
- Lettura accurata della temperatura: da -40°C a 300°C
- Lunghezza del filo: 120 cm
- Lunghezza della sonda: 9,4 cm
- Lunghezza impugnatura: 4,8 cm
- Diametro della sonda: 4,0 mm
- Diametro della punta: 2,5 mm
- Peso 45 gr





Prodotto Certificato



GrillEye Sonda 2 pz

GE PRO X2

- 2 sonde per GrillEye®



5 213008 050105

GrillEye Sonda

GE PRO

- Sonda per GrillEye®



0 19962 339905

GrillEye Sonda 4 pz

GE PRO X4

- 4 sonde per GrillEye®



5 213008 050099



GrillEye Cavo di Estensione

GE WE

5 213008 050013

GrillEye Sonda

GE PRO

La sonda professionale GrillEye® per la temperatura della carne è specificamente progettata per il rilevamento preciso della temperatura con i dispositivi GrillEye® e GrillEye® Pro Plus.

- Sono Incluse nella confezione: la custodia e 1 clip temperatura ambiente (Ambient Clip)
- Ideale per barbecue, affumicatore, forno, piani cucina, frigoriferi e freezer, (no cucine a induzione)
- Materiale: acciaio inox e alluminio
- Lettura accurata della temperatura: da -40°C a 300°C
- Lunghezza del filo: 115 cm
- Lunghezza della sonda: 9,4 cm
- Lunghezza impugnatura: 4,8 cm
- Diametro della sonda: 4,0 mm
- Diametro della punta: 2,5 mm
- Peso 45 gr

GrillEye Cavo di Estensione

GE WE

Cavo per le sonde GrillEye®, permette di ottenere il massimo dalla griglia, indipendentemente dalle sue dimensioni.

- Specificamente progettato per l'utilizzo con le sonde GrillEye.
- Lunghezza: 101 cm







Torna all'indice del catalogo

Visita il sito kunzigroup.com



TFA[®]

TFA





Con oltre 850 prodotti legati al meteo, TFA Dostmann è uno dei leader europei in questo settore.

Fondata nel 1964, l'azienda a gestione familiare è guidata da Axel Dostmann dal 1993.

110 dipendenti lavorano attualmente nella sede dell'azienda a Reicholzheim.

TFA riceve circa 80.000 ordini all'anno, per un volume di vendite di circa 6.5 milioni di prodotti in 80 diverse nazioni nel mondo.

Profondamente radicata nella regione, TFA mantiene un alto range verticale di prodotti, con i suoi moderni impianti di produzione per termometri, barometri, igrometri e bussole.

TFA lavora insieme a meteorologi, esperti informatici e designer per continuare a migliorare costantemente lo sviluppo dei suoi prodotti.

Distribuito in Italia da:





TF 98.1118.01

- Con collo mobile



4 009816 033116



TF 98.1119.01

- Con collo fisso



4 009816 033130

TF 98.1118.01

Accendino elettrico ricaricabile ad arco, ideale per accendere candele, fornelli a gas, caminetti e barbecue senza l'utilizzo di fiamme libere. La forma dell'asta rende il dispositivo sicuro e comodo da usare. Un'ulteriore flessibilità è data dal collo mobile, che può essere regolato a seconda delle necessità.

- Funziona elettricamente con arco elettrico
- Si accende con il vento e con condizioni meteo sfavorevoli
- Ricarica tramite cavo Micro-USB (incluso)
- Tempi di ricarica: 1,5- 2 ore
- Economico e rispettoso dell'ambiente
- Con coperchio di sicurezza e spegnimento automatico
- Una spia a LED indica quando la batteria è scarica
- Dimensione: 21,9 x 2,6 x 1,8 cm
- Peso: 58 gr

TF 98.1119.01

Accendino elettrico ricaricabile ad arco, ideale per accendere candele, fornelli a gas, caminetti e barbecue senza l'utilizzo di fiamme libere. La forma dell'asta rende il dispositivo sicuro e comodo da usare.

- Funziona elettricamente con arco elettrico
- Si accende con il vento e con condizioni meteo sfavorevoli
- Ricarica tramite cavo Micro-USB (incluso)
- Tempi di ricarica: 1,5- 2 ore
- Economico e rispettoso dell'ambiente
- Con coperchio di sicurezza e spegnimento automatico
- Una spia a LED indica quando la batteria è scarica
- Dimensione: 19,2 x 2,6 x 1,9 cm
- Peso: 52 gr



BatteryCheck

TF 98.1126.01



4 009816 036285

BatteryCheck

TF 98.1126.01

Tester per batterie compatto e robusto, per il controllo veloce del livello di potenza delle batterie ricaricabili (AAA, AA, C, D) pile non ricaricabili (1,2V / 1,5V / 3,0V) e batterie a blocco da 9V. Indicazione della potenza residua della batteria in volt e dello stato di carica con scala a colori.

- Alimentazione: non richiede un'alimentazione propria
- Dimensioni: 89 (150) x 25 x 27 mm
- Peso: 38 gr

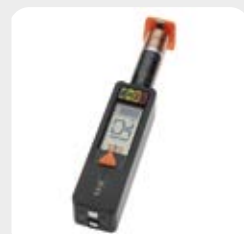



TF 38.2035.04

- Colore: verde



4 009816 030269



TF 38.2040.01

- Colore: nero



4 009816 032119



TF 38.2039.05

- Colore: rosso



4 009816 031921



TF 38.1008



4 009816 294135

TF 38.2035.04

Timer da casa a forma di cubo con 4 conti alla rovescia preimpostati. Ponete il cubo con il conto alla rovescia desiderato verso l'alto su una superficie piana e liscia e il conto alla rovescia inizia immediatamente. Per fermare il timer ponete in alto il lato del cubo con lo "0" o il lato del vano batterie.

- Display con conto alla rovescia lato vano batterie
- Intervallo: preimpostato fisso, 3 - 4 - 5 - 6 minuti
- Alimentazione: 2 batterie AAA 1,5 V (non incluse)
- Dimensione: 6 x 6 x 6 cm
- Peso: 58 gr

TF 38.2040.01

Timer da casa a forma di cubo con 4 conti alla rovescia preimpostati. Ponete il cubo con il conto alla rovescia desiderato verso l'alto su una superficie piana e liscia e il conto alla rovescia inizia immediatamente. Per fermare il timer ponete in alto il lato del cubo con lo "0" o il lato del vano batterie.

- Display con conto alla rovescia lato vano batterie
- Intervallo: preimpostato fisso, 3 - 5 - 7 - 10 minuti
- Alimentazione: 2 batterie AAA 1,5 V (non incluse)
- Dimensione: 6 x 6 x 6 cm
- Peso: 58 gr

TF 38.2039.05

Timer da casa a forma di cubo con 4 conti alla rovescia preimpostati. Ponete il cubo con il conto alla rovescia desiderato verso l'alto su una superficie piana e liscia e il conto alla rovescia inizia immediatamente. Per fermare il timer ponete in alto il lato del cubo con lo "0" o il lato del vano batterie.

- Display con conto alla rovescia lato vano batterie
- Intervallo: preimpostato fisso, 1 - 2 - 3 - 5 minuti
- Alimentazione: 2 batterie AAA 1,5 V (non incluse)
- Dimensione: 6 x 6 x 6 cm
- Peso: 58 gr

TF 38.1008

Timer da cucina a forma di cuoco in plastica con movimento in metallo, fino a 60 minuti.

- Dimensione: Ø 58 x 104 mm
- Peso: 85 gr



TF 38.2005



TF 38.2008



TF 38.2021.01



TF 38.2005

Timer e cronometro digitale.

- Display fino a 99 min e 59 sec
- Funzione memoria
- Calamita per il fissaggio
- Dimensione: 48 x 17 x 88 mm
- Peso: 33 gr

TF 38.2008

Timer e cronometro digitale.

- Ampio display fino a 99 min e 59 sec
- Funzione memoria
- Calamita per il fissaggio
- Sostegno
- Dimensione: 83 x 27 x 71 mm
- Peso: 60 gr

TF 38.2021.01

Timer digitale con cronometro digitale e countdown.

- Ampio display
- Funzione di memoria
- Con calamita per il fissaggio
- Supporto
- Clip
- Gancio
- Tempo fino a 99 minuti, 59 secondi
- Alimentazione: 1 batteria AAA (inclusa)
- Dimensione: 83 x 28 x 70 mm
- Peso: 68 gr



TF 38.1020



4 009816 013279



TF 38.2025



4 009816 021335



TF 14.1024



4 009816 020741



TF 14.1002.6090



4 009816 380418



TF 30.2028.02



4 009816 021229



TF 14.1004.60



4 009816 038098

TF 38.1020

Timer da cucina fino a 60 minuti.

- Dimensione: 75 x 57 x 93 mm
- Peso: 82 gr

TF 38.2025

Doppio timer da cucina.

- Cronometro e timer
- Ampio display fino a 99 ore e 59 sec
- Funzione di memoria
- Lampada LED di avviso
- 3 Livelli di volume
- Calamita per il fissaggio, montaggio a muro o sistemazione su piano d'appoggio
- Alimentazione: 2 batterie AAA
- Dimensione: 76 x 91 x 21 mm
- Peso: 86 gr

TF 14.1024

Termometro per grassi in acciaio inox.

- Dimensione: Ø 51 x 60 x 162 mm
- Peso: 43 gr

TF 14.1002.6090

Termometro per arrosti in acciaio inossidabile.

- Facilmente lavabile
- Indicazione delle temperature di cottura dei vari tipi di carne
- Dimensione: Ø 51 x 120 mm
- Peso: 28 gr

TF 30.2028.02

Termometro per la misurazione della temperatura degli ambienti interni e del frigorifero.

- Impostabile in °C o °F
- Con simbolo frigo da +4°C a +8°C
- Supporto flessibile per il montaggio a parete e al tavolo con calamita
- Ambito di misurazione: da -20°C a +50°C
- Alimentazione: 1 batteria CR2025 (inclusa)
- Dimensioni: 68 x 24 (14) x 43 (61) mm
- Peso: 31 gr

TF 14.1004.60

Termometro da forno in acciaio inox.

- Dimensione: 77 x 42 x 71 mm
- Peso: 85 gr



TF 14.1008



4 009816 037862



TF 14.4005



4 009816 036452



TF 14.4002



4 009816 036377



TF 14.1032.60



4 009816 038678

TF 14.1008

Termometro da cucina in materiale plastico.

- Ambito di misurazione: da -10°C a +110°C
- Dimensione: Ø 36 x 338 mm
- Peso: 55 gr

TF 14.4005

Termometro per congelatore in materiale plastico con gancio.

- Dimensione: Ø 52 x 11 x 68 mm
- Peso: 9 gr

TF 14.4002

Termometro per congelatore.

- Materiale plastico con gancio
- Dimensione: 15 x 11 x 151 mm
- Peso: 10 gr

TF 14.1032.60

Speciale termometro per zuccheri.

- Gabbietta zincata smontabile
- Ambito di misurazione: da +80°C a +220°C
- Dimensione: Ø 35 x 44 x 365 mm
- Peso: 90 gr



TF 14.1503



4 009816 024435

TF 14.1503

Termometro e timer digitale per arrosto e forno. Per la preparazione ottimale di carne e pollame attraverso il monitoraggio della temperatura interna.

- Adatto per il forno o la griglia, ideale anche per la cottura a basse temperature.
- Indicazione della temperatura del forno e del cibo
- Temperatura regolabile individualmente
- Allarme al raggiungimento della temperatura impostata
- Scala di misurazione in °C e °F
- Timer
- Cronometro
- Magnete
- Sonda in acciaio inox con cavo da 1 m
- Ambito di misurazione: da 0°C a +300°C
- Alimentazione: 1 batteria 1,5V AAA (inclusa)
- Dimensioni: 72 x 24 x 87 mm
- Peso: 112 gr

TF 14.1504

Termometro e timer digitale radiocontrollato per barbecue. Per la preparazione ottimale di carne e pollame attraverso il monitoraggio della temperatura interna e del forno.

- Adatto per il forno o la griglia, ideale anche per la cottura a basse temperature.
- Indicazione della temperatura del forno e del cibo (fino a 40 m)
- Programmato per vari tipi di carne e livelli di cottura
- Temperatura regolabile individualmente
- Allarme al raggiungimento della temperatura impostata
- Timer
- Cronometro
- Sonda in acciaio inox con cavo da 80 cm
- Magnete
- Ambito di misurazione: da 0°C a +300°C
- Alimentazione: 2 batterie 1,5V AAA (incluse)
- Dimensioni: 60 x 21 x 105 mm
- Peso: 67 gr

TF 14.1509.01

Termometro digitale in grado di monitorare la temperatura ottimale per la preparazione della carne. Adatto per forno o grill e ideale anche per la cottura a bassa temperatura

- Display a colori, retroilluminato con tasti a sensore
- Allarme al raggiungimento della temperatura
- Supporto magnetico per il fissaggio
- Sonda in acciaio Inox
- Campo di temperatura: - 30°C a 300°C
- Alimentazione: batterie 2 x 1,5V AAA (non incluse)
- Dimensione: 72 x 25(49) x 72 mm
- Peso: 67 gr



TF 14.1504



4 009816 025029



TF 14.1509.01



4 009816 030139



TF 14.1500



4 009816 008053

TF 14.1500

Termo-timer digitale da cucina.

- Controllo dei cibi in fase di preparazione, adatto anche per un uso professionale
- Allarme alla temperatura programmata (max-min)
- Sonda (160 mm) in acciaio inox con cavo di ca. 1 m resistente al calore
- Memorizzazione della temperatura max e min
- Scala di misurazione in °C e °F
- Orologio (12/24 ore)
- Timer (fino a 24 ore)
- Cronometro
- Calamita per il fissaggio
- Ambito di misurazione: da -10°C a +200°C
- Dimensione: 120 x 67 x 16 mm
- Peso: 160 gr



TF 14.1510.02



4 009816 031136

TF 14.1510.02

Termometro universale da cucina con sonda, ideale per la preparazione ottimale di carne e pollame monitorando la temperatura interna. Può essere utilizzato per il forno o grill, anche per cotture a basse temperature.

- Indicazione della temperatura del forno e del cibo
- Temperatura regolabile individualmente
- Allarme al raggiungimento della temperatura impostata
- Timer
- Orologio digitale
- Magnete
- Sonda in acciaio inox con cavo da 120 cm
- Ambito di misurazione: da -20°C a +300°C
- Alimentazione: 2 batterie 1,5V AAA (non incluse)
- Dimensione: 6,4 x 2 x 9,9 cm
- Peso: 80 gr



TF 30.1061.01



4 009816 033338



Termo Jack

TF 30.1047.05



4 009816 023520



TF 30.1048



4 009816 022967

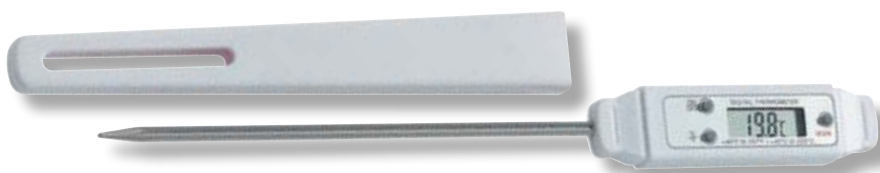

Pocket-Digitemp

TF 30.1018



4 009816 008947



TF 30.1061.01

Termometro digitale tascabile e pieghevole con sonda (110 mm), ideale per il monitoraggio della temperatura di cibi e bevande con una misurazione veloce e precisa.

- Display retroilluminabile
- Apribottiglie e attacco magnetico integrati
- Impermeabile (IP67)
- Funzione MAX/MIN e HOLD
- Ambito di misurazione: da - 50°C a +300°C
- Precisione: +/-1°C
- Alimentazione: 1 batteria CR2032 (inclusa)
- Dimensione: 160 (275) x 44 x 21 mm
- Peso: 71 gr



Termo Jack

TF 30.1047.05

Termometro digitale da cucina a immersione con sonda (60 mm)

- Misurazione di fluidi, sostanze plastiche e polverose con funzione di max e min
- Particolarmente adatto per cibi e bevande
- Impermeabile (IP65)
- Ambito di misurazione: da - 40°C a +250°C
- Precisione: ±0,5°C tra -20°C e 150°C; ±1°C altrove
- Alimentazione: 1 batteria CR2032 (inclusa)
- Dimensione: 116 (192) x 38 x 20 mm
- Peso: 39 gr

TF 30.1048

Termometro digitale a immersione con sonda (140 mm).

- Misurazione di sostanze liquide, plastiche e polverose con funzione di max e min
- Impermeabile (IP55)
- Spegnimento automatico
- Custodia
- Ambito di misurazione: da - 50°C a +300°C
- Precisione:
 - ±1°C tra -10°C e 100°C
 - ±2°C tra -50°C e -10°C e >100-200°C
 - ±3°C altrove
- Alimentazione: 1 batteria LR44 (inclusa)
- Dimensione: 25 x 17 x 235 (245) mm
- Peso: 24 gr

Pocket-Digitemp

TF 30.1018

Termometro digitale a immersione con sonda (125 mm).

- Misurazione di fluidi, sostanze plastiche e polverose con funzione di max e min
- Particolarmente adatto per cibi e bevande
- Impermeabile
- Una misurazione al secondo
- Tasto ON/OFF e pausa
- Commutabile in °C e °F
- Clip e custodia in plastica
- Impermeabile (IP65)
- Confezione con astuccio di plastica con clip
- Ambito di misurazione: da -40°C a +200°C
- Precisione:
 - ±0,8°C tra 0°C e 100°C
 - ±1°C tra -20°C e 0°C
 - ±1,5°C altrove
- Alimentazione: 1 batteria LR44 (inclusa)
- Dimensione: 205 x 20 x 16 mm
- Peso: 29 gr



Mini-Flash
TF 31.1108



Mini-Flash

TF 31.1108

Termometro ad infrarossi.

- Misurazione della temperatura senza contatto con le superfici
- Tempo di misurazione: 1 sec
- Indicazione della temperatura attuale
- Misurazione max e min
- Funzione pausa e blocco
- Commutatore °C e °F
- Ambito di misurazione: da -33°C a +220°C
- Precisione: ±2%
- Alimentazione: 1 batteria CR2032 (inclusa)
- Dimensioni: 68 x 37 x 18 mm
- Peso: 31 gr



P200
TF 30.1015



P200

TF 30.1015

Termometro professionale digitale a sonda (110 mm) per il controllo della temperatura di aria, gas, liquidi e materie plastiche. Ideale per alimentari (HACCP), artigianato, industria, agricoltura e tempo libero.

- Funzione di max e min
- Sonda con circa 60 cm di cavo
- Commutabile in °C e °F
- Funzione pausa
- Impermeabile
- Clip e base d'appoggio posteriore
- Impermeabile (IP65)
- Risoluzione: 0,1° C
- Ambito di misurazione: da -40°C a +200°C
- Precisione:
± 1°C (da -25°C a +150°C)
± 1,5°C (resto)
- Alimentazione: 2 batterie AAA (incluse)
- Dimensione: 66 x 20 (36) x 109 mm
- Peso: 93 gr



TF 30.1034



TF 30.1034

Termometro di controllo digitale con cavo sonda (3 m).

- Indicatore della temperatura attuale
- Funzione di max e min
- Funzione pausa
- Allarme al superamento dei limiti impostabili di temperatura
- Impermeabile (IP65)
- Commutabile °C e °F
- Con calamita e piedino
- Ambito di misurazione:
Temperatura: da -50°C a +70°C
Umidità: da 10% a 95%
- Precisione: ± 0.5°C e ±1% tra 30 e 80%
- Alimentazione: batteria CR2032 (inclusa)
- Dimensione: 86 x 57 x 30 mm
- Peso: 100 gr

ScanTemp 450
TF 31.1137.10



ScanTemp 330
TF 31.1134.06



RAY Termometro a infrarossi
TF 31.1136.20



**ScanTemp 450
TF 31.1137.10**

Termometro ad infrarossi per la misurazione della temperatura senza contatto con le superfici.

- Puntatore con raggio laser circolare
- Tempo di misurazione: 1 sec
- Indicazione della temperatura attuale
- Misurazione max e min
- Funzione blocco, differenza e media
- Allarme per il superamento di limiti impostabili
- Retroilluminazione
- Possibilità di aggancio di sonda (Tipo K)
- Commutatore °C e °F
- Fodero
- Rapporto distanza/superficie misurata: 11:1
- Ambito di misurazione:
standard: da -60°C a +500°C
con sonda K: da -76°C a +1370°C
- Precisione:
standard: $\pm 2\%$ o $\pm 2\%$
con sonda: $\pm 1\%$ o $\pm 1\%$
- Alimentazione: 2 batterie AAA (include)
- Dimensioni: 40 x 72 x 174 mm
- Peso: 148 gr



**ScanTemp 330
TF 31.1134.06**

Termometro a infrarossi.

- Puntatore con raggio laser
- Tempo di misurazione: 1 sec
- Retroilluminazione
- Ambito di misurazione: da -50°C a +330°C
- Alimentazione: 1 batteria 9V (inclusa)
- Dimensione: 32 x 78 x 133 mm
- Peso: 97 gr

RAY Termometro a infrarossi

TF 31.1136.20

Termometro ad infrarossi per la misurazione della temperatura senza contatto con le superfici, strumento versatile per la casa, ideale per gli alimenti.

- Puntatore con raggio laser
- Tempo di misurazione: 1 sec
- Retroilluminazione
- Ambito di misurazione: da -50°C a +500°C
- Precisione: da $\pm 1,5^\circ\text{C}$ a $\pm 3^\circ\text{C}$ a seconda del campo di misura
- Rapporto distanza di misurazione/punto 12:1
- Alimentazione: 2 batterie AAA 1.5 V (non include)
- Dimensione: 3,9 x 11 x 14,4 cm
- Peso: 144 gr



Life
TF 35.1153.01



4 009816 033864



Neo Plus
TF 35.1109.IT



4 009816 020895

Life

TF 35.1153.01

La stazione meteorologica wireless Life fornisce informazioni utili sulla tua casa e sul tuo giardino.

- Display con retroilluminazione
- Comodo funzionamento con sensore a sfioramento
- Orologio con data
- Funzione di max e min
- Indicazione della temperatura e dell'umidità interna
- Previsioni del tempo (in base ai livelli di umidità)
- Trasmettitore wireless per la temperatura/umidità (max 60 m)
- Possibilità di collegamento con altri 2 trasmettitori
- Frequenza di trasmissione: 433 MHz
- Ambito di misurazione:
Interno: da 0 a +50°C
Esterno: da -30 a +70°C
Umidità: da 20 a 95%
- Alimentazione: 3 batterie AAA da 1,5 V . Per il trasmettitore:
2 batterie AA da 1,5 V (non incluse)
- Dimensione: 13,8 x 2,8 x 12,5 cm
- Peso: 198 gr

Neo Plus

TF 35.1109.IT

La stazione meteorologica wireless Neo Plus fornisce una previsione meteo futura: sole, nuvole o gocce di pioggia, il barometro elettronico integrato misura la pressione dell'aria e in base ai cambiamenti, comunica il meteo con l'icona di riferimento.

- Design brevettato TFA
- Orologio radiocontrollato con data e fasi lunari
- Funzione di max e min
- Indicazione della temperatura e dell'umidità interna
- Previsione del tempo (in base ai livelli di umidità)
- Tendenza della pressione atmosferica
- Trasmettitore wireless per la temperatura/umidità (max 100 m)
- Frequenza di trasmissione: 868 MHz
- Ambito di misurazione:
Interno: da -10 a +60°C
Esterno: da -40 a +60°C
Umidità: da 1 a 99%
- Alimentazione: 2 batterie AAA da 1,5 V . Per il trasmettitore:
2 batterie AA da 1,5 V (non incluse)
- Dimensione: 9,5 x 2 x 15,8 cm
- Peso: 125 gr



Wave
TF 30.3016.54.IT



4 009816 013088



Sky
TF 35.1152.01



4 009816 033215



Quadro
TF 35.1098



4 009816 019059

Wave

TF 30.3016.54.IT

Termometro senza fili Wave grazie a un trasmettitore wireless separato indica la temperatura esterna sul posto mentre un sensore interno misura la temperatura interna.

- Design brevettato TFA
- Orologio radiocontrollato, data e giorno della settimana, fuso orario ± 12 ore
- Funzione di max e min
- Indicazione della temperatura interna
- Trasmettitore wireless per la temperatura/umidità (max 100 m)
- Frequenza di trasmissione: 868 MHz
- Ambito di misurazione:
Interno: da -10 a $+60^{\circ}\text{C}$
Esterno: da -40 a $+60^{\circ}\text{C}$
- Alimentazione: 2 batterie AA da 1,5 V. Per il trasmettitore: 2 batterie AA da 1,5 V (include)
- Dimensione: 7 x 3 x 11,5 cm
- Peso: 101 gr

Sky

TF 35.1152.01

La stazione meteorologica wireless Sky fornisce informazioni utili sulla tua casa e sul tuo giardino in modo chiaro e preciso grazie ai simboli meteorologici sul display che mostrano le condizioni attuali del tempo e le previsioni per il giorno successivo.

- Sveglia con funzione snooze e allarme temperatura esterna
- Display a 2 colori con retroilluminazione
- Orologio radiocontrollato con data e giorno della settimana
- Indicazione permanente dei valori esterni massimi e minimi con reset automatico dopo 24 ore
- Una memoria aggiuntiva con reset manuale permette la visualizzazione dei valori massimi e minimi in un periodo di tempo auto-selezionato
- Indicazione della temperatura e dell'umidità interna per zone
- Previsioni del tempo
- Trasmettitore wireless per la temperatura/umidità (max 60 m)
- Frequenza di trasmissione: 433 MHz
- Ambito di misurazione:
Interno: da -10 a $+50^{\circ}\text{C}$
Esterno: da -20 a $+50^{\circ}\text{C}$
Umidità: da 20 a 99%
- Alimentazione: 3 batterie AAA da 1,5 V. Per il trasmettitore: 2 batterie AAA da 1,5 V (non include)
- Dimensione: 12,3 x 5,2 x 11,7 cm
- Peso: 217 gr



Quadro

TF 35.1098

Stazione barometrica radio controllata con sensore.

- Indicatore della temperatura esterna e dell'umidità
- Tendenza della temperatura
- Funzione di max e min
- Previsione del tempo con simboli
- Orologio con allarme, snooze e datario
- Fasi lunari
- Sistemazione su piano d'appoggio
- Ambito di misurazione:
Interna: da 0°C a $+50^{\circ}\text{C}$
Esterna: da -20°C a $+60^{\circ}\text{C}$
Umidità: da 20% a 99%
- Alimentazione: 2 batterie alcaline AA (include)
- Dimensione: 130 x 230 x 130 mm
- Peso: 149 gr



Sun Wireless
TF 35.1133.01



Sun Wireless

TF 35.1133.01

Stazione barometrica digitale wireless.

- Display a colori
- Funzione snooze
- Funzione di max e min
- Indicazione della temperatura interna
- Previsione del tempo
- Trasmettitore per la temperatura esterna (max. 60 m)
- Indicatore della tendenza di temperatura atmosferica
- Orologio radio controllato
- Ambito di misurazione:
Interno: da 0°C a +50°C
Esterno: da -20°C a +60°C
Umidità: da 20 a 95%
- Alimentazione: 2 batterie AAA (non include)
- Dimensione: 120 x 25 x 120 mm
- Peso: 168 gr



TF 60.2537.01



TF 60.2537.01

Sveglia radiocontrollata a colori con funzione di ricarica USB.

- Datario
- Cronometro
- Due livelli di luminosità
- Due uscite USB
- Indicatore della temperatura o dell'umidità interna
- Cavo USB e cavo d'alimentazione inclusi
- Allarme con funzione snooze
- Ambito di misurazione:
Temperatura: da 0°C a +50°C
Umidità: da 20% a 99%
- Alimentazione: batterie 2 x 1,5 V AAA (non include)
- Dimensione: 95 x 61 x 133 mm
- Peso: 176 gr



TF 60.2540.53



TF 60.2540.53

Sveglia radiocontrollata multitono.

- Sveglia con 25 suonerie differenti (classica, melodia, toni d'allarme, versi di animali)
- Datario
- Funzione snooze
- Retroilluminazione automatica al buio
- Ingresso USB
- Indicatore della temperatura esterna e umidità
- Ambito di misurazione:
Interno da -20 a +70°C
Umidità da 10 a 99%
- Alimentazione: 2 x 1,5V AA (non include)
- Dimensione: 133 x 76 x 35 mm
- Peso: 205 g



Twist
TF 60.2560.15



4 009816 037022



Bingo
TF 60.2528.01



4 009816 026149

Twist

TF 60.2560.15

Sveglia radiocontrollata dal design piatto ed elegante.

- Attivazione e disattivazione dell'allarme con una rotazione di 180°
- Orologio radiocontrollato ad altissima precisione
- Allarme snooze con durata regolabile
- Retroilluminazione notturna automatica (disattivabile)
- LCD polarizzante
- Fuso orario regolabile e modalità 12/24h
- Alimentazione: batterie 2 x AA 1.5 V (non incluse)
- Dimensione: 117 x 71 x 37 mm
- Peso: 116 gr

Bingo

TF 60.2528.01

Sveglia radio controllata.

- Ampio display retroilluminato con sensore della luminosità
- Due sveglie con funzione snooze
- Data
- Temperatura interna
- Ambito di misurazione: da -10°C a +50°C
- Alimentazione: 2 batterie AA (incluse)
- Dimensione: 81 x 33 x 81 mm
- Peso: 116 gr



TF 98.1040.01



4 009816 023889



TF 60.1017.01



4 009816 023872



TF 60.1020.53



4 009816 024619



TF 60.1020.06



4 009816 025821



TF 60.1510.01



4 009816 027672



TF 60.1019



4 009816 024367

TF 98.1040.01

Sveglia radiocontrollata con indicatore analogico.

- Allarme con funzione snooze
- Display digitale per la visualizzazione data/secondi
- Alimentazione: 1 batteria AA (inclusa)
- Dimensione: 96 x 55 x 116 mm
- Peso: 140 gr

TF 60.1017.01

Sveglia elettronica con indicatore analogico.

- Retroilluminata
- Allarme con funzione snooze
- Alimentazione: 1 batteria AA (inclusa)
- Dimensione: 110 x 60 x 92 mm
- Peso: 166 gr

TF 60.1020..

Sveglia elettronica con indicatore analogico.

- Allarme con funzione snooze
- Lancette florescenti
- Retroilluminazione
- Alimentazione: 1 batteria AA (non inclusa)
- Dimensione: 62 x 33 x 62 mm
- Peso: 46 gr

TF 60.1510.01

Sveglia elettronica.

- Orologio analogico
- Lancette Fluorescenti
- Retroilluminazione
- Allarme con funzione snooze
- Alimentazione: batterie: 1 x 1,5V AAA, (non incluse)
- Dimensioni: 75 x 31 x 75 mm
- Peso: 81 g

TF 60.1019

Sveglia elettronica.

- Display analogico
- Meccanismo silenzioso "Sweep"
- Lancette fluorescenti
- Alimentazione: 1 batteria AA (non inclusa)
- Dimensione: 57 x 29 x 57 mm
- Peso: 40 g



TF 60.3017



4 009816 023278



TF 98.1091



4 009816 017512



TF 98.1072



4 009816 018014



TF 60.3528.02



4 009816 029744



TF 98.1077



4 009816 016621



TF 60.3514



4 009816 025340

TF 60.3017

Orologio da muro.

- Cornice in plastica argento
- Cassa piatta
- Alimentazione: 1 batteria AA (non inclusa)
- Dimensione: Ø 280 x 40 mm
- Peso: 329 gr

TF 98.1091

Orologio da muro radio controllato.

- Corpo in alluminio spazzolato e vetro
- Alimentazione: 1 batteria AA (inclusa)
- Dimensione: Ø 250 x 41 mm
- Peso: 490 gr

TF 98.1072

Orologio da muro con termometro e igrometro.

- Cornice in plastica argento
- Alimentazione: 1 batteria AA (inclusa)
- Dimensione: Ø 265 x 45 mm
- Peso: 303 gr

TF 60.3528.02

Orologio da muro radio controllato con display analogico.

- Cornice in alluminio
- Quadrante bianco
- Modalità movimento "sweep" silenzioso
- Alimentazione: 1 batteria AA (non inclusa)
- Dimensione: Ø 300 x 45 mm
- Peso: 690 gr

TF 98.1077

Orologio da muro con copertura in vetro.

- Alimentazione: 1 batteria AA (inclusa)
- Dimensione: Ø 300 x 46 mm
- Peso: 640 gr

TF 60.3514

Orologio da muro radiocontrollato.

- Cornice in plastica argento
- Alimentazione: 1 batteria AA (inclusa)
- Dimensione: Ø 330 x 42 mm
- Peso: 626 gr

TF 30.2017.01



TF 30.2017.01

Mini termometro digitale.

- Dotato di base di sostegno posteriore
- Ambito di misurazione: da -10°C a +60°C
- Alimentazione: 1 batteria LR44 (inclusa)
- Dimensione: 54 x 16 (30) x 39 mm
- Peso: 22 gr



TF 30.2018.01



TF 30.2018.01

Termometro digitale interno esterno.

- Misurazione della temperatura interna ed esterna mediante una sonda con cavo (ca. 2,5 m)
- Dotato di base di sostegno posteriore
- Ambito di misurazione:
Interno: da -10°C a +60°C
Esterno: da -40°C a +70°C
- Alimentazione: 1 batteria LR44 (inclusa)
- Dimensione: 54 x 16 (30) x 39 mm
- Peso: 38 gr



Domatic
TF 20.2045



Domatic
TF 20.2045

Stazione barometrica per ambienti esterni in alluminio/plastica e cover in vetro.

- Barometro
- Termometro
- Igrometro
- Dimensione: 146 x 70 x 216 mm
- Peso: 461 g



TF 30.3048



4 009816 023919



TF 30.1011



4 009816 001115

TF 30.3048

Termometro radio controllato da interno ed esterno. Indicazione permanente dei valori più alti e più bassi con reset automatico dopo 24 h.

- Misurazione della temperatura mediante un trasmettitore
- Allarme temperatura
- Ambito di misurazione:
Interno: da -10°C a +50°C
Esterno: da -20°C a +50°C
- Alimentazione trasmettitore: 30.3193, 2x 1,5V AAA (non incluse)
- Dimensione: 137 x 17 (38) x 83 mm
- Peso: 105 gr

TF 30.1011

Termometro digitale max-min.

- Ampio display per temperatura interna ed esterna separati
- Sonda esterna con cavo ultrasottile (ca. 3 m)
- Montaggio a muro o sistemazione su piano d'appoggio
- Ambito di misurazione:
Interno: da -10°C a +50°C
Esterno: da -50°C a +70°C
- Alimentazione: 1 batteria AAA (inclusa)
- Dimensione: 102 x 21 (50) x 110 mm
- Peso: 147 gr



Venice wireless
TF 30.3056.10



TF 30.5015



Venice wireless

TF 30.3056.10

Stazione barometrica digitale wireless da piscina, dotata di trasmettitore galleggiante.

- Per piscina o lago
- La trasmissione della temperatura avviene tramite apposito sensore galleggiante con profondità di 180 mm e pannello solare
- Funzione di max e min
- Trasmettitore per la temperatura esterna (max. 60 m)
- Orologio radio controllato con allarme, espandibile fino a 7 trasmettitori di temperatura/umidità (opzionale)
- Ambito di misurazione:
Interno: da 0°C a +60°C
Piscina: da -40°C a +60°C
Umidità: da 20 a 99%
- Alimentazione: 4 batterie AAA (non incluse)
- Dimensione: 116 x 24 x 126 mm
- Peso: 168 gr

TF 30.5015

Termo-igrometro digitale.

- Funzione di max e min con reset automatico
- Secondo max e min con reset manuale
- Display per umidità e per temperatura separati
- Impostabile in °C o °F
- Montaggio a muro o sistemazione su piano d'appoggio
- Ambito di misurazione:
Temperatura: da -10°C a +70°C
Umidità: da 20% a 99%
- Dimensione: 91 x 18 (75) x 134 mm
- Peso: 100 gr



Pop
TF 30.3051.02



TF 30.5053.01.02



TF 30.5005



Style
TF 30.5021.02



TF 30.5033.02



Pop

TF 30.3051.02

Termometro digitale wireless.

- Funzione di max e min
- Ampio display per temperatura interna ed esterna separati
- Trasmettitore per la temperatura esterna (max. 50 m)
- Orologio
- Ambito di misurazione:
Interno: da 0°C a +50°C
Esterno: da -20°C a +60°C
- Alimentazione: 2 batterie AAA (non incluse)
- Dimensione: 60 x 23 (50) x 90 mm
- Peso: 57 gr

TF 30.5053.01.02

Termo-igrometro digitale, disponibile in set da 2 pezzi.

- Funzione di max e min
- Base d'appoggio posteriore
- Ambito di misurazione:
Temperatura: da -10°C a +50°C
Umidità relativa: da 10% a 99%
- Alimentazione: 1 x 3V CR2032 (inclusa)
- Dimensioni: 46 x 13 (34) x 43 mm
- Peso: 25 gr

TF 30.5005

Termo-igrometro elettronico.

- Funzione di max e min
- Base d'appoggio posteriore
- Ambito di misurazione:
Temperatura: da -10°C a +60°C
Umidità relativa: da 10% a 99%
- Dimensioni: 54 x 39 x 15 mm
- Peso: 22 gr

Style

TF 30.5021.02

Termo-igrometro digitale.

- Indicatore della temperatura o dell'umidità interna
- Funzione di max e min
- Orologio
- Montaggio a muro o sistemazione su piano d'appoggio
- Ambito di misurazione:
Interna: da -20°C a +50°C
Umidità: da 20 a 99%
- Alimentazione: batteria CR2030
- Dimensione: 105 x 105 x 14 mm
- Peso: 95 gr

TF 30.5033.02

Termo-igrometro digitale.

- Indicazione della temperatura interna e dell'umidità della stanza
- Funzione di max e min
- Orologio e datario
- Sveglia con funzione snooze
- Allarme orario
- Ambito di misurazione:
Interno: da 0°C a +50°C
Umidità: da 20% a 90%
- Alimentazione: 1 batteria AA (non inclusa)
- Dimensione: 94 x 37 x 94 mm
- Peso: 95 gr



TF 12.3023



4 009816 355805



TF 12.1003.05



4 009816 032812



TF 12.1005



4 009816 002099



TF 12.1016



4 009816 034229



TF 12.2009



4 009816 032188



TF 12.2041.54



4 009816 012890

TF 12.3023

Termometro da interno-esterno in plastica nera.

- Dimensione: 31 x 12 x 145 mm
- Peso: 20 gr

TF 12.1003.05

Termometro da interno in faggio.

- Dimensione: 31 x 16 x 180 mm
- Peso: 34 gr

TF 12.1005

Termometro da interno in faggio.

- Dimensione: 56 x 19 x 250 mm
- Peso: 114 gr

TF 12.1016

Termometro da interno in quercia con scala in alluminio.

- Dimensione: 42 x 14 x 200 mm
- Peso: 64 gr

TF 12.2009

Termometro da interno-esterno in metallo bianco.

- Dimensione: 56 x 12 x 222 mm
- Peso: 66 gr

TF 12.2041.54

Termometro da interno-esterno in alluminio.

- Dimensione: 59 x 10 x 297 mm
- Peso: 79 gr



TF 12.2051.05



TF 12.2051.06

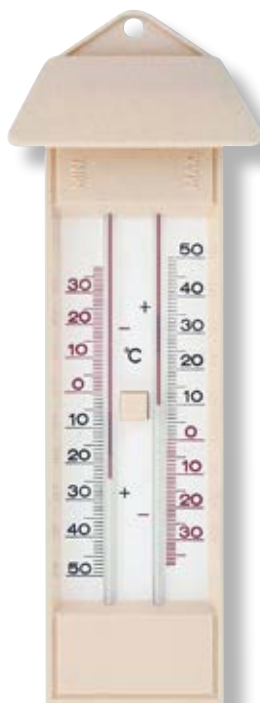

TF 10.3015.03



TF 10.2007



TF 95.1001



TF 12.2051 ..

Termometro da interno e esterno in metallo laccato di 2 colori diversi rosso, e azzurro.

- Dimensione: 50 x 13 x 192 mm
- Peso: 62 gr

TF 10.3015.03

Termometro per temperatura max-min, in plastica avorio.

- Dimensione: 85 x 45 x 232 mm
- Peso: 88 gr

TF 10.2007

Termometro per temperatura max-min, in alluminio.

- Dimensione: 50 x 24 x 220 mm
- Peso: 104 gr

TF 95.1001

Espositore da banco con 36 termometri assortiti.

- 10 x TF 12.1014 Termometro in quercia
- Dimensione: 41 x 14 x 137 mm
- Peso: 42 gr

- 8 x TF 12.1032.05 Termometro in faggio
- Dimensione: 34 x 10 x 152 mm
- Peso: 29 gr

- 9 x TF 12.3023.02 Termometro in plastica bianca
- Dimensione: 31 x 12 x 145 mm
- Peso: 20 gr

- 9 x TF 12.6001.0190 Termometro in plastica nera
- Dimensione: 34 x 15 x 160 mm
- Peso: 7 gr

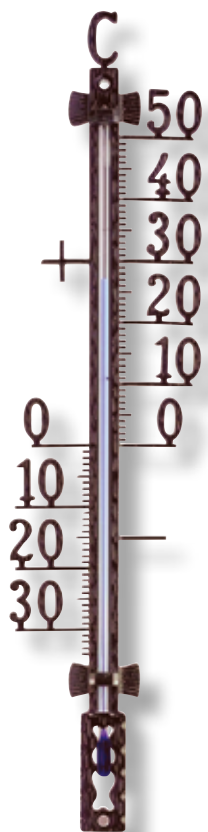

TF 12.5000

- Dimensione: 160 mm



TF 12.5001.01

- Dimensione: 275 mm



TF 12.5002.01

- Dimensione: 420 mm



TF 12.5000

Termometro da esterno in metallo nero.

- Dimensione: 35 x 14 x 165 mm
- Peso: 36 gr

TF 12.5001.01

Termometro da esterno in metallo nero.

- Dimensione: 65 x 18 x 275 mm
- Peso: 109 gr

TF 12.5002.01

Termometro da esterno in metallo nero.

- Dimensione: 100 x 27 x 410 mm
- Peso: 291 gr

TF 47.1000

Pluviometro.

- Dimensione: 81 x 128 x 203 mm
- Peso: 112 gr

TF 10.3016

Termometro per temperatura max-min, in plastica nera.

- Dimensione: 60 x 28 x 220 mm
- Peso: 76 gr



TF 47.1000



TF 10.3016





TF 20.1002.03



4 009816 003447



TF 44.1002



4 009816 041180



Klimatherm
TF 45.2005



4 009816 003249



TF 45.2027



4 009816 020291



TF 45.2040.42



4 009816 028068

TF 20.1002.03

Stazione meteorologica in noce con 3 quadranti.

- Barometro
- Termometro
- Igmometro
- Dimensione: Ø 70/70/70 mm, 110 x 36 x 272 mm
- Peso: 361 gr

TF 44.1002

Igmometro con lunetta in ottone.

- Dimensione: Ø 102 x 35 x 113 mm
- Peso: 61 gr

Klimatherm

TF 45.2005

Termo-igmometro con lunetta in ottone.

- Dimensione: Ø 102 x 35 x 113 mm
- Peso: 61 gr

TF 45.2027

Termo-igmometro digitale con zone di comfort colorate per un clima sano.

- Indicatore della temperatura e dell'umidità interna
- Ambito di misurazione:
Interna: da -15°C a +55°C
Umidità: da 0 a 100%
- Montaggio a muro
- Dimensione: Ø 100 mm
- Peso: 105 gr

TF 45.2040.42

Termo-igmometro digitale con zone di comfort colorate per un clima sano.

- Indicatore della temperatura e dell'umidità interna
- Funzione di max e min
- Elevata precisione
- Corpo in plastica e anello cromato
- Montaggio a muro o sistemazione su piano d'appoggio
- Dimensione: Ø 71 mm
- Peso: 98 gr



HiTrax Walk
TF 42.2003



4 009816 012920



TF 38.2029



4 009816 025159



TF 43.3000



4 009816 017291

TF 43.3002



4 009816 017314

TF 43.3004



4 009816 017338

HiTrax Walk

TF 42.2003

Contapassi elettronico per fare jogging o passeggiate.

- Misuratore della distanza percorsa (km/miglia)
- Consumo calorico
- Alimentazione: 1 batteria LR44 (inclusa)
- Dimensione: 48 x 19 x 36 mm
- Peso: 16 gr

TF 38.2029

Cronometro.

- 1/100 secondi
- Tempo parziale
- Orologio
- Datario con giorni della settimana
- Allarme orario
- Sveglia con funzione snooze
- Cordoncino
- Range: fino a 23 ore, 59 minuti, 59 secondi
- Alimentazione: 1 batteria LR44 (inclusa)
- Dimensione: 70 x 23 x 89 mm
- Peso: 69 gr

TF 43.3000

Lente d'ingrandimento 2x e 4x

- Dimensione: Ø 70 x 19 x 168 mm
- Peso: 40 gr

TF 43.3002

Lente d'ingrandimento 2x e 4x

- Dimensione: Ø 96 x 21 x 215 mm
- Peso: 84 gr

TF 43.3004

Lente d'ingrandimento 3x con illuminazione.

- Alimentazione: 3 batterie LR1130 (incluse)
- Dimensione: Ø 66 x 31 x 172 mm
- Peso: 31 gr



Voyager
TF 43.1008



Voyager

TF 43.1008

Binocolo 10 x 25, pieghevole e tascabile.

- Prisma: a tetto
- Campo visivo: 5,6 °, 98 m/1.000 m
- Custodia inclusa
- Dimensioni: 105 x 113 x 35 mm
- Peso: 184 gr

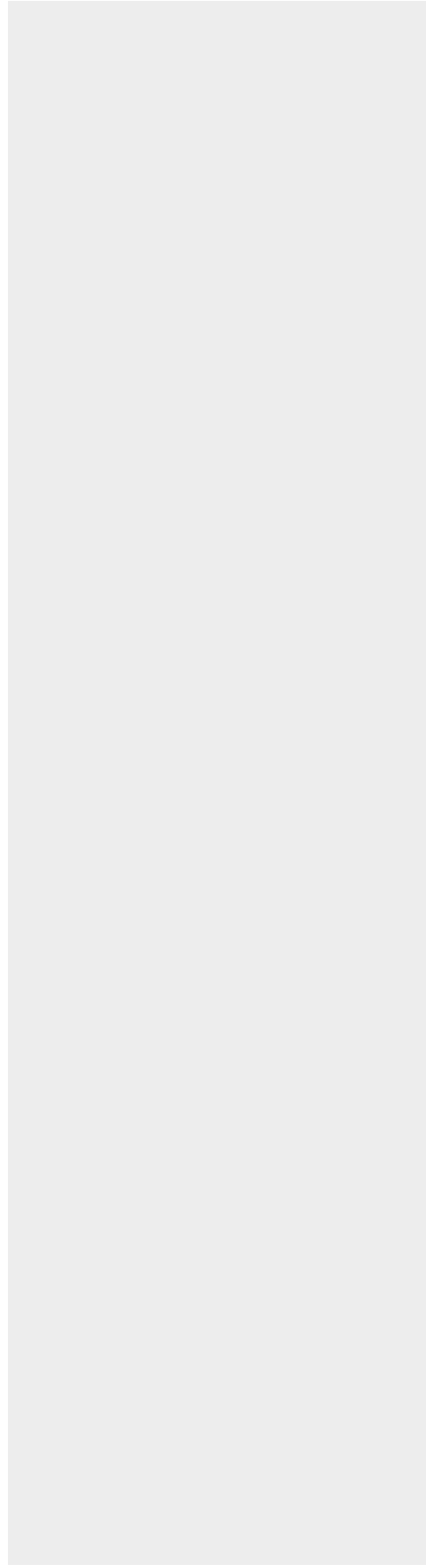



**PROUD.
FAMILY.
COMPANY.**

Since 1936

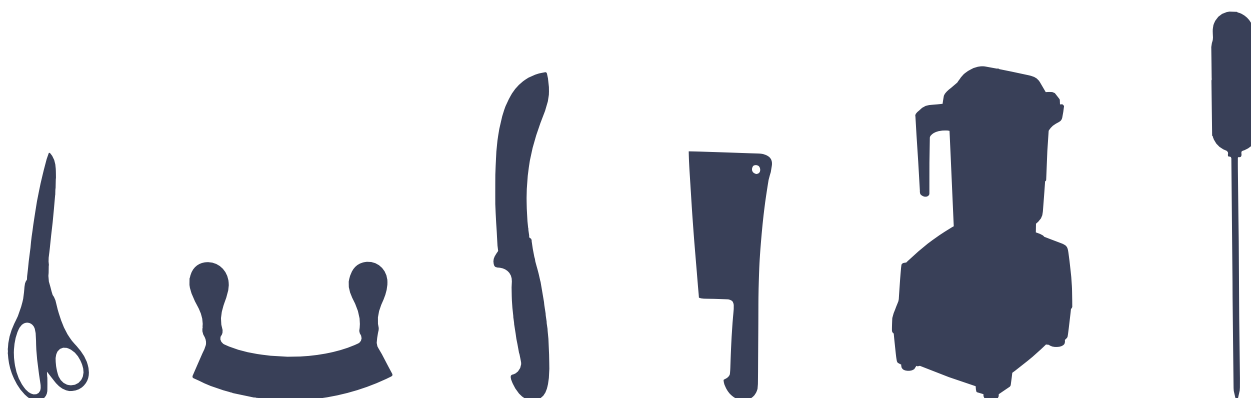

KÜNZI S.p.A. - Via L. Ariosto, 19 - 20091 Bresso (MI)

Tel. 02.61.45.16.1 - Fax: 02.66.500.553 - info-it@kunzigroup.com - www.kunzigroup.com

